

## אילו חלקים חדשים של LEGO® שוחררו באוקטובר 2021?

פורסם על ידי אדמין



LEGO® ( [TobyMac](#) ) [Rebrickable](#)-יצרה רשימה המציגה את כל 274 האלמנטים החדשים של LEGO® שנוספו באוקטובר 2021, עם קישורים לאילו סטים הם מגיעים כדי שתוכל לבדוק את אלה שאולי יעניין אותך.

ישנם כמה אלמנטים חדשים ומעניינים שמושכים את עיני הצוות:

קימורים חדשים: ניתן למצוא בריק מעוקל 2 x 1 עם גזרה הפוך (78666) באדום ושחור ב - [FENDER® STRATOCASTER](#) 21329 כפי שנבדק על ידי Eero לאחרונה.

צלחת עגולה חדשה: צלחת 2 x 2 פינה עגולה עם 1 x 1 גזרה (79491), המופיעה ב [-71395](#) [SUPER MARIO 64 QUESTION MARK BLOCK](#), כפי שסיפר ויקטור לאחרונה.

LEGO CITY יש כמה רכיבות חדשות: שלדות לאופנועים עם מנוע נסוג, יחד עם 3 פחות חדשות. את 2 חלקי הרמפה 75539 ו-75538 יהיה כיף לשלב עם אלמנטים אחרים! טוביזס יסקור את ערכות ה"פעלולים" הללו בחודשים הקרובים.

טנדר 10290 מביא 15 מחזירים באדום כהה.

Satin Trans-Dark Blue הייתה רק הופעה אחת עד כה, אך ניתן למצוא אותה ב-3 אלמנטים חדשים בטירת מיני דיסני 40478.



האלמנט הזה כבר היה זמין לכמה חודשים ב Bricks&Pieces- אבל עכשיו סוף סוף מופיע בסט :  
Brick Special 1 x 2 עם פרופיל לבני בנייה בלבן. (98283 | 6152409)

אלכסנדר מתלהב מה (69910) Technic Link Tread 7L Wide with Two Pines - בשל גודלו הגדול יותר ומשיכה טובה יותר (במחיר של התפרקות ביתר קלות) מאשר הקישורים הישנים. בדוק את הסקירה המלאה שלו על [42131 Cat D11T Bulldozer](#).

לטים יש מספר אלמנטים ברשימת המבוקשים שלו בתור כמה אפשרויות נהדרות לצמחים בקנה מידה מיקרו! - כדורי גלית מזון בצבע ירוק כהה (6365619), סוגר 1 x 1 - 1 x 1 הפוך בסיד (6365620), ובצבע ירוק עז: טלסקופ ציוד (6365617) ולבנים מיוחדות 1 x 1 עם חתיכים ב-2 צדדים צמודים. (6368621)

TobyMac שמח למצוא מספר אריחים מודפסים קטנים עבור האוסף שלו. כמו כן, הוא ממשיך להיות מופתע מכמות חלקי המיני-פיגורה המופיעים מדי חודש. בחודש אוקטובר, נוספו למאגר הגנים של מיניפיגה 49 חלקי גוף עליון, 22 חלקי גוף תחתון, 28 ראשים ו-8 פאות.

כרגיל חילקנו את הרשימה ל-4 קבוצות עיקריות:

**תבניות חדשות** - אלמנטים שהם צורות חדשות (או קיימות שתוקנו בדרך כלשהי).

**צבעוני מחדש** - אלמנטים קיימים שהוחלפו בצבע.

**הדפסים חדשים** - אלמנטים בעלי עיטור מודפס שטרם נראה. שים לב, אם מודפס חדש הוא גם תבנית חדשה או צבע מחדש, הוא יופיע באותן קבוצות ולא בהדפסות חדשות.

**תבניות חדשות בפוטנציה** - LEGO - כנראה עדכנה את התבנית אבל זה יכול להיות שינוי כל כך לא משמעותי עבור בונים Rebrickable, ממזג את האלמנט החדש עם הישן יותר. אבל אם מדובר בשינוי גדול יותר שמשנה את הפונקציונליות של החלק Rebrickable, נותן לו רישום משלו. הם לא יודעים עד שלמישהו יש את האלמנטים הישנים והחדשים ביד כדי לבדוק אם יש הבדלים, אז אם יש לך אותם אנא [צור קשר עם TobyMac דרך Rebrickable](#).

בתוך כל אחת מ-4 הקבוצות, אנו ממשיכים לחלק אלמנטים לפי הקטגוריה שלהם.

בכל פעם שאתה קונה מ LEGO.com, Bricks & Pieces, אנא שקול לעקוב אחר קישורי השותפים שלנו כדי להגיע לשם New Elementary, עשוי לקבל עמלה: [ארה"ב](#), [בריטניה](#) או [AU](#) מדינות אחרות, בחר 'שנה אזור'.

**תבניות חדשות פוטנציאליות(1)**

[לבנים מיוחדות\(1\)](#)

**תבנית חדשה(30)**

[לבנים מעוקלים\(3\)](#)

[לבנים משופעים\(1\)](#)

[אביזרים למיני דמות\(1\)](#)





[ראשי מיני-תאנים\(1\)](#)

[כיסוי ראש מיני דמות\(3\)](#)

[מיני פיגורות\(1\)](#)

[אחר\(1\)](#)

[צלחות עגולות מעוקלות וכלים\(1\)](#)

[מיתר, להקות וסלילים\(1\)](#)

[מיוחד טכני\(2\)](#)

[תחבורה - קרקע\(13\)](#)

[תחבורה - ים ואוויר\(1\)](#)

[צינורות וצינורות\(1\)](#)

**צבע מחדש(108)**

[סורגים, סולמות וגדרות\(2\)](#)

[לבנים מעוקלים\(8\)](#)

[לבנים עגולים וחרוטים\(3\)](#)

[לבנים משופעים\(2\)](#)

[לבנים מיוחדות\(4\)](#)

[מיכלים\(2\)](#)

[צירים, זרועות ופטיפונים\(1\)](#)

[אביזרים למיני דמות\(13\)](#)

[כיסוי ראש מיני דמות\(10\)](#)

[גוף תחתון מיני-תמונה\(1\)](#)

[פלג גוף עליון מיני-פיגה\(4\)](#)

[לוחות\(1\)](#)

[צמחים ובעלי חיים\(6\)](#)

[צלחות\(3\)](#)

[צלחות עגולות מעוקלות וכלים\(6\)](#)

[צלחות מיוחדות\(13\)](#)





[תומכים, קורות ומנופים\(1\)](#)

[קורות טכניות\(3\)](#)

[קורות טכניות מיוחדות\(1\)](#)

[לבנים טכניות\(1\)](#)

[מחברים טכניים\(1\)](#)

[הילוכים טכניים\(1\)](#)

[לוחות טכניים\(7\)](#)

[אריחים\(2\)](#)

[אריחים עגולים ומעוקלים\(2\)](#)

[אריחים מיוחדים\(2\)](#)

[תחבורה - קרקע\(3\)](#)

[גלגלים וצמיגים\(1\)](#)

[חלונות ודלתות\(2\)](#)

[שמשות וגוף גוף\(2\)](#)

**הדפס חדש(134)**

[לבנים מעוקלים\(3\)](#)

[לבנים משופעים\(2\)](#)

[מינידול פלג גוף עליון\(1\)](#)

[אביזרים למיני דמות\(1\)](#)

[ראשי מיני-תאנים\(27\)](#)

[כיסוי ראש מיני דמות\(3\)](#)

[גוף תחתון מיני-תמונה\(21\)](#)

[פלג גוף עליון מיני-פיגה\(45\)](#)

[לוחות\(3\)](#)

[צלחות\(1\)](#)

[צלחות מיוחדות\(2\)](#)

[לוחות טכניים\(1\)](#)





מי אחד טכני(2)

אריחים(16)

אריחים עגולים ומעוקלים(4)

אריחים מיוחדים(1)

גלגלים וצמיגים(1)

**תבניות חדשות פוטנציאליות(1)**

**לבנים מיוחדות**



מזהה רכיב 6401209 :

מזהה עיצוב 72132 :

שם TLG: PLATE 2X6X2/3 W 4 HOR. פתור

שם RB: PLATE 2X6X2/3 W 4 HOR. פתור

שחור TLG/BL צבע:

בסטים: ראה Rebrickable

חזרה לאינדקס

**תבנית חדשה(30)**

**לבנים מעוקל**





מזהה רכיב: 6353459

מזהה עיצוב: 75538

שם: TLG: RAMP 8X8X4

שם: RB: מדרון מעוקל 8, 4 x 8 x רמפה

צבע: TLG/BL: כתום בהיר/כתום

בסטים: [Rebrickable](#)

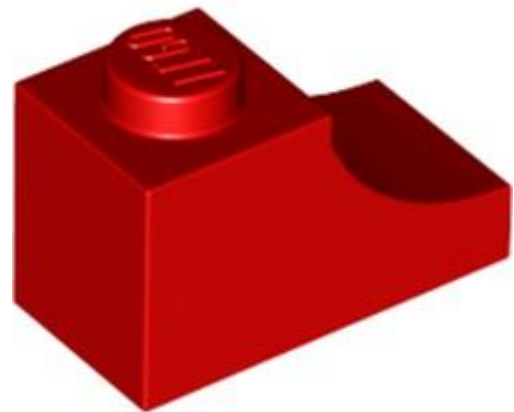

מזהה רכיב: 6369577

מזהה עיצוב: 78666

שם: TLG: BRICK 1X2, OUTSIDE HALF ARCH, NO. 1

שם: RB: בריק מעוקל 2 x 1 עם חיתוך הפוך

צבע: TLG/BL: אדום/אדום בהיר





[Rebrickable](#) **בסטים**: [ראה](#)

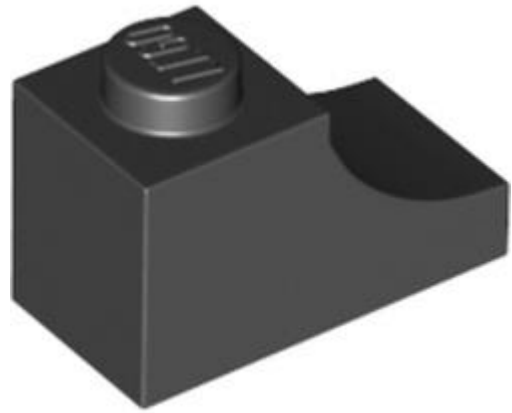

מזהה רכיב: 6369578

מזהה עיצוב: 78666

שם: TLG: BRICK 1X2, OUTSIDE HALF ARCH, NO. 1

שם: RB: בריק מעוקל 2 x 1 עם חיתוך הפוך

שחור: TLG/BL צבע

[Rebrickable](#) **בסטים**: [ראה](#)

[חזרה לאינדקס](#)

**לבנים משופעים**



מזהה רכיב: 6338339

מזהה עיצוב: 75539





שם: TLG: RAMP, 8X5X2/3

שם: RB: מדרון 8 x 2/3 x 5 x עם 2 x 6 חתיכים

צבע: TLG/BL: כתום בהיר/כתום

בסטים: [ראה Rebrickable](#)

[חזרה לאינדקס](#)

אביזרי מיני-פיגה

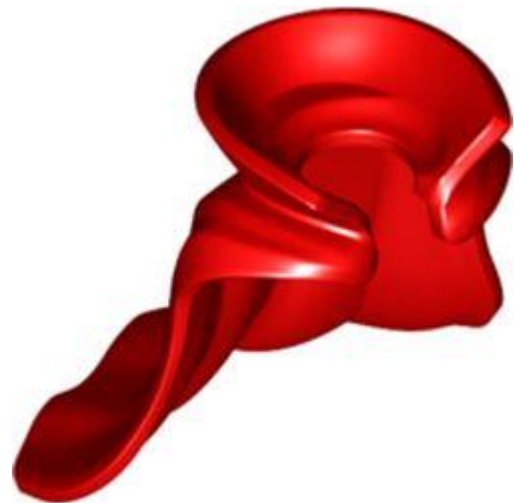

מזהה רכיב: 6359045 :

מזהה עיצוב: 79786 :

שם: TLG: MINI LOTHING, NO. 18

שם: RB: כף וצווארון מיניתאים (דוקטור סטריינג')

צבע: TLG/BL: אדום/אדום בהיר

בסטים: [ראה Rebrickable](#)

[חזרה לאינדקס](#)

ראשי מיני-פיגה





מזהה רכיב: 6311495 :

מזהה עיצוב: 69176 :

שם: TLG: CREATURE HEAD, NO. 66

שם: RB: CREATURE HEAD, NO. 66

צבע: TLG/BL: כחול אדמה / כחול כהה

בסטים: [ראה Rebrickable](#)

[חזרה לאינדקס](#)

כיסוי ראש מיני-פיג



מזהה רכיב: 6198992 :

שם: RB: סגנון בורי ארוך לשיער מיני

צבע: TLG/BL: כתום כהה



[Rebrickable](#) **בסטים**: ראה



**מזהה רכיב**: 6334751 :

**מזהה עיצוב**: 76925 :

**שם**: TLG: WIG NO. 50

**שם**: RB: שיער מיני-פיגה, קדמי מימין

**צבע**: TLG/BL: כסף מתכתי/כסף שטוח

[Rebrickable](#) **בסטים**: ראה



**מזהה רכיב**: 6363252 :

**מזהה עיצוב**: 80466 :

**שם**: TLG: MINI WIG, NO. 336

**שם**: RB: MINI WIG, NO. 336





שחור TLG/BL צבע:

[Rebrickable](#) **בסטים:** [ראה](#)

[חזרה לאינדקס](#)

**מיני-תאנים**



מזהה רכיב 6354069 :

מזהה עיצוב 69728 :

שם 3: TLG: HAND, NO.

שם RB: יד עם להבות טרנס-כתומות

צבע: TLG/BL זהב חם/זהב פנינה

[Rebrickable](#) **בסטים:** [ראה](#)

[חזרה לאינדקס](#)

**אחר**



מזהה רכיב 6362684 :

מזהה עיצוב 80334 :

שם TLG: PUNCHED TEXTILE ELEMENT, NO. 11

שם RB: רצועת גיטרה

TLG/BL צבע: לבן

[בסטים: ראה Rebrickable](#)

[חזרה לאינדקס](#)

צלחות עגולות מעוקלות וכלים



מזהה רכיב 6365891 :

מזהה עיצוב 79491 :

שם TLG: PLATE 2X2, 1/4 CIRCLE, W/CUT OUT





**שם:** RB: צלחת 2 2 x פינה עגולה עם 1 1 x גזרה

**צבע:** TLG/BL: צהוב בהיר/צהוב

**בסטים:** [ראה Rebrickable](#)

[חזרה לאינדקס](#)

**מיתר, להקות וסלילים**



**מזהה רכיב:** 6371713

**מזהה עיצוב:** 83197

**שם:** TLG: STRING 40 MW/ 2 KNOB, BUNDLE

**שם:** RB: מחרוזת 40 עם חתיכים, חבילה של 6

**צבע:** TLG/BL: אפור אבן בינוני/אפור כחלחל בהיר

**בסטים:** [ראה Rebrickable](#)

[חזרה לאינדקס](#)

**טכני מיוחד**





מזהה רכיב: 6368625

מזהה עיצוב: 43097

שם: TLG: LINEAR ACTUATOR 10-15 M

שם: RB: מפעיל ליניארי של Technic עם קצוות אפורים כחלחל כהה [גרסה שחורה]

שחור: TLG/BL צבע:

בסטים: [Rebrickable](#)

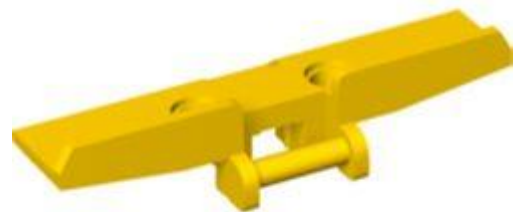

מזהה רכיב: 6321711

מזהה עיצוב: 69910

שם: TLG: TRACK ELEMENT, 7X1,5, NO. 1

שם: RB: Technic Link Tread 7L עם שני חורי פינים

צבע: TLG/BL צהוב בהיר/צהוב





[Rebrickable](#) **בסטים: ראה**

[חזרה לאינדקס](#)

**תחבורה - קרקע**



**מזהה רכיב: 6391389**

**מזהה עיצוב: 69869**

**שם: TLG** מחזור מנוע, מסגרת, עם גלגל תנופה, מס. 1

**שם: RB** בסיס רכב, שלדת אופנוע עם גלגל תנופה אפור כחלחל בהיר

**צבע: TLG/BL** אפור אבן כהה / אפור כחלחל כהה

[Rebrickable](#) **בסטים: ראה**



**מזהה רכיב: 6391388**

**מזהה עיצוב: 69869**





**שם:** TLG מחזור מנוע, מסגרת, עם גלגל תנופה, מס. 1

**שם:** RB: בסיס רכב, שלדת אופנוע עם גלגל תנופה כתום

**צבע:** TLG/BL: אפור אבן כהה / אפור כחלחל כהה

**בסטים:** [ראה Rebrickable](#)



**מזהה רכיב:** 6356567

**מזהה עיצוב:** 75522

**שם:** TLG: FAIRING MOTOR Cycle No. 11

**שם:** RB: Fairing, אופנוע, אופני שטח עם 1 x 2 חתיכים

**צבע:** TLG/BL: צהוב בהיר/צהוב

**בסטים:** [ראה Rebrickable](#)



**מזהה רכיב:** 6356476





מזהה עיצוב 75522 :

שם TLG: FAIRING MOTOR Cycle No. 11

שם RB: Fairing, אופנוע, אופני שטח עם 1 x 2 חתיכים

צבע TLG/BL: תכלת כהה

בסטים: [ראו Rebrickable](#)



מזהה רכיב 6339077 :

מזהה עיצוב 77775 :

שם TLG: כיווץ אופניים מנוע, לא. 18

שם RB: יריד, אופנוע, אופני עפר עם 1 x 2 חתיכים והדפס גולגולת ועצמות מוצלבות ירוקות

צבע TLG/BL: לילך בינוני/סגול כהה

בסטים: [ראו Rebrickable](#)





מזהה רכיב: 6351358

מזהה עיצוב: 79222

שם: TLG: כיווץ אופניים מנוע, לא. 21

שם: RB: פיירינג, אופנוע, אופני עפר עם 1 על 2 חתיכים והדפס להבות כהות טורקיוס וכתומים

שחור: TLG/BL צבע

[Rebrickable](#): ראה



מזהה רכיב: 6356480

מזהה עיצוב: 75537

שם: TLG: FAIRING MOTOR Cycle No. 13

שם: RB: Fairing, אופנוע Vintage, עם אגזוזים

צבע: TLG/BL אדום/אדום בהיר

[Rebrickable](#): ראה





מזהה רכיב: 6339081

מזהה עיצוב: 77780

שם: TLG כיווץ אופניים מנוע, לא. 17

שם: RB יריד, אופנוע, וינטג' עם אגזוזים ופנס עם הדפס פלסטרים'X'

צבע: TLG/BL צהוב בהיר/צהוב

בסטים: [Rebrickable](#)



מזהה רכיב: 6351354

מזהה עיצוב: 79218

שם: TLG כיווץ אופניים מנוע, לא. 20

שם: RB פיירינג, אופנוע, וינטג' עם אגזוזים והדפסת פנסים של ביצה

צבע: TLG/BL ירוק כחלחל בהיר/ טורקיז כהה



[Rebrickable](#) **בסטים: ראה**



מזהה רכיב: 6343801

מזהה עיצוב: 78317

שם: TLG כיווץ אופניים מנוע, לא. 14

שם: RB אופני פיירינג, אופנוע, מירוץ (ספורט) עם 1 x 2 חתיכים ופסי טורקיז כהים והדפס 'NITRO'

שחור: TLG/BL צבע

[Rebrickable](#) **בסטים: ראה**

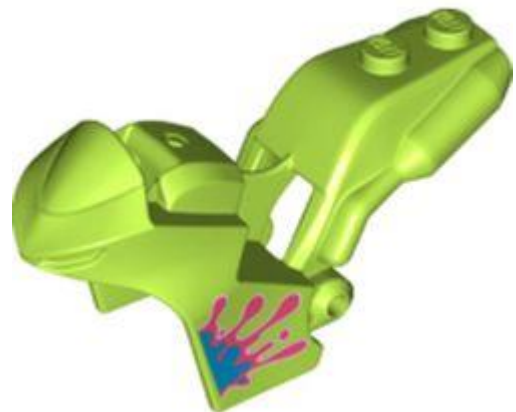

מזהה רכיב: 6338858

מזהה עיצוב: 77749

שם: TLG כיווץ אופניים מנוע, לא. 15





**שם:** RB אופני פיירינג, אופנוע, מירוץ (ספורט) עם 1 x 2 חתיכים והדפס כתמי צבע אלמוגים ותכלת כהה

**צבע:** TLG/BL ירוק צהבהב בהיר/ ליים

**בסטים:** [ראה Rebrickable](#)



**מזהה רכיב:** 6351350

**מזהה עיצוב:** 79215

**שם:** TLG כיווץ אופניים מנוע, לא. 19

**שם:** RB אופני ירידות, אופנוע, מירוץ (ספורט) עם 1 על 2 חתיכים וצ'קים בסגול כהה ולבן, '1' עם הדפס כתר

**צבע:** TLG/BL זהב חם/זהב פנינה

**בסטים:** [ראה Rebrickable](#)



**מזהה רכיב:** 6339209





מזהה עיצוב: 77792

שם: TLG כיווץ אופניים מנוע, לא. 16

שם: RB אופני פיירינג, אופנוע, מירוץ (ספורט) עם 1 על 2 חתיכים ולהבות אדומות עם הדפס 'RR'

צבע: TLG/BL כחול בהיר/כחול

בסטים: [ראה Rebrickable](#)

[חזרה לאינדקס](#)

תחבורה - ים ואוויר



מזהה רכיב: 6371743

מזהה עיצוב: 65768

שם: TLG פרופלר עם 3 להבים 26.6 DIA.

שם: RB מדחף 3 להב 3 קוטר עם חור פין

צבע: TLG/BL שחור

בסטים: [ראה Rebrickable](#)

[חזרה לאינדקס](#)

צינורות וצינורות





מזהה רכיב 6361430 :

מזהה עיצוב 80051 :

שם 80 OUTTER CABLE, TLG: מ"מ

שם 80 OUTTER CABLE, RB: מ"מ

צבע: TLG/BL אפור אבן בינוני/אפור כחלחל בהיר

[בסטים: ראה Rebrickable](#)

[חזרה לאינדקס](#)

צבע מחדש (108)

סורגים, סולמות וגדרות



מזהה רכיב 6365618 :

מזהה עיצוב 28697 :





**שם:** TLG: LIGHT SWORD BLADE

**שם:** RB: בר 4) ללהב אור / שרביט)

**צבע:** TLG/BL: שקוף/טרנס-צלול

**בסטים:** [ראה Rebrickable](#)



**מזהה רכיב:** 6324006 :

**מזהה עיצוב:** 87913 :

**שם:** TLG: PLATE 2X6 W. HOLDER

**שם:** RB: מחזיק סולם לסולם 2.514 x

**צבע:** TLG/BL: אפור אבן כהה / אפור כחלחל כהה

**בסטים:** [ראה Rebrickable](#)

[חזרה לאינדקס](#)

**לבנים מעוקל**





מזהה רכיב: 6219655 :

מזהה עיצוב: 24201 :

שם: TLG: PLATE, W/ HALF BOW, INV. 1X2X2/3

שם: RB: מדרון מעוקל 1 2 x הפוך

צבע: TLG/BL: אדום כהה

בסטים: [Rebrickable](#)

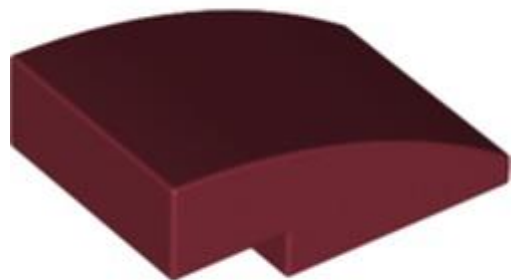

מזהה רכיב: 6264031 :

מזהה עיצוב: 24309 :

שם: TLG: BRICK, W/ HALF BOW 2X3, W/ CUT

שם: RB: מדרון מעוקל 2 3 x ללא חתיכים

צבע: TLG/BL: אדום כהה





[Rebrickable](#) **בסטים:** [ראה](#)

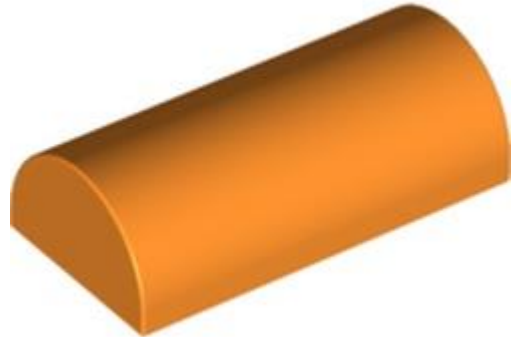

**מזהה רכיב** 6353624 :

**מזהה עיצוב** 6192 :

**שם** TLG: BOWED ROOF RIDGE 2X4X1

**שם** RB: בריק מעוקל 2 x 4 x ללא חתיכים, חלק עליון מעוקל

**צבע** TLG/BL: כתום בהיר/כתום

[Rebrickable](#) **בסטים:** [ראה](#)

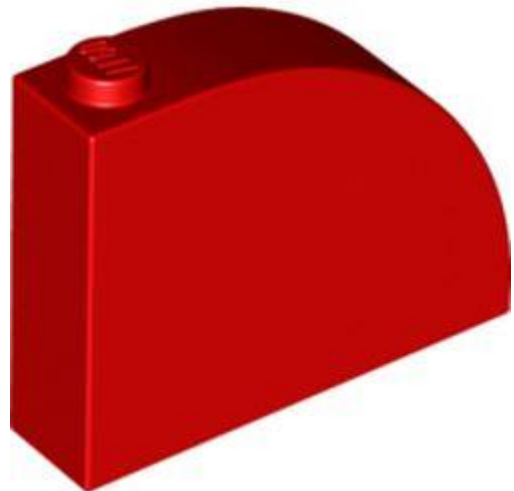

**מזהה רכיב** 6365732 :

**מזהה עיצוב** 65734 :

**שם** TLG: BRICK 1X4X3, מבחוץ לחצי קשת, מס. 1

**שם** RB: Brick Curved 1 x 4 x 3





צבע: TLG/BL אדום/אדום בהיר

בסטים: [ראה Rebrickable](#)



מזהה רכיב: 6388484

מזהה עיצוב: 67810

שם: TLG: BRICK W/ BOW 2X2X1 1/3

שם: RB: בריק מעוקל 2 x 1 1/3 x 2 עם חלק עליון מעוקל - פינה

צבע: TLG/BL צהוב בהיר/צהוב

בסטים: [ראה Rebrickable](#)

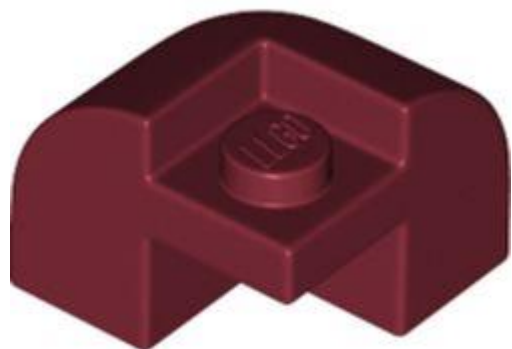

מזהה רכיב: 6359685

מזהה עיצוב: 67810

שם: TLG: BRICK W/ BOW 2X2X1 1/3





**שם RB:** בריק מעוקל 2 1 1/3 x 2 עם חלק עליון מעוקל - פינה

**צבע:** TLG/BL אדום כהה

**בסטים:** [ראה Rebrickable](#)



**מזהה רכיב:** 6359689

**מזהה עיצוב:** 77180

**שם TLG:** SHELL LEFT 2X10X2 קשת חיצונית, עם חתך

**שם RB:** מדרון מעוקל 10 2 x 2 עם קצה מעוקל שמאלה

**צבע:** TLG/BL אדום כהה

**בסטים:** [ראה Rebrickable](#)



**מזהה רכיב:** 6359690

**מזהה עיצוב:** 77182





**שם:** TLG: RIGHT SHELL 2X10X2, קשת חיצונית, עם חתך

**שם:** RB: מדרון מעוקל 10 x 2 x 2 עם קצה מעוקל ימינה

**צבע:** TLG/BL: אדום כהה

**בסטים:** [ראה Rebrickable](#)

[חזרה לאינדקס](#)

**לבנים עגולים וחרוטים**



**מזהה רכיב:** 6365627 :

**מזהה עיצוב:** 15395 :

**שם:** TLG: DOME 2X2, INVERTED W. ONE STUD

**שם:** RB: עגול לבנים 2 x 2 x תחתית כיפה [חתך פתוח]

**צבע:** TLG/BL: חום אדמדם

**בסטים:** [ראה Rebrickable](#)



מזהה רכיב: 6363601 :

מזהה עיצוב: 35390 :

שם: TLG: ROUND BRICK 1X1

שם: RB: סיבוב לבנים 1 x 1 חתך פתוח

צבע: TLG/BL: שקוף עם אופלסנטיות/סאטן/Trans-Clear

בסטים: [Rebrickable](#)



מזהה רכיב: 6337455 :

מזהה עיצוב: 28701 :

שם: TLG: NOSE CONE SMALL 1X1

שם: RB: קונוס 1] x 1 חריץ עליון]

צבע: TLG/BL: סאטן טרנס-דרק כחול / טרנס-דרק כחול אופל



[Rebrickable](#) **בסטים: ראה**

[חזרה לאינדקס](#)

**לבנים משופעים**

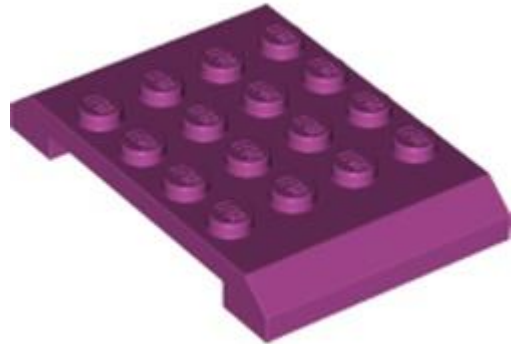

**מזהה רכיב** 6353792 :

**מזהה עיצוב** 32739 :

**שם** TLG: SHELL, 4X6X2/3

**שם** RB: מדרון 4  $2/3$  x 6 x כפול

**צבע**: TLG/BL סגול אדמדם בהיר/ מגנטה

[Rebrickable](#) **בסטים: ראה**



**מזהה רכיב** 6136397 :

**מזהה עיצוב** 4460 :





שם: TLG: ROOF TILE 1X2X3/73°

שם: RB: שיפוע 75° 2 x 3 x 1 עם חתך פתוח

צבע: TLG/BL: כחול רויאל בהיר/ כחול בהיר בהיר

בסטים: [ראה Rebrickable](#)

[חזרה לאינדקס](#)

לבנים מיוחדות



מזהה רכיב: 6359684

מזהה עיצוב: 22885

שם: TLG: BRICK 1X2X1 2/3 W/4 כפתורים

שם: RB: Brick Special 1 x 2 x 1 2/3 עם ארבעה חתיכים בצד אחד

צבע: TLG/BL: אדום כהה

בסטים: [ראה Rebrickable](#)





מזהה רכיב: 6368621

מזהה עיצוב: 26604

שם, TLG: BRICK 1X1, עם 2 כפתורים, פינה

שם RB: Brick Special 1 x 1 עם חתיכים ב-2 צדדים צמודים

צבע: TLG/BL ירוק בהיר

בסטים: [Rebrickable](#)



מזהה רכיב: 6365577

מזהה עיצוב: 42929

שם, TLG: BRICK 2X2 W. SNAP AND CROSS

שם RB: Brick Special 2 x 2 עם סיכה וחור סרן

צבע: TLG/BL שחור



[Rebrickable](#) **בסטים**: [ראה](#)

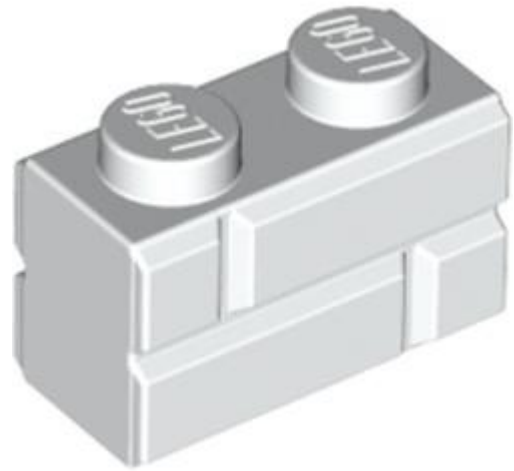

מזהה רכיב: 6152409

מזהה עיצוב: 98283

שם: TLG לבני פרופיל 1 x 2 איחיד.gro

שם: RB: Brick Special 1 x 2 עם פרופיל לבני בנייה

TLG/BL צבע: לבן

[Rebrickable](#) **בסטים**: [ראה](#)

[חזרה לאינדקס](#)

**מיכלים**



מזהה רכיב: 6346248

מזהה עיצוב: 4536





שם TLG: DRAWER

שם RB: ארון 2 x 3 מגירות

שחור TLG/BL צבע: שחור

בסטים: [ראה Rebrickable](#)

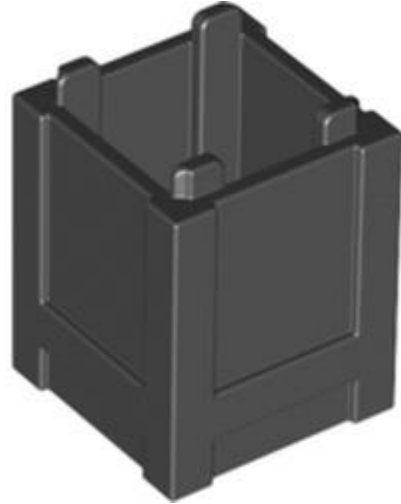

מזהה רכיב 6346247 :

מזהה עיצוב 61780 :

שם TLG: BOX 2x2x2

שם RB: קופסת מיכל 2 - 2 x 2 x פתח עליון

שחור TLG/BL צבע: שחור

בסטים: [ראה Rebrickable](#)

[חזרה לאינדקס](#)

צירים, זרועות ופטיפונים



מזהה רכיב: 6351573 :

מזהה עיצוב: 18910 :

שם: TLG: WALL W. BOW 3X4X3 W3.2 SCHAFT

שם: RB: לוח ציר 3 x 3 x 4 מעוקל

צבע: TLG/BL: אדום/אדום בהיר

בסטים: [ראו Rebrickable](#)

[חזרה לאינדקס](#)

אביזרי מיני-פיגה



מזהה רכיב: 6343726 :

מזהה עיצוב: 18277 :

שם: TLG: ANIMAL TAIL

**שם** RB: Minifig Hipwear / תחפושת חתול / שועל [רגיל]

**צבע** TLG/BL: ירוק כחלחל בהיר/ טורקיז כהה

**בסטים**: [ראה Rebrickable](#)



**מזהה רכיב** 6357787 :

**מזהה עיצוב** 35334 :

**שם** TLG: MINI VISOR 2

**שם** RB: מגן אביזר לכיסוי ראש לקסדה סטנדרטית

**צבע** TLG/BL: זהב חם/זהב פנינה

**בסטים**: [ראה Rebrickable](#)



**מזהה רכיב** 6323378 :

**מזהה עיצוב** 30154 :



שם **TLG: SEXTANT**

שם **RB: ציוד סקסטנט**

צבע **TLG/BL: זהב חם/זהב פנינה**

בסטים: [ראה Rebrickable](#)



מזהה רכיב **6361115** :

מזהה עיצוב **36083** :

שם **TLG: MINI ACCESSORY, NO. 6**

שם **RB: אביזרי אפקט אינטרנט [סט שלם]**

צבע **TLG/BL: זהב חם/זהב פנינה**

בסטים: [ראה Rebrickable](#)



מזהה רכיב **6351489** :





מזהה עיצוב: 37614

שם: TLG: MINI ARMOUR, NO. 12

שם: RB: Minifig Neckwear מגני כתפיים

צבע: TLG/BL: כתום בהיר/כתום

בסטים: [ראה](#) Rebrickable



מזהה רכיב: 6366713

מזהה עיצוב: 41805

שם: TLG: MINI VISOR, NO. 13

שם: RB: מגן אביזר לכיסוי ראש

צבע: TLG/BL: שקוף/טרנס-צלול

בסטים: [ראה](#) Rebrickable





מזהה רכיב: 6358190

מזהה עיצוב: 28976

שם: GOGGLES TLG

שם: RB משקפי שלג לכיסוי ראש

צבע: TLG/BL לילך בינוני/סגול כהה

בסטים: [ראה Rebrickable](#)



מזהה רכיב: 6361953

מזהה עיצוב: 53020

שם: TLG מזרק הזרקה

שם: RB ציוד רפואי מזרק עם 2 חורים

צבע: TLG/BL צהוב בהיר/צהוב

בסטים: [ראה Rebrickable](#)





מזהה רכיב: 6322497

מזהה עיצוב: 60849

שם: TLG: NOZZLE W/ $\phi$ 3.18, SHAFT

שם: RB: זרבובית צינור ציוד / אקדח עם חור צד במיתר פשוט

צבע: TLG/BL: קורל תוסס/אלמוג

בסטים: [ראהאן](#) Rebrickable



מזהה רכיב: 6365619

מזהה עיצוב: 6254

שם: TLG: ICE CREAM

שם: RB: גלידות אוכל

צבע: TLG/BL: ירוק אדמה/ ירוק כהה





[Rebrickable](#) **בסטים:** [ראה](#)

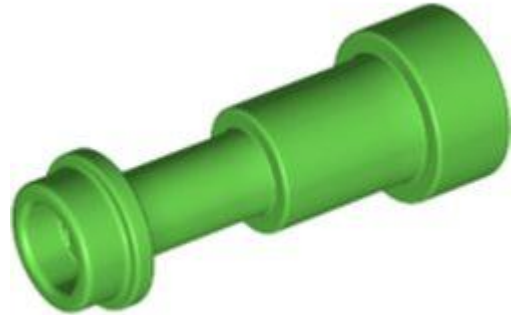

מזהה רכיב: 6365617

מזהה עיצוב: 64644

שם: TLG: STICK Ø3.2 2MM W/KNOB וצינור

שם: RB: Equipment Telescope

צבע: TLG/BL: ירוק בהיר

[Rebrickable](#) **בסטים:** [ראה](#)



מזהה רכיב: 6348146

מזהה עיצוב: 77193

שם: TLG: MINI WINGS, NO. 6

שם: RB: כנפי צווארון מיני-פיג'ים עם טפרים





צבע: TLG/BL כחול שקוף עם אופלסנטיות/ סאטן טרנס-אור כחול

בסטים: [ראה Rebrickable](#)



מזהה רכיב: 6271389 :

מזהה עיצוב: 93220 :

שם: TLG: BASEBALL BAT W. Ø3.2 SHAFT

שם: RB: מחבט בייסבול ספורט 4 [לרגיל]

צבע: TLG/BL חום אדמדם

בסטים: [ראה Rebrickable](#)

[חזרה לאינדקס](#)

כיסוי ראש מיני-פיג



מזהה רכיב: 6353770 :





מזהה עיצוב: 11303

שם: TLG: ביגוד ראש איור מס' 6

שם: RB: כובע מיני פיגורה קצר מעוקל עם תפרים וחור למעלה

צבע: TLG/BL: קורל תוסס/אלמוג

בסטים: [ראה Rebrickable](#)



מזהה רכיב: 6357801

מזהה עיצוב: 20597

שם: TLG: MINI WIG, NO. 99

שם: RB: שיער מיני-פיגה קצר מפותל עם חלק צד ומנעול מוצמד למעלה

צבע: TLG/BL: נוגט בינוני

בסטים: [ראה Rebrickable](#)





מזהה רכיב: 6358268 :

מזהה עיצוב: 30124 :

שם: TLG: MINI CRASH HELMET

שם: RB: Minifig Standard Helmet

צבע: TLG/BL: ירוק בהיר

בסטים: [ראה Rebrickable](#)



מזהה רכיב: 6338856 :

מזהה עיצוב: 77747 :

שם: TLG: MINI CRASH HELMET, NO. 19

שם: RB: קסדה סטנדרטית Minifig עם הדפס תכלת בהיר וצבע ליים

צבע: TLG/BL: קורל תוסס/אלמוג

בסטים: [ראה Rebrickable](#)





מזהה רכיב 6358204 :

מזהה עיצוב 24791 :

שם TLG: MINI WIG, NO. 111

שם RB: שיער מיני פיגורה סחף לאחור עם שיא האלמנה, פאות כף רגל ופוני מעורפלים

שחור TLG/BL צבע:

[Rebrickable](#) בסטים:



מזהה רכיב 6366158 :

מזהה עיצוב 25972 :

שם TLG: MINI WIG, NO. 119

שם RB: שיער מיני פיגורה סחף לאחור עם שיא אלמנה קל וכוויות צד קצרות [פשוט]

צבע TLG/BL: צהוב לבנים/שיזוף



[Rebrickable](#) **בסטים**: **ראה**



**מזהה רכיב** 6357791 :

**מזהה עיצוב** 26139 :

**שם** TLG: MINI WIG, NO. 117

**שם** RB: שיער מיני-פיגה קצר גלי עם חלק מרכזי

**צבע**: TLG/BL צהוב קריר / צהוב בהיר בהיר

[Rebrickable](#) **בסטים**: **ראה**



**מזהה רכיב** 6356568 :

**מזהה עיצוב** 35458 :

**שם** TLG: MINI HELMET, NO. 176

**שם** RB: Minifig Helmet Dirt Bike





צבע: TLG/BL לילך בינוני/סגול כהה

בסטים: [ראה Rebrickable](#)



מזהה רכיב: 6365630 :

מזהה עיצוב: 39262 :

שם: TLG: CROWN, NO. 1

שם: RB: כתר מיני תאנים / חצי מעטפת ביצה

צבע: TLG/BL צהוב בהיר/צהוב

בסטים: [ראה Rebrickable](#)



מזהה רכיב: 6358191 :

מזהה עיצוב: 44751 :

שם: TLG: MINI WIG, NO. 238





**שם:** RB שיער מיני-פיגה, קצר, מבולגן

**צבע:** TLG/BL כחול בהיר/כחול

**בסטים:** [ראה Rebrickable](#)

[חזרה לאינדקס](#)

**פלט גוף תחתון מיני-פיג**



**מזהה רכיב:** 6381759

**מזהה עיצוב:** 79690

**שם:** TLG: MINI LOWER PART

**שם:** RB רגליים וירכיים עם דפוס מגפיים שחורים

**צבע:** TLG/BL אדום/אדום בהיר

**בסטים:** [ראה Rebrickable](#)

[חזרה לאינדקס](#)

**פלט גוף עליון מיני-פיג**





מזהה רכיב: 6363108

מזהה עיצוב: 49752

שם: TLG: SKELETON ARM NO. 4

שם: RB: שלד זרוע [כפוף / 2 קליפים]

צבע: TLG/BL: אפור אבן בינוני/אפור כחלחל בהיר

בסטים: [ראה Rebrickable](#)



מזהה רכיב: 6353563

שם: RB: פלג גוף עליון, זרועות וידיים קלות בשר [רגיל]

צבע: TLG/BL: שחור

בסטים: [ראה Rebrickable](#)



מזהה רכיב: 6356440

מזהה עיצוב: 76382

שם: MINI UPPER PART, NO. 5765 TLG

שם: MINI UPPER PART, NO. 5765 RB

שחור: TLG/BL צבע

[Rebrickable](#): בסטים



מזהה רכיב: 6356437

מזהה עיצוב: 76382

שם: MINI UPPER PART, NO. 5726 TLG

שם: MINI UPPER PART, NO. 5726 RB

צבע: TLG/BL ירוק בהיר



[Rebrickable](#) **בסטים: ראה**

[חזרה לאינדקס](#)

**פאנלים**

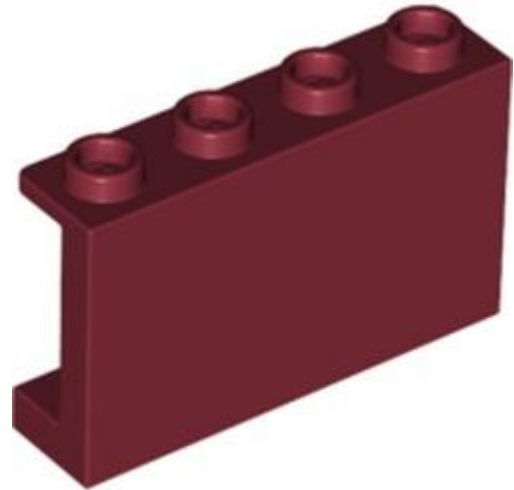

**מזהה רכיב** 6359738 :

**מזהה עיצוב** 14718 :

**שם** TLG: WALL ELEMENT 1X4X2

**שם** RB: פאנל 1 x 2 x 4 עם תומכי צד - חתיכים חלולים

**צבע**: TLG/BL אדום כהה

[Rebrickable](#) **בסטים: ראה**

[חזרה לאינדקס](#)

**צמחים ובעלי חיים**





מזהה רכיב: 6164293

מזהה עיצוב: 20086

שם: CARROT TLG

שם: RB צמח, גזר

צבע: TLG/BL לבן

בסטים: [Rebrickable](#)



מזהה רכיב: 6368619

מזהה עיצוב: 67258

שם: TLG קרן פרה

שם: RB חלק גוף של בעלי חיים, קרן (בקר)

צבע: TLG/BL אדום/אדום בהיר



[Rebrickable](#) **בסטים**: ראה



מזהה רכיב: 6365604 :

מזהה עיצוב: 67258 :

שם: TLG קרן פרה

שם: RB חלק גוף של בעלי חיים, קרן (בקר)

צבע: TLG/BL צהוב בהיר/צהוב

[Rebrickable](#) **בסטים**: ראה



מזהה רכיב: 6357152 :

מזהה עיצוב: 67471 :

שם: TLG: FISH, NO. 3

שם: RB בעל חיים, דג עם דפוס גוף אפור כהה פנינה





TLG/BL צבע: לבן

[Rebrickable](#) **ראיה**: בסטים



מזהה רכיב: 6318222 :

מזהה עיצוב: 69858 :

שם: TLG: SWORD, NO. 20

שם: RB: צמח / חלק גוף של בעלי חיים, עץ / ענף / זנב / נספח / זרוע עם סיכה

צבע: TLG/BL חום שקוף עם אופלסנטיות/סאטן טרנס-שחור

[Rebrickable](#) **ראיה**: בסטים



מזהה רכיב: 6352577 :

מזהה עיצוב: 34078 :

שם: TLG: קרן קונית 3.2 פיר





**שם RB:** חלק גוף של יצור, קרן (חד קרן)

**צבע TLG/BL:** Aqua/ Light Aqua

**בסטים:** [ראה Rebrickable](#)

[חזרה לאינדקס](#)

**צלחות**



**מזהה רכיב:** 6186824

**מזהה עיצוב:** 2445

**שם TLG:** PLATE 2X12

**שם RB:** צלחת 122 x

**צבע TLG/BL:** ירוק אדמה/ ירוק כהה

**בסטים:** [ראה Rebrickable](#)





מזהה רכיב: 6347603

מזהה עיצוב: 3460

שם: TLG: PLATE 1X8

שם: RB: צלחת 81 x

צבע: TLG/BL: נוגט בינוני

בסטים: [ראה Rebrickable](#)



מזהה רכיב: 6359694

מזהה עיצוב: 4282

שם: TLG: PLATE 2X16

שם: RB: לוחית 162 x

צבע: TLG/BL: אדום כהה

בסטים: [ראה Rebrickable](#)

[חזרה לאינדקס](#)

צלחות עגולות מעוקלות וכלים





מזהה רכיב: 6362374

מזהה עיצוב: 18980

שם: TLG: 1/2 CIRCLE PLATE 2X6

שם: RB: צלחת פינה עגולה 2 x 6 כפול

צבע: TLG/BL: כחול אדמה / כחול כהה

בסטים: [Rebrickable](#)

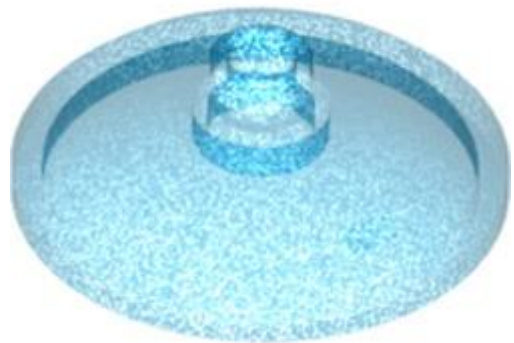

מזהה רכיב: 6337410

מזהה עיצוב: 35268

שם: TLG: PARABOLIC REFLECTOR Ø24X6,4

שם: RB: צלחת 3 x 3 הפוך [רדאר]

צבע: TLG/BL: סאטן טרנס-דרק כחול / טרנס-דרק כחול אופל



[Rebrickable](#) **בסטים:** [ראה](#)

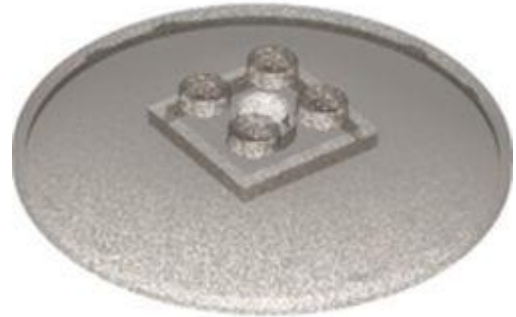

מזהה רכיב: 6323781

מזהה עיצוב: 35327

שם: TLG: SATELLITE DISH 6X6

שם: RB: צלחת 6x6 הפוך (רדאר) עם חתיכים מוצקים

צבע: TLG/BL: חום שקוף עם אופלסנטיות/סאטן טרנס-שחור

[Rebrickable](#) **בסטים:** [ראה](#)

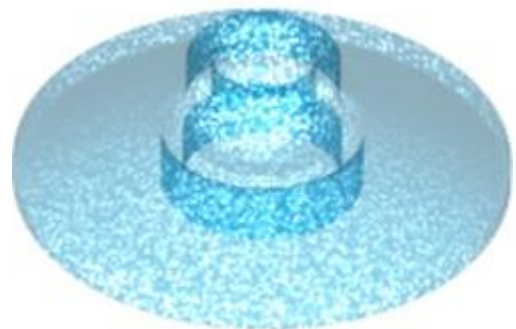

מזהה רכיב: 6337409

מזהה עיצוב: 35395

שם: TLG: PARABOLIC ELEMENT Ø16

שם: RB: צלחת 2x2 הפוך [רדאר]



צבע: TLG/BL סאטן טרנס-דרק כחול / טרנס-דרק כחול אופל

בסטים: [ראה Rebrickable](#)



מזהה רכיב: 6365721

מזהה עיצוב: 51373

שם: TLG: DISC Ø 80

שם: RB: צלחת 10 x 10 הפוך (רדאר) עם חתיכים מוצקים

שחור: TLG/BL צבע

בסטים: [ראה Rebrickable](#)



מזהה רכיב: 6361984

מזהה עיצוב: 68568

שם: TLG: PLATE 3X3, 1/4 CIRCLE, W/CUT OUT



**שם:** RB: צלחת פינה עגולה 3 3 x עם 2 2 x חיתוך עגול

**צבע:** TLG/BL: כחול אדמה/ כחול כהה

**בסטים:** [ראה Rebrickable](#)

[חזרה לאינדקס](#)

**צלחות מיוחדות**

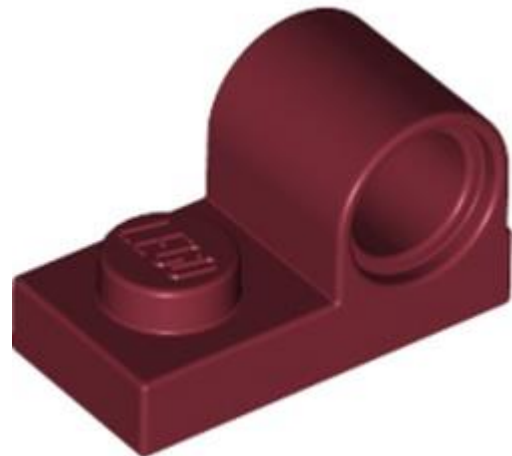

**מזהה רכיב:** 6359688 :

**מזהה עיצוב:** 11458 :

**שם:** TLG: PLATE 1X2 W. HOR. חור  $\varnothing$  4.8

**שם:** RB: לוח מיוחד 1 2 x עם חור סיכה למעלה

**צבע:** TLG/BL: אדום כהה

**בסטים:** [ראה Rebrickable](#)

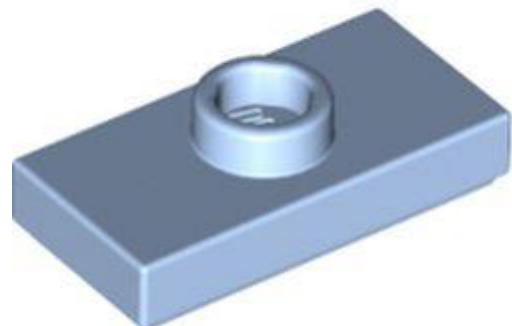



מזהה רכיב: 6132424

מזהה עיצוב: 15573

שם: TLG: PLATE 1X2 עם 1 כפתור

שם: RB: לוח מיוחד 1 x 2 עם חתך אחד עם חריץ ומחזיק חריץ פנימי (גשר)

צבע: TLG/BL: כחול רויאל בהיר/ כחול בהיר בהיר

בסטים: [ראה Rebrickable](#)



מזהה רכיב: 6338242

מזהה עיצוב: 32028

שם: TLG: PLATE 1X2 WITH Slide

שם: RB: לוח מיוחד 1 x 2 עם מסילה לדלת

צבע: TLG/BL: זהב חם/זהב פנינה

בסטים: [ראה Rebrickable](#)





מזהה רכיב: 6363600 :

מזהה עיצוב: 32028 :

שם: TLG: PLATE 1X2 WITH Slide

שם: RB: לוח מיוחד 1 x 2 עם מסילה לדלת

צבע: TLG/BL: כחול אדמה/ כחול כהה

בסטים: [Rebrickable](#)

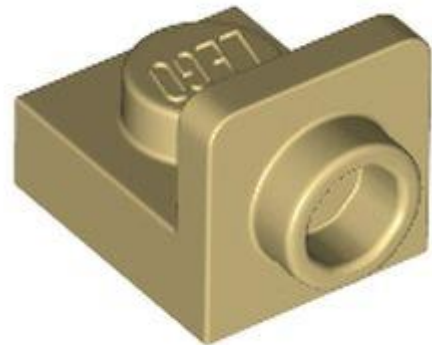

מזהה רכיב: 6365720 :

מזהה עיצוב: 36840 :

שם: TLG: PLATE 1X1, W/ 1.5 PLATE 1X1, כלפי מעלה

שם: RB: סוגר 1 x 1 - 1 x הפוך

צבע: TLG/BL: צהוב לבנים/שיזוף

[בסטים: ראה Rebrickable](#)



מזהה רכיב: 6365620 :

מזהה עיצוב: 36840 :

שם: TLG: PLATE 1X1, W/ 1.5 PLATE 1X1, כלפי מעלה

שם: RB: סוגר 1 x 1 - 1 x הפוך

צבע: TLG/BL: ירוק צהבהב בהיר/ ליים

[בסטים: ראה Rebrickable](#)



מזהה רכיב: 6328107 :

מזהה עיצוב: 41632 :

שם: TLG: מחזיק מנורה

שם: RB: לוח מיוחד 1 x 1 עם קליפ אור [טבעת עבה]

צבע: TLG/BL כחול אדמה / כחול כהה

בסטים: [ראה Rebrickable](#)



מזהה רכיב: 6359692 :

מזהה עיצוב: 41682 :

שם: TLG: PLATE 1X2 W/ VERT. נְסֻפֶּרֶת

שם: RB: סוגר 2 2 x עם 1 2 x חתיכים אנכיים

צבע: TLG/BL אדום כהה

בסטים: [ראה Rebrickable](#)

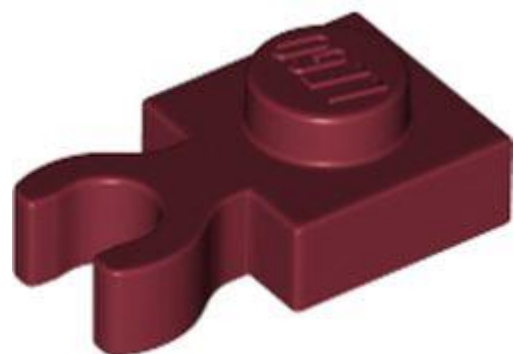

מזהה רכיב: 6359695 :

מזהה עיצוב: 44860 :

שם: TLG: PLATE 1X1 עם מחזיק



**שם:** RB לוח מיוחד 1 1 x עם קליפ אנכי [קליפ פתוח עבה]

**צבע:** TLG/BL אדום כהה

**בסטים:** [ראה Rebrickable](#)



**מזהה רכיב:** 6354613

**מזהה עיצוב:** 42923

**שם:** TLG: PLATE 2X1 עם מחזיק, אנכי

**שם:** RB לוח מיוחד 1 2 x עם אטב אופקי על הקצה

**צבע:** TLG/BL ירוק חול

**בסטים:** [ראה Rebrickable](#)



**מזהה רכיב:** 6362375

**מזהה עיצוב:** 69906





שם: TLG: PLATE 2X2, עם 1.5 כלפי מטה

שם: RB: סוגר 2, 2 x 2 - 3 צדדים מעוקלים

שחור: TLG/BL צבע

בסטים: [ראה Rebrickable](#)

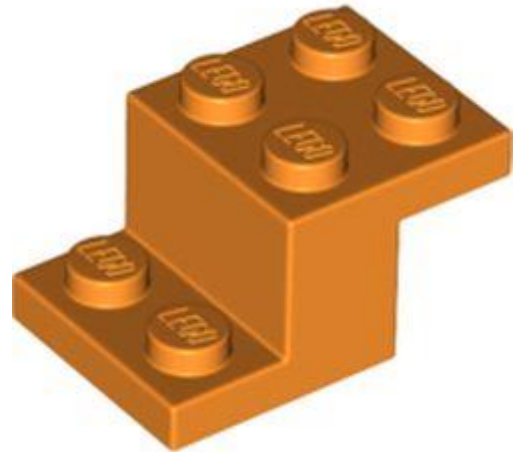

מזהה רכיב: 6395400

מזהה עיצוב: 73562

שם: TLG: BRICK W/ PLATE 2X3X1 1/3

שם: RB: סוגר 3 1 1/3 x 2 עם מחזיק חתך תחתון

צבע: TLG/BL כתום בהיר/כתום

בסטים: [ראה Rebrickable](#)

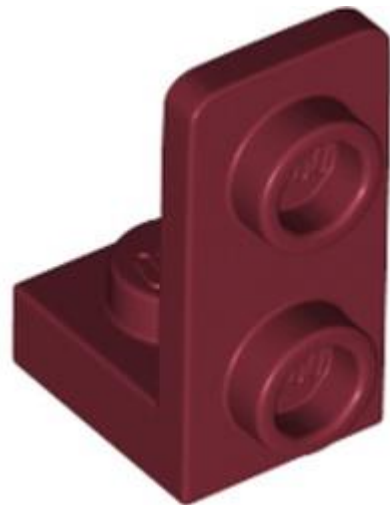

מזהה רכיב: 6359683





מזהה עיצוב 73825 :

שם: TLG: PLATE 1X1, עם 1.5 PLATE 1X2, כלפי מעלה

שם: RB: סוגר 1 x 2 - 1 x 1 הפוך

צבע: TLG/BL: אדום כהה

בסטים: [ראה Rebrickable](#)

[חזרה לאינדקס](#)

תומכים, קורות ומנופים

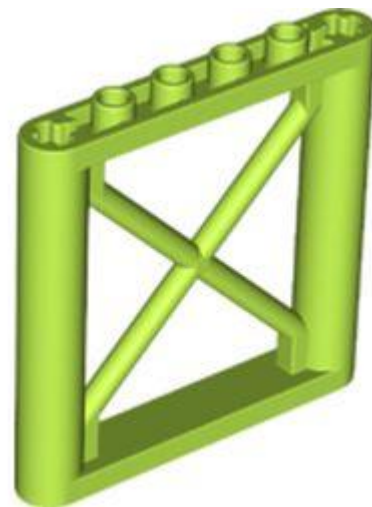

מזהה רכיב 6353462 :

מזהה עיצוב 64448 :

שם: TLG: LATTICE WALL 1X6X5

שם: RB: תמיכה 1 x 5 x 6 קורות מלבנית

צבע: TLG/BL: ירוק צהבהב בהיר/ ליים

בסטים: [ראה Rebrickable](#)

[חזרה לאינדקס](#)

קורות טכניות





מזהה רכיב: 6371968 :

מזהה עיצוב: 44864 :

שם: LEVER 5M TLG:

שם: Technic Beam 1 x 5 RB: דק עם חורי ציר בקצוות

צבע: TLG/BL: צהוב בהיר/צהוב

בסטים: [Rebrickable](#)



מזהה רכיב: 6179614 :

מזהה עיצוב: 32524 :

שם: TECHNIC 7M BEAM TLG:

שם: Technic Beam 1 x 7 RB: עבה

צבע: TLG/BL: חום אדמדם





[Rebrickable](#) **בסטים: ראה**



מזהה רכיב: 6361459

מזהה עיצוב: 71708

שם: TLG: SHELL 3X1X2 עם חור צולב, מס. 1

שם: RB: Technic Beam 2 x 3 L-Shape עם רבע אליפסה עבה

צבע: TLG/BL: אפור אבן בינוני/אפור כחלחל בהיר

[Rebrickable](#) **בסטים: ראה**

[חזרה לאינדקס](#)

**קורות טכניות מיוחדות**

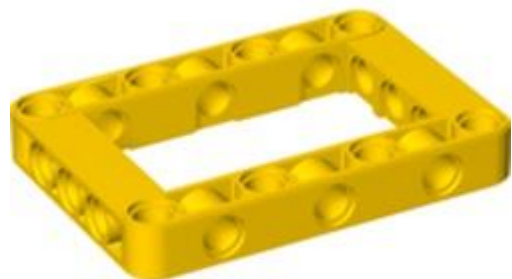

מזהה רכיב: 6352947

מזהה עיצוב: 64179





**שם** TLG: BEAM FRAME 5X7 Ø 4.85

**שם** RB: Technic Beam Frame 5 x 7 Open Center עבה

**צבע** TLG/BL: צהוב בהיר/צהוב

**בסטים**: [ראה Rebrickable](#)

[חזרה לאינדקס](#)

**לבנים טכניות**



**מזהה רכיב** 6362259 :

**מזהה עיצוב** 73230 :

**שם** TLG: BRICK 1X1 עם חור צולב

**שם** RB: בריק טכני 1 x 1 עם חור בציר

**צבע** TLG/BL: אפור אבן כהה / אפור כחלחל כהה

**בסטים**: [ראה Rebrickable](#)

[חזרה לאינדקס](#)

**מחברים טכניים**



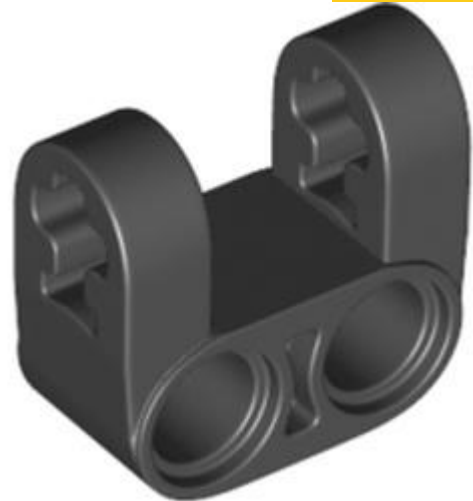

מזהה רכיב: 6349281

מזהה עיצוב: 69819

שם: TLG: TECHNIC CROSS BLOCK, מזלג X22

שם: RB: ציר טכני ומחבר פינים ניצב כפול פיצול [מחוזק]

שחור: TLG/BL צבע:

[בסטים: ראה Rebrickable](#)

[חזרה לאינדקס](#)

ציוד טכני



מזהה רכיב: 6328090

מזהה עיצוב: 18940

שם: TLG: HOUSING 2X15X3M F/GEAR RACK





**שם:** RB מתלה ציוד טכני 1 x 2 x 14 x בית

**צבע:** TLG/BL אפור אבן כהה / אפור כחלחל כהה

**בסטים:** [ראה Rebrickable](#)

[חזרה לאינדקס](#)

**לוחות טכניים**



**מזהה רכיב:** 6257136

**מזהה עיצוב:** 24119

**שם:** TLG: BOWED PANEL 3X7X2 W/ 4.85 חור

**שם:** RB לוח טכני מעוקל 7 x 3 x עם 2 חורי פינים דרך משטח הלוח

**צבע:** TLG/BL אפור אבן בינוני/אפור כחלחל בהיר

**בסטים:** [ראה Rebrickable](#)





מזהה רכיב: 6358258

מזהה עיצוב: 42545

שם: TLG: SHELL 5X13X2, W/ 4.85 HOLE, NO. 1

שם: RB: מגן בוץ לרכב Technic Panel קשתי 513 x 2 x

צבע: TLG/BL: כתום בהיר/כתום

בסטים: [ראה Rebrickable](#)



מזהה רכיב: 6358253

מזהה עיצוב: 64393

שם: TLG: PANEL ימני X113

שם: RB: יריעת פאנל טכנית מס' 6 ארוכה חלקה, צד ב'

צבע: TLG/BL: כתום בהיר/כתום

בסטים: [ראה Rebrickable](#)



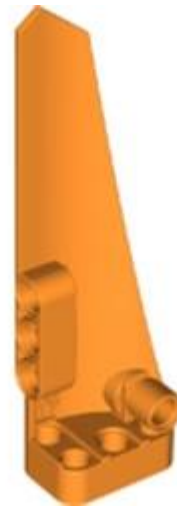

מזהה רכיב: 6358254

מזהה עיצוב: 64681

שם: PANEL TLG: שמאלי X113

שם: RB: יריעת פאנל טכנית מס' 5 ארוכה חלקה, צד A

צבע: TLG/BL: כתום בהיר/כתום

בסטים: [Rebrickable](#)

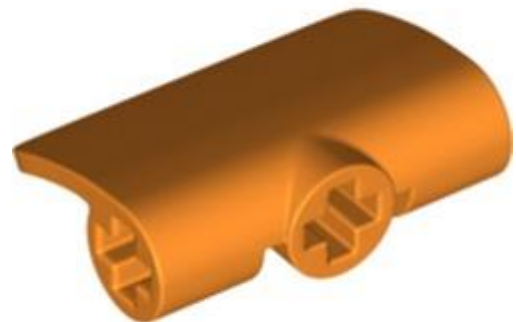

מזהה רכיב: 6358255

מזהה עיצוב: 71682

שם: TLG: PANEL 2X3X1, NO. 1

שם: RB: Technic Panel Fairing 2 x 3 x 1

צבע: TLG/BL: כתום בהיר/כתום



[Rebrickable](#) **בסטים:** [ראה](#)



מזהה רכיב: 6358257

מזהה עיצוב: 71689

שם: TLG: SHELL 5X13X2 עם חור צולב, מס. 1

שם: RB: מגן בוץ לרכב 5 x 2 x 13 Technic Panel

שחור: TLG/BL צבע:

[Rebrickable](#) **בסטים:** [ראה](#)

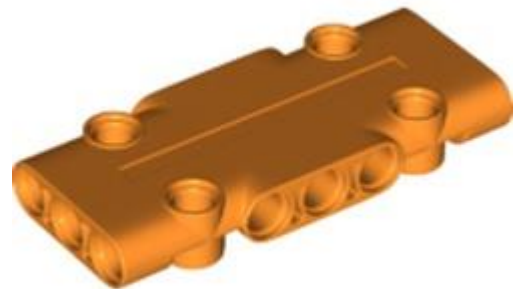

מזהה רכיב: 6358256

מזהה עיצוב: 71709

שם: TLG: FLAT PANEL 3X7, NO. 1

שם: RB: לוח טכני 7 x 13





צבע: TLG/BL כתום בהיר/כתום

[בסטים: ראה Rebrickable](#)

[חזרה לאינדקס](#)

אריחים

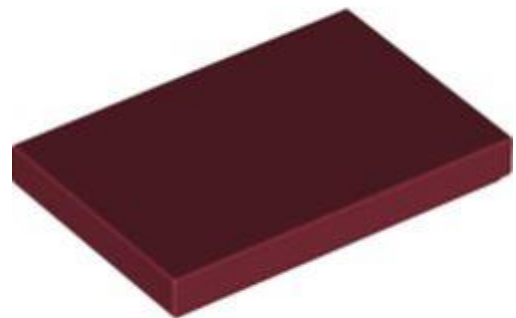

מזהה רכיב: 6359681

מזהה עיצוב: 26603

שם: TLG: FLAT TILE 2X3

שם: RB: אריח 32 x

צבע: TLG/BL אדום כהה

[בסטים: ראה Rebrickable](#)

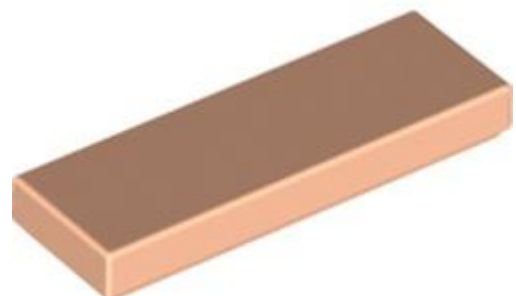

מזהה רכיב: 6357804





מזהה עיצוב: 63864

שם: TLG: FLAT TILE 1X3

שם: RB: אריח 31 x

צבע: TLG/BL: נוגט בהיר

בסטים: [ראה Rebrickable](#)

[חזרה לאינדקס](#)

אריחים עגולים ומעוקלים



מזהה רכיב: 6365611

מזהה עיצוב: 27925

שם: TLG: TILE 2X2 עם קשת

שם: RB: אריח 2 x 2 מעוקל, מקרוני

צבע: TLG/BL: ירוק כהה/ירוק

בסטים: [ראה Rebrickable](#)





מזהה רכיב: 6359041

מזהה עיצוב: 66857

שם: TLG: TILE 2X4, CIRCLE, NO. 1

שם: RB: עגול אריח 42 x

צבע: TLG/BL: כתום כהה

בסטים: [ראה Rebrickable](#)

[חזרה לאינדקס](#)

אריחים מיוחדים

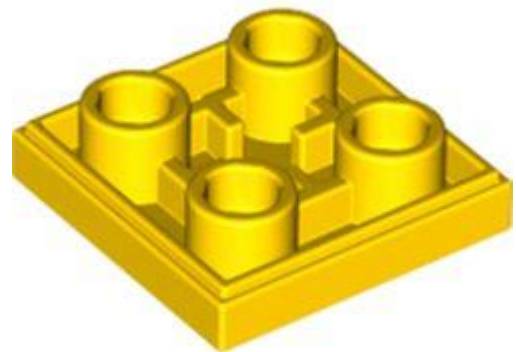

מזהה רכיב: 6388485

מזהה עיצוב: 11203

שם: TLG: FLAT TILE 2X2 INV.





שם: RB אריח מיוחד 2x2 הפוך

צבע: TLG/BL צהוב בהיר/צהוב

בסטים: [ראה Rebrickable](#)



מזהה רכיב: 6296962

מזהה עיצוב: 11203

שם: TLG: FLAT TILE 2X2 INV

שם: RB אריח מיוחד 2x2 הפוך

צבע: TLG/BL אדום כהה

בסטים: [ראה Rebrickable](#)

[חזרה לאינדקס](#)

תחבורה - קרקע





מזהה רכיב: 6353787

מזהה עיצוב: 25061

שם: TLG: RAIL 13X13, 1/4 CIRCLE, W/ 3.2 SHAFT

שם: RB: מסלול רכב, רכבת הרים, עקומה

צבע: TLG/BL: כתום בהיר/כתום

בסטים: [ראה Rebrickable](#)



מזהה רכיב: 6247925

מזהה עיצוב: 28326

שם: TLG: MUDGUARD 3X4, עם צלחת, מס. 1

שם: RB: קשת גלגלים, מגן בוך 3 x 4 עם 2 x 2 לוח

צבע: TLG/BL: תכלת כהה

בסטים: [ראה Rebrickable](#)





מזהה רכיב: 6359693

מזהה עיצוב: 30925

שם: TLG: DESIGN PLATE 1X2, NO. 1

שם: RB: ספוילר, לוח מיוחד 21 x

צבע: TLG/BL: אדום כהה

בסטים: [ראה Rebrickable](#)

[חזרה לאינדקס](#)

גלגלים וצמיגים



מזהה רכיב: 6356479

מזהה עיצוב: 50862

שם: TLG: RIM Ø 14.58 X 8





**שם:** RB אופנוע עירוני גלגל 615 x

**צבע:** TLG/BL כתום בהיר/כתום

**בסטים:** [ראה Rebrickable](#)

[חזרה לאינדקס](#)

**חלונות ודלתות**



**מזהה רכיב:** 6324001

**מזהה עיצוב:** 58380

**שם:** TLG דלת ימנית עם ציר ידית 41x3x1

**שם:** RB דלת 1 x 4 x 3 ימין - פתוחה בין הציר העליון והתחתון

**צבע:** TLG/BL אפור אבן כהה / אפור כחלחל כהה

**בסטים:** [ראה Rebrickable](#)





מזהה רכיב: 6324004

מזהה עיצוב: 58381

שם: TLG: דלת שמאלית עם ציר ידית 1x4x3

שם: RB: דלת 1x4x3 משמאל - פתוחה בין הציר העליון והתחתון

צבע: TLG/BL: אפור אבן כהה / אפור כחלחל כהה

בסטים: [ראה Rebrickable](#)

[חזרה לאינדקס](#)

שמשות וגוף גוף



מזהה רכיב: 6368420

מזהה עיצוב: 81580

שם: TLG: COCKPIT 4X5X1, W/ 3.2 SHAFT, NO. 3

שם: RB: שמש קדמית 1x6x4 משושה עם ידית

צבע: TLG/BL: זהב לכה/זהב מתכתי

בסטים: [ראה Rebrickable](#)





מזהה רכיב: 6353789

מזהה עיצוב: 39891

שם: WINDSCREEN 6X3X2 TLG:

שם: RB: שמשה קדמית 23 x 6

צבע: TLG/BL: צהוב שקוף/טרנס-צהוב

בסטים: [ראה Rebrickable](#)

[חזרה לאינדקס](#)

הדפס חדש (134)

לבנים מעוקל



מזהה רכיב: 6319989

מזהה עיצוב: 70488



שם: TLG: PLATE W/ BOW 1X2X2/3, NO. 7

שם: RB: מדרון מעוקל 2 x 1 ללא חתיכים עם 4 עיניים לבנות, הדפס להבות בצבע טורקיז כהה

צבע: TLG/BL: כחול אדמה/ כחול כהה

בסטים: [ראוהאRebrickable](#)



מזהה רכיב: 6319781

מזהה עיצוב: 70110

שם: TLG: PLATE W/ BOW 1X2X2/3, NO. 6

שם: RB: מדרון מעוקל 2 x 1 ללא חתיכים עם 2 עיניים לבנות, הדפס להבות בצבע טורקיז כהה

צבע: TLG/BL: כחול אדמה/ כחול כהה

בסטים: [ראוהאRebrickable](#)

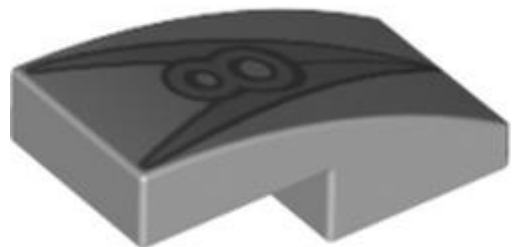

מזהה רכיב: 6360046





מזהה עיצוב: 79854

שם: TLG: PLATE W/ BOW 1X2X2/3, NO. 10

שם: RB: שיפוע מעוקל 2 x 1 ללא חתיכים [1/2 קשת] עם הדפס כסף '8'

צבע: TLG/BL: אפור אבן בינוני/אפור כחלחל בהיר

בסטים: [ראה Rebrickable](#)

[חזרה לאינדקס](#)

לבנים משופעים



מזהה רכיב: 6366155

מזהה עיצוב: 80812

שם: TLG: ATTIC 1X2, 45 DEG., NO. 1

שם: RB: שיפוע  $45^\circ$  2 x 1 כפול / הפוך עם מחזיק חתך תחתון עם הדפס קווים כחולים בצבע שחור

צבע: TLG/BL: כחול אדמה/ כחול כהה

בסטים: [ראה Rebrickable](#)





מזהה רכיב: 6361969

מזהה עיצוב: 80152

שם: TLG: ROOF TILE 1X4X1, NO. 1

שם: RB: שיפוע 18° x 4 x 1 עם הדפס 'פנדר' שחור

צבע: TLG/BL: צהוב לבנים/שיזוף

בסטים: [ראה Rebrickable](#)

[חזרה לאינדקס](#)

מינידול פלג גוף עליון



מזהה רכיב: 6353738

מזהה עיצוב: 76382

שם: TLG: MINI UPPER PART, NO. 5675





**שם RB:** מעיל טורסו לטרמן עם עיצוב פרחוני, חולצה פתוחה מעל לבנה עם הדפס כפתורים, זרועות כחולות בהירות, ידיים חומות אדמדמות

**צבע:** TLG/BL: כחול רויאל בהיר/ כחול בהיר בהיר

**בסטים:** [ראה Rebrickable](#)

[חזרה לאינדקס](#)

**אביזרי מיני-פיגה**



**מזהה רכיב:** 6339078

**מזהה עיצוב:** 77776

**שם:** TLG: VISOR, NO. 24

**שם RB:** מגן אביזר לכיסוי ראש לקסדה סטנדרטית עם הדפס פסי סכנה שחורים

**צבע:** TLG/BL: ירוק צהבהב בהיר/ ליים

**בסטים:** [ראה Rebrickable](#)

[חזרה לאינדקס](#)

**ראשי מיני-פיגה**





מזהה רכיב: 6355646

מזהה עיצוב: 79701

שם: MINI HEAD, NO. 3521 TLG:

שם: RB: ראש מיני-פיגה מיוחד עם אוזני עכבר שחורות, גבות, אף והדפס עיניים לבנות (מיקי)

צבע: TLG/BL: נוגט בהיר

בסטים: [Rebrickable](#)



מזהה רכיב: 6319985

מזהה עיצוב: 70476

שם: MINI HEAD, NO. 3314 TLG:

שם: MINI HEAD, NO. 3314 RB:

צבע: TLG/BL: נוגט בינוני

[Rebrickable](#) **בסטים**: [ראה](#)



מזהה רכיב: 6330603

מזהה עיצוב: 74991

שם: MINI HEAD, NO. 3345 TLG

שם: MINI HEAD, NO. 3345 RB

נוגט: TLG/BL צבע

[Rebrickable](#) **בסטים**: [ראה](#)



מזהה רכיב: 6330631

מזהה עיצוב: 74992

שם: MINI HEAD, NO. 3346 TLG

שם: MINI HEAD, NO. 3346 RB



צבע: TLG/BL נוגט בינוני

[בסטים: ראה Rebrickable](#)



מזהה רכיב: 6345181

מזהה עיצוב: 78506

שם: TLG: MINI HEAD, NO. 3486

שם: RB: ראש מיני-פיגה שזוף, גבות עבות, זיפי כסף, חיוך בפה סגור / הדפס חיוך בפה פתוח

נוגט: TLG/BL צבע:

[בסטים: ראה Rebrickable](#)



מזהה רכיב: 6345183

מזהה עיצוב: 78508

שם: TLG: MINI HEAD, NO. 3487



**שם RB:** ראש מיני-פיגה קארמו, גבות עבות, זקן, חיוך מראה הדפס שיניים

**צבע:** TLG/BL חום אדמדם

**בסטים:** [ראה Rebrickable](#)

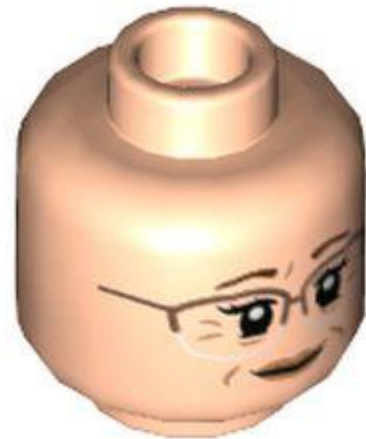

**מזהה רכיב:** 6352955

**מזהה עיצוב:** 79440

**שם:** TLG: MINI HEAD, NO. 3488

**שם RB:** Kathi Dooley, ראש מיני-פיגה, משקפיים חומים אדמדמים ופה סגור / משקפי נחושת והדפסת פה פתוח

**צבע:** TLG/BL נוגט בהיר

**בסטים:** [ראה Rebrickable](#)



**מזהה רכיב:** 6352962

**מזהה עיצוב:** 79444

שם: TLG: MINI HEAD, NO. 3495

שם: RB: ראש מיני-פיגה יונתן, זקן חום כהה עם שפם מתולתל שחור, שיניים / הדפסת לשון

צבע: TLG/BL: נוגט בהיר

בסטים: [ראה Rebrickable](#)

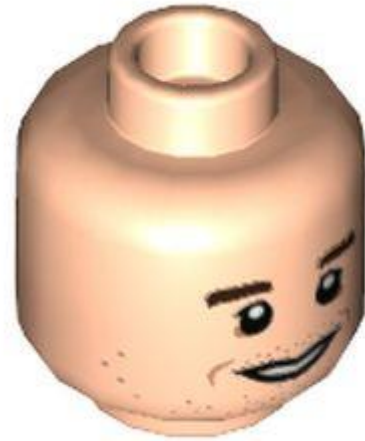

מזהה רכיב: 6352963 :

מזהה עיצוב: 79445 :

שם: TLG: MINI HEAD, NO. 3496

שם: RB: ראש מיני-פיגה אנטוני, גבות חומות כהות, חיוך פה פתוח / הדפסת חיוך בפה סגור

צבע: TLG/BL: נוגט בהיר

בסטים: [ראה Rebrickable](#)



מזהה רכיב: 6352965 :



מזהה עיצוב: 79446

שם: MINI HEAD, NO. 3497 TLG:

שם, RB: Minifig Head Bobby, גבות זקן בבשר כהה בינוני, פה פתוח / הדפס פה סגור

צבע: TLG/BL נוגט בהיר

בסטים: [ראה Rebrickable](#)



מזהה רכיב: 6338841

מזהה עיצוב: 77738

שם: MINI HEAD, NO. 3523 TLG:

שם, RB: MINI HEAD, NO. 3523

צבע: TLG/BL לבן

בסטים: [ראה Rebrickable](#)





מזהה רכיב: 6338843

מזהה עיצוב: 77740

שם: MINI HEAD, NO. 3524 TLG:

שם: MINI HEAD, NO. 3524 RB:

צבע: TLG/BL: צהוב בהיר/צהוב

בסטים: [ראה Rebrickable](#)



מזהה רכיב: 6338854

מזהה עיצוב: 77745

שם: MINI HEAD, NO. 3528 TLG:

שם: MINI HEAD, NO. 3528 RB:

צבע: TLG/BL: צהוב בהיר/צהוב

בסטים: [ראה Rebrickable](#)





מזהה רכיב: 6339207 :

מזהה עיצוב: 77790 :

שם: MINI HEAD, NO. 3533 TLG:

שם: MINI HEAD, NO. 3533 RB:

צבע: TLG/BL: צהוב בהיר/צהוב

בסטים: [Rebrickable](#)



מזהה רכיב: 6339079 :

מזהה עיצוב: 77778 :

שם: MINI HEAD, NO. 3535 TLG:

שם: MINI HEAD, NO. 3535 RB:

צבע: TLG/BL: צהוב בהיר/צהוב

[Rebrickable](#) **בסטים**: [ראה](#)



מזהה רכיב: 6339074

מזהה עיצוב: 77772

שם: MINI HEAD, NO. 3536 TLG:

שם: MINI HEAD, NO. 3536 RB:

צבע: TLG/BL: צהוב בהיר/צהוב

[Rebrickable](#) **בסטים**: [ראה](#)



מזהה רכיב: 6351348

מזהה עיצוב: 79213

שם: MINI HEAD, NO. 3539 TLG:

שם: MINI HEAD, NO. 3539 RB:

צבע: TLG/BL צהוב בהיר/צהוב

בסטים: [ראה Rebrickable](#)



מזהה רכיב: 6351352 :

מזהה עיצוב: 79216 :

שם: TLG: MINI HEAD, NO. 3540

שם: RB: MINI HEAD, NO. 3540

צבע: TLG/BL צהוב בהיר/צהוב

בסטים: [ראה Rebrickable](#)



מזהה רכיב: 6352820 :

מזהה עיצוב: 79426 :

שם: TLG: MINI HEAD, NO. 3560

**שם:** RB ראש מיני-פיג'י סנטה, גבות זקן לבנות ואפורות, הדפס חיוך

**צבע:** TLG/BL צהוב בהיר/צהוב

**בסטים:** [ראה Rebrickable](#)



**מזהה רכיב:** 6361751

**מזהה עיצוב:** 80109

**שם:** TLG: MINI HEAD, NO. 3561

**שם:** RB: MINI HEAD, NO. 3561

**צבע:** TLG/BL צהוב בהיר/צהוב

**בסטים:** [ראה Rebrickable](#)



**מזהה רכיב:** 6363232

**מזהה עיצוב:** 80446

שם TLG: MINI HEAD, NO. 3578

שם RB: MINI HEAD, NO. 3578

שחור TLG/BL צבע:

[בסטים: ראה Rebrickable](#)



מזהה רכיב 6363237 :

מזהה עיצוב 80451 :

שם TLG: MINI HEAD, NO. 3579

שם RB: MINI HEAD, NO. 3579

צבע TLG/BL: טיטניום מתכתי/ אפור כהה פנינה

[בסטים: ראה Rebrickable](#)



מזהה רכיב 6363253 :

מזהה עיצוב: 80467

שם: MINI HEAD, NO. 3580 TLG

שם: MINI HEAD, NO. 3580 RB

צבע: TLG/BL נוגט בהיר

בסטים: [ראה Rebrickable](#)



מזהה רכיב: 6363256

מזהה עיצוב: 80470

שם: MINI HEAD, NO. 3581 TLG

שם: MINI HEAD, NO. 3581 RB

צבע: TLG/BL נוגט

בסטים: [ראה Rebrickable](#)





מזהה רכיב: 6369945

מזהה עיצוב: 82277

שם: MINI HEAD, NO. 3586 TLG:

שם: MINI HEAD, NO. 3586 RB:

צבע: TLG/BL לבנדר בינוני

בסטים: [ראה Rebrickable](#)



מזהה רכיב: 6363245

מזהה עיצוב: 80459

שם: MINI HEAD, NO. 3596 TLG:

שם: MINI HEAD, NO. 3596 RB:

צבע: TLG/BL צהוב לבנים/שיזוף

בסטים: [ראה Rebrickable](#)



מזהה רכיב: 6363241

מזהה עיצוב: 80455

שם: MINI HEAD, NO. 3597 TLG:

שם: MINI HEAD, NO. 3597 RB:

שחור: TLG/BL צבע:

בסטים: [ראו Rebrickable](#)

[חזרה לאינדקס](#)

כיסוי ראש מיני-פיג



מזהה רכיב: 6339206

מזהה עיצוב: 77789

שם: MINI CRASH HELMET, NO. 20 TLG:



**שם:** RB קסדה סטנדרטית מינית עם הדפס פסים כחולים

TLG/BL צבע: לבן

[Rebrickable](#) **בסטים:** ראה



מזהה רכיב: 6351347

מזהה עיצוב: 79212

**שם:** TLG: MINI CRASH HELMET, NO. 21

**שם:** RB קסדה סטנדרטית מינית עם כוכבים נופלים בצבע סגול כהה, שיקים אפורים והדפס כתר זהב

TLG/BL צבע: לבן

[Rebrickable](#) **בסטים:** ראה



מזהה רכיב: 6338845

מזהה עיצוב: 77742





שם: TLG: MINI HAT, NO. 157

שם: RB: ציפור מסכת מיני-פיג' עם עיניים גוגליות והדפס מקור כתום

צבע: TLG/BL: כתום צהבהב להבה/ כתום בהיר בהיר

בסטים: [ראה Rebrickable](#)

[חזרה לאינדקס](#)

פלט גוף תחתון מיני-פיג



מזהה רכיב: 6363243

מזהה עיצוב: 80457

שם: TLG: MINI LOWER PART, NO. 2160

שם: RB: רגליים וירכיים עם דפוס מגפיים אדומים, הדפס כובעי ברכיים כסופים

צבע: TLG/BL: שחור

בסטים: [ראה Rebrickable](#)





מזהה רכיב: 6363250

מזהה עיצוב: 80464

שם: TLG: MINI LOWER PART, NO. 2166

שם: RB: רגליים וירכיים עם דפוס מגפיים אדומים, רצועות שחורות, הדפס של מגני ברכיים

שחור: TLG/BL צבע

[Rebrickable](#): בסטים



מזהה רכיב: 6374248

מזהה עיצוב: 84134

שם: TLG: MINI LOWER PART, NO. 2122

שם: RB: רגליים וירכיים עם דפוס מגפיים שחורים עם חגורה מכסף מתכתי והדפס פסים

צבע: TLG/BL כסף מתכתי/כסף שטוח

[Rebrickable](#) **בסטים: ראה**



**מזהה רכיב** 6355619 :

**שם:** RB: רגליים וירכיים עם דפוס מגפיים לבנים וכיסים, ברכיים בהירות בשר והדפס פסים אלמוגים

**צבע:** TLG/BL: כחול בינוני

[Rebrickable](#) **בסטים: ראה**



**מזהה רכיב** 6319979 :

**מזהה עיצוב** 70347 :

**שם:** TLG: MINI LOWER PART, NO. 1959

**שם:** RB: MINI LOWER PART, NO. 1959

**צבע:** TLG/BL: ירוק כהה/ירוק

[Rebrickable](#) **בסטים: ראה**



מזהה רכיב: 6319984

מזהה עיצוב: 70475

שם: MINI LOWER PART, NO. 1960 TLG:

שם: MINI LOWER PART, NO. 1960 RB:

צבע: TLG/BL: כחול בהיר/כחול

בסטים: [Rebrickable](#)



מזהה רכיב: 6319694

מזהה עיצוב: 69982

שם: MINI LOWER PART, NO. 1961 TLG:

שם: MINI LOWER PART, NO. 1961 RB:

צבע: TLG/BL: צהוב לבנים/שיזוף

[Rebrickable](#) **בסטים**: [ראה](#)



מזהה רכיב: 6319735

מזהה עיצוב: 69992

שם: MINI LOWER PART, NO. 1962 TLG:

שם: MINI LOWER PART, NO. 1962 RB:

צבע: TLG/BL זהב חם/זהב פנינה

[Rebrickable](#) **בסטים**: [ראה](#)

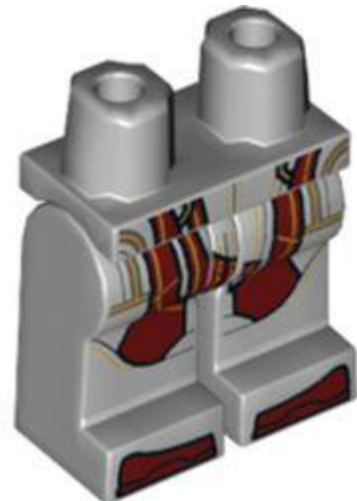

מזהה רכיב: 6319718

מזהה עיצוב: 69987

שם: MINI LOWER PART, NO. 1963 TLG:

שם: MINI LOWER PART, NO. 1963 RB:

צבע: TLG/BL אפור אבן בינוני/אפור כחלחל בהיר

בסטים: [ראה Rebrickable](#)



מזהה רכיב: 6319730 :

מזהה עיצוב: 69990 :

שם: TLG: MINI LOWER PART, NO. 1964

שם: RB: MINI LOWER PART, NO. 1964

צבע: TLG/BL כחול אדמה/ כחול כהה

בסטים: [ראה Rebrickable](#)



מזהה רכיב: 6319981 :

מזהה עיצוב: 70421 :

שם: TLG: MINI LOWER PART, NO. 1965

שם RB: MINI LOWER PART, NO. 1965

צבע: TLG/BL לילך בינוני/סגול כהה

בסטים: [ראה Rebrickable](#)



מזהה רכיב: 6319743

מזהה עיצוב: 69993

שם TLG: MINI LOWER PART, NO. 1966

שם RB: MINI LOWER PART, NO. 1966

צבע: TLG/BL שחור

בסטים: [ראה Rebrickable](#)

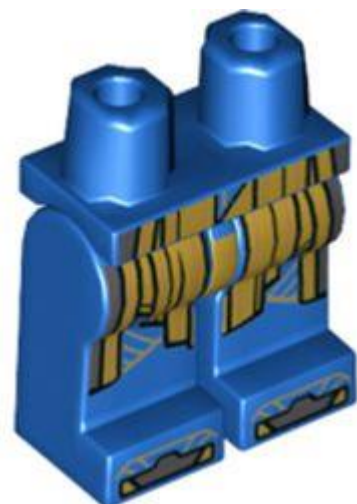

מזהה רכיב: 6319988

מזהה עיצוב: 70481



שם TLG: MINI LOWER PART, NO. 1967

שם RB: MINI LOWER PART, NO. 1967

צבע: TLG/BL: כחול בהיר/כחול

בסטים: [ראה Rebrickable](#)



מזהה רכיב: 6339076

מזהה עיצוב: 77774

שם TLG: MINI LOWER PART, NO. 2141

שם RB: רגליים וירכיים עם הדפס כתמים ופסים ירוקים

צבע: TLG/BL: ירוק צהבהב בהיר/ ליים

בסטים: [ראה Rebrickable](#)



מזהה רכיב: 6351357





מזהה עיצוב: 79221

שם: TLG: MINI LOWER PART, NO. 2142

שם: RB: רגליים וירכיים עם הדפס לוחות בצבע טורקיז כהה וכתום

צבע: TLG/BL: אדום/אדום בהיר

בסטים: [ראה Rebrickable](#)



מזהה רכיב: 6359129

מזהה עיצוב: 79799

שם: TLG: MINI LOWER PART, NO. 2145

שם: RB: רגליים וירכיים, הדפס נעליים שחורות

צבע: TLG/BL: אדום/אדום בהיר

בסטים: [ראה Rebrickable](#)





מזהה רכיב: 6363234

מזהה עיצוב: 80448

שם: MINI LOWER PART, NO. 2158 TLG

שם: MINI LOWER PART, NO. 2158 RB

שחור: TLG/BL צבע

[ראו Rebrickable](#): בסטים

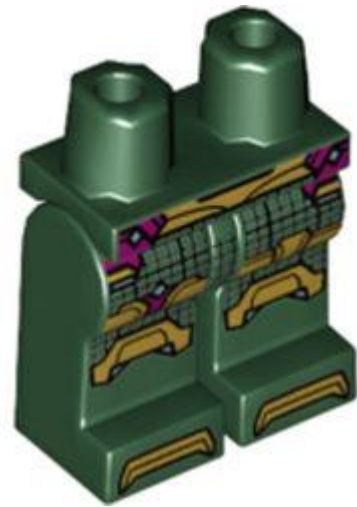

מזהה רכיב: 6363240

מזהה עיצוב: 80454

שם: MINI LOWER PART, NO. 2161 TLG

שם: MINI LOWER PART, NO. 2161 RB

צבע: TLG/BL ירוק אדמה / ירוק כהה

[ראו Rebrickable](#): בסטים



מזהה רכיב: 6364647

מזהה עיצוב: 80620

שם: MINI LOWER PART, NO. 2163 TLG:

שם: MINI LOWER PART, NO. 2163 RB:

צבע: TLG/BL זהב חם/זהב פנינה

בסטים: [ראו Rebrickable](#)



מזהה רכיב: 6363255

מזהה עיצוב: 80469

שם: MINI LOWER PART, NO. 2159 TLG:

שם: RB: רגליים וירכיים כחולות כהות עם חגורה שחורה, הדפס מעיל כחול כהה

צבע: TLG/BL שחור



[בסטים: ראה Rebrickable](#)



מזהה רכיב: 6373259 :

מזהה עיצוב: 83962 :

שם: TLG: MINI LOWER PART, NO. 2179

שם: RB: MINI LOWER PART, NO. 2179

צבע: TLG/BL: אדום כהה

[בסטים: ראה Rebrickable](#)

[חזרה לאינדקס](#)

פלג גוף עליון מיני-פיג



מזהה רכיב: 6357677 :

מזהה עיצוב: 76382 :



שם TLG: MINI UPPER PART, NO. 5747

שם RB: MINI UPPER PART, NO. 5747

צבע: TLG/BL: כתום כהה

בסטים: [ראה Rebrickable](#)

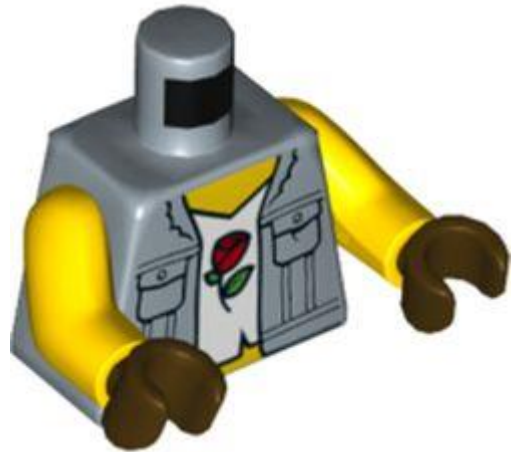

מזהה רכיב: 6356328

מזהה עיצוב: 76382

שם TLG: MINI UPPER PART, NO. 5724

שם RB: MINI UPPER PART, NO. 5724

צבע: TLG/BL: כחול חול

בסטים: [ראה Rebrickable](#)

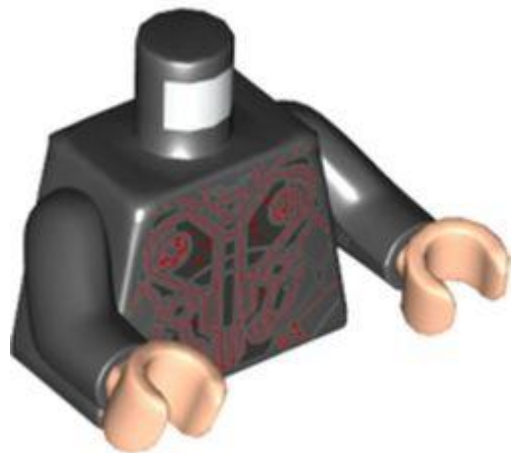

מזהה רכיב: 6322288



מזהה עיצוב: 76382

שם: MINI UPPER PART, NO. 5321 TLG

שם: MINI UPPER PART, NO. 5321 RB

שחור: TLG/BL צבע

בסטים: [ראה Rebrickable](#)

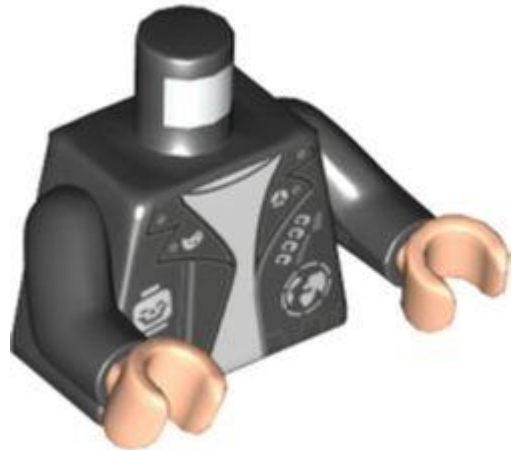

מזהה רכיב: 6353708

מזהה עיצוב: 76382

שם: MINI UPPER PART, NO. 5676 TLG

שם: RB מעיל טורסו, רוכסנים, ראש גולגולת מיני-פיג, גלובוס, גופייה פתוחה על גבי לבן / הדפס 'REBUILD THE WORLD' זרועות שחורות, ידיים קלות

שחור: TLG/BL צבע

בסטים: [ראה Rebrickable](#)





מזהה רכיב: 6370402

מזהה עיצוב: 76382

שם: MINI UPPER PART, NO. 5819 TLG

שם: MINI UPPER PART, NO. 5819 RB

צבע: TLG/BL אדום/אדום בהיר

בסטים: [ראה Rebrickable](#)



מזהה רכיב: 6371950

מזהה עיצוב: 76382

שם: MINI UPPER PART, NO. 5831 TLG

שם: MINI UPPER PART, NO. 5831 RB

צבע: TLG/BL שחור

בסטים: [ראה Rebrickable](#)



מזהה רכיב: 6366230

מזהה עיצוב: 76382

שם: TLG: MINI UPPER PART, NO. 5805

שם: RB: MINI UPPER PART, NO. 5805

שחור: TLG/BL צבע

[Rebrickable](#): בסטים



מזהה רכיב: 6368665

מזהה עיצוב: 76382

שם: TLG: MINI UPPER PART, NO. 5808

שם: RB: MINI UPPER PART, NO. 5808

צבע: TLG/BL אדום/אדום בהיר



[Rebrickable](#) **בסטים**: [ראה](#)

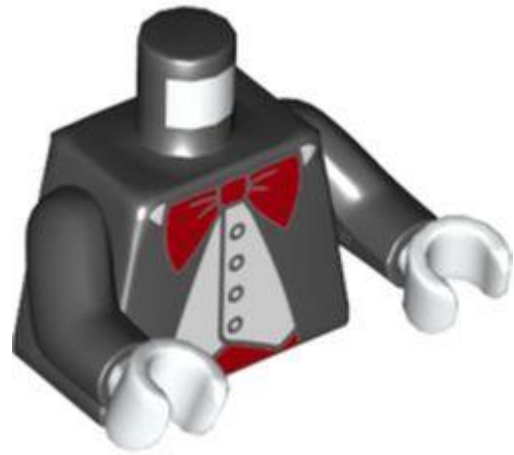

מזהה רכיב: 6355652 :

מזהה עיצוב: 76382 :

שם: MINI UPPER PART, NO. 5717 TLG:

שם: MINI UPPER PART, NO. 5717 RB:

שחור: TLG/BL צבע:

[Rebrickable](#) **בסטים**: [ראה](#)

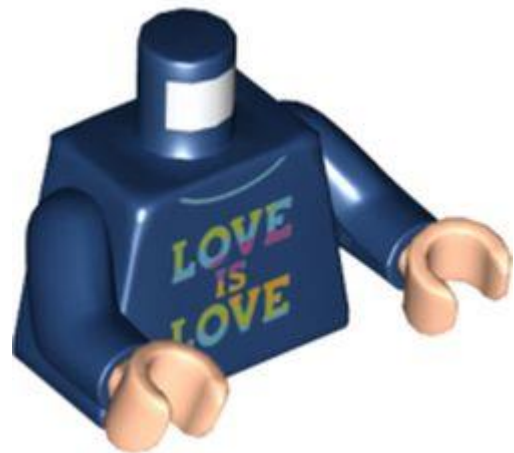

מזהה רכיב: 6353716 :

מזהה עיצוב: 76382 :

שם: MINI UPPER PART, NO. 5677 TLG:

שם: RB: סוודר טורסו עם הדפס 'LOVE IS LOVE' קשת בענן, זרועות כחולות כהות, ידיים בהירות  
בשר





צבע: TLG/BL כחול אדמה / כחול כהה

בסטים: [ראה Rebrickable](#)



מזהה רכיב: 6367507 :

מזהה עיצוב: 76382 :

שם: TLG: MINI UPPER PART, NO. 5807

שם: RB: MINI UPPER PART, NO. 5807

צבע: TLG/BL כחול אדמה / כחול כהה

בסטים: [ראה Rebrickable](#)



מזהה רכיב: 6366159 :

מזהה עיצוב: 76382 :

שם: TLG: MINI UPPER PART, NO. 5804





שם: RB: MINI UPPER PART, NO. 5804

צבע: TLG/BL: אדום/אדום בהיר

בסטים: [ראה Rebrickable](#)



מזהה רכיב: 6356351

מזהה עיצוב: 76382

שם: TLG: MINI UPPER PART, NO. 5725

שם: RB: MINI UPPER PART, NO. 5725

צבע: TLG/BL: כסף מתכתי/כסף שטוח

בסטים: [ראה Rebrickable](#)

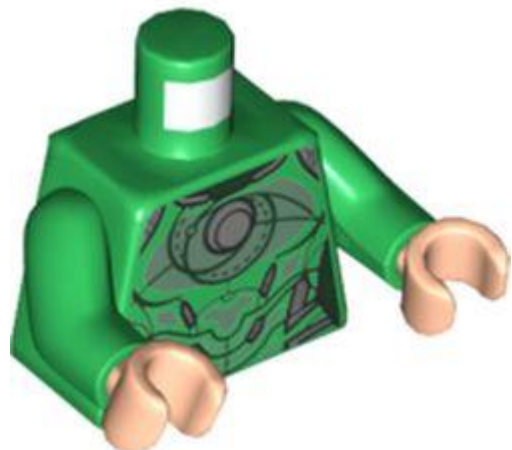

מזהה רכיב: 6321814

מזהה עיצוב: 76382



שם TLG: MINI UPPER PART, NO. 5311

שם RB: MINI UPPER PART, NO. 5311

צבע: TLG/BL: ירוק כהה/ירוק

בסטים: [ראו Rebrickable](#)

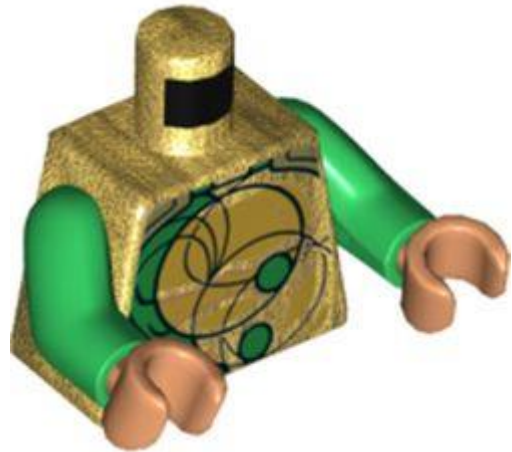

מזהה רכיב: 6322277

מזהה עיצוב: 76382

שם TLG: MINI UPPER PART, NO. 5317

שם RB: MINI UPPER PART, NO. 5317

צבע: TLG/BL: זהב חם/זהב פנינה

בסטים: [ראו Rebrickable](#)



מזהה רכיב: 6330633

מזהה עיצוב: 76382

שם: MINI UPPER PART, NO. 5392 TLG:

שם: MINI UPPER PART, NO. 5392 RB:

צבע: TLG/BL: לילך בינוני/סגול כהה

בסטים: [ראה Rebrickable](#)



מזהה רכיב: 6322253

מזהה עיצוב: 76382

שם: MINI UPPER PART, NO. 5319 TLG:

שם: MINI UPPER PART, NO. 5319 RB:

צבע: TLG/BL: כחול אדמה/ כחול כהה

בסטים: [ראה Rebrickable](#)





מזהה רכיב: 6357802

מזהה עיצוב: 76382

שם: MINI UPPER PART, NO. 5756

שם: MINI UPPER PART, NO. 5756

TLG/BL: צבע: לבן

[Rebrickable](#): ראה



מזהה רכיב: 6322287

מזהה עיצוב: 76382

שם: MINI UPPER PART, NO. 5318

שם: MINI UPPER PART, NO. 5318

TLG/BL: צבע: אפור אבן בינוני/אפור כחלחל בהיר

[Rebrickable](#): ראה





מזהה רכיב: 6357915

מזהה עיצוב: 76382

שם: MINI UPPER PART, NO. 5758 TLG

שם: MINI UPPER PART, NO. 5758 RB

צבע: TLG/BL: אדום/אדום בהיר

בסטים: [Rebrickable](#)

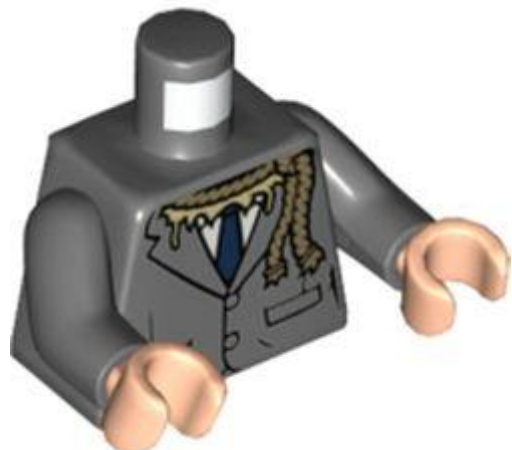

מזהה רכיב: 6371753

מזהה עיצוב: 76382

שם: MINI UPPER PART, NO. 5830 TLG

שם: MINI UPPER PART, NO. 5830 RB

צבע: TLG/BL: אפור אבן / אפור כחלחל כהה



[Rebrickable](#) **בסטים: ראה**

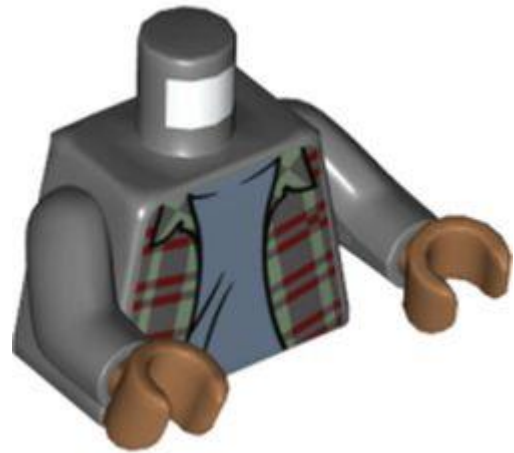

מזהה רכיב: 6369016

מזהה עיצוב: 76382

שם: MINI UPPER PART, NO. 5811

שם: MINI UPPER PART, NO. 5811

צבע: TLG/BL: אפור אבן כהה / אפור כחלחל כהה

[Rebrickable](#) **בסטים: ראה**



מזהה רכיב: 6366740

מזהה עיצוב: 76382

שם: MINI UPPER PART, NO. 5806

שם: MINI UPPER PART, NO. 5806





צבע: TLG/BL חום אדמדם

בסטים: [ראה Rebrickable](#)



מזהה רכיב: 6322262 :

מזהה עיצוב: 76382 :

שם: TLG: MINI UPPER PART, NO. 5322

שם: RB: MINI UPPER PART, NO. 5322

צבע: TLG/BL כחול בהיר/כחול

בסטים: [ראה Rebrickable](#)



מזהה רכיב: 6356591 :

מזהה עיצוב: 76382 :

שם: TLG: MINI UPPER PART, NO. 5737



**שם RB:** חולצת טורסו, פתוחה עם להבות, גופיית ליים עם הדפס ברק, זרועות אדומות, ידיים צהובות

**צבע:** TLG/BL אדום/אדום בהיר

**בסטים:** [ראה Rebrickable](#)



**מזהה רכיב:** 6362428

**מזהה עיצוב:** 76382

**שם TLG:** MINI UPPER PART, NO. 5787

**שם RB:** MINI UPPER PART, NO. 5787

**צבע:** TLG/BL אדום/אדום בהיר

**בסטים:** [ראה Rebrickable](#)

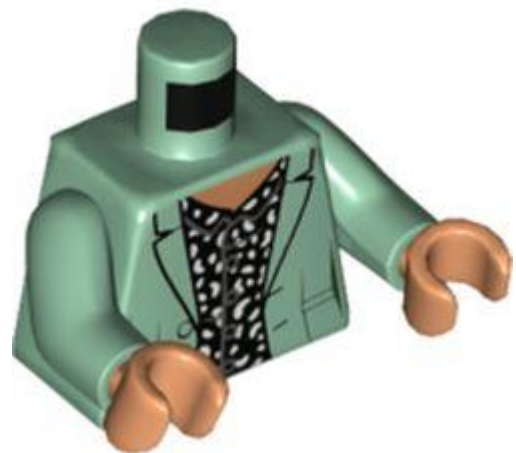

**מזהה רכיב:** 6352842

**מזהה עיצוב:** 76382

**שם** TLG: MINI UPPER PART, NO. 5665

**שם** RB: מעיל טורסו, פתוח על גבי לבן וכחלחל אפור כהה הדפס חולצה, זרועות ירוקות חול, ידיים בשרניות

**צבע** TLG/BL: ירוק חול

**בסטים**: [ראה Rebrickable](#)

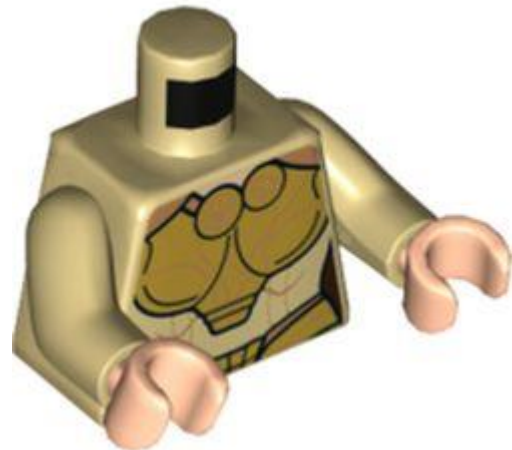

**מזהה רכיב** 6322221 :

**מזהה עיצוב** 76382 :

**שם** TLG: MINI UPPER PART, NO. 5316

**שם** RB: MINI UPPER PART, NO. 5316

**צבע** TLG/BL: צהוב לבנים/שיזוף

**בסטים**: [ראה Rebrickable](#)

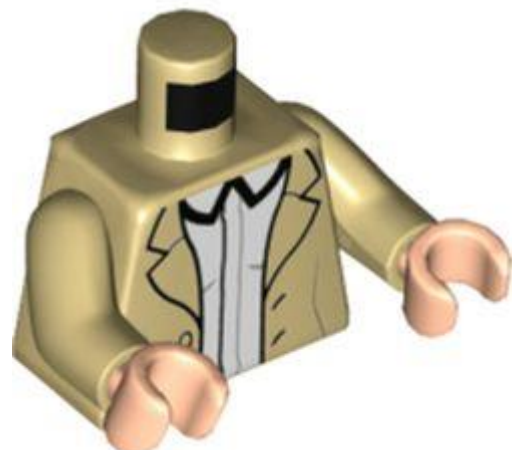

**מזהה רכיב** 6353165 :



מזהה עיצוב 76382 :

שם TLG: MINI UPPER PART, NO. 5673

שם RB: מעיל טורסו עם כפתורים, הדפס חולצה לבן פתוח, זרועות שזופות, זרועות בשר בהיר

צבע TLG/BL: צהוב לבנים/שיזוף

בסטים: [ראה Rebrickable](#)

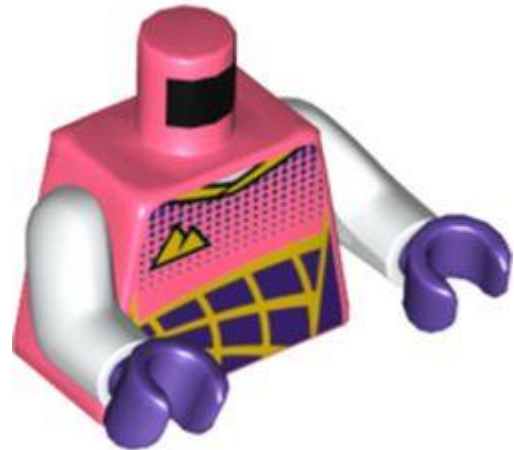

מזהה רכיב 6356563 :

מזהה עיצוב 76382 :

שם TLG: MINI UPPER PART, NO. 5735

שם RB: MINI UPPER PART, NO. 5735

צבע TLG/BL: קורל תוסס/אלמוג

בסטים: [ראה Rebrickable](#)





מזהה רכיב: 6321821

מזהה עיצוב: 76382

שם: TLG: MINI UPPER PART, NO. 5312

שם: RB: MINI UPPER PART, NO. 5312

צבע: TLG/BL: כחול בהיר/כחול

בסטים: [ראה Rebrickable](#)

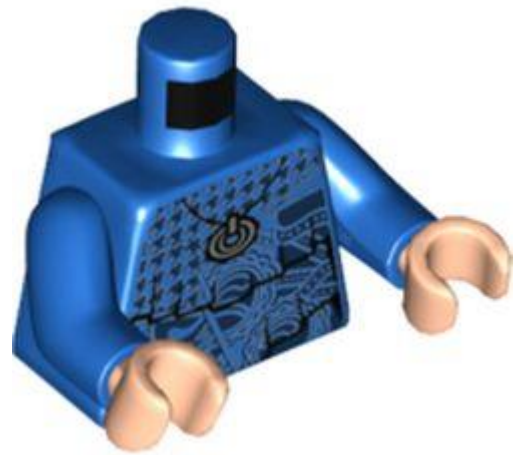

מזהה רכיב: 6353160

מזהה עיצוב: 76382

שם: TLG: MINI UPPER PART, NO. 5667

שם: RB: סוודר שכבתי טורסו עם הדפס עיצוב כחול כהה, זרועות כחולות, ידיים בהירות

צבע: TLG/BL: כחול בהיר/כחול

בסטים: [ראה Rebrickable](#)





מזהה רכיב: 6356613

מזהה עיצוב: 76382

שם: MINI UPPER PART, NO. 5738 TLG

שם: MINI UPPER PART, NO. 5738 RB

צבע: TLG/BL

[Rebrickable](#): בסטים



מזהה רכיב: 6369020

מזהה עיצוב: 76382

שם: MINI UPPER PART, NO. 5812 TLG

שם: MINI UPPER PART, NO. 5812 RB

צבע: TLG/BL זהב חם/זהב פנינה

[Rebrickable](#) **בסטים: ראה**

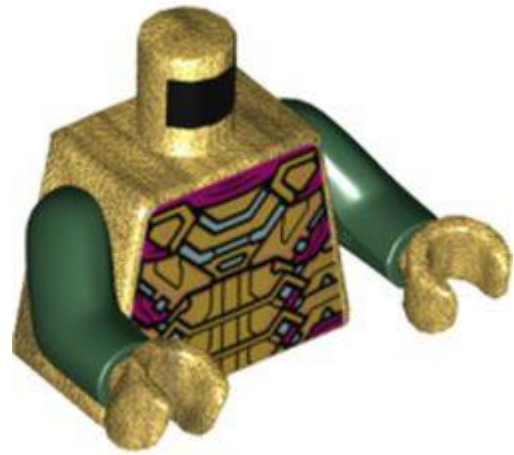

מזהה רכיב: 6368666 :

מזהה עיצוב: 76382 :

שם: TLG: MINI UPPER PART, NO. 5809

שם: RB: MINI UPPER PART, NO. 5809

צבע: TLG/BL: זהב חם/זהב פנינה

[Rebrickable](#) **בסטים: ראה**



מזהה רכיב: 6356590 :

מזהה עיצוב: 76382 :

שם: TLG: MINI UPPER PART, NO. 5736

שם: RB: MINI UPPER PART, NO. 5736



צבע: TLG/BL תכלת כהה

בסטים: [ראה Rebrickable](#)



מזהה רכיב: 6357657 :

מזהה עיצוב: 76382 :

שם: TLG: MINI UPPER PART, NO. 5748

שם: RB: MINI UPPER PART, NO. 5748

צבע: TLG/BL טיטניום מתכתי/ אפור כהה פנינה

בסטים: [ראה Rebrickable](#)



מזהה רכיב: 6384882 :

מזהה עיצוב: 76382 :

שם: TLG: MINI UPPER PART, NO. 5932



שם: RB: MINI UPPER PART, NO. 5932

צבע: TLG/BL כתום צהבהב להבה / כתום בהיר בהיר

בסטים: [ראה Rebrickable](#)



מזהה רכיב: 6357803

מזהה עיצוב: 76382

שם: TLG: MINI UPPER PART, NO. 5757

שם: RB: MINI UPPER PART, NO. 5757

צבע: TLG/BL לבן

בסטים: [ראה Rebrickable](#)

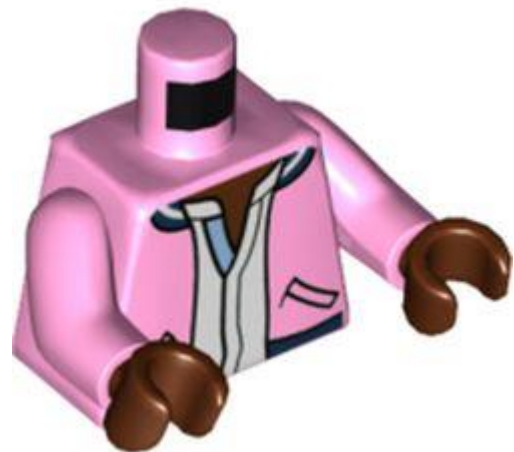

מזהה רכיב: 6352949

מזהה עיצוב: 76382

**שם** TLG: MINI UPPER PART, NO. 5666

**שם** RB: מעיל טורסו לטרמן, הדפס טוניקה פתוח על גבי לבן, זרועות ורודות בהירות, ידיים חומות אדמדמות

**צבע** TLG/BL: סגול בהיר/ורוד בהיר

**בסטים**: [ראה Rebrickable](#)



**מזהה רכיב** 6362427 :

**מזהה עיצוב** 76382 :

**שם** TLG: MINI UPPER PART, NO. 5788

**שם** RB: MINI UPPER PART, NO. 5788

**צבע** TLG/BL: ירוק כחלחל בהיר/ טורקיז כהה

**בסטים**: [ראה Rebrickable](#)



**מזהה רכיב** 6322125 :



מזהה עיצוב: 76382

שם: MINI UPPER PART, NO. 5313 TLG

שם: MINI UPPER PART, NO. 5313 RB

צבע: TLG/BL ירוק כחלחל בהיר/ טורקיז כהה

[Rebrickable](#): בסטים



מזהה רכיב: 6357274

מזהה עיצוב: 76382

שם: MINI UPPER PART, NO. 5744 TLG

שם: MINI UPPER PART, NO. 5744 RB

צבע: TLG/BL לבן

[Rebrickable](#): בסטים





מזהה רכיב: 6382228

מזהה עיצוב: 79502

שם: TLG: MINI UPPER PART, NO. 5687

שם: RB: טורסו, זרועות מעוצבות כפולות, הדפס מטפחת אדומה, דפוס שרוולים לבנים, זרועות וידיים בהירות

TLG/BL צבע: לבן

בסטים: [ראה Rebrickable](#)

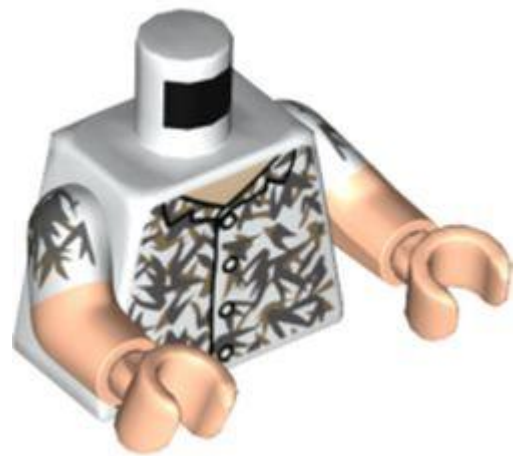

מזהה רכיב: 6353707

מזהה עיצוב: 79502

שם: TLG: MINI UPPER PART, NO. 5688

שם: RB: טורסו, זרועות מעוצבות כפולות, הדפס עיצוב בצבע ירוק זית ואפור-כחלחל כהה, דפוס שרוולים לבנים, זרועות וידיים בהירים

TLG/BL צבע: לבן

בסטים: [ראה Rebrickable](#)

[חזרה לאינדקס](#)

פאנלים





מזהה רכיב: 6329623

מזהה עיצוב: 74082

שם: TLG: WALL ELEMENT 1X4X2, NO. 8

שם: RB: פאנל 1 - 2 x 4 x חתיכים חלולים עם תומכי צד עם הדפסת 'זהירות'

צבע: TLG/BL: צהוב בהיר/צהוב

בסטים: [Rebrickablen](#)



מזהה רכיב: 6329622

מזהה עיצוב: 74066

שם: TLG: WALL ELEMENT 1X4X3, NO. 30

שם: RB: פאנל 1 - 3 x 4 x [תומכי צד / חתיכים חלולים] עם הדפסת רשת סיד יורה עכביש

צבע: TLG/BL: שחור



[בסטים: ראה Rebrickable](#)



מזהה רכיב: 6345179 :

מזהה עיצוב: 78504 :

שם: TLG: WALL ELEMENT 1X4X3, NO. 29

שם: RB: פאנל 1 x 3 x 4 [תומכי צד / חתיכים חלולים] עם הדפסה 'STYLE TASTE CLASS'

צבע: TLG/BL: שקוף/טרנס-צלול

[בסטים: ראה Rebrickable](#)

[חזרה לאינדקס](#)

צלחות

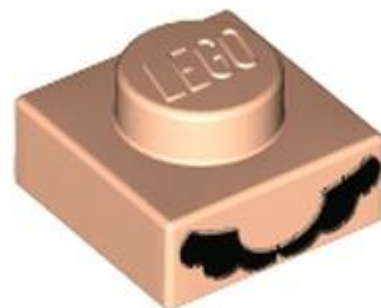

מזהה רכיב: 6360246 :

מזהה עיצוב: 79876 :





שם TLG: PLATE 1X1, NO. 19

שם RB: צלחת 1 x 1 עם הדפס שפם שחור

צבע: TLG/BL נוגט בהיר

בסטים: [ראה Rebrickable](#)

[חזרה לאינדקס](#)

צלחות מיוחדות

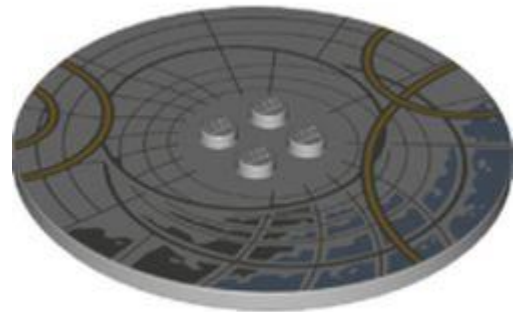

מזהה רכיב 6319745 :

מזהה עיצוב 69996 :

שם TLG: PLATE Ø63.84 עם 4 ידיות, מס. 7

שם RB: צלחת עגולה מיוחדת 8 x 8 עם 2 x 2 חתיכים מרכזיים עם עיגולים אפור-כחלחל-כהה/צהוב, קווים, הדפס כתמי תכלת בינוניים

צבע: TLG/BL אפור אבן בינוני/אפור כחלחל בהיר

בסטים: [ראה Rebrickable](#)





מזהה רכיב: 6363568

מזהה עיצוב: 80493

שם: TLG: PLATE 4X6 עם 12 ידיות, מס. 18

שם: RB: לוח מיוחד 4 x 6 עם חתיכים על 3 קצוות עם הדפס 'LEGO BATMAN CLASSIC TV SERIES'

שחור: TLG/BL צבע: שחור

בסטים: [ראה Rebrickable](#)

[חזרה לאינדקס](#)

לוחות טכניים



מזהה רכיב: 6338588

מזהה עיצוב: 77613



**שם 7** TLG: SHELL 5X13X2, W/ 4.85 HOLE, NO.

**שם 5** RB: Technic Panel Car Gutguard Arched 13 x 2 x 5 עם הדפס 'RAPTOR' שחור

**צבע:** TLG/BL כתום בהיר/כתום

**בסטים:** [ראה Rebrickable](#)

[חזרה לאינדקס](#)

**טכני מיוחד**



**מזהה רכיב** 6360248 :

**מזהה עיצוב** 79878 :

**שם 2**, TLG: VOODOO BALL, DIA. 10.2, לא. 1023

**שם:** RB: מפרק טכני עם משולשים לבנים גדולים, הדפס שיניים חדות

**צבע:** TLG/BL שחור

**בסטים:** [ראה Rebrickable](#)





מזהה רכיב: 6360250

מזהה עיצוב: 79880

שם, TLG: VOODOO BALL, DIA. 10.2, לא. 1024

שם, RB: Technic Ball Joint with Eye, הדפס כחול איריס

TLG/BL צבע: לבן

[Rebrickable](#): בסטים

[חזרה לאינדקס](#)

אריחים



מזהה רכיב: 6345177

מזהה עיצוב: 78502

שם, TLG: FLAT TILE 2X3, NO. 52



שם: RB אריח 2 x 3 עם הדפס טבעות כיריים / כיריים

שחור: TLG/BL צבע

בסטים: [ראה Rebrickable](#)



מזהה רכיב: 6358188

מזהה עיצוב: 79762

שם: TLG: FLAT TILE 2X3, NO. 55

שם: RB אריח 2 על 3 עם הדפס 'הרשימה הנחמדה של סנטה'

לבן: TLG/BL צבע

בסטים: [ראה Rebrickable](#)



מזהה רכיב: 6361972

מזהה עיצוב: 80156





שם: TLG: FLAT TILE 2X3, NO. 61

שם: RB: אריח 2 x 3 עם לוח אצבעות גיטרה, סריגים, הדפסת סמני מיקום

צבע: TLG/BL: חום אדמדם

בסטים: [ראה Rebrickable](#)



מזהה רכיב: 6360256

מזהה עיצוב: 79886

שם: TLG: FLAT TILE 2X2, NO. 553

שם: RB: אריח 2 על 2 עם הדפס דפדפן

צבע: TLG/BL: כתום בהיר/כתום

בסטים: [ראה Rebrickable](#)

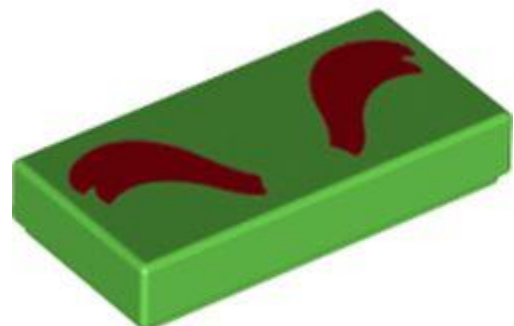

מזהה רכיב: 6360249





מזהה עיצוב: 79879

שם: TLG: FLAT TILE 1X2, NO. 339

שם: RB: אריח 1 על 2 עם הדפס גבות אדומות כהות

צבע: TLG/BL: ירוק בהיר

בסטים: [ראה Rebrickable](#)

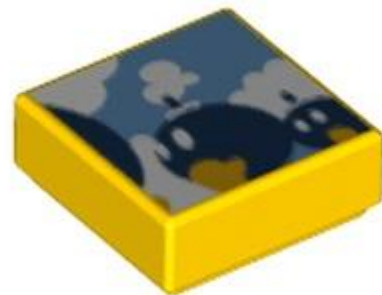

מזהה רכיב: 6360251

מזהה עיצוב: 79881

שם: TLG: FLAT TILE 1X1, NO. 259

שם: RB: אריח 1 x 1 עם הדפס פצצות מהלכות (Super Mario Bob-Omb Battlefield)

צבע: TLG/BL: צהוב בהיר/צהוב

בסטים: [ראה Rebrickable](#)





מזהה רכיב: 6360252

מזהה עיצוב: 79882

שם: TLG: FLAT TILE 1X1, NO. 260

שם: RB: אריח 1 x 1 עם איש שלג, הדפס עצים (Super Mario Cool, Cool Mountain)

צבע: TLG/BL: כחול בהיר/כחול

בסטים: [ראה Rebrickable](#)



מזהה רכיב: 6360253

מזהה עיצוב: 79883

שם: TLG: FLAT TILE 1X1, NO. 261

שם: RB: אריח 1 x 1 עם להבה, הדפס פנים (Super Mario Lethal Lava Land)

צבע: TLG/BL: צהוב בהיר/צהוב

בסטים: [ראה Rebrickable](#)



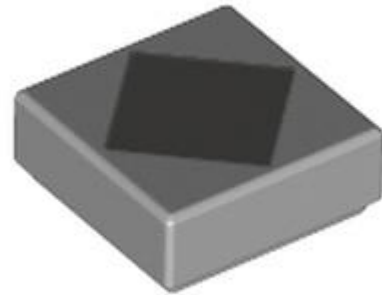

מזהה רכיב: 6360254

מזהה עיצוב: 79884

שם: TLG: FLAT TILE 1X1, NO. 262

שם: RB: אריח 1 x 1 עם הדפס יהלומים אפור כחלחל כהה

צבע: TLG/BL: אפור אבן בינוני/אפור כחלחל בהיר

בסטים: [Rebrickablen](#)



מזהה רכיב: 6361970

מזהה עיצוב: 80154

שם: TLG: FLAT TILE 1X3, NO. 41

שם: RB: אריח 1 x 3 עם נקודות אפורות כחלחלות כהות, הדפס מלבן (איסוף גיטרה)

צבע: TLG/BL: לבן



[Rebrickable](#) **בסטים:** [ראה](#)



מזהה רכיב: 6338859

מזהה עיצוב: 77750

שם: TLG: TILE 2X6, NO. 3

שם: RB: אריח 2 x 6 עם הדפס 'CYBER BEAST'

שחור: TLG/BL צבע:

[Rebrickable](#) **בסטים:** [ראה](#)



מזהה רכיב: 6361971

מזהה עיצוב: 80155

שם: TLG: TILE 2X6, NO. 4

שם: RB: אריח 2 x 6 עם לוח אצבעות גיטרה, סריגים, הדפסת סמני מיקום





צבע: TLG/BL חום אדמדם

בסטים: [ראה Rebrickable](#)



מזהה רכיב: 6361973 :

מזהה עיצוב: 80159 :

שם: TLG: TILE 2X6, NO. 5

שם: RB: אריח 2 x 6 עם לוח אצבעות גיטרה, סריגים, הדפסת סמני מיקום

צבע: TLG/BL חום אדמדם

בסטים: [ראה Rebrickable](#)



מזהה רכיב: 6361974 :

מזהה עיצוב: 80161 :

שם: TLG: TILE 2X6, NO. 6





**שם:** RB אריח 2 x 6 עם לוח אצבעות גיטרה, סריגים, הדפסת סמני מיקום

**צבע:** TLG/BL חום אדמדם

**בסטים:** [ראה Rebrickable](#)

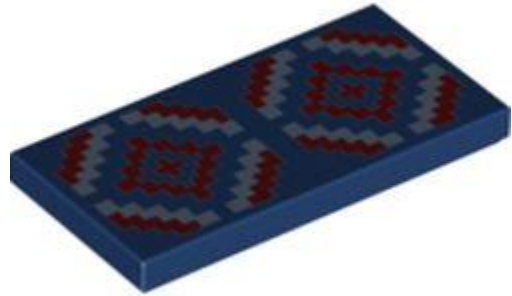

**מזהה רכיב:** 6345178

**מזהה עיצוב:** 78503

**שם:** TLG: FLAT TILE 2X4, NO. 252

**שם:** RB אריח 2 x 4 עם הדפס עיצוב גיאומטרי בצבע כחול בהיר ואדום כהה

**צבע:** TLG/BL כחול אדמה/ כחול כהה

**בסטים:** [ראה Rebrickable](#)



**מזהה רכיב:** 6360045

**מזהה עיצוב:** 79853





**שם** TLG: FLAT TILE 2X4, NO. 256

**שם** RB: אריח 2 על 4 עם הדפס 'LEGO' לבן

**צבע** TLG/BL: אדום כהה

**בסטים**: [ראה Rebrickable](#)

[חזרה לאינדקס](#)

**אריחים עגולים ומעוקלים**



**מזהה רכיב** 6366086 :

**מזהה עיצוב** 80811 :

**שם** TLG: FLAT TILE 2X2, עגול, עם מדבקה מס. 144

**שם** RB: אריח עגול 2 x 2 עם כוכב לבנדר/אדום/לבן והדפס ברקוד (מדבקה)

**צבע** TLG/BL: צהוב בהיר/צהוב

**בסטים**: [ראה Rebrickable](#)





מזהה רכיב: 6360255

מזהה עיצוב: 79885

שם: TLG: FLAT TILE 1X1, 1/2 CIRCLE, NO. 29

שם: RB: אריח 1 x 1 חצי עיגול עם הדפס פרינס אפרסק

TLG/BL צבע: לבן

בסטים: [ראו Rebrickable](#)



מזהה רכיב: 6360044

מזהה עיצוב: 79852

שם: TLG: TILE 2X4, CIRCLE, NO. 11

שם: RB: אריח עגול 2 x 4 עם לוח מחוונים לרכב, הדפסת חיוג מהיר

TLG/BL צבע: שחור



[Rebrickable](#) **בסטים**: ראה



מזהה רכיב 6361753 :

מזהה עיצוב 80121 :

שם TLG: FLAT TILE 1X1, ROUND, NO. 174

שם RB: עגול אריח 1 x 1 עם הדפס עוגיות חג המולד

צבע TLG/BL: צהוב לבנים/שיזוף

[Rebrickable](#) **בסטים**: ראה

[חזרה לאינדקס](#)

**אריחים מיוחדים**



מזהה רכיב 6355644 :

מזהה עיצוב 79700 :





**שם:** TLG: FLAT TILE 2X3, W/ ANGLE, NO. 116

**שם:** RB: אריח מיוחד 2 x 3 מחומש עם שער, הדפס קשתות

**צבע:** TLG/BL: זהב לכה/זהב מתכתי

**בסטים:** [ראה Rebrickable](#)

[חזרה לאינדקס](#)

**גלגלים וצמיגים**



**מזהה רכיב:** 6360247 :

**מזהה עיצוב:** 79877 :

**שם:** TLG: WHEEL, DIA. 18X14, עם 4.85 חור, מס. 2

**שם:** RB: גלגל 18 על 14 עם חור סיכה עם הדפס שפם לבן

**צבע:** TLG/BL: שחור

**בסטים:** [ראה Rebrickable](#)

[חזרה לאינדקס](#)



המאמר תורגם מתוך אתר האינטרנט [newelementary.com](http://newelementary.com)

כל הזכויות שמורות לאתר האינטרנט [newelementary.com](http://newelementary.com)

כל הזכויות התרגום שמורות לקבוצת AFOLs.IL

The article was translated from the website [newelementary.com](http://newelementary.com)

All rights reserved to the [newelementary.com](http://newelementary.com) website

All translation rights are reserved to the AFOLs.IL group

