



מהם חלקי LEGO® החדשים לאוגוסט 2022 ואילו סטים מכילים הכי הרבה?

פורסם על ידי tobymac

יצרתי רשימה המציגה את כל 410 האלמנטים החדשים של LEGO® שנוספו באוגוסט 2022, עם קישורים לאילו סטים הם נכנסים כדי שתוכל לבדוק את אלה שאולי יעניין אותך. ולאלו מכם שמעדיפים במקום זאת את [הרשימה שלנו של ערכות המראות אילו מכילות הכי הרבה אלמנטים חדשים, לחץ כאן](#).



יש כמה ממצאים נחמדים מאוד החודש:

Caz שמח עם הצמח החדש 1747|6400112 והצבע מחדש של דשא הים בשיזוף כהה (6401022|30093)

מעניינים גם כמה אלמנטים עגולים חדשים: צלחת מגשר חדשה עגולה 1 x 2 עם 1 חתך (6400110|1745), ועגול אריח 1 x 2 חצי עיגול (1748) בלבן (6400114), חום (6408047) ואפור כחלחל בהיר (6408629)

LEGO® Super Mario מביא לנו מספר צבעים מחדש לרגליים, 2 x 2/3 x 3 עם 6 חתיכים למעלה (66859) ורגליים, 2 x 2/3 x 2 עם 4 חתיכים למעלה (66858)

ישנן 3 קסדות חדשות שלפי מה שאני יכול לראות הן תבנית חדשה עם נקודות חיבור למצחייה. אם יש לך אותם בבקשה תודיע לי אם אלו אכן תבניות חדשות, ומה המספר בתוך הקסדות.

רק סט אחד של LEGO® DUPLO® שוחרר החודש, 10969 משאית כיבוי אש. הסט הזה תוכנן לצאת בינואר 2022, אך מסיבות לא ידועות הוא נדחה.

שלושה ראשים חדשים מתווספים בצבע העור החדש Warm Tan.





אני אוהב את ראש הקמינואן החדש (100544|6405237), אבל כשראיתי את הצורה של המין החייזרי, הייתי מעדיף אם הגוף היה מיני-דול.

הרכזת, מופעל עם 2 יציאות) ללא Bluetooth מקבל גרסת תבנית חדשה עם מכסה פתיחה בורג (85825|6375902) כפי שאלכס דן [בסקירת LEGO® Technic 42145 Airbus H175](#) שלו.

כרגיל חילקנו את הרשימה ל-4 קבוצות עיקריות:

תבניות חדשות - אלמנטים שהם צורות חדשות (או קיימות שתוקנו בדרך כלשהי).

צבעוני מחדש - אלמנטים קיימים שהוחלפו בצבע.

הדפסים חדשים - אלמנטים בעלי עיטור מודפס שטרם נראה. שים לב, אם מודפס חדש הוא גם תבנית חדשה או צבע מחדש, הוא יופיע באותן קבוצות ולא בהדפסות חדשות.

תבניות חדשות בפוטנציה LEGO - כנראה עדכנה את התבנית אבל זה יכול להיות שינוי כל כך לא משמעותי עבור בונים Rebrickable, ממזג את האלמנט החדש עם הישן יותר. אבל אם מדובר בשינוי גדול יותר שמשנה את הפונקציונליות של החלק Rebrickable, נותן לו רישום משלו. הם לא יודעים עד שלמישהו יש את האלמנטים הישנים והחדשים ביד כדי לבדוק אם יש הבדלים, אז אם יש לך אותם אנא [צור קשר עם TobyMac דרך Rebrickable](#).

בתוך כל אחת מ-4 הקבוצות, אנו ממשיכים לחלק אלמנטים לפי הקטגוריה שלהם.

בכל פעם שאתה קונה מ LEGO.com-כולל Bricks & Pieces, אנא שקול לעקוב אחר קישורי השותפים שלנו כדי להגיע לשם New Elementary, עשוי לקבל עמלה: ["ב, בריטניה](#) או [AU](#) מדינות אחרות, שנה אזור.

תבניות פוטנציאליות חדשות(5)

[אביזרים למיני דמות\(1\)](#)

[כיסוי ראש מיני דמות\(3\)](#)

[צלחות מיוחדות\(1\)](#)

תבנית חדשה(53)

[לבנים מעוקלים\(1\)](#)

[לבנים עגולים וחרוטים\(2\)](#)

[לבנים משופעים\(1\)](#)

[לבנים מיוחדות\(2\)](#)

[דגלים, שלטים, פלסטיק ובד\(3\)](#)

[אביזרים למיני פיגורה\(3\)](#)

[ראשי מיני-תאנים\(1\)](#)





[כיסוי ראש מיני-פיגה\(4\)](#)

[מיני פיגורות\(2\)](#)

[אחר\(6\)](#)

[צמחים ובעלי חיים\(1\)](#)

[צלחות מיוחדות\(1\)](#)

[פונקציות כוח, סופות מחשבות וחשמליות\(2\)](#)

[תומכים, קורות ומנופים\(1\)](#)

[קורות טכניות מיוחדות\(1\)](#)

[הילוכים טכניים\(1\)](#)

[מיוחד טכני\(4\)](#)

[אריחים\(4\)](#)

[אריחים עגולים ומעוקלים\(3\)](#)

[תחבורה - קרקע\(1\)](#)

[צינורות וצינורות\(6\)](#)

[גלגלים וצמיגים\(2\)](#)

[שמשות וגוף גוף\(1\)](#)

צבע מחדש(141)

[סורגים, סולמות וגדרות\(2\)](#)

[לבנים\(2\)](#)

[לבנים מעוקלים\(9\)](#)

[לבנים עגולים וחורטים\(8\)](#)

[לבנים בשיפוע\(10\)](#)

[לבנים מיוחדות\(7\)](#)

[לבנים תקועים\(2\)](#)

[מיכלים\(1\)](#)

[דופלו, קוואטרו ופרימו\(2\)](#)

[דגלים, שלטים, פלסטיק ובד\(1\)](#)





צירים, זרועות ופטיפונים(1)

אביזרים למיני פיגורות(6)

ראשי מיני-תאנים(1)

כיסוי ראש מיני-פיגיה(4)

גוף תחתון מיני-תמונה(4)

פלג גוף עליון קטן(1)

אחר(2)

לוחות(1)

צמחים ובעלי חיים(4)

צלחות(6)

צלחות בזווית(3)

צלחות עגולות מעוקלות וכלים(13)

צלחות מיוחדות(14)

פנאומטיקה(1)

קורות טכניות(7)

מחברים טכניים(4)

לוחות טכניים(6)

מיוחד טכני(3)

אריחים(2)

אריחים עגולים ומעוקלים(4)

אריחים מיוחדים(2)

כלים(1)

תחבורה - קרקע(4)

תחבורה - ים ואוויר(1)

חלונות ודלתות(1)

שמשות וגוף גוף(1)

הדפס חדש(211)





לבנים(18)

לבנים מעוקלים(7)

לבנים עגולים וחרוטים(4)

לבנים משופעים(1)

לבנים מיוחדות(3)

לבנים תקועים(4)

מיכלים(1)

דופלו, קוואטרו ופרימו(1)

אביזרים למיני דמות(1)

ראשי מיני-תאנים(25)

כיסוי ראש מיני דמות(2)

גוף תחתון מיני-תמונה(15)

פלג גוף עליון מיני-פיגה(36)

מיני פיגורות(1)

דמויות שאינן ניתנות לבנייה (Duplo, Fabuland) וכו' (1)

לוחות(1)

צלחות(3)

צלחות עגולות מעוקלות וכלים(3)

צלחות מיוחדות(2)

מיוחד טכני(1)

אריחים(58)

אריחים עגולים ומעוקלים(19)

אריחים מיוחדים(1)

חלונות ודלתות(1)

שמשות וגוף(2)

תבניות פוטנציאליות חדשות(5)

אביזרי מיני-פיגה





מזהה רכיב 6360207 :

מזהה עיצוב 77098 :

שם TLG: BLASTER SMALL

שם: RB: אקדח נשק) Blaster Small / מלחמת הכוכבים)

שחור: TLG/BL צבע: שחור

בסטים: [ראה Rebrickable](#)

[חזרה לאינדקס](#)

כיסוי ראש מיני-פיג



מזהה רכיב 6405184 :

מזהה עיצוב 100508 :

שם TLG: MINI HELMET, NO. 396

שם RB: MINI HELMET, NO. 396

TLG/BL צבע: לבן

בסטים: [ראה Rebrickable](#)



מזהה רכיב 6407920 :

מזהה עיצוב 100653 :

שם TLG: MINI HELMET, NO. 395

שם RB: MINI HELMET, NO. 395

TLG/BL צבע: לבן

בסטים: [ראה Rebrickable](#)



מזהה רכיב 6407917 :

מזהה עיצוב 100650 :



שם TLG: MINI HELMET, NO. 392

שם RB: MINI HELMET, NO. 392

TLG/BL **צבע**: לבן

בסטים: [ראה Rebrickable](#)

[חזרה לאינדקס](#)

צלחות מיוחדות



מזהה רכיב 6448318 :

מזהה עיצוב 3768 :

שם TLG: PLATE 2X2 W. BALL

שם RB: PLATE 2X2 W. BALL

TLG/BL **צבע**: שחור

בסטים: [ראה Rebrickable](#)

[חזרה לאינדקס](#)

תבנית חדשה (53)

לבנים מעוקל



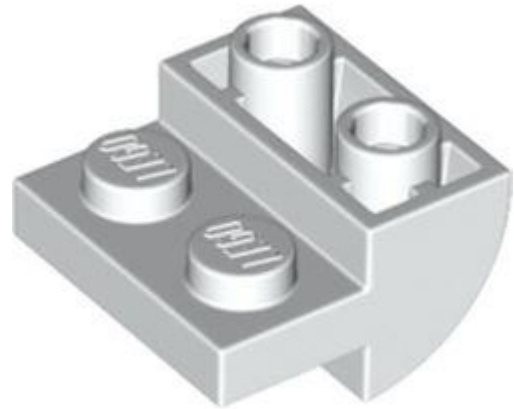

מזהה רכיב: 6400127

מזהה עיצוב: 1750

שם: TLG: BRICK 2X2X1 INV. BOW, W/ CUT OUT

שם: RB: מדרון מעוקל 2 x 2 הפוך

TLG/BL צבע: לבן

בסטים: [ראו Rebrickable](#)

[חזרה לאינדקס](#)

לבנים עגולים וחרוטים



מזהה רכיב: 6408442

מזהה עיצוב: 100667

שם: TLG: 1/4 SPHERE 1X1X1 1/3, מ. 1





שם: RB לבנים עגולה 1 1/3 x 1 x 1 כיפה רבעית עם חלק עליון מעוקל עם הדפס פנסים

צבע: TLG/BL אפור אבן בינוני/אפור כחלחל בהיר

בסטים: [ראה Rebrickable](#)



מזהה רכיב: 6408443

מזהה עיצוב: 100668

שם: TLG: 1/4 SPHERE 1X1X1 1/3, מס. 2

שם: RB לבנים עגולה 1 1/3 x 1 x 1 כיפה רבעית עם חלק עליון מעוקל עם הדפס פנסים

צבע: TLG/BL אפור אבן בינוני/אפור כחלחל בהיר

בסטים: [ראה Rebrickable](#)

[חזרה לאינדקס](#)

לבנים משופעים

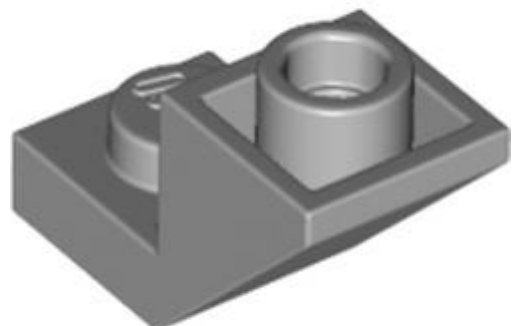



מזהה רכיב: 6407767

מזהה עיצוב: 2310

שם: TLG: ROOF TILE 1X2, הפוך, DEG. 45, עם CUT

שם: RB: שיפוע 45° x 2 x 1 הפוך עם 2/3 חיתוך

צבע: TLG/BL: אפור אבן בינוני/אפור כחלחל בהיר

[בסטים: ראה Rebrickable](#)

[חזרה לאינדקס](#)

לבנים מיוחדות



מזהה רכיב: 6400126

מזהה עיצוב: 77834

שם: TLG: 2X4X5 BRICK, W/ SPRING, NO. 1

שם: RB: Brick Special 2 x 4 x 5 עם קפיץ

צבע: TLG/BL: צהוב לבנים/שיזוף

[בסטים: ראה Rebrickable](#)



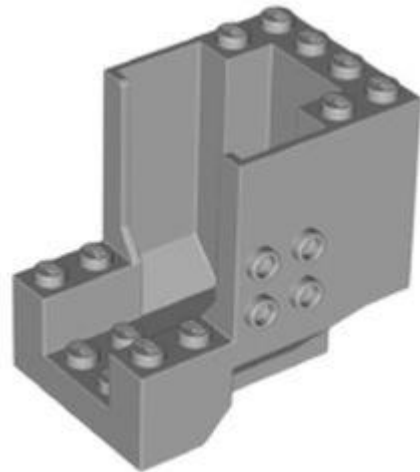

מזהה רכיב: 6405527

מזהה עיצוב: 80394

שם: COCKPIT 4+ TLG:

שם: COCKPIT 4+ RB:

צבע: TLG/BL: אפור אבן בינוני/אפור כחלחל בהיר

בסטים: [ראו Rebrickable](#)

[חזרה לאינדקס](#)

דגלים, שלטים, פלסטיק ובד

מזהה רכיב: 6400087

מזהה עיצוב: 100097

שם: SKIRT, NO. 249 TLG:





שם RB: SKIRT, NO. 249

צבע: TLG/BL ירוק כחלחל בהיר/ טורקיז כהה

בסטים: [ראה Rebrickable](#)



מזהה רכיב 6406109 :

מזהה עיצוב 100560 :

שם TLG: CAPE, NO. 63

שם RB: כף צוארון, פולדרון, מרופט

צבע: TLG/BL צהוב חול/ חום כהה

בסטים: [ראה Rebrickable](#)



מזהה רכיב 6407161 :

מזהה עיצוב 100587 :





שם TLG: CAPE, NO. 30

שם RB: שכמיית צווארון, צד ישר [בד מעומלן מסורתי]

שחור TLG/BL צבע: שחור

בסטים: [ראה Rebrickable](#)

[חזרה לאינדקס](#)

אביזרי מיני-פיגה



מזהה רכיב 6407913 :

מזהה עיצוב 100646 :

שם TLG: MINI LOTHING, W/ SNAP, NO. 3

שם RB: רפידות כתפיים עם קליפס בגב עם פסים כסף ואדום והדפס סמלים אימפריאליים.

שחור TLG/BL צבע: שחור

בסטים: [ראה Rebrickable](#)





מזהה רכיב: 6405526

מזהה עיצוב: 2012

שם: TLG: MINI LOTHING, NO. 23

שם: RB: מנגנון נשימה של צווארון מיני-פיג (Cad Bane)

צבע: TLG/BL: כסף מתכתי/כסף שטוח

בסטים: [Rebrickable](#)



מזהה רכיב: 6407694

מזהה עיצוב: 2016

שם: TLG: MINI LOTHING, W/ SNAP, NO. 1

שם: RB: Minifig Neckwear Armor עם הגנת צוואר וקליפס על הגב [רגיל]

שחור: TLG/BL: צבע





[Rebrickable](#) **בסטים**: **ראה**

[חזרה לאינדקס](#)

ראשי מיני-פיגה



מזהה רכיב 6405237 :

מזהה עיצוב 100544 :

שם, **TLG**: MINI CREATURE HEAD, מס. 149

שם, **RB**: Minifig Head Special Kaminoan

TLG/BL צבע: לבן

[Rebrickable](#) **בסטים**: **ראה**

[חזרה לאינדקס](#)

כיסוי ראש מיני-פיג





מזהה רכיב 6405523 :

מזהה עיצוב 2008 :

שם TLG: MINI WIG, NO. 372

שם RB: MINI WIG, NO. 372

צבע TLG/BL: כתום כהה

בסטים: [ראה Rebrickable](#)



מזהה רכיב 6405525 :

מזהה עיצוב 2010 :

שם TLG: MINI HAT, NO. 183

שם RB: MINI HAT, NO. 183

צבע TLG/BL: חום כהה

[Rebrickable](#) **בסטים**: ראה



מזהה רכיב: 6405548 :

מזהה עיצוב: 2123 :

שם: MINI WIG, NO. 363 TLG:

שם: MINI WIG, NO. 363 RB:

שחור: TLG/BL צבע:

[Rebrickable](#) **בסטים**: ראה



מזהה רכיב: 6396004 :

מזהה עיצוב: 26138 :

שם: MINI HELMET, NO. 100 TLG:

שם: Inquisitor RB: הקסדה האח החמישי



שחור TLG/BL צבע:

[בסטים ראה Rebrickable](#)

[חזרה לאינדקס](#)

מיני-תאנים



מזהה רכיב 6405235 :

מזהה עיצוב 100542 :

שם TLG: CREATURE, NO. 161

שם RB: Droid, Todo 360

צבע TLG/BL אפור אבן בינוני/אפור כחלחל בהיר

[בסטים ראה Rebrickable](#)



מזהה רכיב 6405238 :





מזהה עיצוב: 100545

שם, TLG: MINI CREATURE HEAD, מס. 139

שם, RB: MINI CREATURE HEAD, מס. 139

צבע: TLG/BL: כתום צהבהב להבה/ כתום בהיר בהיר

בסטים: [ראה Rebrickable](#)

[חזרה לאינדקס](#)

אחר

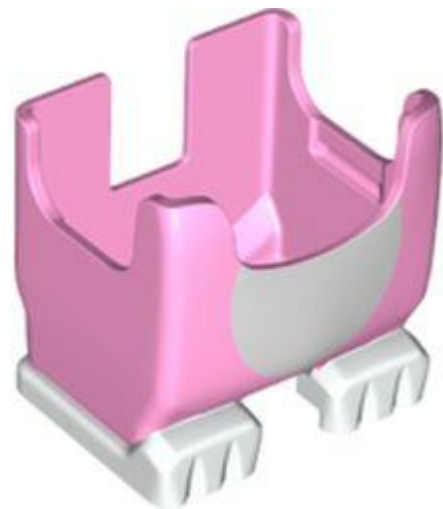

מזהה רכיב: 6404485

מזהה עיצוב: 100428

שם, TLG: יצור, עם פונקציה, חלק תחתון, מס'. 21

שם, RB: מריו רגלי רגלי כפות חתולים, עם שיניים פנימיות לחליפת חתול הנסיכה אפרסק

צבע: TLG/BL: סגול בהיר/ורוד בהיר

בסטים: [ראה Rebrickable](#)





מזהה רכיב: 6410459

מזהה עיצוב: 100446

שם: TLG: CREATURE EARS, NO. 2

שם: RB: כובע, גדול עם אוזני חתול

צבע: TLG/BL: סגול בהיר/ורוד בהיר

בסטים: [Rebrickable](#)



מזהה רכיב: 6400131

מזהה עיצוב: 1752

שם: TLG: יד ימין, עם פיר 3.2, לא. 1

שם: RB: יד, ימין (חליפת חתול פרינסס אפרסק)

צבע: TLG/BL: לבן



[Rebrickable](#) **בסטים**: ראה



מזהה רכיב: 6400132

מזהה עיצוב: 1753

שם: TLG יד שמאל, עם 13.2 SHAFT, NO.

שם: RB יד, שמאל (חליפת חתול פרינסס אפרסק)

TLG/BL צבע: לבן

[Rebrickable](#) **בסטים**: ראה

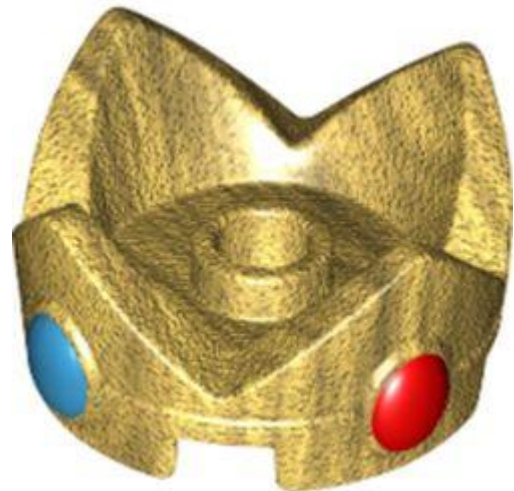

מזהה רכיב: 6405108

מזהה עיצוב: 1761

שם: TLG: CROWN, NO. 2

שם: RB: כובע/כתר, גדול, עם הדפס תכשיטי תכלת אדומים ובינוניים





צבע: TLG/BL זהב חם/זהב פנינה

בסטים: [ראה Rebrickable](#)



מזהה רכיב: 6368024

מזהה עיצוב: 81344

שם: TLG יצור עם פונקציה, חלק תחתון, מס. 17

שם: RB שמלת אפרסק של הנסיכה, עם חודים פנימיים

צבע: TLG/BL סגול בהיר/ורוד בהיר

בסטים: [ראה Rebrickable](#)

[חזרה לאינדקס](#)

צמחים ובעלי חיים



מזהה רכיב: 6400112





מזהה עיצוב 1747 :

שם TLG: PLANT, W/ 3.2 SHAFT, NO. 4

שם RB: צמח, גזע גפן עם 2 עלים

צבע: TLG/BL ירוק בהיר

בסטים: [ראה Rebrickable](#)

[חזרה לאינדקס](#)

צלחות מיוחדות



מזהה רכיב 6400110 :

מזהה עיצוב 1745 :

שם TLG: PLATE 1X2, 1/2 CIRCLE, עם 1 כפתור

שם RB: צלחת עגולה 1 x 2 חצי עיגול עם חתך (גשר)

צבע: TLG/BL אדום/אדום בהיר

בסטים: [ראה Rebrickable](#)

[חזרה לאינדקס](#)

Power Functions, Mindstorms וחשמל





מזהה רכיב: 6365768 :

מזהה עיצוב: 80731 :

שם: TLG: CREATURE, W/ FUNCTION, NO. 3

שם: RB: רכזת Princess Peach, עם 4 חתיכים עליונים ומסכי LCD לעיניים ולחזה

צבע: TLG/BL: סגול בהיר/ורוד בהיר

בסטים: [Rebrickable](#)



מזהה רכיב: 6375902 :

מזהה עיצוב: 85825 :

שם: TLG: BATTERY BOX, NO. 1

שם: Hub, RB: מופעל עם 2 יציאות) ללא - (Bluetooth פתח בורג

צבע: TLG/BL: אפור אבן בינוני/אפור כחלחל בהיר





[Rebrickable](#) **בסטים**: [ראה](#)

[חזרה לאינדקס](#)

תומכים, קורות ומנופים



מזהה רכיב 6400117 :

מזהה עיצוב 1749 :

שם, TLG: BRICK 2X4X13 עם 4.85 חורים

שם: RB תמיכה בחצי סיבוב 132 x 4

צבע: TLG/BL שקוף/טרנס-צלול

[Rebrickable](#) **בסטים**: [ראה](#)

[חזרה לאינדקס](#)

קורות טכניות מיוחדות





מזהה רכיב: 6362556

מזהה עיצוב: 80273

שם: TLG: קרן מדחף, 5 להבים, עם חתך

שם: RB: Technic Propeller 5 Blade 9 Stud קוטר עם חור מרובע

צבע: TLG/BL: אפור אבן בינוני/אפור כחלחל בהיר

בסטים: [ראה Rebrickable](#)

[חזרה לאינדקס](#)

ציוד טכני



מזהה רכיב: 6391159

מזהה עיצוב: 81346

שם: TLG: GEAR WHEEL Z20 עם 4.85 חור



שם Technic Gear 20 Tooth **RB:** עם מצמד משני הצדדים

צבע: TLG/BL ירוק כהה/ירוק

בסטים: [ראה Rebrickable](#)

[חזרה לאינדקס](#)

טכני מיוחד

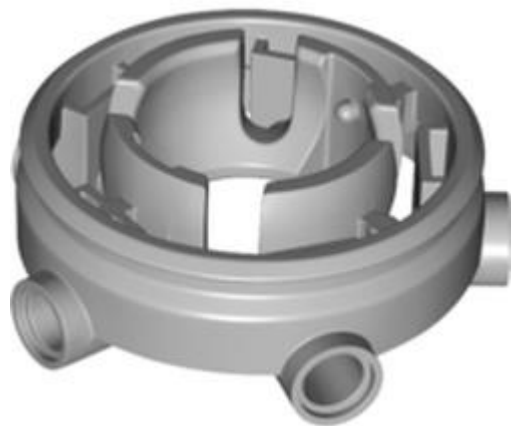

מזהה רכיב 6399646 :

מזהה עיצוב 1936 :

שם TLG: PLATE SWASH UPPER, NO. 1

שם **RB:** טכניקת פטיפון 5 על 5 עליון עם 5 חורים פינים

צבע: TLG/BL אפור אבן בינוני/אפור כחלחל בהיר

בסטים: [ראה Rebrickable](#)





מזהה רכיב: 6411325

מזהה עיצוב: 1937

שם: TLG: LOWER SWASH PLATE, NO. 1

שם: RB: טכני פטיפון 5 x 5 בסיס עם 4 חורי פינים

שחור: TLG/BL צבע

[Rebrickable](#): ראה בסטים

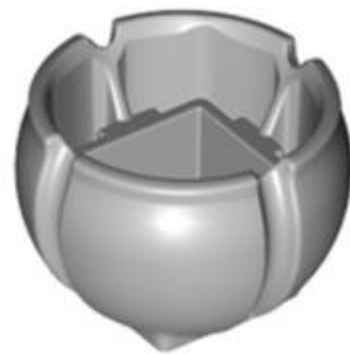

מזהה רכיב: 6399648

מזהה עיצוב: 1938

שם: TLG: SWASH PLATE BALL, NO. 1

שם: RB: מפרק כדור טכני עם חור מרובע

צבע: TLG/BL אפור אבן בינוני/אפור כחלחל בהיר

[Rebrickable](#): ראה בסטים





מזהה רכיב: 6413529

מזהה עיצוב: 88738

שם: TLG חלק עליון לפטיפון Z60, מס. 2

שם: Technic RB: פטיפון גדול סוג 4 חלק עליון (60 שיניים)

שחור: TLG/BL צבע

בסטים: [ראה Rebrickable](#)

[חזרה לאינדקס](#)

אריחים

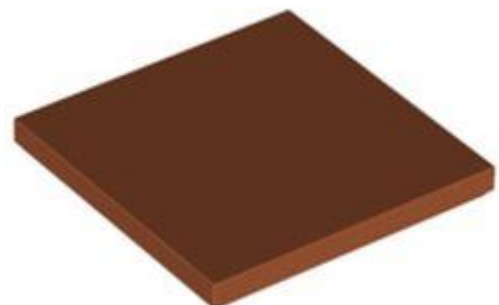

מזהה רכיב: 6408240

מזהה עיצוב: 1751

שם: TLG: TILE 4X4





שם RB: אריח 44 x

צבע TLG/BL: כתום כהה

בסטים: [ראה Rebrickable](#)



מזהה רכיב: 6382155

מזהה עיצוב: 94892

שם TLG: TILE 4X4, NO. 1

שם RB: אריח 4 על 4 עם קורל/לבנדר בינוני/שמש צהובה, רקע כחול כהה בהדפס משושה

צבע TLG/BL: לבן

בסטים: [ראה Rebrickable](#)

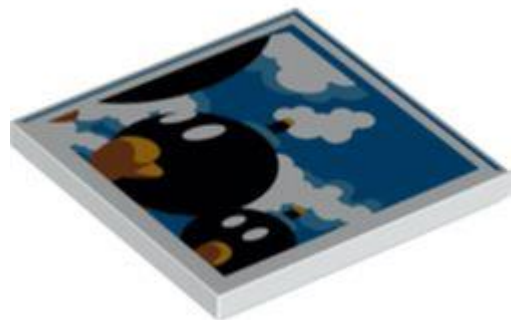

מזהה רכיב: 6382133

מזהה עיצוב: 94289





שם: TLG: TILE 4X4, NO. 2

שם: RB: אריח 4 על 4 עם הדפס בוב-אומבס

צבע: TLG/BL לבן

בסטים: [ראה Rebrickable](#)

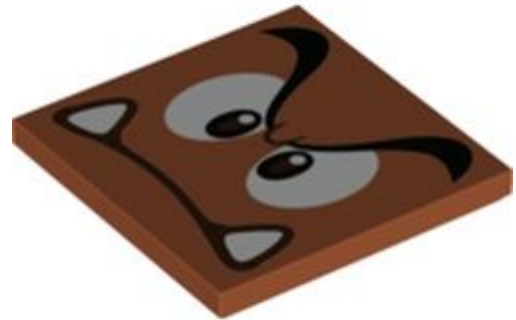

מזהה רכיב: 6404666 :

מזהה עיצוב: 100437 :

שם: TLG: TILE 4X4, NO. 3

שם: RB: אריח 4 על 4 עם הדפס Goomba Face

צבע: TLG/BL כתום כהה

בסטים: [ראה Rebrickable](#)

[חזרה לאינדקס](#)

אריחים עגולים ומעוקלים





מזהה רכיב: 6400114

מזהה עיצוב: 1748

שם: TLG: TILE 1X2, W/ 1/2 CIRCLE

שם: RB: אריח עגול 1 x 2 חצי עיגול

TLG/BL צבע: לבן

[Rebrickable](#): בסטים



מזהה רכיב: 6408047

מזהה עיצוב: 1748

שם: TLG: TILE 1X2, W/ 1/2 CIRCLE

שם: RB: אריח עגול 1 x 2 חצי עיגול

TLG/BL צהוב לבנים/שיזוף צבע





[Rebrickable](#) **בסטים**: [ראה](#)



מזהה רכיב: 6408629

מזהה עיצוב: 1748

שם: TLG: TILE 1X2, W/ 1/2 CIRCLE

שם: RB: אריח עגול 1 x 2 חצי עיגול

צבע: TLG/BL: אפור אבן בינוני/אפור כחלחל בהיר

[Rebrickable](#) **בסטים**: [ראה](#)

[חזרה לאינדקס](#)

תחבורה - קרקע



מזהה רכיב: 6369942

מזהה עיצוב: 80567





שם: TLG: MUDGUARD 4X10, NO. 1

שם: RB: קשת גלגלים, מגן בוץ 104 x

צבע: TLG/BL: שחור

בסטים: [ראה Rebrickable](#)

[חזרה לאינדקס](#)

צינורות וצינורות



מזהה רכיב: 6390586 :

מזהה עיצוב: 1660 :

שם: TLG: PNEUMATIC TUBE 72 MM

שם: RB: צינור, פניאומטי 4 מ"מ / 7.2cm / 9L D.

צבע: TLG/BL: אפור אבן בינוני/אפור כחלחל בהיר

בסטים: [ראה Rebrickable](#)





מזהה רכיב: 6390587

מזהה עיצוב: 1661

שם: TLG: PNEUMATIC TUBE 144 MM

שם: RB: צינור, פניאומטי 4 מ"מ / 144 D. 18L מ"מ

צבע: TLG/BL: אפור אבן בינוני/אפור כחלחל בהיר

בסטים: [Rebrickable](#)



מזהה רכיב: 6390588

מזהה עיצוב: 1662

שם: TLG: PNEUMATIC TUBE 192 MM

שם: RB: צינור, פניאומטי 4 מ"מ / 19.2cm D. 24L

צבע: TLG/BL: אפור אבן בינוני/אפור כחלחל בהיר





[Rebrickable](#) **בסטים: ראה**



מזהה רכיב 6390590 :

מזהה עיצוב 1664 :

שם TLG: PNEUMATIC TUBE 232 MM

שם RB: צינור, פניאומטי 4 מ"מ D. 29

שחור TLG/BL **צבע:**

[Rebrickable](#) **בסטים: ראה**



מזהה רכיב 6390591 :

מזהה עיצוב 1665 :

שם TLG: PNEUMATIC TUBE 296 MM

שם RB: צינור, פניאומטי 4 מ"מ D. 37L / 29.6cm





שחור TLG/BL צבע:

[Rebrickable](#) בסטים: ראה



מזהה רכיב 6397626 :

מזהה עיצוב 1915 :

שם TLG: PNEUMATIC TUBE 600 MM

שם RB: צינור, פניאומטי 4 מ"מ / 600 D. 75L מ"מ

שחור TLG/BL צבע:

[Rebrickable](#) בסטים: ראה

[חזרה לאינדקס](#)

גלגלים וצמיגים



מזהה רכיב 6409541 :





מזהה עיצוב: 100729

שם, TLG: HUBCAP, DIA. 14.8, לא. 2

שם, RB: HUBCAP, DIA. 14.8, לא. 2

צבע: TLG/BL: תוף כסף מגניב לכה/כסף מתכתי

[בסטים: ראה Rebrickable](#)



מזהה רכיב: 6384305

מזהה עיצוב: 98821

שם, TLG: RIM NARROW Ø 30/14 W/ CROSS, NO. 1

שם, RB: גלגל 30.4 x 14 ללא חרירים

צבע: TLG/BL: תוף כסף מגניב לכה/כסף מתכתי

[בסטים: ראה Rebrickable](#)

[חזרה לאינדקס](#)

שמשות וגוף גוף



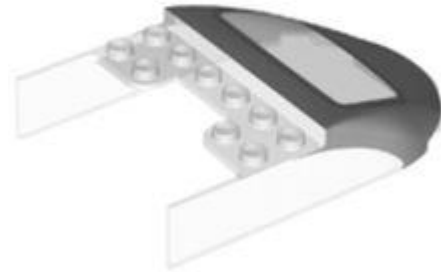

מזהה רכיב: 6408444

מזהה עיצוב: 100669

שם: TLG: WINDSCREEN 6X9X1 2/3, NO. 3

שם: RB: שמשה קדמית 6 x 1 2/3 x 9 עם הדפס מסגרת אפור כחלחל בהיר

צבע: TLG/BL: שקוף/טרנס-צלול

בסטים: [ראה Rebrickable](#)

[חזרה לאינדקס](#)

צבע מחדש (141)

סורגים, סולמות וגדרות



מזהה רכיב: 6405702

מזהה עיצוב: 44873



שם: HOLDER Ø3.2 W/TUBE Ø3.2 חור TLG:

שם: RB: מחזיק בר עם קליפ

צבע: TLG/BL: ירוק בהיר

בסטים: [ראה Rebrickable](#)



מזהה רכיב: 6399645 :

מזהה עיצוב: 78258 :

שם: SHAFT 2M DIA. 3.2 W/ STOP TLG:

שם: RB: בר 2 עם עצירה במרכז

צבע: TLG/BL: אדום/אדום בהיר

בסטים: [ראה Rebrickable](#)

[חזרה לאינדקס](#)

לבנים



מזהה רכיב: 6403265

מזהה עיצוב: 3245

שם: BRICK 1X2X2 TLG:

שם: RB: לבנה 1 x 2 x 2 עם מחזיק חתך פנימי

צבע: TLG/BL: סגול בהיר/ורוד בהיר

בסטים: [Rebrickable](#)

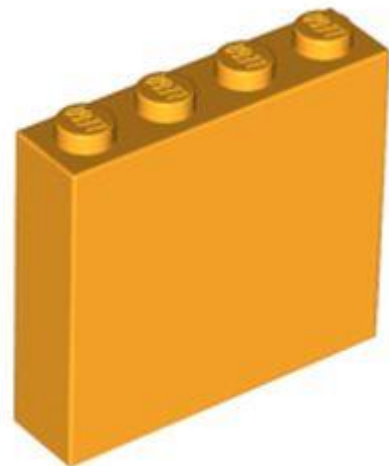

מזהה רכיב: 6393940

מזהה עיצוב: 49311

שם: BRICK 1X4X3 TLG:

שם: RB: לבנה 31 x 4

צבע: TLG/BL: כתום צהבהב להבה/ כתום בהיר בהיר





[Rebrickable](#) **בסטים**: [ראה](#)

[חזרה לאינדקס](#)

לבנים מעוקל

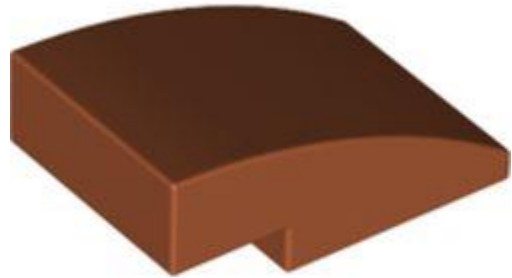

מזהה רכיב 6404662 :

מזהה עיצוב 24309 :

שם: TLG: BRICK, W/ HALF BOW 2X3, W/ CUT

שם: RB: מדרון מעוקל 3 x 2 ללא חתיכים

צבע: TLG/BL: כתום כהה

[Rebrickable](#) **בסטים**: [ראה](#)

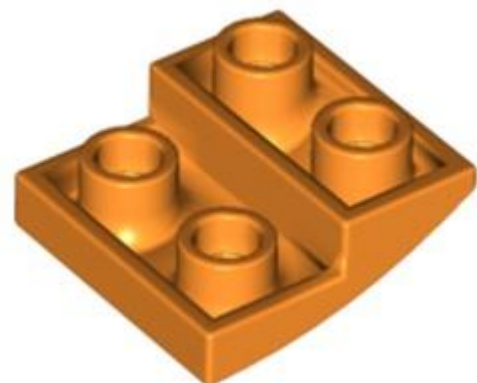

מזהה רכיב 6403875 :

מזהה עיצוב 32803 :



שם: **TLG: BRICK 2X2X2/3** קשת הפוכה

שם: **RB: מדרון מעוקל 2 x 2** הפוך

צבע: **TLG/BL: כתום בהיר/כתום**

בסטים: [ראה Rebrickable](#)



מזהה רכיב: **6404661**

מזהה עיצוב: **37352**

שם: **TLG: BRICK 1X2** מבחוץ לחצי קשת

שם: **RB: בריק מעוקל 1 x 1 x 2** ללא חתיכים

צבע: **TLG/BL: כתום כהה**

בסטים: [ראה Rebrickable](#)



מזהה רכיב: **6411397**



מזהה עיצוב: 32807

שם: TLG: BRICK 1X1X1 1/3, W/ ARCH

שם: RB: בריק מעוקל 1 1/3 x 2 x עם חלק עליון מעוקל

צבע: TLG/BL: ירוק בהיר

בסטים: [ראו Rebrickable](#)

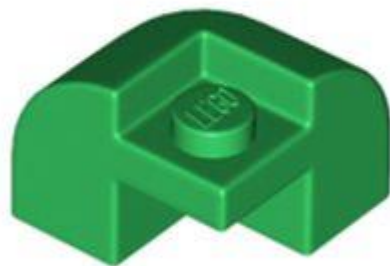

מזהה רכיב: 6397231

מזהה עיצוב: 67810

שם: TLG: BRICK W/ BOW 2X2X1 1/3

שם: RB: בריק מעוקל 2 1/3 x 2 x עם חלק עליון מעוקל - פינה

צבע: TLG/BL: ירוק כהה/ירוק

בסטים: [ראו Rebrickable](#)





מזהה רכיב: 6383615

מזהה עיצוב: 67810

שם: TLG: BRICK W/ BOW 2X2X1 1/3

שם: RB: בריק מעוקל 2 x 1 1/3 x עם חלק עליון מעוקל - פינה

צבע: TLG/BL: ירוק בהיר

בסטים: [ראה Rebrickable](#)

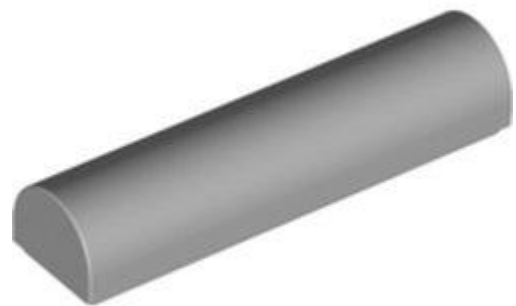

מזהה רכיב: 6402876

מזהה עיצוב: 79756

שם: TLG: PLATE 1X4X2/3, קשת חיצונית

שם: RB: בריק מעוקל 1 x 2/3 x 4 x חלק עליון כפול מעוקל, ללא חתיכים

צבע: TLG/BL: אפור אבן בינוני/אפור כחלחל בהיר

בסטים: [ראה Rebrickable](#)





מזהה רכיב 6407402 :

מזהה עיצוב 80177 :

שם, TLG: BRICK 2X3, קשת חיצונית, שמאל

שם: RB: מדרון מעוקל 3 x 2 עם חריץ חריץ שמאלה

TLG/BL צבע: לבן

[Rebrickable](#): בסטים



מזהה רכיב 6407399 :

מזהה עיצוב 80178 :

שם, TLG: BRICK 2X3, קשת חיצונית, מימין

שם: RB: מדרון מעוקל 3 x 2 עם חריץ ימין

TLG/BL צבע: לבן



[Rebrickable](#) **בסטים: ראה**

[חזרה לאינדקס](#)

לבנים עגולים וחרוטים



מזהה רכיב: 6400111

מזהה עיצוב: 1746

שם: TLG: ROOF 4X8X6

שם: RB: גג מגדל 4 x 6 x 8 בצורת חצי קונוס עם רעפי גג

צבע: TLG/BL: אדום/אדום בהיר

[Rebrickable](#) **בסטים: ראה**



מזהה רכיב: 6399754

מזהה עיצוב: 35155





שם TLG: WALL ELEMENT CONE 3X6X6

שם RB: חצי קונוס 6) x 3 x 6 פרבולואיד אליפטי)

צבע: TLG/BL לבן

בסטים: [ראו Rebrickable](#)

No Image Available

מזהה רכיב: 6327451 :

שם RB: לבנים עגול 2 x 2 כדור עם חתך [רגיל]

צבע: TLG/BL ירוק צהבהב בהיר/ ליים

בסטים: [ראו Rebrickable](#)



מזהה רכיב: 6411301 :

מזהה עיצוב: 100788 :

שם TLG: MINI HAT, NO. 182





שם RB: קונוס 1 $2/3 \times 1/2 \times 1$

צבע: TLG/BL: תוף כסף מגניב לכה/כסף מתכתי

בסטים: [ראה Rebrickable](#)



מזהה רכיב: 6404644

מזהה עיצוב: 49309

שם, TLG: CONE 2X2X2 הפוך

שם RB: קונוס $2 \times 2 \times 2$ הפוך

צבע: TLG/BL: ירוק צהבהב בהיר/ ליים

בסטים: [ראה Rebrickable](#)



מזהה רכיב: 6410688

מזהה עיצוב: 68325





שם: TLG: DESIGN BRICK, 4X4X1, NO. 1

שם: RB: בריק עגול 4 x 4 עם מרכז שקוע

TLG/BL צבע: לבן

בסטים: [ראה Rebrickable](#)



מזהה רכיב: 6407336

מזהה עיצוב: 76795

שם: TLG: 1/4 CONE 5X5 עם CUTOUT

שם: RB: פינה עגולה לבנים 5 x 5 עם חתכים תחתונים [עליון שטוח ללא חתיכים] [1/4 קשת]

TLG/BL צבע: אדום/אדום בהיר

בסטים: [ראה Rebrickable](#)

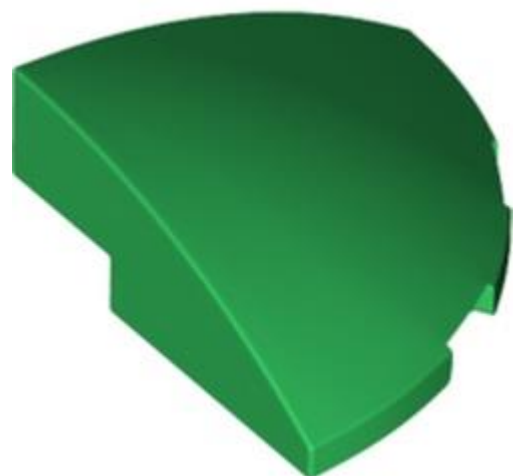

מזהה רכיב: 6401286





מזהה עיצוב 76797 :

שם TLG: 1/4 SPHERE 3X3X1

שם RB: פינה עגולה לבנים, עיגול 3 x 1 x 3 x רבע עיגול

צבע: TLG/BL: ירוק כהה/ירוק

בסטים: [ראה Rebrickable](#)

[חזרה לאינדקס](#)

לבנים משופעים



מזהה רכיב 6405699 :

מזהה עיצוב 35344 :

שם TLG: PYRAMID RIDGED TILE 1X1X2/3

שם RB: שיפוע 45° 1 x 2/3 x 1 x קמור מרובע

צבע: TLG/BL: צהוב חול/ חום כהה

בסטים: [ראה Rebrickable](#)





מזהה רכיב: 6385969 :

מזהה עיצוב: 2449 :

שם: TLG: ROOF TILE 1X2X3/74° INV.

שם: RB: שיפוע הפוך 75° x 1 x 32

צבע: TLG/BL: כתום כהה

בסטים: [ראו Rebrickable](#)

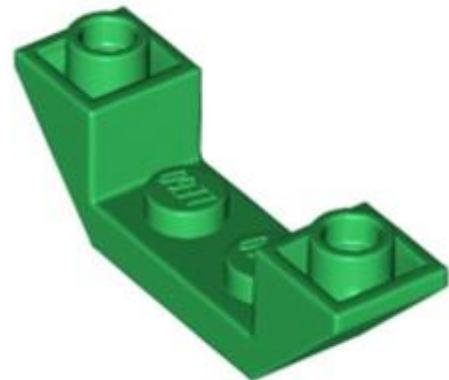

מזהה רכיב: 6399782 :

מזהה עיצוב: 32802 :

שם: TLG: ROOF TILE 1X4, INV., DEG. 45, עם CUTOUT

שם: RB: שיפוע הפוך 45° x 1 x 4 כפול עם 1 x 2 גזרה

צבע: TLG/BL: ירוק כהה/ירוק



[Rebrickable](#) **בסטים:** [ראה](#)

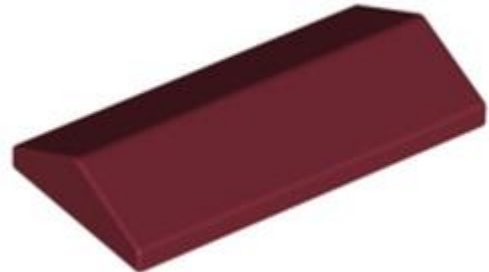

מזהה רכיב: 6407991

מזהה עיצוב: 3299

שם: TLG: RIDGED TILE 2X4/25°

שם: RB: שיפוע 33° 2 4 x כפול

צבע: TLG/BL: אדום כהה

[Rebrickable](#) **בסטים:** [ראה](#)

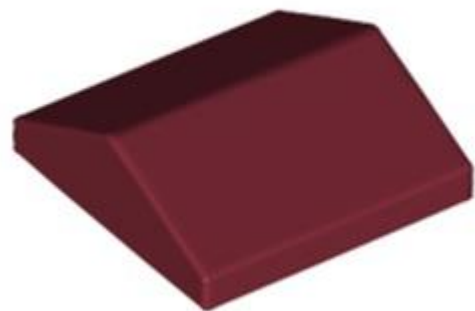

מזהה רכיב: 6407992

מזהה עיצוב: 3300

שם: TLG: RIDGED TILE 2X2/25°

שם: RB: שיפוע 33° 2 2 x כפול





צבע: TLG/BL אדום כהה

בסטים: [ראה Rebrickable](#)



מזהה רכיב: 6401014

מזהה עיצוב: 35464

שם: TLG: ROOF TILE 1X1, DEG. 45, ללא ידיות

שם: RB: שיפוע כפול 45° x 11

צבע: TLG/BL נוגט בינוני

בסטים: [ראה Rebrickable](#)

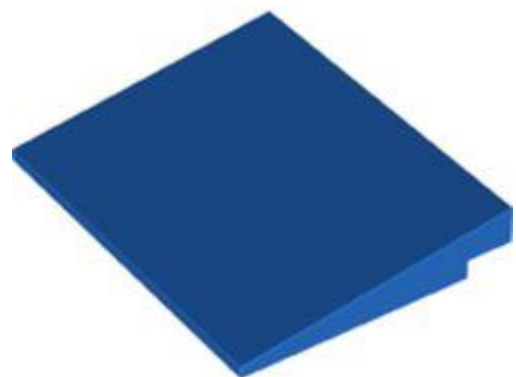

מזהה רכיב: 6337084

מזהה עיצוב: 4515

שם: TLG: RAMP 6X8





שם: RB שיפוע 10° x 86

צבע: TLG/BL כחול בהיר/כחול

בסטים: [ראה Rebrickable](#)



מזהה רכיב: 6409756

מזהה עיצוב: 61409

שם: TLG: ROOF TILE W. LATTICE $1 \times 2 \times 2/3$

שם: RB שיפוע 18° $2 \times 2/3 \times 1$ x עם 4 חריצים

צבע: TLG/BL אדום כהה

בסטים: [ראה Rebrickable](#)

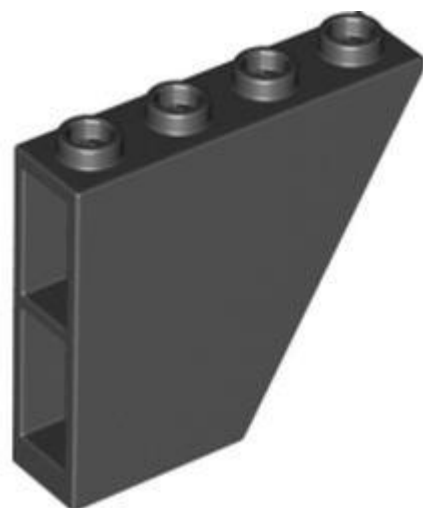

מזהה רכיב: 6385619

מזהה עיצוב: 67440





שם: TLG: ROOF TILE 1X4X3, INV., DEG. 60

שם: RB: שיפוע הפוך 60° x 4 x 31

צבע: TLG/BL: שחור

בסטים: [ראה Rebrickable](#)



מזהה רכיב: 6134275

מזהה עיצוב: 98560

שם: TLG: ROOF TILE 2X2X3/ 73 GR.

שם: RB: שיפוע 75° [2 x 3 x חתיכים מוצקים]

צבע: TLG/BL: ירוק חול

בסטים: [ראה Rebrickable](#)

[חזרה לאינדקס](#)

לבנים מיוחדות



מזהה רכיב: 6405002

מזהה עיצוב: 11211

שם: BRICK 1X2 W. 2 כפתורים TLG:

שם: RB: לבנים מיוחדות 1 x 2 עם 2 חתיכים בצד אחד

צבע: TLG/BL: כחול חול

בסטים: [Rebrickable](#)

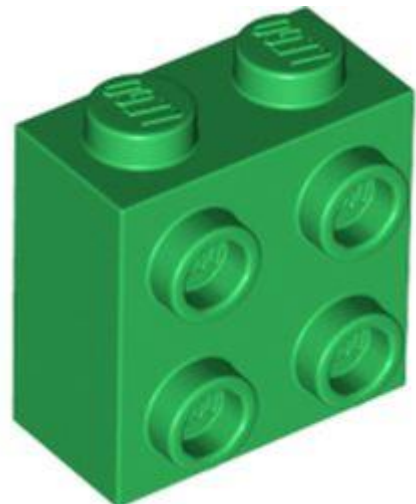

מזהה רכיב: 6399780

מזהה עיצוב: 22885

שם: BRICK 1X2X1 2/3 W/4 כפתורים TLG:

שם: RB: Brick Special 1 x 2 x 1 2/3 עם ארבעה חתיכים בצד אחד

צבע: TLG/BL: ירוק כהה/ירוק



[Rebrickable](#) **בסטים:** [ראה](#)



מזהה רכיב: 6267415

מזהה עיצוב: 28917

שם: TLG: BRICK 1X1 W. HANDLE

שם: RB: Brick Special 1 x 1 עם ידית

צבע: TLG/BL: אדום כהה

[Rebrickable](#) **בסטים:** [ראה](#)



מזהה רכיב: 6408050

מזהה עיצוב: 4733

שם: TLG: BRICK 1X1 W. 4 כפתורים

שם: RB: לבנים מיוחדות 1 x 1 חתיכים על 4 צדדים





צבע: TLG/BL סגול בהיר/ורוד כהה

[בסטים: ראה Rebrickable](#)

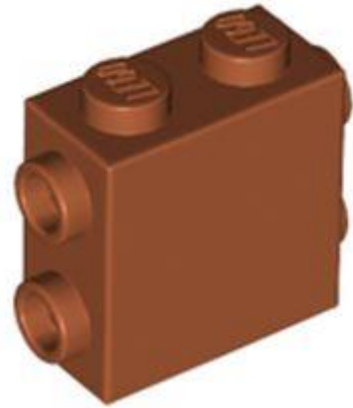

מזהה רכיב: 6398380 :

מזהה עיצוב: 67329 :

שם, BRICK 1X2X1 2/3 TLG: עם 8 כפתורים

שם: RB: לבנים מיוחדות 1 2/3 x 2 x עם 8 חתיכים על 3 צדדים

צבע: TLG/BL כתום כהה

[בסטים: ראה Rebrickable](#)



מזהה רכיב: 6402033 :

מזהה עיצוב: 86876 :

שם: BRICK 1X2 W/ 1 KNOB TLG:





שם: RB לבנים מיוחדות 1 x 2 עם חד אחד מרכזי בצד אחד

צבע: TLG/BL לילך בינוני/סגול כהה

בסטים: [ראה Rebrickable](#)

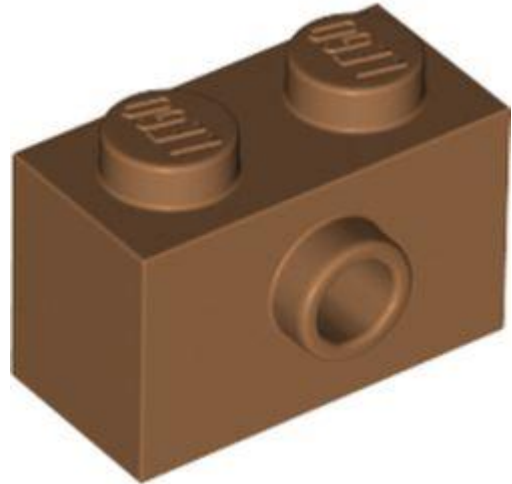

מזהה רכיב: 6401015

מזהה עיצוב: 86876

שם: TLG: BRICK 1X2 W/ 1 KNOB

שם: RB לבנים מיוחדות 1 x 2 עם חד אחד מרכזי בצד אחד

צבע: TLG/BL נוגט בינוני

בסטים: [ראה Rebrickable](#)

[חזרה לאינדקס](#)

לבנים תקועים

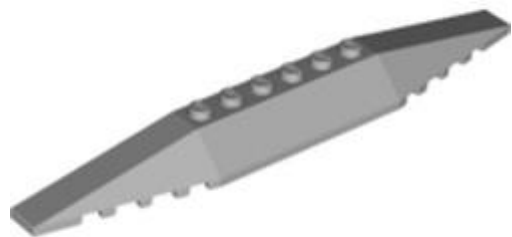



מזהה רכיב: 6410146

מזהה עיצוב: 30382

שם: TLG: ROOF TILE 2X16X1, 11°

שם: RB: טריז משופע 2 x 16 משולש

צבע: TLG/BL: אפור אבן בינוני/אפור כחלחל בהיר

בסטים: [ראה Rebrickable](#)

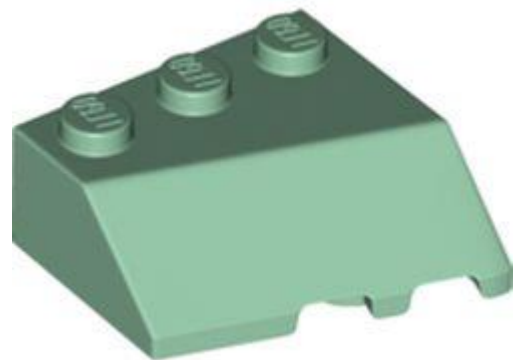

מזהה רכיב: 6401019

מזהה עיצוב: 42862

שם: TLG: רעף גג שמאלי 45/18/453 DEG. X3

שם: RB: טריז משופע 45° 3 x 3 שמאלה

צבע: TLG/BL: ירוק חול

בסטים: [ראה Rebrickable](#)

[חזרה לאינדקס](#)

מיכלים



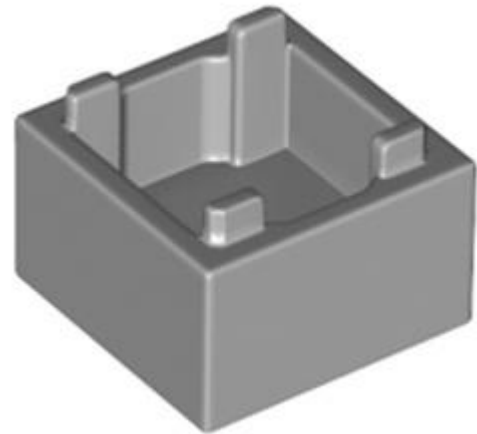

מזהה רכיב: 6435835

מזהה עיצוב: 2821

שם: TLG: BOX 2X2, Bottom, NO. 1

שם: RB: BOX 2X2, Bottom, NO. 1

צבע: TLG/BL: אפור אבן בינוני/אפור כחלחל בהיר

בסטים: [ראה Rebrickable](#)

[חזרה לאינדקס](#)

דופלו, קוואטרו ופרימו

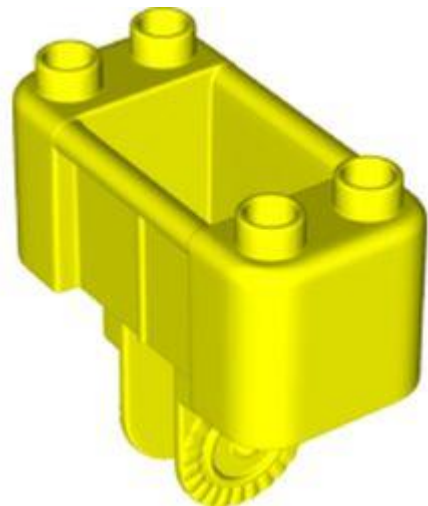

מזהה רכיב: 6375441

מזהה עיצוב: 19451

שם: TLG: סל לסולם אש



שם: RB סל מנוף דופלו עם טבעת נעילה

צבע: TLG/BL צהוב תוסס

בסטים: [ראה Rebrickable](#)



מזהה רכיב: 6375443

מזהה עיצוב: 25081

שם: TLG מכלול נגרר משאית

שם: RB דופלו טריילר שטוח 4 על 8 עם 4 גלגלים צהובים

צבע: TLG/BL לבן

בסטים: [ראה Rebrickable](#)

[חזרה לאינדקס](#)

דגלים, שלטים, פלסטיק ובד





מזהה רכיב: 6406515

מזהה עיצוב: 37046

שם: TLG: CAPE, 1 HOLE, NO. 5

שם: RB: שכמיית צווארון, תחתית ישרה, חור עליון אחד [בד ספוגי מתמתח]

צבע: TLG/BL: ירוק חול

בסטים: [ראה Rebrickable](#)

[חזרה לאינדקס](#)

צירים, זרועות ופטיפונים



מזהה רכיב: 6410147

מזהה עיצוב: 18910

שם: TLG: WALL W. BOW 3X4X3 W3.2 SCHAFT

שם: RB: לוח ציר 3 x 3 x 4 מעוקל

צבע: TLG/BL: חום אדמדם

בסטים: [ראה Rebrickable](#)

[חזרה לאינדקס](#)

אביזרי מיני-פיגה





מזהה רכיב: 6401957

מזהה עיצוב: 32981

שם: ICE LOLLY TLG:

שם: RB: ארטיק אוכל / סוכריה על מקל

צבע: TLG/BL: אפור אבן בינוני/אפור כחלחל בהיר

בסטים: [ראה Rebrickable](#)



מזהה רכיב: 6401960

מזהה עיצוב: 39802

שם: AXE, NO. 2 TLG:

שם: RB: גרזן נשק

צבע: TLG/BL: כסף מתכתי/כסף שטוח





[Rebrickable](#) **בסטים:** [ראה](#)



מזהה רכיב: 6408044 :

מזהה עיצוב: 28618 :

שם: DRAGON'S FIRE **TLG:**

שם: RB: גל/להבה מעוגלת עם שפת בסיס

צבע: TLG/BL: סגול בהיר כחלחל שקוף/טרנס-סגול

[Rebrickable](#) **בסטים:** [ראה](#)



מזהה רכיב: 6410498 :

מזהה עיצוב: 61976 :

שם: SHOULDER BAG **TLG:**

שם: RB: תיק/פאוץ' שליח עם רצועה ארוכה





צבע: TLG/BL זהב חם/זהב פנינה

בסטים: [ראה Rebrickable](#)

No Image
Available

מזהה רכיב: 6409457 :

שם: RB: ערכת אביזרי קומנדו Minifig

צבע: TLG/BL כתום בהיר/כתום

בסטים: [ראה Rebrickable](#)



מזהה רכיב: 6404610 :

מזהה עיצוב: 75216 :

שם: TLG: WHIP LONG, STICK DIA.3.2

שם: RB: שוט ציוד - כפוף

צבע: TLG/BL זהב חם/זהב פנינה





[Rebrickable](#) **בסטים**: [ראה](#)

[חזרה לאינדקס](#)

ראשי מיני-פיגה

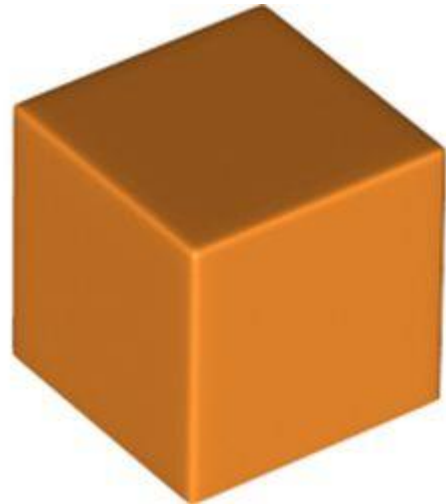

מזהה רכיב 6138167 :

מזהה עיצוב 25194 :

שם: TLG ראש איור מס' 1

שם: RB: Minifig Head Special, Cube [Plain]

צבע: TLG/BL כתום בהיר/כתום

[Rebrickable](#) **בסטים**: [ראה](#)

[חזרה לאינדקס](#)

כיסוי ראש מיני-פיג



מזהה רכיב: 6408207 :

מזהה עיצוב: 36762 :

שם: TLG: MINI WIG, NO. 204

שם: RB: שיער סתור, קצר

צבע: TLG/BL: צהוב לבנים/שיזוף

בסטים: [Rebrickable](#)



מזהה רכיב: 6390833 :

מזהה עיצוב: 50665 :

שם: TLG: MINI HELMET, NO. 243

שם: RB: Helmet Classic, New Mould 2019

צבע: TLG/BL: אדום/אדום בהיר



[Rebrickable](#) **בסטים**: **ראה**



מזהה רכיב: 6275486 :

מזהה עיצוב: 59276 :

שם: TLG: MINI HAT, NO. 110

שם: RB: הוד ארוך, זוויתי

צבע: TLG/BL: חום אדמדם

[Rebrickable](#) **בסטים**: **ראה**



מזהה רכיב: 6317230 :

מזהה עיצוב: 67037 :

שם: TLG: MINI HELMET, NO. 288

שם: RB: Minifig Helmet, Viking [רגיל]





צבע: TLG/BL טיטניום מתכתי/ אפור כהה פנינה

[בסטים: ראה Rebrickable](#)

[חזרה לאינדקס](#)

פלטג גוף תחתון מיני-פיג



מזהה רכיב: 6402076

מזהה עיצוב: 66858

שם: TLG: FEET, 2X2X2/3, NO. 1

שם: RB: רגליות, 2 x 2/3 x 2 עם 4 חתיכים למעלה

צבע: TLG/BL כחול בהיר/כחול

[בסטים: ראה Rebrickable](#)



מזהה רכיב: 6402078





מזהה עיצוב: 66858

שם: TLG: FEET, 2X2X2/3, NO. 1

שם: RB: רגליות, 2 x 2/3 x 2 עם 4 חתיכים למעלה

צבע: TLG/BL

בסטים: [ראה Rebrickable](#)



מזהה רכיב: 6403451

מזהה עיצוב: 66859

שם: TLG: FEET, 2X3X2/3, NO. 1

שם: RB: רגליות, 2 x 2/3 x 3 עם 6 חתיכים למעלה

צבע: TLG/BL: כתום בהיר/כתום

בסטים: [ראה Rebrickable](#)





מזהה רכיב: 6402032

מזהה עיצוב: 66859

שם: TLG: FEET, 2X3X2/3, NO. 1

שם: RB: רגליות, 2 2/3 x 3 x עם 6 חתיכים למעלה

צבע: TLG/BL: חום אדמדם

בסטים: [ראה Rebrickable](#)

[חזרה לאינדקס](#)

פלט גוף עליון מיני-פיג



מזהה רכיב: 6402034

מזהה עיצוב: 66788

שם: TLG: ARM, NO. 5

שם: RB: זרוע, ארוכה, עם סיכה טכנית

צבע: TLG/BL: אדום/אדום בהיר

בסטים: [ראה Rebrickable](#)

[חזרה לאינדקס](#)

אחר



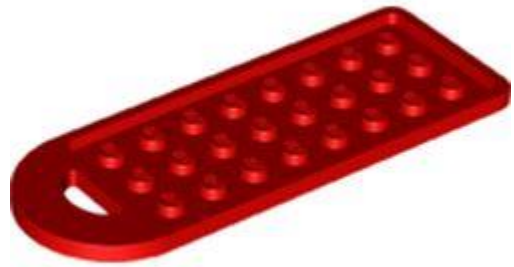

מזהה רכיב: 6393931

מזהה עיצוב: 79996

שם: TLG: BAGGAGE TAG, 3X8

שם: RB: תג תיק עם 3 על 8 חתיכים

צבע: TLG/BL: אדום/אדום בהיר

בסטים: [ראו Rebrickable](#)



מזהה רכיב: 6393933

מזהה עיצוב: 80390

שם: TLG: BAGGAGE TAG 3X6

שם: RB: תג תיק עם 3 על 6 חתיכים

צבע: TLG/BL: לבן





[Rebrickable](#) **בסטים:** [ראה](#)

[חזרה לאינדקס](#)

פאנלים

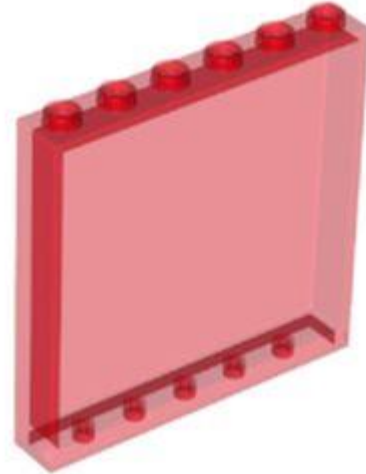

מזהה רכיב: 6408297

מזהה עיצוב: 35286

שם: WALL ELEMENT 1X6X5 **TLG:**

שם: RB פאנל 51 x 6 x

צבע: TLG/BL אדום שקוף/טרנס-אדום

[Rebrickable](#) **בסטים:** [ראה](#)

[חזרה לאינדקס](#)

צמחים ובעלי חיים



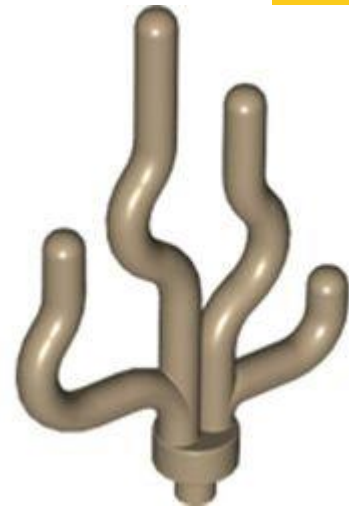

מזהה רכיב: 6401022

מזהה עיצוב: 30093

שם TLG: SEE GRASS

שם RB: צמח, דשא ים

צבע TLG/BL: צהוב חול/ חום כהה

בסטים: [Rebrickable](#)



מזהה רכיב: 6395754

מזהה עיצוב: 41835

שם TLG: BIRD, NO. 9

שם RB: חיה, ציפור, קטנה [רגיל]

צבע TLG/BL: אדום/אדום בהיר



[Rebrickable](#) **בסטים: ראה**



מזהה רכיב 6287947 :

מזהה עיצוב 41835 :

שם TLG: BIRD, NO. 9

שם RB: חיה, ציפור, קטנה [רגיל]

צבע TLG/BL: תכלת כהה

[Rebrickable](#) **בסטים: ראה**



מזהה רכיב 6408234 :

מזהה עיצוב 67258 :

שם TLG: קרן פרה

שם RB: חלק גוף של בעלי חיים, קרן (בקר)





צבע: TLG/BL כסף מתכתי/כסף שטוח

[בסטים: ראה Rebrickable](#)

[חזרה לאינדקס](#)

צלחות

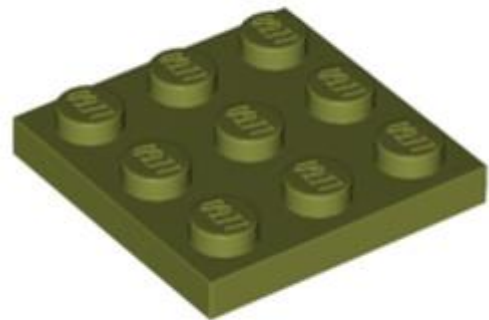

מזהה רכיב: 6408049

מזהה עיצוב: 11212

שם: TLG: PLATE 3X3

שם: RB: צלחת 33 x

צבע: TLG/BL ירוק זית

[בסטים: ראה Rebrickable](#)

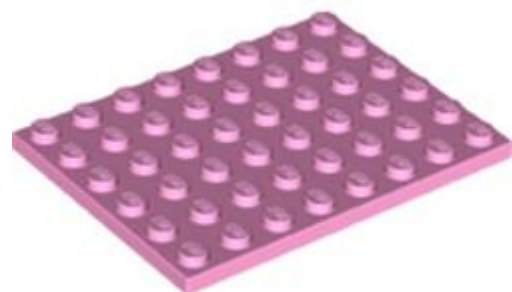

מזהה רכיב: 6403190





מזהה עיצוב: 3036

שם: TLG: PLATE 6X8

שם: RB: לוח 86 x

צבע: TLG/BL: סגול בהיר/ורוד בהיר

בסטים: [ראה Rebrickable](#)



מזהה רכיב: 6404150

מזהה עיצוב: 3623

שם: TLG: PLATE 1X3

שם: RB: צלחת 31 x

צבע: TLG/BL: סגול בהיר/ורוד כהה

בסטים: [ראה Rebrickable](#)





מזהה רכיב: 6372029

מזהה עיצוב: 78329

שם: TLG: PLATE 1X5

שם: RB: צלחת 51 x

צבע: TLG/BL: אפור אבן בינוני/אפור כחלחל בהיר

בסטים: [ראה Rebrickable](#)



מזהה רכיב: 6388133

מזהה עיצוב: 86996

שם: TLG: PLATE 1X1X2/3

שם: RB: צלחת 1 x 2/3 x 1 עם חור בחתך

צבע: TLG/BL: אפור אבן כהה / אפור כחלחל כהה

בסטים: [ראה Rebrickable](#)



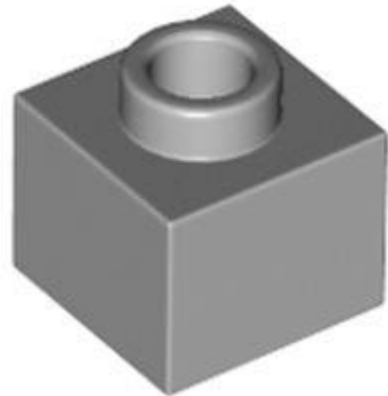

מזהה רכיב: 6401023

מזהה עיצוב: 86996

שם: TLG: PLATE 1X1X2/3

שם: RB: צלחת 1 x 2/3 x עם חור בחתך

צבע: TLG/BL: אפור אבן בינוני/אפור כחלחל בהיר

בסטים: [ראו Rebrickable](#)

[חזרה לאינדקס](#)

צלחות בזווית



מזהה רכיב: 6412268

מזהה עיצוב: 100867

שם: TLG: RIGHT PLATE 2X4, DEG. 27, לא. 1





שם: RB לוחית טריז 2 27° x 4 ימין

צבע: TLG/BL תוף כסף מגניב לכה/כסף מתכתי

בסטים: [ראה Rebrickable](#)



מזהה רכיב: 6412273

מזהה עיצוב: 100868

שם: TLG צלחת שמאלית 2, DEG. 27, 4x לא. 1

שם: RB לוחית טריז 2 27° x 4 שמאלה

צבע: TLG/BL תוף כסף מגניב לכה/כסף מתכתי

בסטים: [ראה Rebrickable](#)

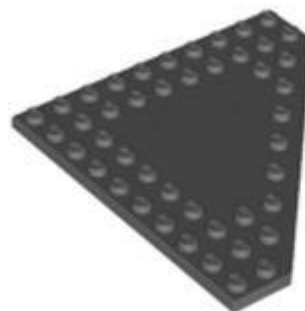

מזהה רכיב: 6408298

מזהה עיצוב: 92584





שם: TLG: CORNER PLATE 10X10

שם: RB: לוחית טריז 10 10 x פינת חיתוך [ללא חתיכים מרכזיים]

צבע: TLG/BL: אפור אבן כהה / אפור כחלחל כהה

בסטים: [ראה Rebrickable](#)

[חזרה לאינדקס](#)

צלחות עגולות מעוקלות וכלים



מזהה רכיב: 6392162 :

מזהה עיצוב: 28620 :

שם: TLG: צלחת עגולה 4 4x עם חור 16 מ"מ

שם: RB: צלחת עגול 4 4 x עם 2 2 x חורים

צבע: TLG/BL: לבן

בסטים: [ראה Rebrickable](#)





מזהה רכיב: 6116475

מזהה עיצוב: 18980

שם: TLG: 1/2 CIRCLE PLATE 2X6

שם: RB: צלחת פינה עגולה 2 x 6 כפול

צבע: TLG/BL: צהוב בהיר/צהוב

בסטים: [Rebrickable](#)

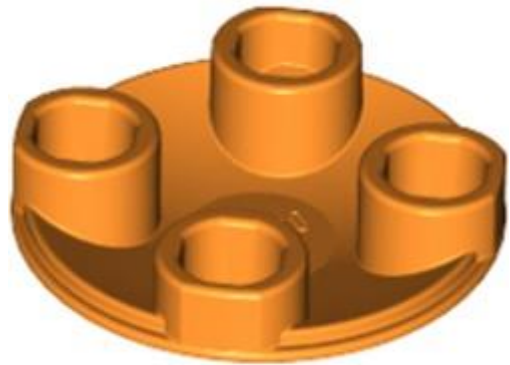

מזהה רכיב: 6220710

מזהה עיצוב: 2654

שם: TLG: SLIDE SHOE ROUND 2X2

שם: RB: צלחת עגולה 2 x 2 עם תחתית מעוגלת [חתך סירה]

צבע: TLG/BL: כתום בהיר/כתום



[Rebrickable](#) **בסטים:** [ראה](#)

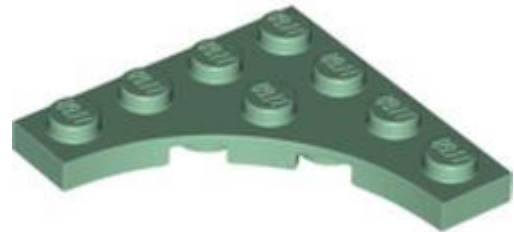

מזהה רכיב 6401016 :

מזהה עיצוב 35044 :

שם TLG: PLATE 4X4, W/ ARCH

שם RB: לוח מיוחד 4 4 x עם גזרה מעוקלת

צבע TLG/BL: ירוק חול

[Rebrickable](#) **בסטים:** [ראה](#)

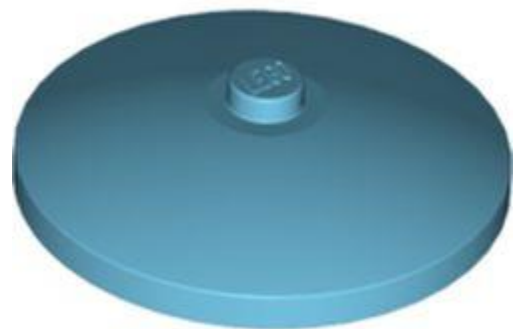

מזהה רכיב 6396059 :

מזהה עיצוב 3960 :

שם TLG: ROUND PLATE Ø32X6.4

שם RB: צלחת 4 4 x הפוך [רדאר]





צבע: TLG/BL תכלת בינוני

בסטים: [ראה Rebrickable](#)



מזהה רכיב: 6402243

מזהה עיצוב: 3961

שם: TLG: ROUND PLATE \varnothing 64X9.6

שם: RB: צלחת 8x8 הפוך [רדאר]

צבע: TLG/BL אדום/אדום בהיר

בסטים: [ראה Rebrickable](#)



מזהה רכיב: 6405004

מזהה עיצוב: 43898

שם: TLG: PARABOLIC REFLECTOR \varnothing 24X6,4





שם: RB צלחת 3x3 הפוך [רדאר]

צבע: TLG/BL כחול חול

בסטים: [ראה Rebrickable](#)



מזהה רכיב: 6403179

מזהה עיצוב: 68568

שם: TLG: PLATE 3X3, 1/4 CIRCLE, W/CUT OUT

שם: RB צלחת פינה עגולה 3x3 עם 2x2 חיתוך עגול

צבע: TLG/BL ירוק כהה/ירוק

בסטים: [ראה Rebrickable](#)

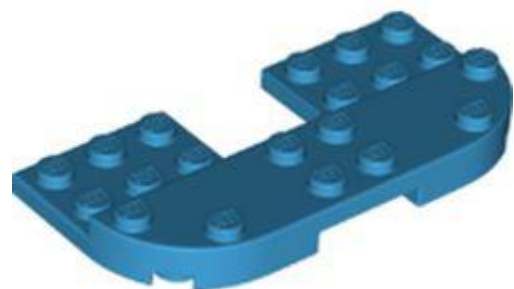

מזהה רכיב: 6353588

מזהה עיצוב: 73832



שם: TLG: PLATE 8X4X2/3, 1/2 CIRCLE, CUT OUT

שם: RB: צלחת פינות עגולות 4 x 2/3 x 8 חצי עיגול עם ידיות מופחתות

צבע: TLG/BL: תכלת כהה

בסטים: [ראה Rebrickable](#)



מזהה רכיב: 6393938

מזהה עיצוב: 74611

שם: TLG: PLATE 8X8, CIRCLE

שם: RB: צלחת 8 x 8 עגולה

צבע: TLG/BL: שחור

בסטים: [ראה Rebrickable](#)

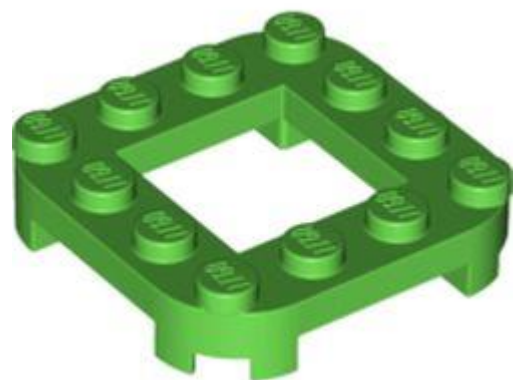

מזהה רכיב: 6399789



מזהה עיצוב: 79387

שם: TLG: PLATE 4X4X2/3, CIRCLE, 2X2 HOLE

שם: RB: צלחת פינות עגולות 4 x 2/3 x 4 עיגול עם 2 x 2 חיתוך

צבע: TLG/BL: ירוק בהיר

בסטים: [ראוהאRebrickable](#)



מזהה רכיב: 6402103

מזהה עיצוב: 89681

שם: TLG: PLATE 6X4X2/3, 1/2 CIRCLE, CUT OUT

שם: RB: צלחת 6 x 6 חצי עיגול עם 2 x 2 חיתוך ו-2 x 6 מוגבהים

צבע: TLG/BL: ירוק בהיר

בסטים: [ראוהאRebrickable](#)

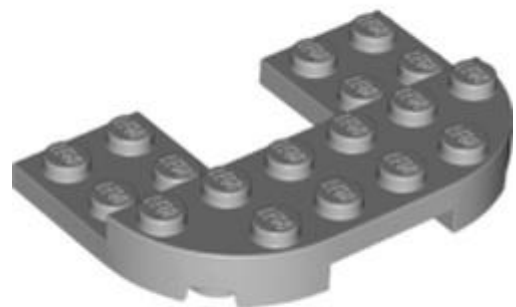



מזהה רכיב: 6399753

מזהה עיצוב: 89681

שם: TLG: PLATE 6X4X2/3, 1/2 CIRCLE, CUT OUT

שם: RB: צלחת 6x6 חצי עיגול עם 2x2 חיתוך ו-2x6 מוגבהים

צבע: TLG/BL: אפור אבן בינוני/אפור כחלחל בהיר

בסטים: [ראה Rebrickable](#)

[חזרה לאינדקס](#)

צלחות מיוחדות

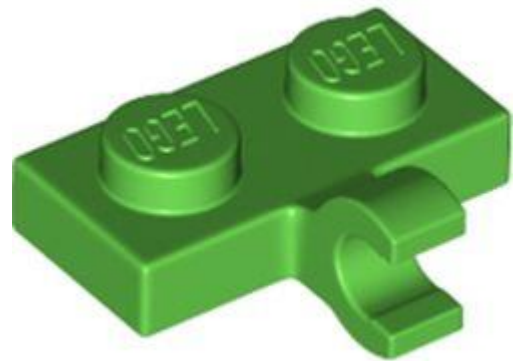

מזהה רכיב: 6405103

מזהה עיצוב: 65458

שם: TLG: PLATE 1X2 W. 1 HORIZONTAL SNAP

שם: RB: לוח מיוחד 1x2 עם תפס אופקי בצד

צבע: TLG/BL: ירוק בהיר

בסטים: [ראה Rebrickable](#)





מזהה רכיב: 6399786

מזהה עיצוב: 15208

שם: TLG: צלחת 1x2 עם 3 שיניים

שם: RB: לוח מיוחד 1x2 עם שלוש שיניים [Tri-Tooth]

צבע: TLG/BL: ירוק כהה/ירוק

בסטים: [ראו Rebrickable](#)



מזהה רכיב: 6392974

מזהה עיצוב: 32828

שם: TLG: PLATE 1X1 עגולה עם פיר 3.2 אופקי

שם: RB: צלחת עגולה 1x1 עם חתך חלול ומוט אופקי L1

צבע: TLG/BL: ירוק אדמה/ ירוק כהה



[Rebrickable](#) **בסטים:** [ראה](#)

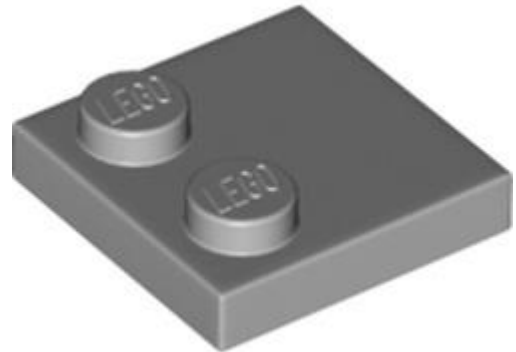

מזהה רכיב: 6410144

מזהה עיצוב: 100767

שם: TLG: PLATE 2X2, עם ידיית מופחתות, מס. 1

שם: RB: פלטה מיוחדת 2x2 עם 2 ניטים בלבד

צבע: TLG/BL: תוף כסף מגניב לכה/כסף מתכתי

[Rebrickable](#) **בסטים:** [ראה](#)

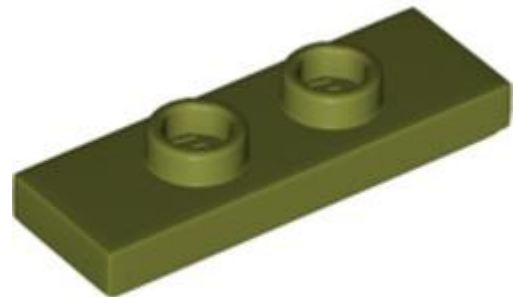

מזהה רכיב: 6405036

מזהה עיצוב: 34103

שם: TLG: PLATE 1X3 עם 2 כפתורים

שם: RB: לוח מיוחד 1x3 עם 2 חתיכים עם חריץ ומחזיק חריץ פנימי (גשר)





צבע: TLG/BL ירוק זית

בסטים: [ראה Rebrickable](#)

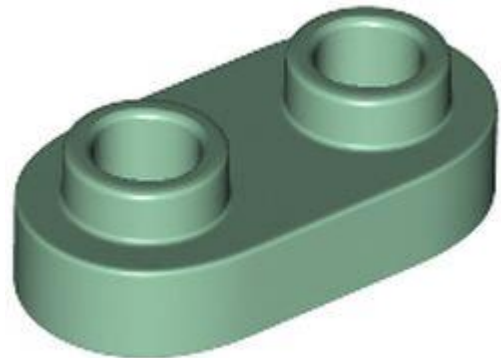

מזהה רכיב: 6303004

מזהה עיצוב: 35480

שם: TLG: PLATE 1X2, ROUNDED, NO. 1

שם: RB: לוח מיוחד 1 x 2 מעוגל עם 2 חתיכים פתוחים

צבע: TLG/BL ירוק חול

בסטים: [ראה Rebrickable](#)



מזהה רכיב: 6413106

מזהה עיצוב: 36841

שם: TLG: PLATE 1X1, עם 1.5, PLATE 1X1 כלפי מטה





שם RB: סוגר 11 x 1 - 1 x

צבע: TLG/BL אפור אבן כהה / אפור כחלחל כהה

בסטים: [ראה Rebrickable](#)



מזהה רכיב: 6405003

מזהה עיצוב: 41862

שם TLG: ENGINE 2X4

שם RB: פלטה מיוחדת 2 על 2 עם גריל

צבע: TLG/BL כחול חול

בסטים: [ראה Rebrickable](#)

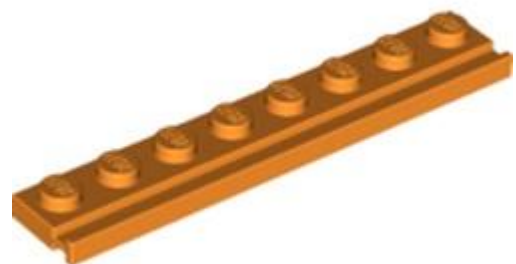

מזהה רכיב: 6385971

מזהה עיצוב: 4510





שם TLG: PLATE 1X8 עם מסילה

שם RB: לוח מיוחד 1 x 8 עם מסילה לדלת

צבע: TLG/BL: כתום בהיר/כתום

בסטים: [ראה Rebrickable](#)



מזהה רכיב: 6236583

מזהה עיצוב: 60478

שם TLG: PLATE 1X2 W/SHAFT Ø3.2

שם RB: לוח מיוחד 1 x 2 עם ידית על הקצה [קצוות סגורים]

צבע: TLG/BL: תכלת כהה

בסטים: [ראה Rebrickable](#)

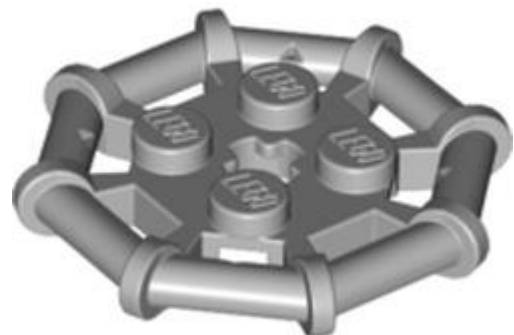

מזהה רכיב: 6397889





מזהה עיצוב: 75937

שם: PARABOLIC RING TLG:

שם: RB: לוח מיוחד 2x2 עם מסגרת מוט מתומן, מחזקים, חתיכים עגולים לחלוטין

צבע: TLG/BL: אפור אבן בינוני/אפור כחלחל בהיר

בסטים: [ראה Rebrickable](#)

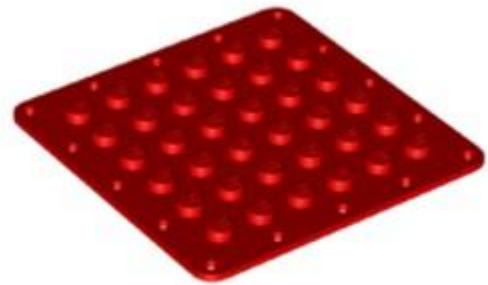

מזהה רכיב: 6396448

מזהה עיצוב: 79998

שם: BASE PLATE 6X6, FLEX, NO. 2 TLG:

שם: RB: לוח מיוחד 6x6 גמיש עם גבול תפירה

צבע: TLG/BL: אדום/אדום בהיר

בסטים: [ראה Rebrickable](#)

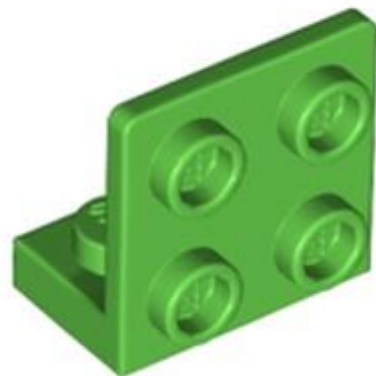



מזהה רכיב: 6401818

מזהה עיצוב: 99207

שם: TLG: ANGULAR PLATE 1.5 BOT. 1X2 2/2

שם: RB: סוגר 1 2 x 2 - 2 x הפוך

צבע: TLG/BL: ירוק בהיר

בסטים: [ראה Rebrickable](#)



מזהה רכיב: 6409758

מזהה עיצוב: 99780

שם: TLG: ANGULAR PLATE 1.5 BOT. 1X2 1/2

שם: RB: סוגר 1 2 x 1 - 2 x הפוך

צבע: TLG/BL: אדום כהה

בסטים: [ראה Rebrickable](#)

[חזרה לאינדקס](#)

פנאומטיקה





מזהה רכיב: 6383181

מזהה עיצוב: 26656

שם: TLG: PNEUMATIC CYLINDER 2X2X11 NO.2

שם: RB: צילינדר פניאומטי 2 x 11 עם 2 כניסות מדרגות [V2]

צבע: TLG/BL: אפור אבן כהה / אפור כחלחל כהה

בסטים: [ראו Rebrickable](#)

[חזרה לאינדקס](#)

קורות טכניות

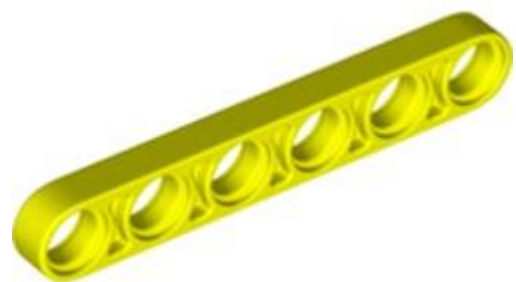

מזהה רכיב: 6402251

מזהה עיצוב: 28570

שם: TLG: TECHNIC 6M HALF BEAM



שם **RB**: Technic Beam 1 x 6 דק

צבע **TLG/BL**: צהוב תוסס

בסטים: [ראה Rebrickable](#)

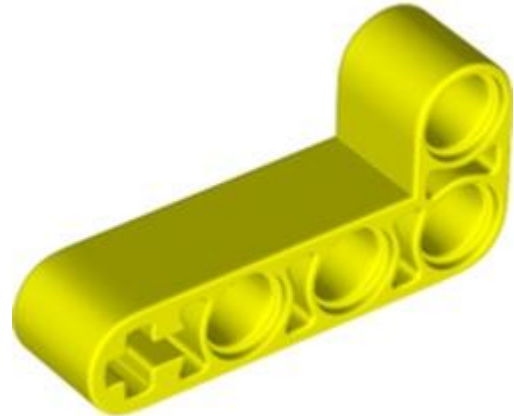

מזהה רכיב **6402249** :

מזהה עיצוב **42137** :

שם **TLG**: TECHNIC ANG. BEAM 4X2 90 מעלות

שם **RB**: Technic Beam 2 x 4 L-Shape עבה

צבע **TLG/BL**: צהוב תוסס

בסטים: [ראה Rebrickable](#)

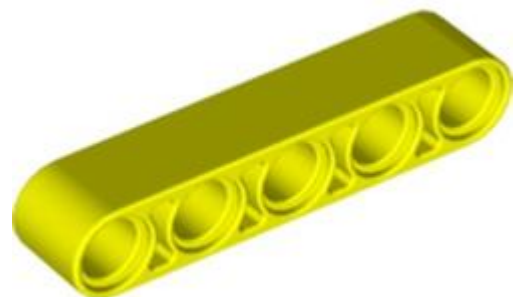

מזהה רכיב **6398779** :

מזהה עיצוב **32316** :





שם TLG: TECHNIC 5M BEAM

שם RB: Technic Beam 1 x 5 עבה

צבע: TLG/BL: צהוב תוסס

בסטים: [ראה Rebrickable](#)

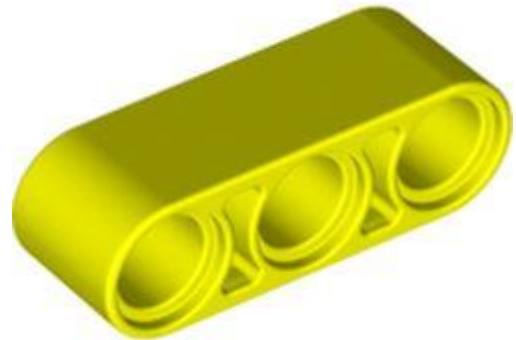

מזהה רכיב: 6398782 :

מזהה עיצוב: 32523 :

שם TLG: TECHNIC 3M BEAM

שם RB: Technic Beam 1 x 3 עבה

צבע: TLG/BL: צהוב תוסס

בסטים: [ראה Rebrickable](#)

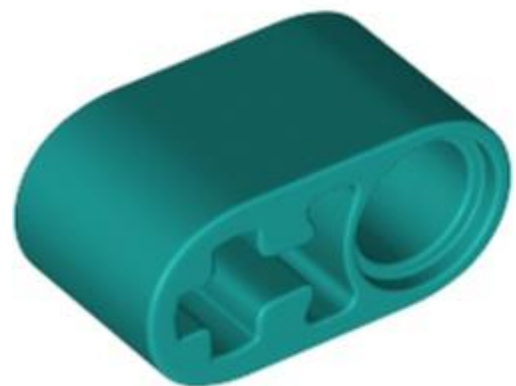

מזהה רכיב: 6295148 :





מזהה עיצוב: 40147

שם TLG: BEAM 1X2 W/CROSS וחור

שם RB: Technic Beam 1 x 2 עם חור פין וחור סרן

צבע: TLG/BL: ירוק כחלחל בהיר/ טורקיז כהה

בסטים: [ראה](#) Rebrickable

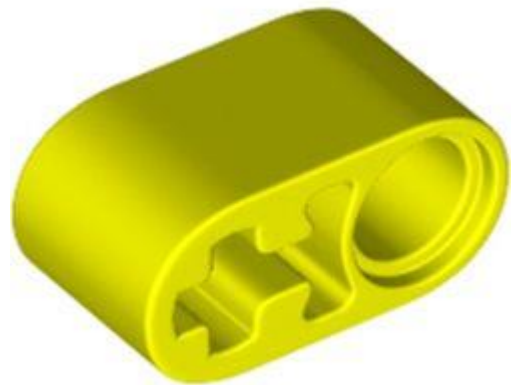

מזהה רכיב: 6402246

מזהה עיצוב: 40147

שם TLG: BEAM 1X2 W/CROSS וחור

שם RB: Technic Beam 1 x 2 עם חור פין וחור סרן

צבע: TLG/BL: צהוב תוסס

בסטים: [ראה](#) Rebrickable





מזהה רכיב: 6402262

מזהה עיצוב: 60484

שם: TLG: T-BEAM 3X3 W/HOLE Ø4.8

שם: RB: Technic Beam 3 x 3 T-Shape עבה

TLG/BL צבע: לבן

בסטים: [ראה Rebrickable](#)

[חזרה לאינדקס](#)

מחברים טכניים



מזהה רכיב: 6402247

מזהה עיצוב: 42127

שם: TLG: ANGLE ELEMENT, 0 מעלות [1]

שם: RB: ציר טכני ומחבר פינים בזווית מס' 1

צבע: TLG/BL צהוב תוסס

בסטים: [ראה Rebrickable](#)



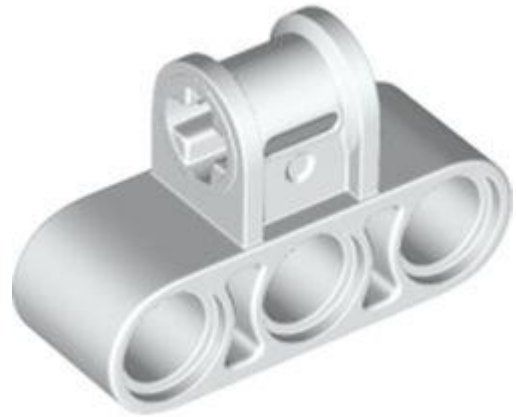

מזהה רכיב: 6402213

מזהה עיצוב: 42191

שם: TLG: CROSS BLOCK 3X2

שם: RB: ציר טכני ומחבר פינים בניצב משולש

צבע: TLG/BL

בסטים: [Rebrickable](#)



מזהה רכיב: 6402250

מזהה עיצוב: 40146

שם: TLG: CROSS BLOCK 90°

שם: RB: ציר טכני ומחבר פינים בניצב

צבע: TLG/BL: צהוב תוסס



[Rebrickable](#) **בסטים:** [ראה](#)

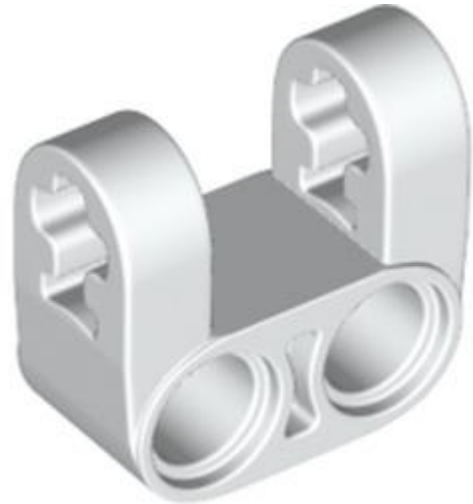

מזהה רכיב: 6346389

מזהה עיצוב: 69819

שם: **TLG: TECHNIC CROSS BLOCK** מזלג X22

שם: **RB:** ציר טכני ומחבר פינים ניצב כפול פיצול [מחוזק]

TLG/BL **צבע:** לבן

[Rebrickable](#) **בסטים:** [ראה](#)

[חזרה לאינדקס](#)

לוחות טכניים



מזהה רכיב: 6398780

מזהה עיצוב: 43499



שם: TLG: RIGHT PANEL 2X5 (N0 21)

שם: RB: יריעת לוח טכני מס' 21 קטן מאוד חלק, צד ב'

צבע: TLG/BL: צהוב תוסס

בסטים: [ראה Rebrickable](#)



מזהה רכיב: 6398781

מזהה עיצוב: 43500

שם: TLG: PANEL שמאלי 2 (NR 22) X5

שם: RB: יריעת לוח טכני מס' 22 קטן מאוד חלק, צד א

צבע: TLG/BL: צהוב תוסס

בסטים: [ראה Rebrickable](#)



מזהה רכיב: 6043318



מזהה עיצוב: 11954

שם: TLG: BOWED PANEL 3X11X2 Ø4,85 (X19)

שם: RB: לוח טכני מעוקל 11 x 3 עם 10 חורי פינים דרך משטח הלוח

TLG/BL צבע: לבן

בסטים: [ראה Rebrickable](#)

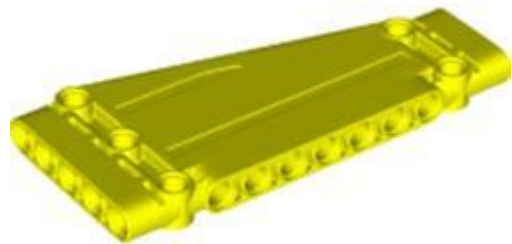

מזהה רכיב: 6402248

מזהה עיצוב: 18945

שם: TLG: PANEL WITH ANGLE 5X11

שם: RB: טכני פאנל 5 x 11 x 1 מחודד

צבע: TLG/BL צהוב תוסס

בסטים: [ראה Rebrickable](#)





מזהה רכיב: 6379345

מזהה עיצוב: 71709

שם: TLG: FLAT PANEL 3X7, NO. 1

שם: RB: לוח טכני 13 x 7

צבע: TLG/BL: אדום/אדום בהיר

בסטים: [ראה Rebrickable](#)

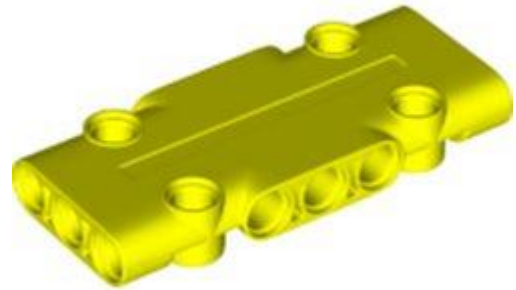

מזהה רכיב: 6398778

מזהה עיצוב: 71709

שם: TLG: FLAT PANEL 3X7, NO. 1

שם: RB: לוח טכני 13 x 7

צבע: TLG/BL: צהוב תוסס

בסטים: [ראה Rebrickable](#)

[חזרה לאינדקס](#)

טכני מיוחד



מזהה רכיב: 6382806

מזהה עיצוב: 28926

שם: GRAB ELEMENT TLG:

שם: RB: טופר זרוע תופס טכני עם קרן עבה של 3 ליטר [סוג 2]

צבע: TLG/BL: אפור אבן כהה / אפור כחלחל כהה

בסטים: [Rebrickable](#)



מזהה רכיב: 6404660

מזהה עיצוב: 6575

שם: COMB WHEEL TLG:

שם: Technic Cam RB:

צבע: TLG/BL: חום אדמדם



[Rebrickable](#) **בסטים:** [ראה](#)



מזהה רכיב: 6372460 :

מזהה עיצוב: 79505 :

שם, **TLG: FLEX JOINT**, נקבה, עם **DIA. 4.85 SNAP**

שם **RB: Technic Rotation Joint Disk** עם סיכה וחצי כדור מפרק סיבוב כפול

צבע: **TLG/BL** אפור אבן בינוני/אפור כחלחל בהיר

[Rebrickable](#) **בסטים:** [ראה](#)

[חזרה לאינדקס](#)

אריחים



מזהה רכיב: 6409129 :

מזהה עיצוב: 100687 :





שם TLG: FLAT TILE 1X4, NO. 188

שם RB: אריח 1 x 4 עם חריץ

צבע TLG/BL: תוף כסף מגניב לכה/כסף מתכתי

בסטים: [ראה Rebrickable](#)



מזהה רכיב 6403189 :

מזהה עיצוב 6636 :

שם TLG: FLAT TILE 1X6

שם RB: אריח 1 x 6 עם חריץ

צבע TLG/BL: סגול בהיר/ורוד בהיר

בסטים: [ראה Rebrickable](#)

[חזרה לאינדקס](#)

אריחים עגולים ומעוקלים





מזהה רכיב: 6341398

מזהה עיצוב: 35399

שם: TLG: FLAT TILE 1X1, 1/2 CIRCLE

שם: RB: אריח עגול 1 x 1 חצי עיגול

צבע: TLG/BL: לבנדר בינוני

בסטים: [Rebrickable](#)

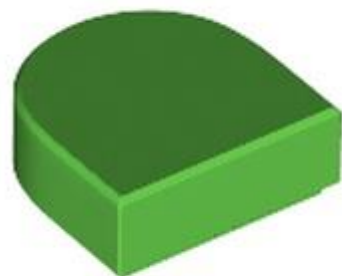

מזהה רכיב: 6375605

מזהה עיצוב: 35399

שם: TLG: FLAT TILE 1X1, 1/2 CIRCLE

שם: RB: אריח עגול 1 x 1 חצי עיגול

צבע: TLG/BL: ירוק בהיר





[Rebrickable](#) **בסטים:** [ראה](#)



מזהה רכיב: 6396723

מזהה עיצוב: 84411

שם: TLG: 1/4 CIRCLE TILE 1X1

שם: RB: עגול אריח 1 x 1 רבע

צבע: TLG/BL אין

[Rebrickable](#) **בסטים:** [ראה](#)



מזהה רכיב: 6404369

מזהה עיצוב: 1939

שם: TLG: TILE 4X4, W/ BOW, NO. 5

שם: RB: אריח 4 x 4 מעוקל, מקרוני





צבע: TLG/BL כתום בהיר שקוף/טרנס-כתום

בסטים: [ראה Rebrickable](#)

[חזרה לאינדקס](#)

אריחים מיוחדים

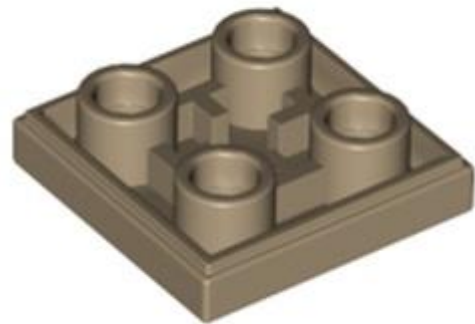

מזהה רכיב: 6406008

מזהה עיצוב: 11203

שם: TLG: FLAT TILE 2X2 INV.

שם: RB: אריח מיוחד 2x2 הפוך

צבע: TLG/BL צהוב חול/ חום כהה

בסטים: [ראה Rebrickable](#)



מזהה רכיב: 6409757





מזהה עיצוב 35459 :

שם, TLG: TILE 1X3, הפוך, עם 3.2 חור

שם: RB: אריח מיוחד 1 x 3 הפוך עם חור מרכזי

צבע: TLG/BL: אדום כהה

בסטים: [ראה Rebrickable](#)

[חזרה לאינדקס](#)

קלי עבודה



מזהה רכיב 6382562 :

מזהה עיצוב 66821 :

שם: TLG: BRACELET, NO. 2

שם: RB: DOTS צמיד 2 חתיכים רחב

צבע: TLG/BL: לבן

בסטים: [ראה Rebrickable](#)

[חזרה לאינדקס](#)

תחבורה - קרקע





מזהה רכיב: 6401018

מזהה עיצוב: 49097

שם: TLG: MUDGUARD, 2 1/2 X 3 X 1 1/3 KNOB, TUBE, NO. 1

שם: RB: קשת גלגלים, מגן בוך $1 \frac{1}{32} \times 3 \times 1$

צבע: TLG/BL: ירוק חול

בסטים: [Rebrickable](#)



מזהה רכיב: 6407720

מזהה עיצוב: 70943

שם: TLG: רגל ימין, עם ידיות

שם: RB: Mech Leg, עם סיכה שחורה

צבע: TLG/BL: אפור אבן בינוני/אפור כחלחל בהיר



[Rebrickable](#) **בסטים:** [ראה](#)



מזהה רכיב: 6407721

מזהה עיצוב: 70946

שם: TLG: LEG LEG, W/ Knobs

שם: RB: Mech Leg, שמאל, עם סיכה שחורה

צבע: TLG/BL: אפור אבן בינוני/אפור כחלחל בהיר

[Rebrickable](#) **בסטים:** [ראה](#)



מזהה רכיב: 6407751

מזהה עיצוב: 28579

שם: TLG: BRICK 2X4X1 W. SCREEN NO. 2

שם: RB: קשת גלגלים, מגן בוך $14 \times 1 \frac{1}{2} \times 2$





צבע: TLG/BL אפור אבן בינוני/אפור כחלחל בהיר

בסטים: [ראה Rebrickable](#)

[חזרה לאינדקס](#)

תחבורה - ים ואוויר



מזהה רכיב: 6360332

מזהה עיצוב: 77086

שם: TLG: TURBINE Ø31.81 X 2

שם RB: צילינדר טכני 4 על 4 עם חורי פינים ובר מרכזי, דפנות פתוחות על המוט

צבע: TLG/BL אפור אבן בינוני/אפור כחלחל בהיר

בסטים: [ראה Rebrickable](#)

[חזרה לאינדקס](#)

חלונות ודלתות





מזהה רכיב: 6013299

מזהה עיצוב: 90195

שם: TLG: WALL 1X2X2 W. BOWED SLIT

שם: RB: חלון 1 x 2 x 2 טירה

צבע: TLG/BL: ירוק חול

בסטים: [ראה Rebrickable](#)

[חזרה לאינדקס](#)

שמשות וגוף גוף



מזהה רכיב: 6413108

מזהה עיצוב: 35279

שם: TLG: WINDSCREEN 4X3X1 1/3





שם: RB: שמשה קדמית 3 1/3 x 4 x משטח זכוכית גדול

צבע: TLG/BL: שקוף/טרנס-צלול

בסטים: [ראה Rebrickable](#)

[חזרה לאינדקס](#)

הדפס חדש (211)

לבנים

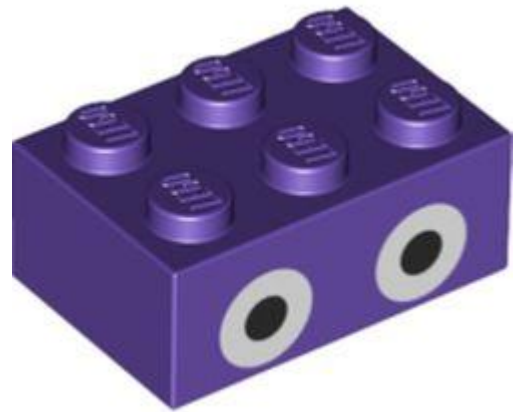

מזהה רכיב: 6407500 :

מזהה עיצוב: 94655 :

שם: TLG: BRICK 2X3, NO. 1

שם: RB: BRICK 2X3, NO. 1

צבע: TLG/BL: לילך בינוני/סגול כהה

בסטים: [ראה Rebrickable](#)

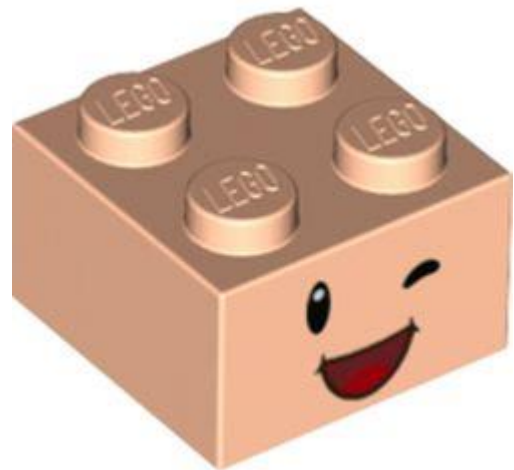

מזהה רכיב: 6407497

מזהה עיצוב: 94666

שם: TLG: BRICK 2X2, NO. 171

שם: RB: לבנה 2 x 2 עם פנים, עיניים קורצות והדפס חיוך בפה פתוח

צבע: TLG/BL: נוגט בהיר

בסטים: [Rebrickable](#)

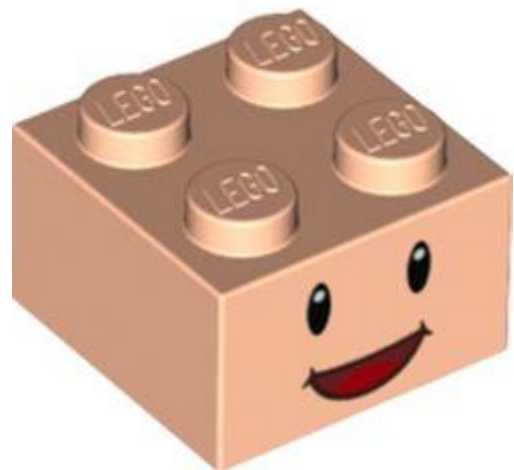

מזהה רכיב: 6382134

מזהה עיצוב: 94290

שם: TLG: BRICK 2X2, NO. 172

שם: RB: לבנה 2 x 2 עם פנים, עיניים שחורות והדפס חיוך בפה פתוח

צבע: TLG/BL: נוגט בהיר





[Rebrickable](#) **בסטים**: [ראה](#)

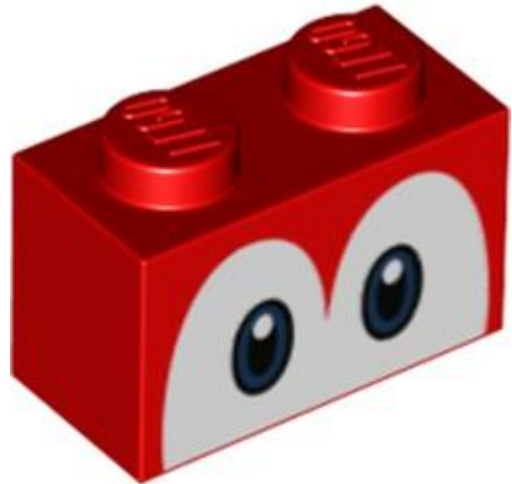

מזהה רכיב: 6407494 :

מזהה עיצוב: 94642 :

שם: TLG: BRICK 1X2, NO. 94

שם: RB: לבנה 1 על 2 עם הדפס עיניים כחולות (יושי).

צבע: TLG/BL: אדום/אדום בהיר

[Rebrickable](#) **בסטים**: [ראה](#)

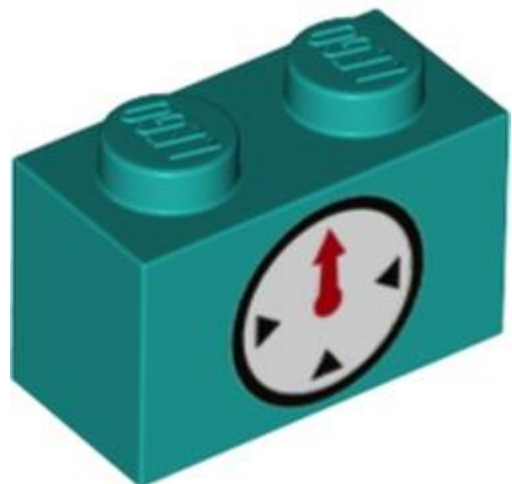

מזהה רכיב: 6382132 :

מזהה עיצוב: 94288 :

שם: TLG: BRICK 1X2, NO. 91

שם: RB: לבנה 1 x 2 עם טיימר שעון משני צדדים הדפסה





צבע: TLG/BL ירוק כחלחל בהיר/ טורקיז כהה

בסטים: [ראה Rebrickable](#)



מזהה רכיב: 6382139

מזהה עיצוב: 94319

שם: TLG: BRICK 1X2, NO. 92

שם: RB: לבנה 1 x 2 עם עיניים כחולות, פנים צהובות, הדפס מצח בינוני נוגט

TLG/BL צבע: לבן

בסטים: [ראה Rebrickable](#)



מזהה רכיב: 6407480

מזהה עיצוב: 94649

שם: TLG: BRICK 1X2, NO. 93



שם: RB לבנה 1 x 2 עם הדפס עיניים שמוטות (יושי).

צבע: TLG/BL צהוב בהיר/צהוב

בסטים: [ראה Rebrickable](#)



מזהה רכיב: 6407499

מזהה עיצוב: 94690

שם: TLG: BRICK 1X2, NO. 96

שם: RB לבנה 1 x 2 עם פנים, הדפס מונטי שומה

צבע: TLG/BL נוגט בינוני

בסטים: [ראה Rebrickable](#)

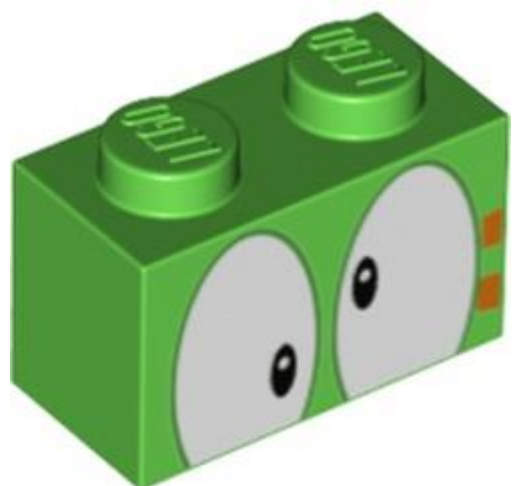

מזהה רכיב: 6407820

מזהה עיצוב: 94708



שם: TLG: BRICK 1X2, NO. 97

שם: RB: לבנה 1 x 2 עם עיניים מוצלבות והדפס סימון כתום

צבע: TLG/BL: ירוק בהיר

בסטים: [ראה Rebrickable](#)



מזהה רכיב: 6387230 :

מזהה עיצוב: 1399 :

שם: TLG: BRICK 1X8, NO.3

שם: RB: לבנה 1 x 8 עם הדפס 'POER' אדום, כתום בהיר 'TV TYPE'

צבע: TLG/BL: שחור

בסטים: [ראה Rebrickable](#)



מזהה רכיב: 6387231 :





מזהה עיצוב: 1400 :

שם: TLG: BRICK 1X8, NO.4

שם: RB: לבנה 1 x 8 עם הדפס כתום בהיר 'GAME SELECT GAME RESET'

שחור: TLG/BL צבע:

בסטים: [ראה Rebrickable](#)



מזהה רכיב: 6323429 :

מזהה עיצוב: 72198 :

שם: TLG: BRICK 1X6, NO. 13

שם: RB: לבנה 1 x 6 עם הדפס לבן 'LL928'

צבע: TLG/BL כחול בהיר/כחול

בסטים: [ראה Rebrickable](#)

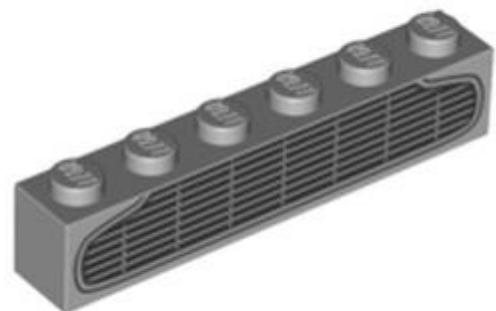



מזהה רכיב: 6408450

מזהה עיצוב: 100675

שם: TLG: BRICK 1X6, NO. 14

שם: RB: לבנה 1 x 6 עם הדפס גריל לרכב

צבע: TLG/BL: אפור אבן בינוני/אפור כחלחל בהיר

בסטים: [ראה](#) Rebrickable



מזהה רכיב: 6387232

מזהה עיצוב: 1401

שם: TLG: BRICK 1X2X2, NO. 206

שם: RB: לבנה 1 x 2 x 2 עם מחזיק חתך פנימי עם הדפס פסים כתומים בהירים

צבע: TLG/BL: שחור

בסטים: [ראה](#) Rebrickable





מזהה רכיב: 63872333 :

מזהה עיצוב: 1402 :

שם: TLG: BRICK 1X2X2, NO. 207

שם: RB: לבנה 1 x 2 x 2 עם מחזיק חתך פנימי עם הדפס אדום 'ON OFF'

שחור: TLG/BL צבע: שחור

[Rebrickable](#): בסטים:



מזהה רכיב: 6387234 :

מזהה עיצוב: 1403 :

שם: TLG: BRICK 1X2X2, NO. 208

שם: RB: לבנה 1 x 2 x 2 עם מחזיק חתך פנימי עם הדפס כתום בהיר 'COLOR BW'

שחור: TLG/BL צבע: שחור





[Rebrickable](#) **בסטים: ראה**



מזהה רכיב: 6407528 :

מזהה עיצוב: 94983 :

שם: TLG: BRICK 1X3, NO. 66

שם: RB: לבנה 1 x 3 עם עיניים אפורות עם הדפס גבות כחולות זועמות

צבע: TLG/BL: ירוק בהיר

[Rebrickable](#) **בסטים: ראה**



מזהה רכיב: 6387225 :

מזהה עיצוב: 1394 :

שם: TLG: BRICK 1X12, NO. 1

שם: RB: לבנה 1 x 12 עם הדפס 'VIDEO COMPUTER SUSTEM'





שחור TLG/BL צבע:

[בסטים: ראה Rebrickable](#)

[חזרה לאינדקס](#)

לבנים מעוקל



מזהה רכיב 6407912 :

מזהה עיצוב 100645 :

שם: TLG: PLATE, W/ BOW 1X2X2/3, NO. 11

שם: RB: שיפוע מעוקל 2 x 1 ללא חתיכים [1/2 קשת] עם הדפס לוח בקרה

צבע: TLG/BL כתום צהבהב להבה/ כתום בהיר בהיר

[בסטים: ראה Rebrickable](#)

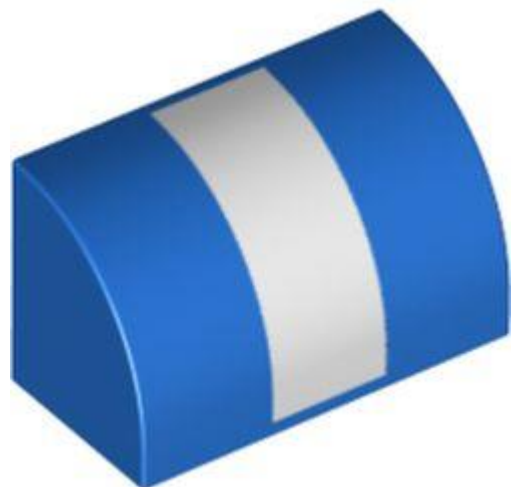

מזהה רכיב 6407370 :





מזהה עיצוב: 94696

שם: TLG: BRICK 1X2, מחוץ לחצי קשת, מס. 17

שם: RB: בריק מעוקל 1 x 1 x 2 ללא חתיכים עם הדפס פס לבן

צבע: TLG/BL: כחול בהיר/כחול

בסטים: [ראה Rebrickable](#)



מזהה רכיב: 6407495

מזהה עיצוב: 94646

שם: TLG: BRICK 1X2, מחוץ לחצי קשת, מס. 18

שם: RB: לבנים מעוקלות 1 x 1 x 2 ללא חתיכים עם קווים אדומים כהים (נחירי יושי) הדפס

צבע: TLG/BL: אדום/אדום בהיר

בסטים: [ראה Rebrickable](#)

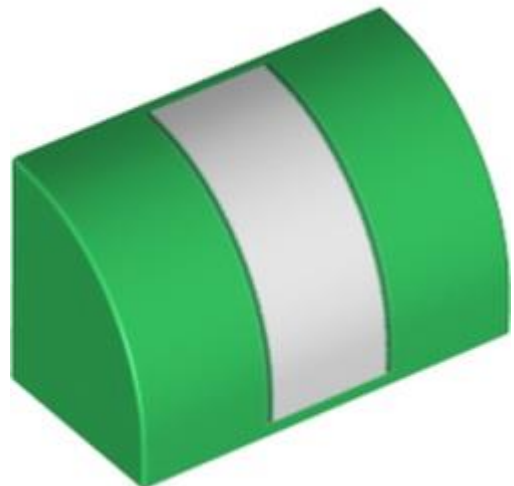



מזהה רכיב: 6407625

מזהה עיצוב: 94858

שם: TLG: BRICK 1X2, מחוץ לחצי קשת, מס. 19

שם: RB: לבנים מעוקל 1 x 1 x 2 x ללא חתיכים עם פס לבן והדפס קישוט ירוק כהה

צבע: TLG/BL: ירוק כהה/ירוק

בסטים: [ראה Rebrickable](#)

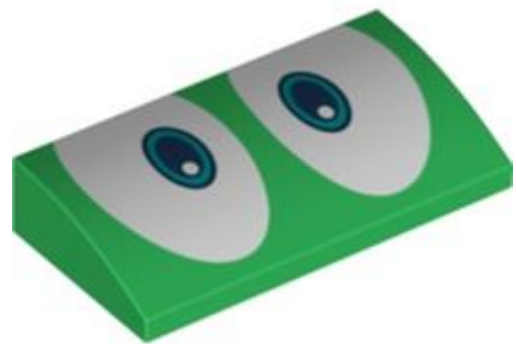

מזהה רכיב: 6382137

מזהה עיצוב: 94293

שם: TLG: PLATE, W/ BOW 2X4X2/3, NO. 10

שם: RB: לבני שיפוע מעוקל 2 x 2/3 x 4 x ללא חתיכים, עם צינורות תחתונים והדפס עיניים כחולות

צבע: TLG/BL: ירוק כהה/ירוק

בסטים: [ראה Rebrickable](#)





מזהה רכיב: 6404668

מזהה עיצוב: 100439

שם: TLG: PLATE, W/ BOW 2X4X2/3, NO. 11

שם: RB: לבני שיפוע מעוקל 2 x 2/3 x 4 ללא חתיכים, עם צינורות תחתונים והדפסת נוגט בינונית (נחיריים)

צבע: TLG/BL: צהוב בהיר/צהוב

בסטים: [ראו Rebrickable](#)



מזהה רכיב: 6414135

מזהה עיצוב: 100916

שם: TLG: PLATE, W/ BOW 2X4X2/3, NO. 12

שם: RB: לבני שיפוע מעוקל 2 x 2/3 x 4 ללא חתיכים, עם צינורות תחתונים עם הדפס 2 נקודות לבנות





שחור TLG/BL צבע:

[Rebrickable](#) בסטים: [ראה](#)

[חזרה לאינדקס](#)

לבנים עגולים וחרוטים



מזהה רכיב 6407498:

מזהה עיצוב 94685:

שם: TLG: BRICK 2X2,ROUND,W/HOLE,DIA. 4.85, לא. 8

שם: RB: עגול לבנים 2 על 2 עם חורי סיכות ודשי זהב והדפס גופיה לבנה

צבע: TLG/BL לילך בינוני/סגול כהה

[Rebrickable](#) בסטים: [ראה](#)



מזהה רכיב 6407818:





מזהה עיצוב: 94468

שם: TLG: BRICK 2X2,ROUND,W/HOLE,DIA. 4.85, לא. 9

שם: RB: לבנים עגולים 2 על 2 עם חורי סיכות ודשי זהב עם עיטור כתום כהה והדפס גופייה לבנה

צבע: TLG/BL: צהוב בהיר/צהוב

בסטים: [ראה Rebrickable](#)



מזהה רכיב: 6405165

מזהה עיצוב: 100489

שם: TLG: ROUND BRICK 2X2X2, NO. 1022

שם: RB: בריק עגול 2 x 2 x 2 גוף רובוט עם הדפס אפור ואדום כהה R4-P17

צבע: TLG/BL: לבן

בסטים: [ראה Rebrickable](#)





מזהה רכיב: 6405164

מזהה עיצוב: 100488

שם: TLG: FINAL BRICK 2X2, NO. 1027

שם: RB: לבנים עגול 2 x 2 כיפה עליון עם הדפס rR4-P17

צבע: TLG/BL: אדום כהה

בסטים: [ראה Rebrickable](#)

[חזרה לאינדקס](#)

לבנים משופעים

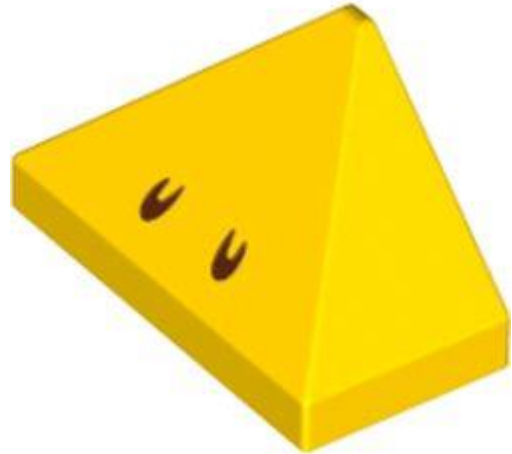

מזהה רכיב: 6382135

מזהה עיצוב: 94291

שם: TLG: END RIDGED TILE 1X2, DEG. 45, לא. 3

שם: RB: שיפוע 45° x 1 2 משולש עם סימנים חומים אדומים (נחיריים)

צבע: TLG/BL: צהוב בהיר/צהוב

בסטים: [ראה Rebrickable](#)

[חזרה לאינדקס](#)

לבנים מיוחדות



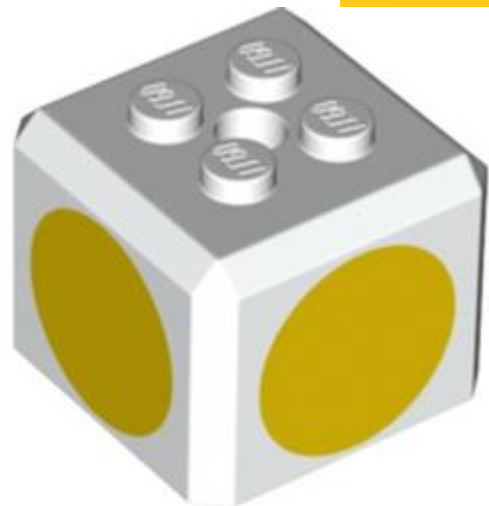

מזהה רכיב: 6382151

מזהה עיצוב: 94866

שם: TLG: DESIGN PLATE 2X2, NO. 11

שם: RB: קוביית לבנים מיוחדת עם 2 על 2 חתיכים למעלה, והדפס עיגולים צהובים

TLG/BL צבע: לבן

[Rebrickable](#): בסטים

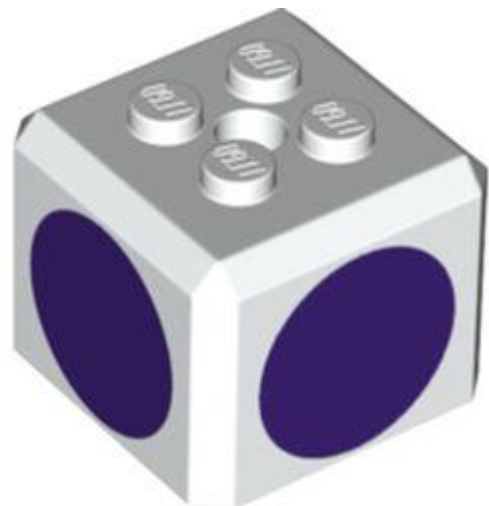

מזהה רכיב: 6407496

מזהה עיצוב: 94664

שם: TLG: DESIGN PLATE 2X2, NO. 9

שם: RB: קוביית לבנים מיוחדת עם 2 על 2 חתיכים למעלה, והדפס עיגולים סגולים כהים

TLG/BL צבע: לבן





[Rebrickable](#) **בסטים**: [ראה](#)



מזהה רכיב: 6387227

מזהה עיצוב: 1396

שם: BRICK 1X2X1 2/3, TLG עם 8 ידיות, מס. 1

שם: Brick Special 1 x 2 x 1 2/3, RB עם 8 חתיכים על 3 צדדים עם קווים לבנים/הדפס לוגו Atari

צבע: TLG/BL כתום כהה

[Rebrickable](#) **בסטים**: [ראה](#)

[חזרה לאינדקס](#)

לבנים תקועים

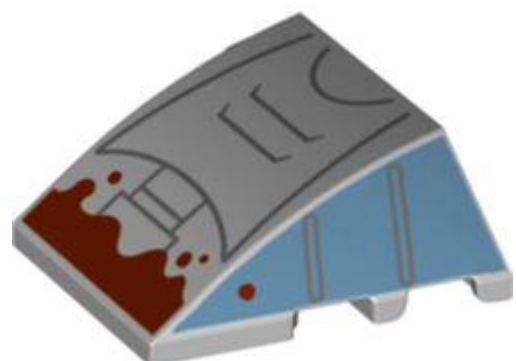

מזהה רכיב: 6407910

מזהה עיצוב: 100643





שם: TLG: BRICK 4X3, W/ BOW, ANGLE, NO. 13

שם: RB: טריז מעוקל 4 x 3 ללא חתיכים עם דפנות כחולות חול, שריון אפור כחלחל כהה, הדפס כתמים אדומים כהים

צבע: TLG/BL: אפור אבן בינוני/אפור כחלחל בהיר

בסטים: [ראה Rebrickable](#)



מזהה רכיב: 6402077 :

מזהה עיצוב: 67013 :

שם: TLG: DECORATION ELEMENT 4X4, NO. 1

שם: RB: טריז משופע 4x4 עם דפוס מדרונות כחולים (Koopa Troopa Shell)

צבע: TLG/BL: לבן

בסטים: [ראה Rebrickable](#)

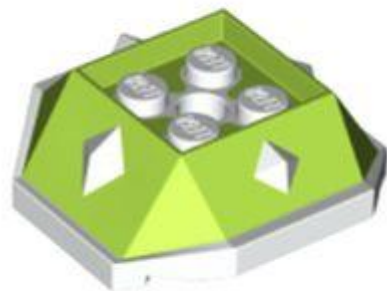

מזהה רכיב: 6404645 :





מזהה עיצוב 67931 :

שם: TLG: DECORATION ELEMENT 4X4, NO. 2

שם: RB: טריז משופע 4 x 4 עם קוצים יהלומים עם הדפס שיפועים ליים

TLG/BL צבע: לבן

[Rebrickable](#) בסטים: ראה

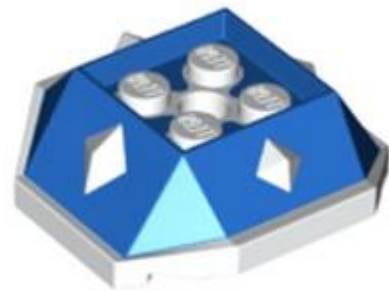

מזהה רכיב 6400148 :

מזהה עיצוב 67931 :

שם: TLG: DECORATION ELEMENT 4X4, NO. 2

שם: RB: טריז משופע 4 על 4 עם קוצים יהלומים עם הדפס שיפועים כחולים (מעטפת איגי קופה)

TLG/BL צבע: לבן

[Rebrickable](#) בסטים: ראה

[חזרה לאינדקס](#)

מיכלים





מזהה רכיב: 6439232

מזהה עיצוב: 103839

שם: TLG: BOX 2X2, Bottom, NO. 7

שם: RB: קופסת מיכל 2 x 1 x 2 עם הדפס סרט אדום ולבן וקשת (הווה)

צבע: TLG/BL: כתום צהבהב להבה/ כתום בהיר בהיר

בסטים: [ראה Rebrickable](#)

[חזרה לאינדקס](#)

דופלו, קוואטרו ופרימו



מזהה רכיב: 6368271

מזהה עיצוב: 81375

שם: TLG: BRICK 1X2X2, NO. 201





שם: RB: בריק דופלו 1 x 2 x 2 עם צינור תחתון, הדפס חתול אוכל דגים

צבע: TLG/BL לבן

בסטים: [ראה Rebrickable](#)

[חזרה לאינדקס](#)

אביזרי מיני-פיגה



מזהה רכיב: 6344512

מזהה עיצוב: 78394

שם: TLG: VISOR, NO. 12

שם: RB: ציר עליון לאביזר לכיסוי ראש, מעוגל, עם מגן פנים זהב והדפס עיניים כחולות בהירות (איירון מן)

צבע: TLG/BL אדום כהה

בסטים: [ראה Rebrickable](#)

[חזרה לאינדקס](#)

ראשי מיני-פיגה



מזהה רכיב: 6406403

מזהה עיצוב: 100565

שם: TLG ראש איור, מס. 58

שם: RB: Minifig Head Special, קובייה עם פני Minecraft Nougat, הדפס מנורות כורים

צבע: TLG/BL: צהוב בהיר/צהוב

בסטים: [Rebrickable](#)



מזהה רכיב: 6406409

מזהה עיצוב: 100571

שם: TLG ראש איור, מס. 59

שם: RB: Minifig Head Special, קובייה עם הדפס פנים של Minecraft Nougat

צבע: TLG/BL: סגול בהיר/ורוד כהה



[Rebrickable](#) **בסטים**: [ראה](#)



מזהה רכיב: 6431765

מזהה עיצוב: 102611

שם: TLG: ANIMAL HEAD, NO. 85

שם: RB: חלק גוף של בעלי חיים, ראש חתול 1 על 2 עם קובייה עם אוזניים, אף ואף ורוד, הדפס עיניים צהובות/כתומות

שחור: TLG/BL צבע: שחור

[Rebrickable](#) **בסטים**: [ראה](#)



מזהה רכיב: 6406411

מזהה עיצוב: 100573

שם: TLG: ראש איור, מס. 60

שם: RB: Minifig Head Special, קובייה עם אף ופנים כפריים עם הדפס עיניים אדומות





צבע: TLG/BL ירוק כהה/ירוק

בסטים: [ראה Rebrickable](#)



מזהה רכיב: 6406947

מזהה עיצוב: 100581

שם: TLG: MINI HEAD, NO. 3805

שם: RB: MINI HEAD, NO. 3805

צבע: TLG/BL נוגט בהיר

בסטים: [ראה Rebrickable](#)



מזהה רכיב: 6405161

מזהה עיצוב: 100485

שם: TLG: MINI HEAD, NO. 3807



שם RB: MINI HEAD, NO. 3807

צבע: TLG/BL נוגט בהיר

בסטים: [ראה Rebrickable](#)

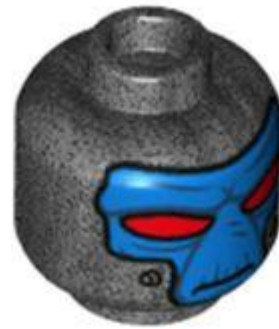

מזהה רכיב: 6405151

מזהה עיצוב: 100475

שם TLG: MINI HEAD, NO. 3810

שם RB: MINI HEAD, NO. 3810

צבע: TLG/BL טיטניום מתכתי/ אפור כהה פנינה

בסטים: [ראה Rebrickable](#)



מזהה רכיב: 6346528

מזהה עיצוב: 78657

שם TLG: MINI HEAD, NO. 3811

שם RB: MINI HEAD, NO. 3811

צבע: TLG/BL: אפור אבן בינוני/אפור כחלחל בהיר

בסטים: [ראו Rebrickable](#)

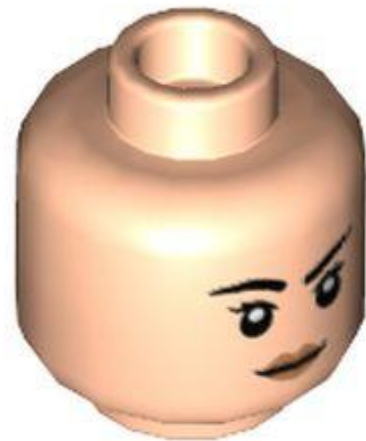

מזהה רכיב: 6404102 :

מזהה עיצוב: 100344 :

שם TLG: MINI HEAD, NO. 3812

שם RB: MINI HEAD, NO. 3812

צבע: TLG/BL: נוגט בהיר

בסטים: [ראו Rebrickable](#)



מזהה רכיב: 6344495 :



מזהה עיצוב: 78388

שם: MINI HEAD, NO. 3813 TLG:

שם: MINI HEAD, NO. 3813 RB:

צבע: TLG/BL: צהוב לבנים/שיזוף

בסטים: [ראה Rebrickable](#)



מזהה רכיב: 6346530

מזהה עיצוב: 78659

שם: MINI HEAD, NO. 3814 TLG:

שם: MINI HEAD, NO. 3814 RB:

צבע: TLG/BL: אפור אבן בינוני/אפור כחלחל בהיר

בסטים: [ראה Rebrickable](#)





מזהה רכיב: 6405154

מזהה עיצוב: 100478

שם: MINI HEAD, NO. 3815 TLG

שם: MINI HEAD, NO. 3815 RB

TLG/BL: צבע: נוגט

[ראו Rebrickable](#): בסטים



מזהה רכיב: 6405196

מזהה עיצוב: 100520

שם: MINI HEAD, NO. 3817 TLG

שם: MINI HEAD, NO. 3817 RB

TLG/BL: צבע: שיזוף חם

[ראו Rebrickable](#): בסטים



מזהה רכיב: 6405199

מזהה עיצוב: 100523

שם: MINI HEAD, NO. 3818

שם: MINI HEAD, NO. 3818

צבע: TLG/BL: נוגט בהיר

בסטים: [Rebrickable](#)



מזהה רכיב: 6405168

מזהה עיצוב: 100492

שם: MINI HEAD, NO. 3819

שם: MINI HEAD, NO. 3819

צבע: TLG/BL: נוגט בהיר

[בסטים: ראה Rebrickable](#)



מזהה רכיב: 6405171

מזהה עיצוב: 100495

שם: MINI HEAD, NO. 3820 TLG:

שם: MINI HEAD, NO. 3820 RB:

צבע: TLG/BL: נוגט בהיר

[בסטים: ראה Rebrickable](#)



מזהה רכיב: 6407052

מזהה עיצוב: 100584

שם: MINI HEAD, NO. 3821 TLG:

שם: MINI HEAD, NO. 3821 RB:



צבע: TLG/BL חום בינוני

בסטים: [ראה Rebrickable](#)



מזהה רכיב: 6405172

מזהה עיצוב: 100496

שם: TLG: MINI HEAD, NO. 3822

שם: RB: MINI HEAD, NO. 3822

צבע: TLG/BL שיזוף חם

בסטים: [ראה Rebrickable](#)



מזהה רכיב: 6407914

מזהה עיצוב: 100647

שם: TLG: MINI HEAD, NO. 3827



שם RB: MINI HEAD, NO. 3827

נוגט: TLG/BL צבע

בסטים: [ראה Rebrickable](#)



מזהה רכיב: 6405181

מזהה עיצוב: 100505

שם TLG: MINI HEAD, NO. 3828

שם RB: MINI HEAD, NO. 3828

שחור: TLG/BL צבע

בסטים: [ראה Rebrickable](#)



מזהה רכיב: 6405179

מזהה עיצוב: 100503

שם TLG: MINI HEAD, NO. 3829

שם RB: MINI HEAD, NO. 3829

צבע: TLG/BL חום בינוני

בסטים: [ראה Rebrickable](#)



מזהה רכיב: 6405176 :

מזהה עיצוב: 100500 :

שם TLG: MINI HEAD, NO. 3830

שם RB: MINI HEAD, NO. 3830

צבע: TLG/BL לבן

בסטים: [ראה Rebrickable](#)

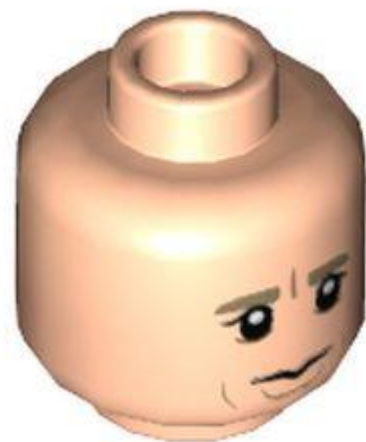

מזהה רכיב: 6408446 :



מזהה עיצוב: 100671

שם: MINI HEAD, NO. 3844 TLG:

שם: MINI HEAD, NO. 3844 RB:

צבע: TLG/BL: נוגט בהיר

בסטים: [ראה Rebrickable](#)



מזהה רכיב: 6414149

מזהה עיצוב: 100926

שם: MINI HEAD, NO. 3853 TLG:

שם: MINI HEAD, NO. 3853 RB:

צבע: TLG/BL: שיזוף חם

בסטים: [ראה Rebrickable](#)

No Image
Available





מזהה רכיב: 6436146

מזהה עיצוב: 103557

שם: TLG: EWOK, NO. 9

שם: RB: Minifig Head Special, Ewok עם ברדס כתום כהה וצבע פנים שזוף, הדפס תפרים וקמטים (Wicket)

צבע: TLG/BL: חום אדמדם

בסטים: [ראה Rebrickable](#)

[חזרה לאינדקס](#)

כיסוי ראש מיני-פיג



מזהה רכיב: 6405202

מזהה עיצוב: 100526

שם: TLG: MINI HAT, NO. 181

שם: RB: כובע/כובע קצין אימפריאלי עם הדפס פסים כתומים

צבע: TLG/BL: כחול בהיר/כחול

בסטים: [ראה Rebrickable](#)





מזהה רכיב: 6379727 :

מזהה עיצוב: 90387 :

שם: TLG: MINI WIG, W/ ACCESSORY, NO. 38

שם: RB: שיער ונזר, ארוך, גלי עם הדפס נזר אדום כהה מפורט

צבע: TLG/BL: נוגט בינוני

בסטים: [ראה Rebrickable](#)

[חזרה לאינדקס](#)

פלטג גוף תחתון מיני-פיג



מזהה רכיב: 6346524 :

מזהה עיצוב: 78654 :

שם: TLG: MINI LOWER PART, NO. 2377



שם RB: MINI LOWER PART, NO. 2377

צבע: TLG/BL כחול אדמה/ כחול כהה

בסטים: [ראה Rebrickable](#)



מזהה רכיב: 6405167

מזהה עיצוב: 100491

שם TLG: MINI SKIRT, NO. 48

שם RB: ירכיים ורגליים מתחת לשמלה/חלוק עם הדפס שמלה כחולה חול

צבע: TLG/BL לבן

בסטים: [ראה Rebrickable](#)



מזהה רכיב: 6405163

מזהה עיצוב: 100487



שם TLG: MINI LOWER PART, NO. 2373

שם RB: MINI LOWER PART, NO. 2373

צבע: TLG/BL חום אדמדם

בסטים: [ראה Rebrickable](#)



מזהה רכיב: 6346519

מזהה עיצוב: 78650

שם TLG: MINI LOWER PART, NO. 2375

שם RB: MINI LOWER PART, NO. 2375

צבע: TLG/BL אדום כהה

בסטים: [ראה Rebrickable](#)

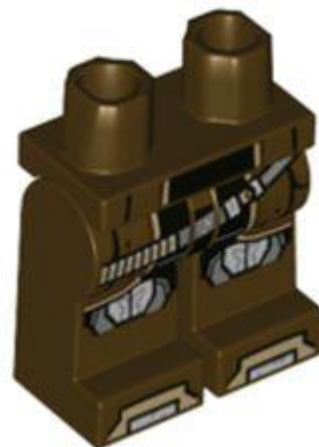

מזהה רכיב: 6405153



מזהה עיצוב: 100477

שם: MINI LOWER PART, NO. 2376 TLG

שם: MINI LOWER PART, NO. 2376 RB

צבע: TLG/BL חום כהה

בסטים: [ראה Rebrickable](#)



מזהה רכיב: 6366559

מזהה עיצוב: 80917

שם: MINI LOWER PART, NO. 2378 TLG

שם: MINI LOWER PART, NO. 2378 RB

צבע: TLG/BL כחול אדמה/ כחול כהה

בסטים: [ראה Rebrickable](#)

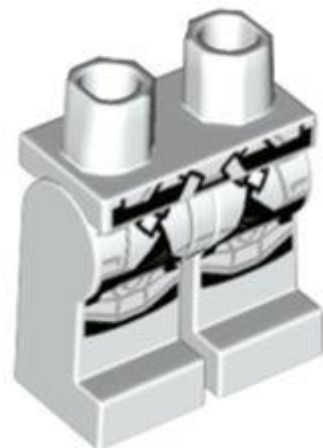



מזהה רכיב: 6405159

מזהה עיצוב: 100483

שם: MINI LOWER PART, NO. 2379

שם: MINI LOWER PART, NO. 2379

TLG/BL צבע: לבן

[Rebrickable](#): ראה

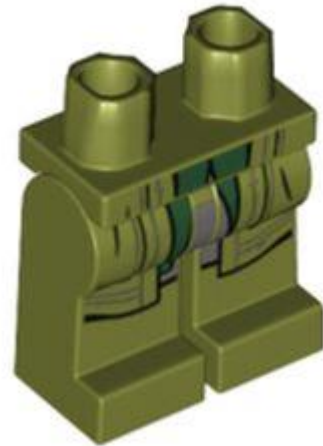

מזהה רכיב: 6405201

מזהה עיצוב: 100525

שם: MINI LOWER PART, NO. 2381

שם: MINI LOWER PART, NO. 2381

TLG/BL צבע: ירוק זית

[Rebrickable](#): ראה





מזהה רכיב: 6405170

מזהה עיצוב: 100494

שם: MINI LOWER PART, NO. 2382

שם: MINI LOWER PART, NO. 2382

צבע: TLG/BL: חום כהה

בסטים: [Rebrickable](#)

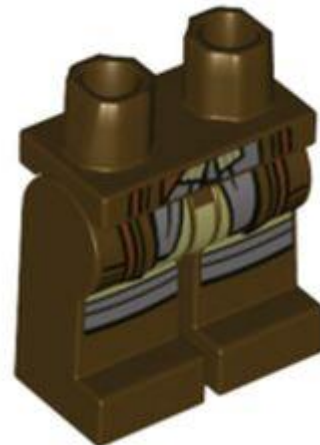

מזהה רכיב: 6405204

מזהה עיצוב: 100528

שם: MINI LOWER PART, NO. 2383

שם: MINI LOWER PART, NO. 2383

צבע: TLG/BL: חום כהה



[Rebrickable](#) **בסטים**: [ראה](#)



מזהה רכיב: 6407919

מזהה עיצוב: 100652

שם: MINI LOWER PART, NO. 2384

שם: MINI LOWER PART, NO. 2384

TLG/BL צבע: לבן

[Rebrickable](#) **בסטים**: [ראה](#)



מזהה רכיב: 6407916

מזהה עיצוב: 100649

שם: MINI LOWER PART, NO. 2387

שם: MINI LOWER PART, NO. 2387





TLG/BL צבע: לבן

[Rebrickable](#) **ראיה**: בסטים



מזהה רכיב: 6421611

מזהה עיצוב: 101664

שם: TLG: MINI LOWER PART, NO. 2388

שם: RB: MINI LOWER PART, NO. 2388

TLG/BL צבע: שחור

[Rebrickable](#) **ראיה**: בסטים



מזהה רכיב: 6408448

מזהה עיצוב: 100673

שם: TLG: MINI LOWER PART, NO. 2395





שם RB: MINI LOWER PART, NO. 2395

שחור TLG/BL צבע:

[בסטים: ראה Rebrickable](#)



מזהה רכיב 6405174 :

מזהה עיצוב 100498 :

שם TLG: MINI LOWER PART, NO. 2386

שם RB: MINI LOWER PART, NO. 2386

צבע TLG/BL: כתום צהבהב להבה/ כתום בהיר בהיר

[בסטים: ראה Rebrickable](#)

[חזרה לאינדקס](#)

פלג גוף עליון מיני-פיג

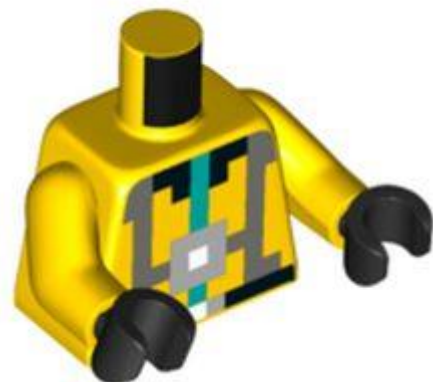



מזהה רכיב: 6411764

מזהה עיצוב: 76382

שם: MINI UPPER PART, NO. 6279

שם: MINI UPPER PART, NO. 6279

צבע: TLG/BL צהוב בהיר/צהוב

בסטים: [ראה Rebrickable](#)

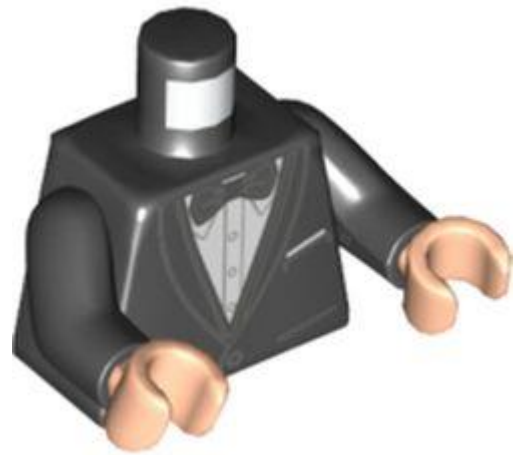

מזהה רכיב: 6413602

מזהה עיצוב: 76382

שם: MINI UPPER PART, NO. 6323

שם: MINI UPPER PART, NO. 6323

צבע: TLG/BL צבע: שחור

בסטים: [ראה Rebrickable](#)



מזהה רכיב: 6410097

מזהה עיצוב: 76382

שם: MINI UPPER PART, NO. 6252

שם: MINI UPPER PART, NO. 6252

TLG/BL צבע: לבן

[Rebrickable](#): בסטים

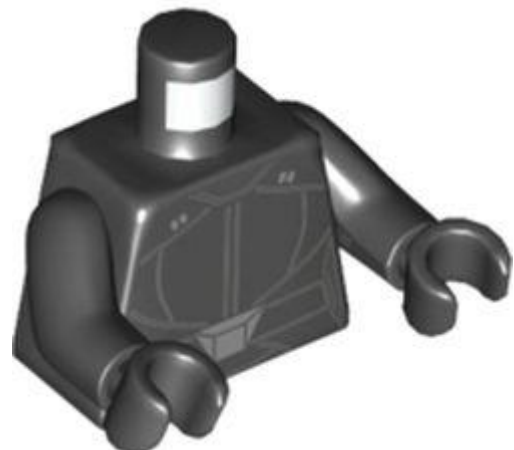

מזהה רכיב: 6411672

מזהה עיצוב: 76382

שם: MINI UPPER PART, NO. 6277

שם: MINI UPPER PART, NO. 6277

TLG/BL צבע: שחור



[Rebrickable](#) **בסטים**: [ראה](#)



מזהה רכיב: 6411674 :

מזהה עיצוב: 76382 :

שם: TLG: MINI UPPER PART, NO. 6278

שם: RB: MINI UPPER PART, NO. 6278

שחור: TLG/BL צבע:

[Rebrickable](#) **בסטים**: [ראה](#)

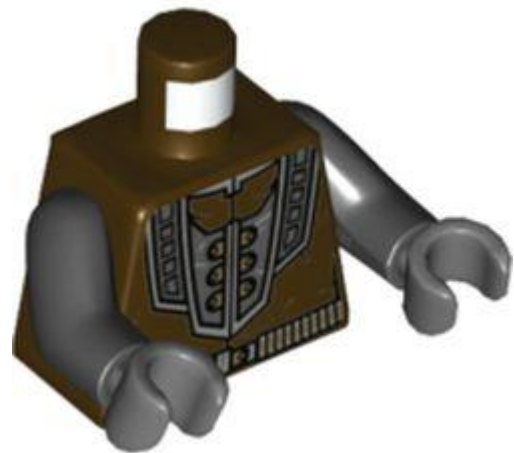

מזהה רכיב: 6409607 :

מזהה עיצוב: 76382 :

שם: TLG: MINI UPPER PART, NO. 6239

שם: RB: MINI UPPER PART, NO. 6239





צבע: TLG/BL חום כהה

בסטים: [ראה Rebrickable](#)



מזהה רכיב: 6410026 :

מזהה עיצוב: 76382 :

שם: TLG: MINI UPPER PART, NO. 6242

שם: RB: MINI UPPER PART, NO. 6242

שחור: TLG/BL צבע: שחור

בסטים: [ראה Rebrickable](#)



מזהה רכיב: 6409913 :

מזהה עיצוב: 76382 :

שם: TLG: MINI UPPER PART, NO. 6241



שם: RB: MINI UPPER PART, NO. 6241

צבע: TLG/BL: אדום כהה

בסטים: [ראה Rebrickable](#)



מזהה רכיב: 6410092 :

מזהה עיצוב: 76382 :

שם: TLG: MINI UPPER PART, NO. 6246

שם: RB: MINI UPPER PART, NO. 6246

צבע: TLG/BL: כחול אדמה / כחול כהה

בסטים: [ראה Rebrickable](#)



מזהה רכיב: 6409856 :

מזהה עיצוב: 76382 :

שם TLG: MINI UPPER PART, NO. 6240

שם RB: MINI UPPER PART, NO. 6240

צבע: TLG/BL: אדום/אדום בהיר

בסטים: [ראה Rebrickable](#)

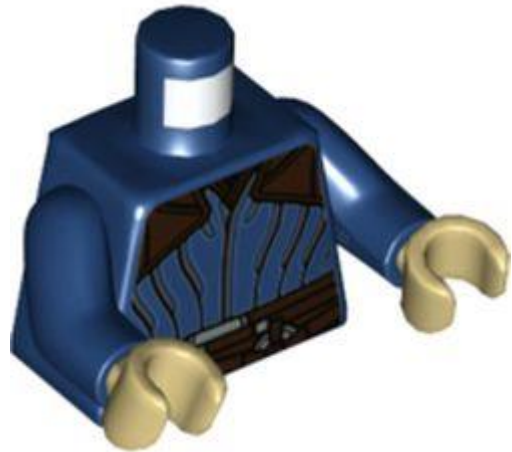

מזהה רכיב: 6410091

מזהה עיצוב: 76382

שם TLG: MINI UPPER PART, NO. 6244

שם RB: MINI UPPER PART, NO. 6244

צבע: TLG/BL: כחול אדמה/ כחול כהה

בסטים: [ראה Rebrickable](#)

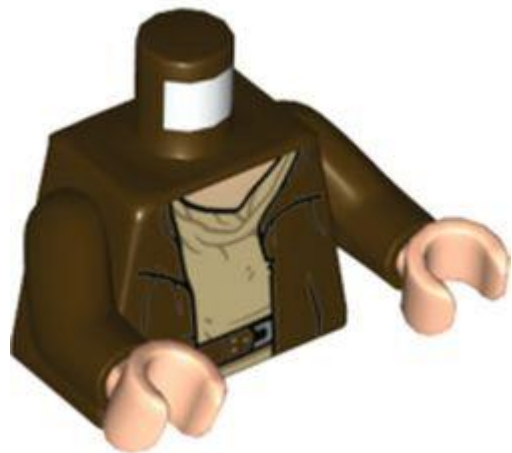

מזהה רכיב: 6410591



מזהה עיצוב: 76382

שם: MINI UPPER PART, NO. 6260 TLG

שם: MINI UPPER PART, NO. 6260 RB

צבע: TLG/BL חום כהה

בסטים: [ראה Rebrickable](#)



מזהה רכיב: 6410058

מזהה עיצוב: 76382

שם: MINI UPPER PART, NO. 6243 TLG

שם: MINI UPPER PART, NO. 6243 RB

צבע: TLG/BL אדום כהה

בסטים: [ראה Rebrickable](#)





מזהה רכיב: 6409586

מזהה עיצוב: 76382

שם: TLG: MINI UPPER PART, NO. 6238

שם: RB: MINI UPPER PART, NO. 6238

צבע: TLG/BL: אדום כהה

בסטים: [ראה Rebrickable](#)



מזהה רכיב: 6410765

מזהה עיצוב: 76382

שם: TLG: MINI UPPER PART, NO. 6261

שם: RB: MINI UPPER PART, NO. 6261

צבע: TLG/BL: אפור אבן כהה / אפור כחלחל כהה

בסטים: [ראה Rebrickable](#)





מזהה רכיב: 6411665

מזהה עיצוב: 76382

שם: MINI UPPER PART, NO. 6275 TLG

שם: MINI UPPER PART, NO. 6275 RB

שחור: TLG/BL צבע

[Rebrickable](#): בסטים



מזהה רכיב: 6411849

מזהה עיצוב: 76382

שם: MINI UPPER PART, NO. 6287 TLG

שם: MINI UPPER PART, NO. 6287 RB

צבע: TLG/BL אדום כהה



[Rebrickable](#) **בסטים: ראה**

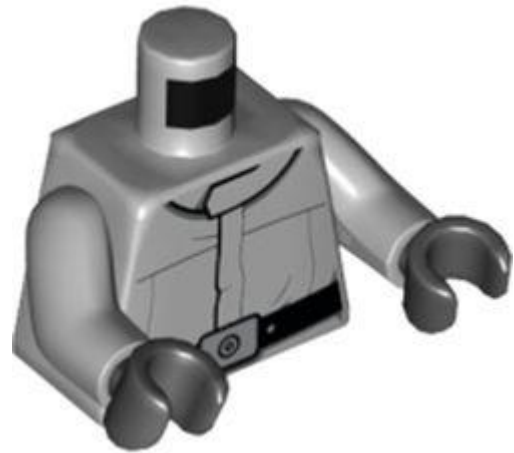

מזהה רכיב 6409877 :

מזהה עיצוב 76382 :

שם TLG: MINI UPPER PART, NO. 6251

שם RB: MINI UPPER PART, NO. 6251

צבע: TLG/BL: אפור אבן בינוני/אפור כחלחל בהיר

[Rebrickable](#) **בסטים: ראה**



מזהה רכיב 6409511 :

מזהה עיצוב 76382 :

שם TLG: MINI UPPER PART, NO. 6234

שם RB: MINI UPPER PART, NO. 6234





צבע: TLG/BL חום אדמדם

בסטים: [ראה Rebrickable](#)



מזהה רכיב: 6410153 :

מזהה עיצוב: 76382 :

שם: TLG: MINI UPPER PART, NO. 6253

שם: RB: MINI UPPER PART, NO. 6253

צבע: TLG/BL חום כהה

בסטים: [ראה Rebrickable](#)



מזהה רכיב: 6410416 :

מזהה עיצוב: 76382 :

שם: TLG: MINI UPPER PART, NO. 6258





שם RB: MINI UPPER PART, NO. 6258

צבע TLG/BL: ירוק זית

בסטים: [ראה Rebrickable](#)

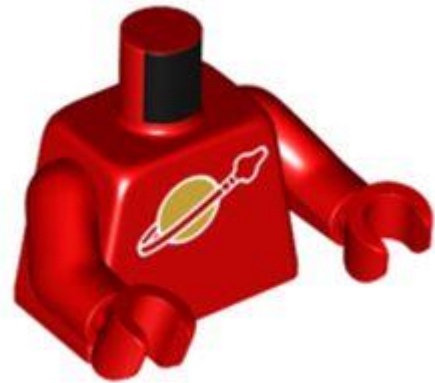

מזהה רכיב 6396330 :

מזהה עיצוב 76382 :

שם TLG: MINI UPPER PART, NO. 6067

שם RB: MINI UPPER PART, NO. 6067

צבע TLG/BL: אדום/אדום בהיר

בסטים: [ראה Rebrickable](#)



מזהה רכיב 6410899 :

מזהה עיצוב 76382 :



שם TLG: MINI UPPER PART, NO. 6262

שם RB: MINI UPPER PART, NO. 6262

צבע: TLG/BL כחול חול

בסטים: [ראו Rebrickable](#)



מזהה רכיב: 6409688 :

מזהה עיצוב: 76382 :

שם TLG: MINI UPPER PART, NO. 6248

שם RB: MINI UPPER PART, NO. 6248

צבע: TLG/BL לבן

בסטים: [ראו Rebrickable](#)



מזהה רכיב: 6409705 :



מזהה רכיב: 6411857

מזהה עיצוב: 76382

שם: MINI UPPER PART, NO. 6288 TLG

שם: MINI UPPER PART, NO. 6288 RB

צבע: TLG/BL צהוב לבנים/שיזוף

[בסטים: ראה Rebrickable](#)



מזהה רכיב: 6410995

מזהה עיצוב: 76382

שם: MINI UPPER PART, NO. 6264 TLG

שם: MINI UPPER PART, NO. 6264 RB

צבע: TLG/BL לבן

[בסטים: ראה Rebrickable](#)



מזהה רכיב: 6411605

מזהה עיצוב: 76382

שם: MINI UPPER PART, NO. 6271

שם: MINI UPPER PART, NO. 6271

TLG/BL צבע: לבן

[Rebrickable](#): בסטים



מזהה רכיב: 6396335

מזהה עיצוב: 76382

שם: MINI UPPER PART, NO. 6068

שם: MINI UPPER PART, NO. 6068

TLG/BL צבע: לבן



[Rebrickable](#) **בסטים: ראה**

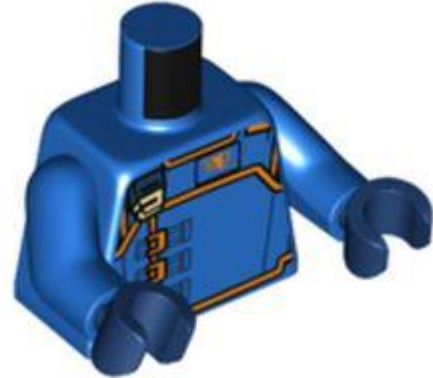

מזהה רכיב 6410516 :

מזהה עיצוב 76382 :

שם TLG: MINI UPPER PART, NO. 6259

שם RB: MINI UPPER PART, NO. 6259

צבע TLG/BL: כחול בהיר/כחול

[Rebrickable](#) **בסטים: ראה**



מזהה רכיב 6406619 :

מזהה עיצוב 76382 :

שם TLG: MINI UPPER PART, NO. 6232

שם RB: MINI UPPER PART, NO. 6232





לבן TLG/צבע:

[Rebrickable](#) בסטים: ראה



מזהה רכיב: 6411616 :

מזהה עיצוב: 76382 :

שם: TLG: MINI UPPER PART, NO. 6273

שם: RB: MINI UPPER PART, NO. 6273

לבן TLG/צבע:

[Rebrickable](#) בסטים: ראה



מזהה רכיב: 6406954 :

מזהה עיצוב: 76382 :

שם: TLG: MINI UPPER PART, NO. 6233





שם RB: MINI UPPER PART, NO. 6233

צבע: TLG/BL ירוק כחלחל בהיר/ טורקיז כהה

בסטים: [ראה Rebrickable](#)



מזהה רכיב: 6431710

מזהה עיצוב: 76382

שם TLG: MINI UPPER PART, NO. 6430

שם RB: MINI UPPER PART, NO. 6430

צבע: TLG/BL שחור

בסטים: [ראה Rebrickable](#)

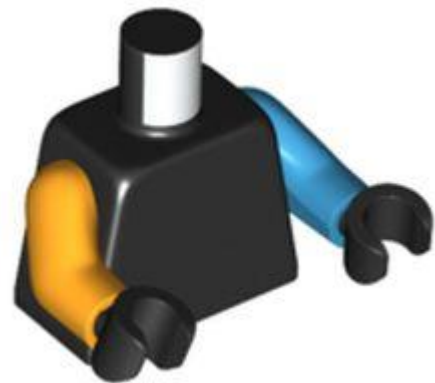

מזהה רכיב: 6411581

מזהה עיצוב: 76382





שם TLG: MINI UPPER PART, NO. 6272

שם RB: MINI UPPER PART, NO. 6272

צבע: TLG/BL כתום צהבהב להבה/ כתום בהיר בהיר

[בסטים: ראה Rebrickable](#)

[חזרה לאינדקס](#)

מיני-תאנים



מזהה רכיב: 6405239

מזהה עיצוב: 100546

שם TLG: CREATURE, NO. 159

שם RB: Droid BD-1 עם הדפס סימונים אדומים/שחורים

צבע: TLG/BL לבן

[בסטים: ראה Rebrickable](#)

[חזרה לאינדקס](#)

דמויות שאינן ניתנות לבנייה (דופלו, פאבולנד וכו')





מזהה רכיב 6373860 :

מזהה עיצוב 41160 :

שם TLG: ADULT FIGURE, NO. 150

שם: RB: דמות דופלו עם קסדה, רגליים שחורות, ז'קט שחור עם מעיל בטיחות אדום, קסדה לבנה עם תג אש כסף, עיניים ירוקות, זיפים (כבאי)

צבע: TLG/BL: אדום/אדום בהיר

בסטים: [ראה Rebrickable](#)

[חזרה לאינדקס](#)

פאנלים



מזהה רכיב 6387228 :

מזהה עיצוב 1397 :





שם: TLG: WALL DOUBLE CORNER 1X2X1, NO. 2

שם: RB: לוח 1 x 1 x 2 עם פינות מעוגלות ו-2 צדדים עם הדפס 'ATARI' לבן

צבע: TLG/BL: כתום כהה

בסטים: [ראה Rebrickable](#)

[חזרה לאינדקס](#)

צלחות



מזהה רכיב: 6406406 :

מזהה עיצוב: 100568 :

שם: TLG: PLATE 1X1, NO. 24

שם: RB: צלחת 1 x 1 עם הדפס פנים פיקסלים שחורים

צבע: TLG/BL: לבן

בסטים: [ראה Rebrickable](#)





מזהה רכיב: 6408441

מזהה עיצוב: 100666

שם: TLG: PLATE 1X1, NO. 25

שם: RB: צלחת 1 x 1 עם הדפס עיגול שחור

צבע: TLG/BL: אפור אבן בינוני/אפור כחלחל בהיר

בסטים: [Rebrickable](#)

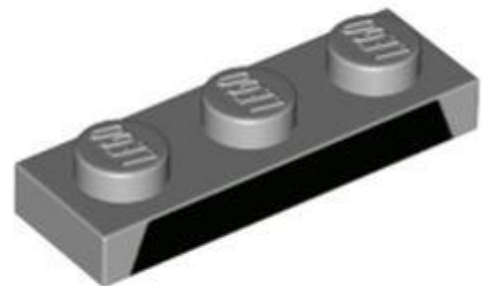

מזהה רכיב: 6414137

מזהה עיצוב: 100917

שם: TLG: PLATE 1X3, NO. 31

שם: RB: צלחת 1 x 3 עם הדפס פסים שחורים

צבע: TLG/BL: אפור אבן בינוני/אפור כחלחל בהיר



[Rebrickable](#) **בסטים**: [ראה](#)

[חזרה לאינדקס](#)

צלחות עגולות מעוקלות וכלים



מזהה רכיב 6366560 :

מזהה עיצוב 80918 :

שם TLG: COCKPIT DIA.47.79,W/SHAFT,DIA.3.2,NO.36

שם RB: צלחת 6 x 6 הפוך - ללא חתיכים עם ידית עם חלון ורד והדפס 4 קווי נחושת מתכתיים

צבע: TLG/BL שקוף/טרנס-צלול

[Rebrickable](#) **בסטים**: [ראה](#)



מזהה רכיב 6414133 :

מזהה עיצוב 100915 :





שם, TLG: SATELLITE DISH, DIA. 16, לא. 18

שם: RB: צלחת 2x2 הפוכה [רדאר] עם הדפס פסים שחורים/חישורים

צבע: TLG/BL: תוף כסף מגניב לכה/כסף מתכתי

[בסטים: ראה Rebrickable](#)

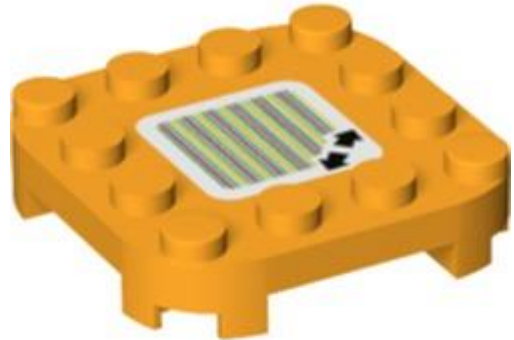

מזהה רכיב: 6407410

מזהה עיצוב: 100595

שם, TLG: PLATE, 4X4X2/3, עם מדבקה, מס. 193

שם, RB: PLATE, 4X4X2/3, עם מדבקה, מס. 193

צבע: TLG/BL: כתום צהבהב להבה/ כתום בהיר בהיר

[בסטים: ראה Rebrickable](#)

[חזרה לאינדקס](#)

צלחות מיוחדות





מזהה רכיב: 6404113

מזהה עיצוב: 100355

שם: TLG: PLATE 4X6, עם 12 ידיות, מס. 23

שם: RB: לוח מיוחד 4 x 6 עם חתיכים על 3 קצוות, לוגו 'THE INFINITY SAGA', LEGO והדפס 'NANO GAUNTLET'

שחור: TLG/BL צבע:

בסטים: [ראו Rebrickable](#)

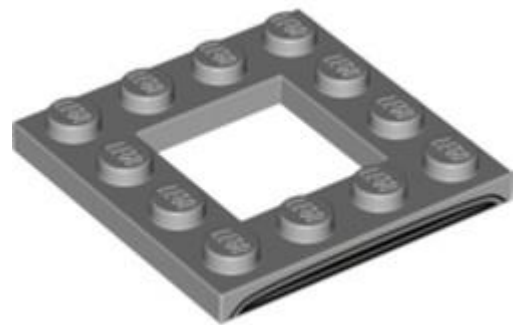

מזהה רכיב: 6408449

מזהה עיצוב: 100674

שם: TLG: FRAME PLATE 4X4, NO. 1

שם: RB: לוח מיוחד 4 על 4 עם 2 על 2 חתך עם הדפס גריל לרכב

צבע: TLG/BL אפור אבן בינוני/אפור כחלחל בהיר



[Rebrickable](#) **בסטים**: [ראה](#)

[חזרה לאינדקס](#)

טכני מיוחד

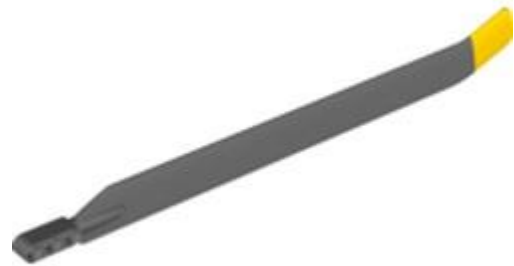

מזהה רכיב 6387405 :

מזהה עיצוב 28844 :

שם TLG: ROTORBLAD 31 MODULE

שם RB: Technic Rotor Blade 31L עם קורה 3 לעם קצה גומי צהוב

TLG/BL צבע: שחור

[Rebrickable](#) **בסטים**: [ראה](#)

[חזרה לאינדקס](#)

אריחים



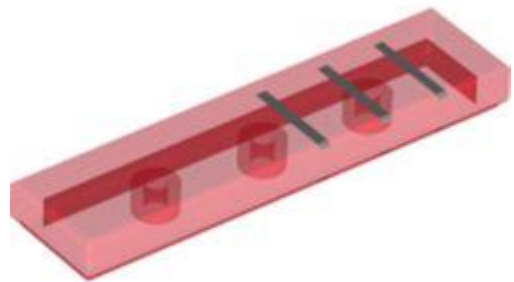

מזהה רכיב: 6315054

מזהה עיצוב: 69361

שם: TLG: FLAT TILE 1X4, NO. 186

שם: RB: אריח 1 על 4 עם הדפס 3 פסים שחורים

צבע: TLG/BL: אדום שקוף/טרנס-אדום

בסטים: [Rebrickable](#)



מזהה רכיב: 6407482

מזהה עיצוב: 94707

שם: TLG: FLAT TILE 2X3, NO. 91

שם: RB: FLAT TILE 2X3, NO. 91

צבע: TLG/BL: כתום בהיר/כתום



[Rebrickable](#) **בסטים: ראה**

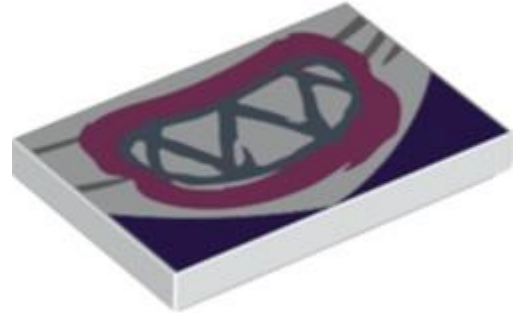

מזהה רכיב: 6407623 :

מזהה עיצוב: 94661 :

שם: TLG: FLAT TILE 2X3, NO. 92

שם: RB: FLAT TILE 2X3, NO. 92

TLG/BL צבע: לבן

[Rebrickable](#) **בסטים: ראה**

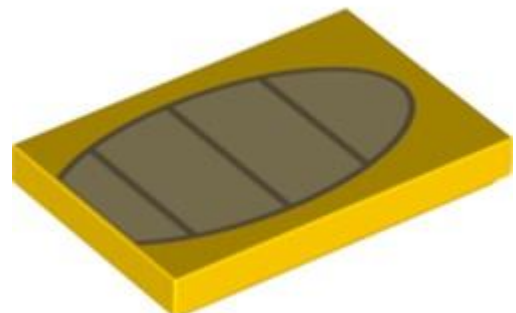

מזהה רכיב: 6404671 :

מזהה עיצוב: 100442 :

שם: TLG: FLAT TILE 2X3, NO. 93

שם: RB: אריח 2 על 3 עם פסים שזופים בהדפס סגלגל (קיבה של קופה)





צבע: TLG/BL צהוב בהיר/צהוב

בסטים: [ראה Rebrickable](#)

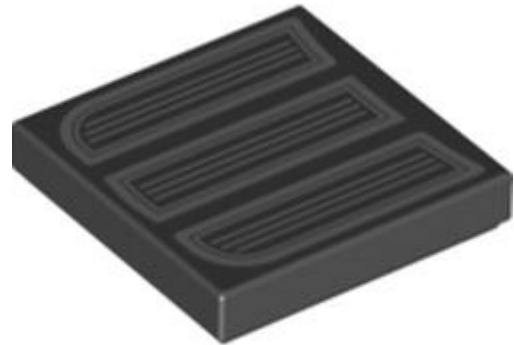

מזהה רכיב: 6312724

מזהה עיצוב: 69192

שם: TLG: FLAT TILE 2X2, NO. 646

שם: RB: אריח 2 על 2 עם הדפס גריל אפור כחלחל כהה

שחור: TLG/BL צבע: שחור

בסטים: [ראה Rebrickable](#)

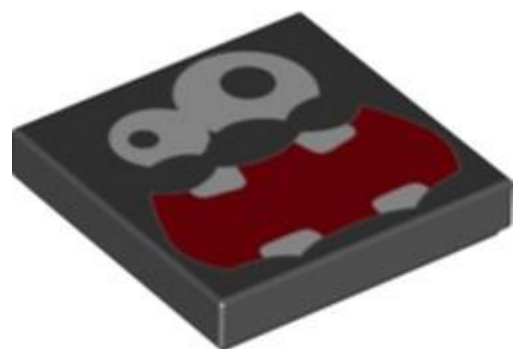

מזהה רכיב: 6382055

מזהה עיצוב: 94279

שם: TLG: FLAT TILE 2X2, NO. 647





שם: RB: אריח 2 על 2 עם חריץ עם פנים מטושטשים, הדפס פה גדול

שחור: TLG/BL צבע

[בסטים: ראה Rebrickable](#)

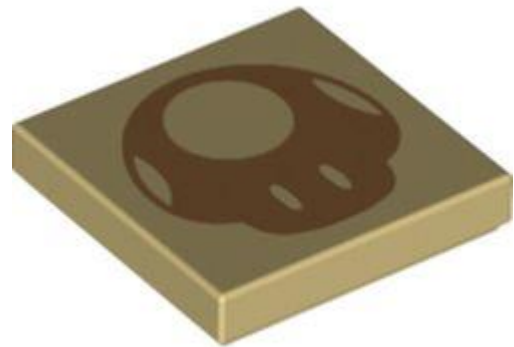

מזהה רכיב: 6407624

מזהה עיצוב: 94663

שם: TLG: FLAT TILE 2X2, NO. 650

שם: RB: FLAT TILE 2X2, NO. 650

צבע: TLG/BL צהוב לבנים/שיזוף

[בסטים: ראה Rebrickable](#)



מזהה רכיב: 6407839

מזהה עיצוב: 98804





שם: TLG: FLAT TILE 2X2, NO. 651

שם: RB: אריח 2 על 2 עם חריץ עם הדפס כתר צהוב

צבע: TLG/BL: צהוב בהיר/צהוב

בסטים: [ראה Rebrickable](#)

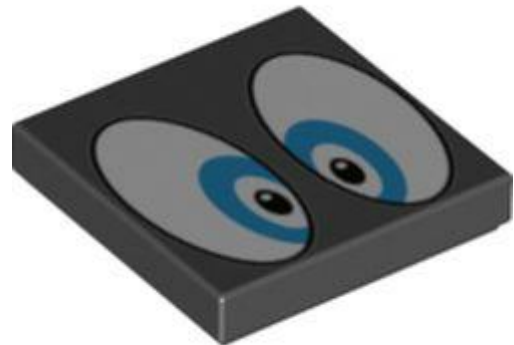

מזהה רכיב: 6404669 :

מזהה עיצוב: 100440 :

שם: TLG: FLAT TILE 2X2, NO. 652

שם: RB: אריח 2 על 2 עם חריץ עם הדפס עיניים כחולות גדולות

צבע: TLG/BL: שחור

בסטים: [ראה Rebrickable](#)



מזהה רכיב: 6382152 :





מזהה עיצוב: 94869

שם: TLG: FLAT TILE 2X2, NO. 653

שם: RB: אריח 2 על 2 עם הדפס פנים של Cat Goomba

צבע: TLG/BL: כתום בהיר/כתום

בסטים: [ראה Rebrickable](#)



מזהה רכיב: 6428480

מזהה עיצוב: 102317

שם: TLG: FLAT TILE 2X2, NO. 661

שם: RB: אריח 2 על 2 עם לחצני לוח הבקרה, הדפס שלט פלוס ירוק

צבע: TLG/BL: לבן

בסטים: [ראה Rebrickable](#)





מזהה רכיב: 6428481

מזהה עיצוב: 102318

שם: TLG: FLAT TILE 2X2, NO. 662

שם: RB: אריח 2x2 עם מסך תצוגה גדול המציג הדפס של חללית

TLG/BL: צבע: לבן

בסטים: [ראה Rebrickable](#)



מזהה רכיב: 6428482

מזהה עיצוב: 102319

שם: TLG: FLAT TILE 2X2, NO. 663

שם: RB: אריח 2x2 עם מסך תצוגה גדול המציג אסטרונאוט, הדפס תוחת ביוניקל

TLG/BL: צבע: לבן

בסטים: [ראה Rebrickable](#)



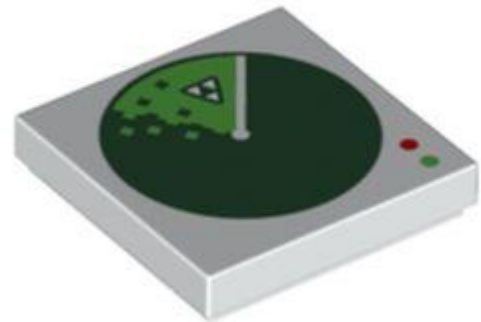

מזהה רכיב: 6428487

מזהה עיצוב: 102324

שם: TLG: FLAT TILE 2X2, NO. 664

שם: RB: אריח 2 על 2 עם הדפס תצוגת מכ"ם עגולה גדולה

TLG/BL צבע: לבן

[Rebrickable](#): בסטים



מזהה רכיב: 6428484

מזהה עיצוב: 102321

שם: TLG: FLAT TILE 2X2, NO. 665

שם: RB: אריח 2 x 2 עם לוח בקרה חללית מסך בינוני, הדפס אסטרואידים

TLG/BL צבע: לבן





[Rebrickable](#) **בסטים:** [ראה](#)



מזהה רכיב: 6428485

מזהה עיצוב: 102322

שם: TLG: FLAT TILE 2X2, NO. 666

שם: RB: אריח 2 על 2 עם לחצני לוח הבקרה, הדפס קווים שחורים

TLG/BL צבע: לבן

[Rebrickable](#) **בסטים:** [ראה](#)

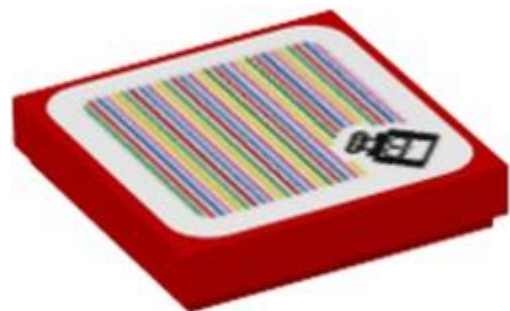

מזהה רכיב: 6407684

מזהה עיצוב: 100622

שם: TLG: FLAT TILE 2X2, עם מדבקה מס. 200

שם: RB: אריח 2 x 2 עם חריץ עם Toady והדפס ברקוד (מדבקה)





צבע: TLG/BL אדום/אדום בהיר

בסטים: [ראה Rebrickable](#)



מזהה רכיב: 6407686

מזהה עיצוב: 100624

שם: TLG: FLAT TILE 2X2 עם מדבקה מס. 197

שם: RB: אריח 2 על 2 עם חריץ עם בייבי יושי והדפס ברקוד (מדבקה)

צבע: TLG/BL צהוב בהיר/צהוב

בסטים: [ראה Rebrickable](#)



מזהה רכיב: 6407683

מזהה עיצוב: 100621

שם: TLG: FLAT TILE 2X2 עם מדבקה מס. 194





שם: RB אריח 2 על 2 עם חריץ עם כנף והדפס ברקוד (מדבקה)

צבע: TLG/BL כתום בהיר/כתום

בסטים: [ראה Rebrickable](#)

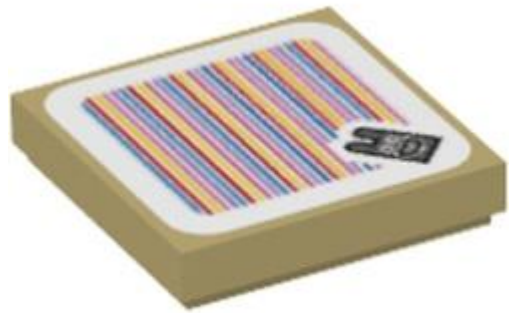

מזהה רכיב: 6407687

מזהה עיצוב: 100625

שם: TLG: FLAT TILE 2X2 עם מדבקה מס. 196

שם: RB אריח 2 x 2 עם חריץ עם ראש נאביט והדפס ברקוד (מדבקה)

צבע: TLG/BL צהוב לבנים/שיזוף

בסטים: [ראה Rebrickable](#)

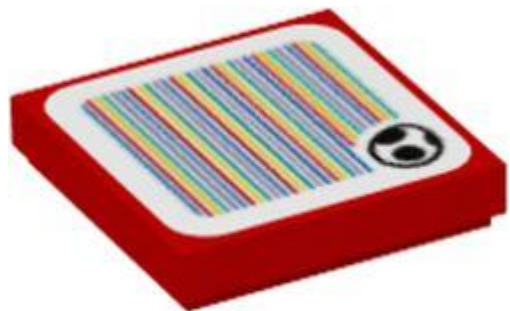

מזהה רכיב: 6407685

מזהה עיצוב: 100623





שם: TLG: FLAT TILE 2X2 עם מדבקה מס. 198

שם: RB: אריח 2 על 2 עם חריץ עם ביצת יושי והדפס ברקוד (מדבקה)

צבע: TLG/BL: אדום/אדום בהיר

בסטים: [ראה Rebrickable](#)

No Image Available

מזהה רכיב: 6404663 :

שם: RB: אריח 2 על 2 עם הדפס משולשים/הרים כחול כהה

צבע: TLG/BL: לבן

בסטים: [ראה Rebrickable](#)

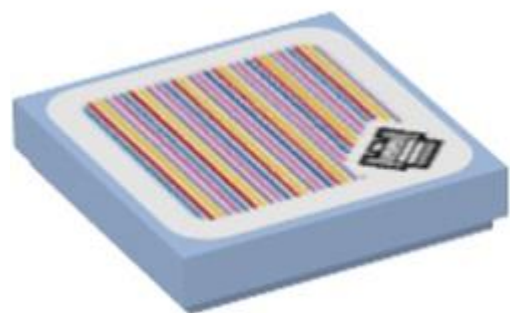

מזהה רכיב: 6407184 :

מזהה עיצוב: 100589 :

שם: TLG: FLAT TILE 2X2 עם מדבקה מס. 190





שם: RB אריח 2x2 עם חריץ עם ספייק גדול והדפס ברקוד (מדבקה)

צבע: TLG/BL כחול רויאל בהיר/ כחול בהיר בהיר

בסטים: [ראה Rebrickable](#)



מזהה רכיב: 6407186

מזהה עיצוב: 100590

שם: TLG: FLAT TILE 2X2 עם מדבקה מס. 191

שם: RB אריח 2 על 2 עם חריץ עם צמח פיראנה והדפס ברקוד (מדבקה)

צבע: TLG/BL לבן

בסטים: [ראה Rebrickable](#)

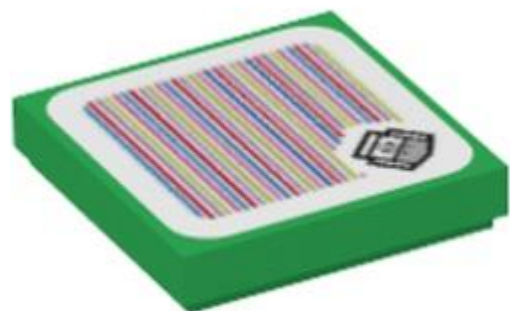

מזהה רכיב: 6407682

מזהה עיצוב: 100620





שם: TLG: FLAT TILE 2X2 עם מדבקה מס. 199

שם: RB: אריח 2 על 2 עם חריץ עם ראש האחים פטיש והדפס ברקוד (מדבקה)

צבע: TLG/BL: ירוק כהה/ירוק

בסטים: [ראה Rebrickable](#)

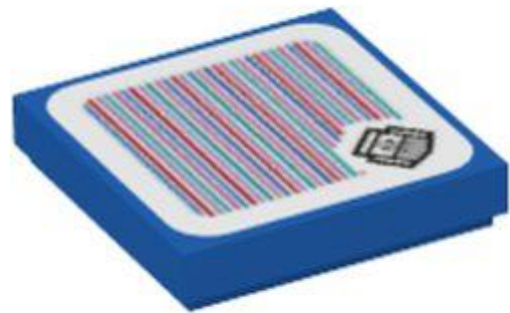

מזהה רכיב: 6407282

מזהה עיצוב: 100591

שם: TLG: FLAT TILE 2X2 עם מדבקה מס. 192

שם: RB: אריח 2 x 2 עם חריץ עם ראש Boomerang Bros והדפס ברקוד (מדבקה)

צבע: TLG/BL: כחול בהיר/כחול

בסטים: [ראה Rebrickable](#)

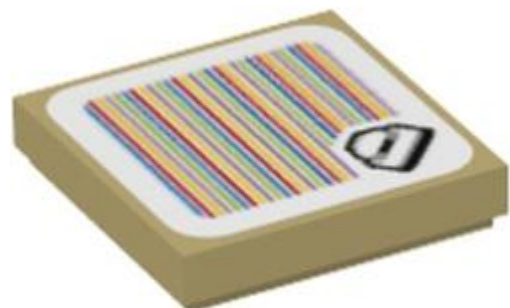

מזהה רכיב: 6409582





מזהה עיצוב 100618 :

שם, TLG: FLAT TILE 2X2, INV., עם מס' מדבקה. 205

שם: RB: אריח 2 על 2 עם חריץ עם עוגה והדפסת ברקוד (מדבקה)

צבע: TLG/BL: צהוב לבנים/שיזוף

בסטים: [ראה Rebrickable](#)



מזהה רכיב 6407677 :

מזהה עיצוב 100615 :

שם, TLG: FLAT TILE 2X2, עם מדבקה מס. 203

שם: RB: אריח 2 על 2 עם חריץ עם כס והדפס ברקוד (מדבקה)

צבע: TLG/BL: אדום/אדום בהיר

בסטים: [ראה Rebrickable](#)





מזהה רכיב 6407678 :

מזהה עיצוב 100616 :

שם, TLG: FLAT TILE 2X2 עם מדבקה מס. 204

שם: RB: אריח 2 על 2 עם חריץ עם חץ כפול והדפסת ברקוד (מדבקה)

צבע: TLG/BL: נוגט בינוני

בסטים: [ראה Rebrickable](#)

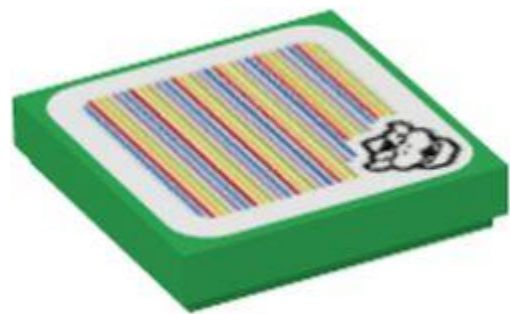

מזהה רכיב 6409583 :

מזהה עיצוב 100617 :

שם, TLG: FLAT TILE 2X2 עם מדבקה מס. 206

שם: RB: אריח 2 x 2 עם חריץ עם ראש Bowser והדפס ברקוד (מדבקה)

צבע: TLG/BL: ירוק כהה/ירוק

בסטים: [ראה Rebrickable](#)



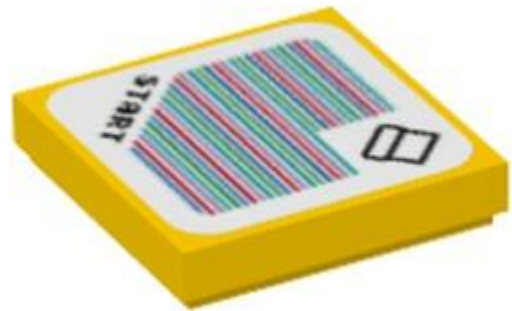

מזהה רכיב 6407675 :

מזהה עיצוב 100613 :

שם TLG: FLAT TILE 2X2, עם מדבקה מס. 201

שם RB: אריח 2 x 2 עם חריץ עם 'התחלה' וצינור עם גבול מרובע, והדפס ברקוד (מדבקה)

צבע TLG/BL: צהוב בהיר/צהוב

בסטים: [Rebrickable](#)

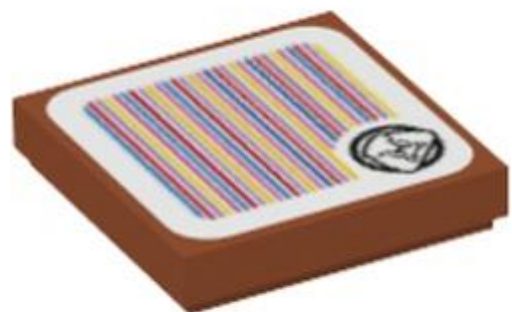

מזהה רכיב 6407690 :

מזהה עיצוב 100628 :

שם TLG: FLAT TILE 2X2, עם מדבקה מס. 211

שם RB: אריח 2 על 2 עם חריץ עם גומבה במעגל והדפס ברקוד (מדבקה)

צבע TLG/BL: כתום כהה





[Rebrickable](#) **בסטים: ראה**



מזהה רכיב 6407691 :

מזהה עיצוב 100629 :

שם TLG: FLAT TILE 2X2, עם מדבקה מס. 212

שם RB: אריח 2 x 2 עם חריץ עם ראש Koop Troopa במעגל ובהדפס ברקוד (מדבקה)

צבע TLG/BL: אדום/אדום בהיר

[Rebrickable](#) **בסטים: ראה**



מזהה רכיב 6407692 :

מזהה עיצוב 100630 :

שם TLG: FLAT TILE 2X2, עם מדבקה מס. 213

שם RB: אריח 2 על 2 עם חריץ עם ראש איגי והדפס ברקוד (מדבקה)





צבע: TLG/BL ירוק צהבהב בהיר/ ליים

בסטים: [ראה Rebrickable](#)



מזהה רכיב: 6407672

מזהה עיצוב: 100610

שם: TLG: FLAT TILE 2X2 עם מדבקה מס. 218

שם: RB: אריח 2 x 2 עם חריץ עם Cat Goomba וחדפס ברקוד (מדבקה)

צבע: TLG/BL כתום בהיר/כתום

בסטים: [ראה Rebrickable](#)

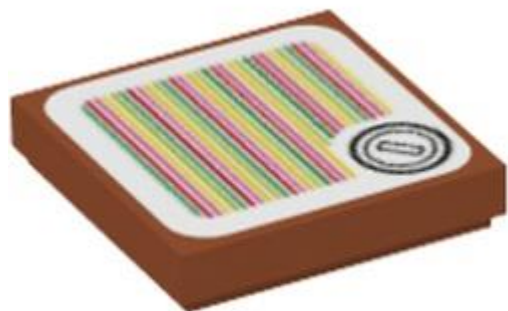

מזהה רכיב: 6407673

מזהה עיצוב: 100611

שם: TLG: FLAT TILE 2X2 עם מדבקה מס. 217





שם: RB אריח 2 על 2 עם חריץ עם מטבע והדפס ברקוד (מדבקה)

צבע: TLG/BL כתום כהה

בסטים: [ראה Rebrickable](#)

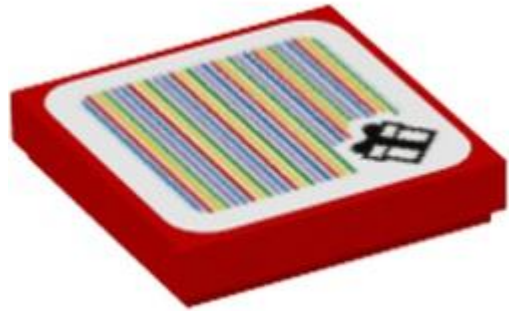

מזהה רכיב: 6407667

מזהה עיצוב: 100605

שם: TLG: FLAT TILE 2X2 עם מדבקה, מס. 208

שם: RB אריח 2 על 2 עם חריץ עם מתנה והדפס ברקוד (מדבקה)

צבע: TLG/BL אדום/אדום בהיר

בסטים: [ראה Rebrickable](#)

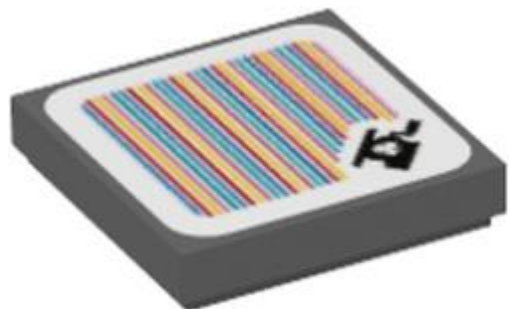

מזהה רכיב: 6407668

מזהה עיצוב: 100606





שם: TLG: FLAT TILE 2X2 עם מדבקה, מס. 209

שם: RB: אריח 2 על 2 עם חריץ עם פטיפון והדפסת ברקוד (מדבקה)

צבע: TLG/BL: אפור אבן כהה / אפור כחלחל כהה

בסטים: [ראה Rebrickable](#)

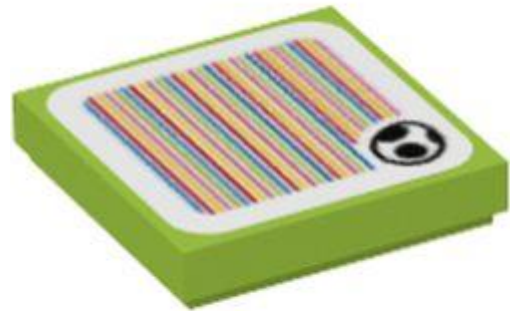

מזהה רכיב: 6407669

מזהה עיצוב: 100607

שם: TLG: FLAT TILE 2X2 עם מדבקה, מס. 210

שם: RB: אריח 2 על 2 עם חריץ עם ביצת יושי והדפס ברקוד (מדבקה)

צבע: TLG/BL: ירוק צהבהב בהיר/ ליים

בסטים: [ראה Rebrickable](#)

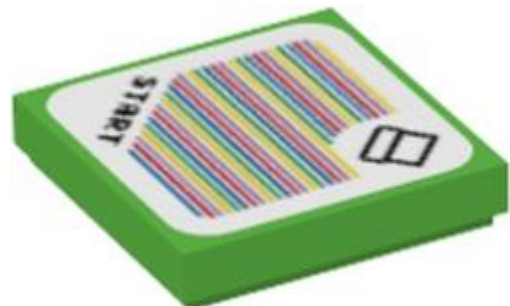

מזהה רכיב: 6407663





מזהה עיצוב 100601 :

שם, TLG: FLAT TILE 2X2 עם מדבקה מס. 215

שם: RB: אריח 2x2 עם חריץ עם 'התחלה' וצינור עם גבול מעוגל, והדפס ברקוד (מדבקה)

צבע: TLG/BL: ירוק בהיר

בסטים: [ראה Rebrickable](#)

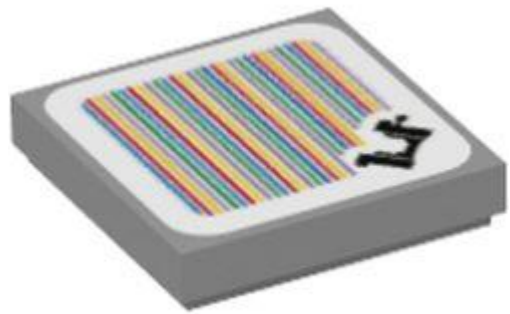

מזהה רכיב 6407664 :

מזהה עיצוב 100602 :

שם, TLG: FLAT TILE 2X2 עם מדבקה מס. 216

שם: RB: אריח 2 על 2 עם חריץ עם נדנדה והדפסת ברקוד (מדבקה)

צבע: TLG/BL: אפור אבן בינוני/אפור כחלחל בהיר

בסטים: [ראה Rebrickable](#)

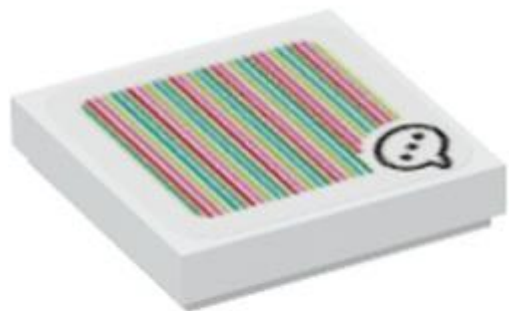



מזהה רכיב 6407688 :

מזהה עיצוב 100626 :

שם, TLG: FLAT TILE 2X2 עם מדבקה מס. 195

שם: RB: אריח 2 על 2 עם חריץ עם בועת דיבור עם 3 נקודות והדפס ברקוד (מדבקה)

TLG/BL צבע: לבן

[Rebrickable](#): ראה בסטים

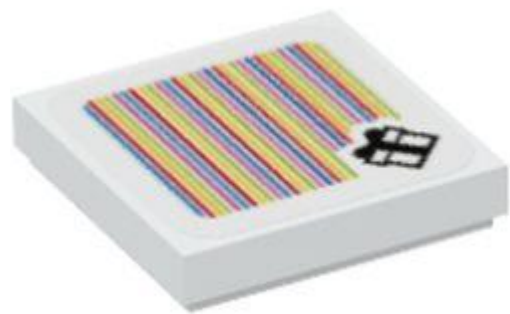

מזהה רכיב 6407662 :

מזהה עיצוב 100600 :

שם, TLG: FLAT TILE 2X2 עם מדבקה מס. 214

שם: RB: אריח 2 על 2 עם חריץ עם מתנה והדפס ברקוד (מדבקה)

TLG/BL צבע: לבן

[Rebrickable](#): ראה בסטים



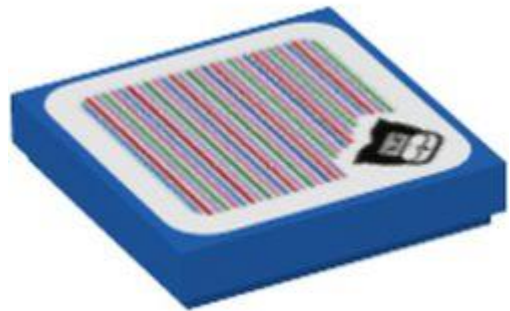

מזהה רכיב: 6407676

מזהה עיצוב: 100614

שם: TLG: FLAT TILE 2X2 עם מדבקה מס. 202

שם: RB: אריח 2 על 2 עם חריץ עם לודוויג פון קופה והדפס ברקוד (מדבקה)

צבע: TLG/BL: כחול בהיר/כחול

בסטים: [Rebrickable](#)

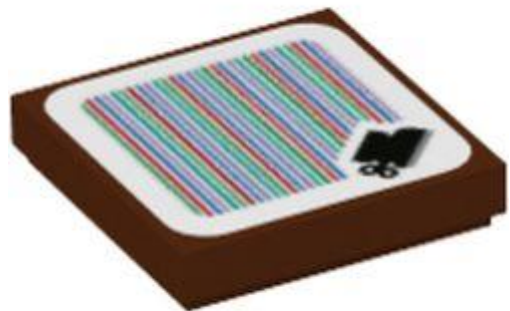

מזהה רכיב: 6406952

מזהה עיצוב: 100447

שם: TLG: FLAT TILE 2X2 עם מדבקה מס. 188

שם: RB: אריח 2 x 2 עם חריץ עם אתחול שעון והדפס ברקוד (מדבקה)

צבע: TLG/BL: חום אדמדם





[Rebrickable](#) **בסטים:** [ראה](#)



מזהה רכיב: 6404695

מזהה עיצוב: 100448

שם: TLG: FLAT TILE 2X2, עם מדבקה מס. 189

שם: RB: אריח 2 על 2 עם חריץ עם שעון בגבול מעוגל והדפס ברקוד (מדבקה)

צבע: TLG/BL: ירוק כחלחל בהיר/ טורקיז כהה

[Rebrickable](#) **בסטים:** [ראה](#)

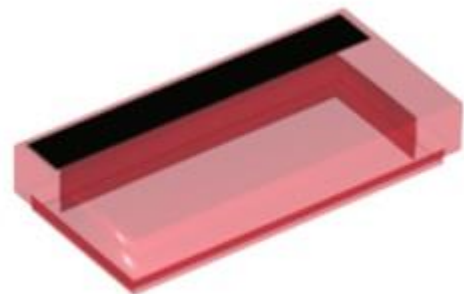

מזהה רכיב: 6414139

מזהה עיצוב: 100918

שם: TLG: FLAT TILE 1X2, NO. 362

שם: RB: אריח 1 x 2 עם פס שחור





צבע: TLG/BL אדום שקוף/טרנס-אדום

בסטים: [ראה Rebrickable](#)



מזהה רכיב: 6366561

מזהה עיצוב: 80919

שם: TLG: FLAT TILE 1X1, NO. 271

שם: RB: אריח 1 x 1 עם הדפס סגלגל שחור/עין

צבע: TLG/BL לבן

בסטים: [ראה Rebrickable](#)

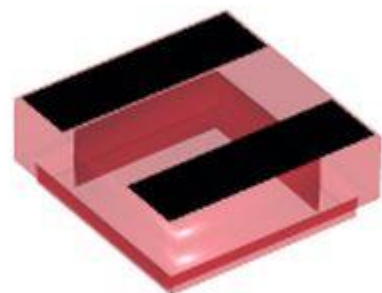

מזהה רכיב: 6414141

מזהה עיצוב: 100919

שם: TLG: FLAT TILE 1X1, NO. 276





שם: RB: אריח 1 1 x עם הדפס פסים שחורים

צבע: TLG/BL: אדום שקוף/טרנס-אדום

בסטים: [ראה Rebrickable](#)

No Image
Available

מזהה רכיב: 6289349 :

שם: RB: אריח 1 8 x עם הדפס 'Dagny Holm - Master Builder'

צבע: TLG/BL: שחור

בסטים: [ראה Rebrickable](#)

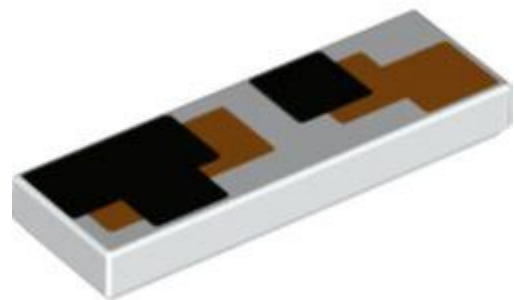

מזהה רכיב: 6404514 :

מזהה עיצוב: 100432 :

שם: TLG: FLAT TILE 1X3, NO. 44

שם: RB: אריח 1 3 x עם הדפס ריבועים שחור/כתום





TLG/BL צבע: לבן

[Rebrickable](#) בסיס: [ראה](#)



מזהה רכיב: 6371610

מזהה עיצוב: 83087

שם: TLG: FLAT TILE 1X1, NO. 273

שם: RB: חבילת אריחים עבור 41947-1, 41964-1

TLG/BL צבע: לבן

[Rebrickable](#) בסיס: [ראה](#)



מזהה רכיב: 6302718

מזהה עיצוב: 68244

שם: TLG: FLAT TILE 2X4, NO. 281





שם: RB אריח 2 על 4 עם הדפס לוגו חלל קלאסי

צבע: TLG/BL כחול בהיר/כחול

בסטים: [ראה Rebrickable](#)



מזהה רכיב: 6404513

מזהה עיצוב: 100431

שם: TLG: FLAT TILE 2X4, NO. 288

שם: RB אריח 2 על 4 עם 'אדידס', הדפס סמל מנצ'סטר

צבע: TLG/BL אדום/אדום בהיר

בסטים: [ראה Rebrickable](#)

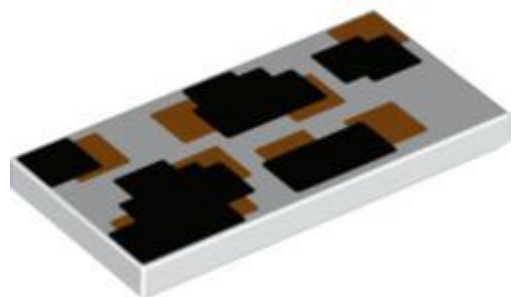

מזהה רכיב: 6404841

מזהה עיצוב: 100454





שם TLG: FLAT TILE 2X4, NO. 289

שם RB: אריח 2 על 4 עם הדפס ריבועים שחור/כתום

TLG/BL צבע: לבן

בסטים: [ראה Rebrickable](#)



מזהה רכיב 6382142 :

מזהה עיצוב 94350 :

שם TLG: FLAT TILE 2X4, NO. 291

שם RB: אריח 2 על 4 עם לוח עץ, הדפס 'יושי'

צבע: TLG/BL נוגט בינוני

בסטים: [ראה Rebrickable](#)

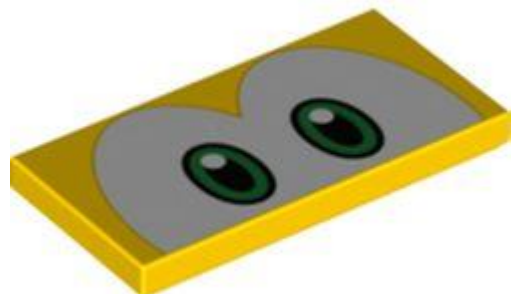

מזהה רכיב 6404667 :





מזהה עיצוב: 100438

שם: TLG: FLAT TILE 2X4, NO. 292

שם: RB: אריח 2 על 4 עם הדפס עיניים ירוקות. (Koop Troopa)

צבע: TLG/BL: צהוב בהיר/צהוב

בסטים: [ראה Rebrickable](#)



מזהה רכיב: 6409622

מזהה עיצוב: 100736

שם: TLG: FLAT TILE 2X4, NO. 293

שם: RB: אריח 2 על 4 עם רצועות אדומות כהות, הדפס סמל FC Barcelona

צבע: TLG/BL: כחול אדמה/ כחול כהה

בסטים: [ראה Rebrickable](#)

[חזרה לאינדקס](#)

אריחים עגולים ומעוקלים



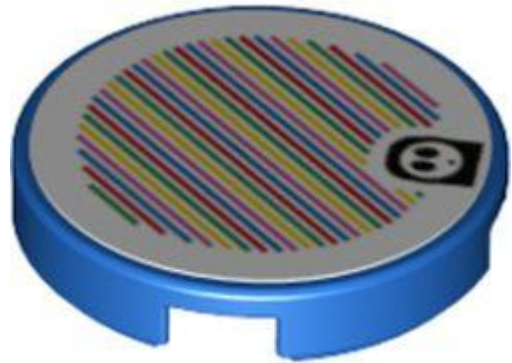

מזהה רכיב: 6407689

מזהה עיצוב: 100627

שם: TLG: FLAT TILE 2X2, עגול, עם מדבקה מס. 151

שם: RB: אריח שטוח 2, 2Xעגול, עם מדבקה מס. 151

צבע: TLG/BL: כחול בהיר/כחול

בסטים: [Rebrickablen](#)



מזהה רכיב: 6408440

מזהה עיצוב: 100665

שם: TLG: TILE 1X2, 1/2 CIRCLE, NO. 1

שם: RB: אריח עגול 1 x 2 עם הדפס פנסים אחוריים אדומים, כתומים ולבנים

צבע: TLG/BL: אפור אבן בינוני/אפור כחלחל בהיר



[Rebrickable](#) **בסטים**: [ראה](#)

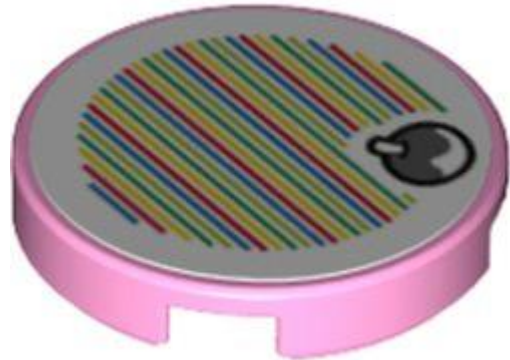

מזהה רכיב: 6407666

מזהה עיצוב: 100604

שם: TLG: FLAT TILE 2X2, עגול, עם מדבקה מס. 152

שם: RB: אריחים עגולים 2 על 2 עם מחזיק חתך תחתון עם פרי יושי והדפס ברקוד (מדבקה)

צבע: TLG/BL סגול בהיר/ורוד בהיר

[Rebrickable](#) **בסטים**: [ראה](#)

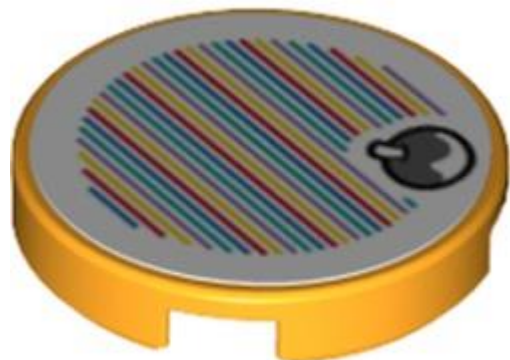

מזהה רכיב: 6407670

מזהה עיצוב: 100608

שם: TLG: אריחים שטוחים 2, 2X2 עגול, עם מדבקה, מס. 153

שם: RB: אריחים עגולים 2 על 2 עם מחזיק חתך תחתון עם פרי יושי והדפס ברקוד (מדבקה)





צבע: TLG/BL כתום צהבהב להבה/ כתום בהיר בהיר

בסטים: [ראה Rebrickable](#)

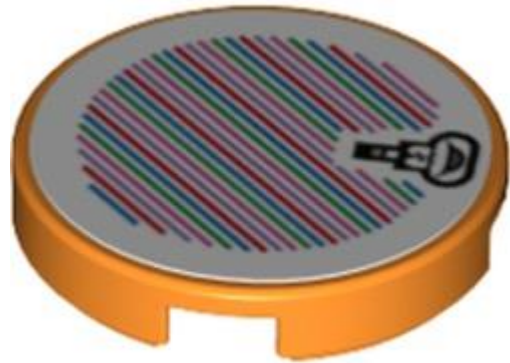

מזהה רכיב: 6407665

מזהה עיצוב: 100603

שם: TLG: FLAT TILE 2X2, עגול, עם מדבקה מס. 155

שם: RB: אריחים עגולים 2 על 2 עם מחזיק חתך תחתון עם ראש איגי והדפס ברקוד (מדבקה)

צבע: TLG/BL כתום בהיר/כתום

בסטים: [ראה Rebrickable](#)

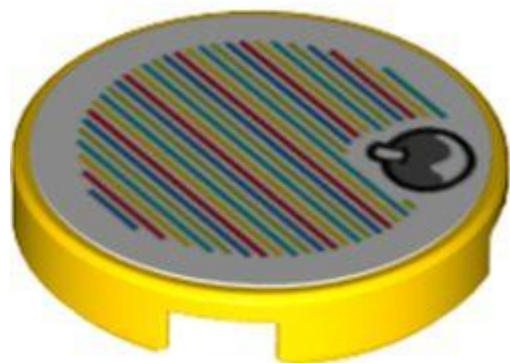

מזהה רכיב: 6407674

מזהה עיצוב: 100612

שם: TLG: FLAT TILE 2X2, עגול, עם מדבקה מס. 156





שם: RB אריחים עגולים 2 על 2 עם מחזיק חתך תחתון עם פרי יושי והדפס ברקוד (מדבקה)

צבע: TLG/BL צהוב בהיר/צהוב

בסטים: [ראה Rebrickable](#)

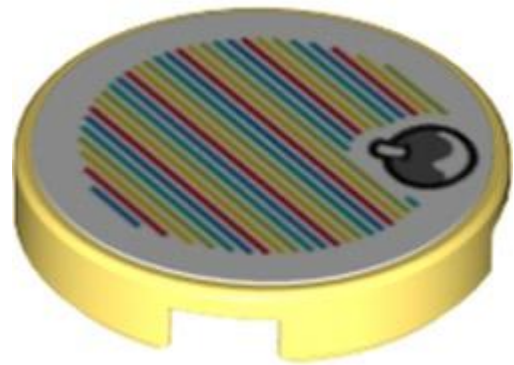

מזהה רכיב: 6407671

מזהה עיצוב: 100609

שם: TLG אריחים שטוחים 2, 2Xעגול, עם מדבקה, מס. 157

שם: RB אריחים עגולים 2 על 2 עם מחזיק חתך תחתון עם פרי יושי והדפס ברקוד (מדבקה)

צבע: TLG/BL צהוב קריר/ צהוב בהיר בהיר

בסטים: [ראה Rebrickable](#)

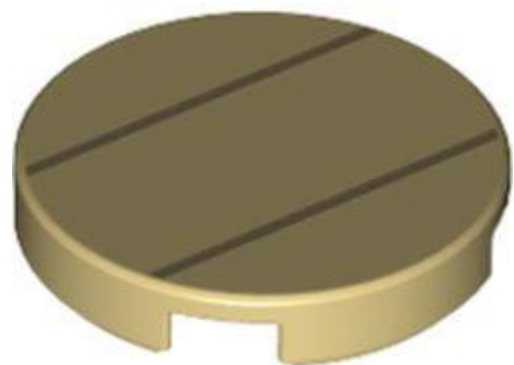

מזהה רכיב: 6316911

מזהה עיצוב: 69589





שם: TLG: FLAT TILE 2X2, ROUND, NO. 1244

שם: RB: אריח עגול 2x2 עם מחזיק חתך תחתון עם הדפס שני קווי שיזוף כהים

צבע: TLG/BL: צהוב לבנים/שיזוף

בסטים: [ראה Rebrickable](#)

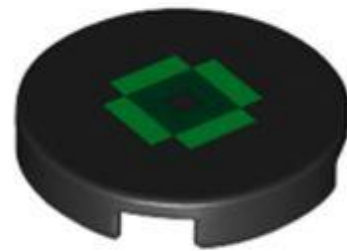

מזהה רכיב: 6406405

מזהה עיצוב: 100567

שם: TLG: FLAT TILE 2X2, ROUND, NO. 1245

שם: RB: אריח עגול 2x2 עם הדפס עיניים פיקסלים ירוקות

צבע: TLG/BL: שחור

בסטים: [ראה Rebrickable](#)



מזהה רכיב: 6387226





מזהה עיצוב: 1395

שם: TLG: TILE 4X4, W/ BOW, NO. 6

שם: RB: אריח 4 על 4 מעוקל, מקרוני עם הדפס קו מנוקד כתום בהיר

שחור: TLG/BL צבע:

בסטים: [ראה Rebrickable](#)



מזהה רכיב: 6407870

מזהה עיצוב: 94985

שם: TLG: TILE 2X4, CIRCLE, NO. 27

שם: RB: אריחים עגולים 2 על 4 עם פה, הדפס שן/ניפה אחת

צבע: TLG/BL צהוב לבנים/שיזוף

בסטים: [ראה Rebrickable](#)





מזהה רכיב: 6404670

מזהה עיצוב: 100441

שם: TLG: TILE 2X4, CIRCLE, NO. 28

שם: RB: אריח עגול 2 x 4 עם פה, הדפס ניבים

צבע: TLG/BL: צהוב לבנים/שיזוף

בסטים: [ראה Rebrickable](#)



מזהה רכיב: 6407822

מזהה עיצוב: 94756

שם: TLG: TILE 2X4, CIRCLE, NO. 29

שם: RB: אריח עגול 2 על 4 עם הדפס פה מחייך (איגי).

צבע: TLG/BL: צהוב לבנים/שיזוף

בסטים: [ראה Rebrickable](#)



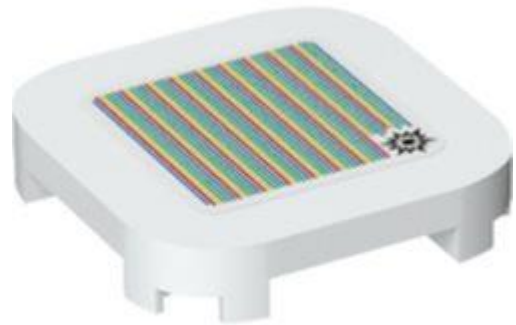

מזהה רכיב: 6407407

מזהה עיצוב: 100594

שם: TLG: TILE 4X4X2/3 עם מס' מדבקה. 150

שם: RB: TILE 4X4X2/3 עם מס' מדבקה. 150

TLG/BL צבע: לבן

[Rebrickable](#): בסטים



מזהה רכיב: 6371609

מזהה עיצוב: 83085

שם: TLG: FLAT TILE 1X1, ROUND, NO. 208

שם: RB: FLAT TILE 1X1, RUND, NO. 208

TLG/BL צבע: לבן



[Rebrickable](#) **בסטים**: ראה



מזהה רכיב: 6387942

מזהה עיצוב: 66406

שם: TLG: FLAT TILE 1X1, ROUND, NO. 209

שם: RB: אריח עגול 1 1 x עם מיקי מאוס על רקע טורקיז כהה/כחול/כתום בהיר בהיר

TLG/BL צבע: לבן

[Rebrickable](#) **בסטים**: ראה



מזהה רכיב: 6288370

מזהה עיצוב: 66514

שם: TLG: FLAT TILE 1X1, ROUND, NO. 211

שם: RB: אריח עגול 1 1 x עם מיני מאוס על רקע טורקיז כהה/כחול/כתום בהיר בהיר





TLG/BL צבע: לבן

[Rebrickable](#) בסיים: ראה



מזהה רכיב: 6407492 :

מזהה עיצוב: 94686 :

שם: TLG: FLAT TILE 1X1, ROUND, NO. 210

שם: RB: אריח עגול 1 x 1 עם הדפס עיגולים לבנים/כחולים

TLG/BL צבע: שחור

[Rebrickable](#) בסיים: ראה



מזהה רכיב: 6382154 :

מזהה עיצוב: 94888 :

שם: TLG: FLAT TILE 1X1, ROUND, NO. 212





שם: RB: אריח עגול 1 1 x עם כפה ורודה בהירה על הדפס רקע לבן

צבע: TLG/BL: צהוב קריר/ צהוב בהיר בהיר

בסטים: [ראה Rebrickable](#)

[חזרה לאינדקס](#)

אריחים מיוחדים



מזהה רכיב: 6407681

מזהה עיצוב: 100619

שם: TLG: FLAT TILE 2X2, INV., עם מס' מדבקה. 207

שם: RB: אריח מיוחד 2 2 x הפוך עם תמונה במסגרת והדפס ברקוד (מדבקה)

צבע: TLG/BL: חום אדמדם

בסטים: [ראה Rebrickable](#)

[חזרה לאינדקס](#)

חלונות ודלתות





מזהה רכיב 6407819 :

מזהה עיצוב 94855 :

שם: TLG: זכוכית למסגרת 1, 6X7 עם קשת, מס. 4

שם: RB: זכוכית למסגרת 1 7 x 6 x עם חלון מוכתם בזכוכית, הדפס פרינסס אפרסק

צבע: TLG/BL: שקוף/טרנס-צלול

בסטים: [ראה Rebrickable](#)

[חזרה לאינדקס](#)

שמשות וגוף גוף

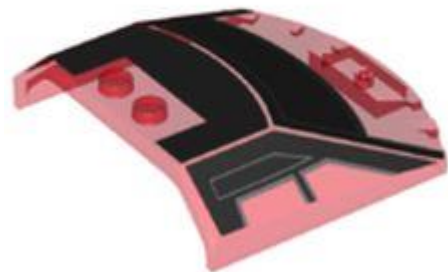

מזהה רכיב 6405183 :

מזהה עיצוב 100507 :

שם: TLG: WINDSCREEN 6X6X1,1/3, NO. 13





שם: RB: שמשה קדמית 6 x 1 1/3 x עם הדפס תא נהג שחור

צבע: TLG/BL: אדום שקוף/טרנס-אדום

בסטים: [ראה Rebrickable](#)

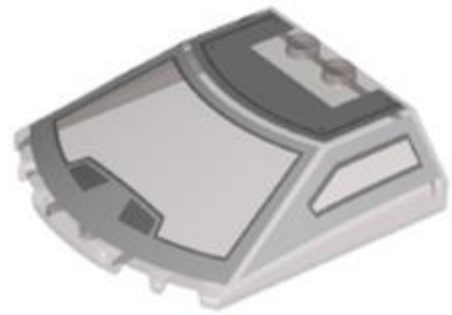

מזהה רכיב: 6436066

מזהה עיצוב: 103548

שם: TLG: WINDSCREEN 6X6X1,1/3, NO. 12

שם: RB: שמשה קדמית 6 x 1 1/3 x עם הדפס תאי תא אפור כחלחל בהיר

צבע: TLG/BL: חום שקוף/טרנס-שחור

בסטים: [ראה Rebrickable](#)

[חזרה לאינדקס](#)

המאמר תורגם מתוך אתר האינטרנט [newelementary.com](#)

כל הזכויות שמורות לאתר האינטרנט [newelementary.com](#)

כל הזכויות התרגום שמורות לקבוצת [AFOLs.IL](#)

The article was translated from the website [newelementary.com](#)

All rights reserved to the [newelementary.com](#) website

All translation rights are reserved to the AFOLs.IL group

