

## אילו חלקים חדשים של LEGO® שוחררו באוגוסט 2021?

פורסם על ידי אדמין



( TobyMac ב\_ [Rebrickable](#) -יצרה רשימה המציגה את כל 320 האלמנטים החדשים של LEGO® שנוספו באוגוסט 2021, עם קישורים לאילו סטים הם מגיעים כדי שתוכל לבדוק את אלו שאולי יעניינו אותך. יש כמה תבניות חדשות ומעניינים מאוד! אלו מכם בצפון אמריקה עשויים לרצות גם לבדוק [את הרשימות הקודמות שלנו](#) , שכן ערכות רבות שוחררו במקומות אחרים ביוני ויולי.

כרגיל חילקנו את הרשימה ל-4 קבוצות עיקריות:

**תבניות חדשות** -אלמנטים שהם צורות חדשות (או קיימות שתוקנו בדרך כלשהי).

**צבעוני מחדש** -אלמנטים קיימים שהוחלפו בצבע.

**הדפסים חדשים** -אלמנטים בעלי עיטור מודפס שטרם נראה. שים לב, אם מודפס חדש הוא גם תבנית חדשה או צבע מחדש, הוא יופיע באותן קבוצות ולא בהדפסות חדשות.

**תבניות חדשות בפוטנציה** -לפעמים LEGO, משחררת אלמנטים שנראים זהים לרכיב ישן יותר, אך מקצה להם מזהה עיצוב חדש. זה בדרך כלל אומר שלגו עדכנה את התבנית. זה יכול להיות שינוי קטן שאין לו השפעה על הפונקציונליות של האלמנט - במקרה זה Rebrickable, ממזג את האלמנט החדש עם הישן יותר. אבל זה יכול להיות שינוי גדול יותר שמשנה את הפונקציונליות של החלק - במקרה זה Rebrickable, מחשיב אותו כאלמנט נפרד והוא מקבל רישום משלו. האתגר עבור Rebrickable הוא: לעתים קרובות לא ניתן לראות את ההבדל, רק לפי תמונת האלמנט. במקרים אלה הם זקוקים למישהו שיחזיק את האלמנטים הישנים והחדשים ביד שיבדוק אם יש הבדלים. אנחנו יכולים להיעזר בעזרה שלך עם זה! אנו



מפרטים אותם בקבוצה נפרדת זו בכל חודש, ואם יש לך אותם אנא [צור קשר עם TobyMac](#)  
[דרכו](#). [Rebrickable](#)

בתוך כל אחת מ-4 הקבוצות הללו, אנו מחלקים אלמנטים לפי הקטגוריה שלהם.

בכל פעם שאתה קונה מ, LEGO.com-כולל Bricks & Pieces, אנא שקול לעקוב אחר קישורי השותפים שלנו כדי להגיע לשם New Elementary, עשוי לקבל עמלה: ["ב" ארה](#), [בריטניה](#) או [AU](#) מדינות אחרות, בחר 'שנה אזור'.

#### תבניות חדשות פוטנציאליות(4)

[לבנים מיוחדות\(1\)](#)

[דגלים, שלטים, פלסטיק ובד\(1\)](#)

[אביזרים למיני דמות\(1\)](#)

[צלחות עגולות מעוקלות וכלים\(1\)](#)

#### תבנית חדשה(41)

[לבנים מיוחדות\(1\)](#)

[דגלים, שלטים, פלסטיק ובד\(7\)](#)

[אביזרים למיני דמות\(2\)](#)

[כיסוי ראש מיני-פיגיה\(6\)](#)

[גוף תחתון מיני-תמונה\(2\)](#)

[אחר\(5\)](#)

[צלחות עגולות מעוקלות וכלים\(2\)](#)

[צלחות מיוחדות\(1\)](#)

[פונקציות כוח, סופות מחשבות וחשמליות\(1\)](#)

[מיתר, להקות וסלילים\(1\)](#)

[קורות טכניות\(1\)](#)

[קורות טכניות מיוחדות\(1\)](#)

[מחברים טכניים\(1\)](#)

[סיכות טכניות\(2\)](#)

[היגוי, מתלים ומנוע טכני\(1\)](#)

[אריחים עגולים ומעוקלים\(1\)](#)





צינורות וצינורות(3)

גלגלים וצמיגים(2)

שמשות וגוף גוף(1)

### **צבע מחדש(108)**

סורגים, סולמות וגדרות(2)

ביוניקל, מפעל גיבורים וצמצום(2)

לבנים(1)

לבנים מעוקלים(8)

לבנים עגולים וחרוטים(8)

לבנים משופעים(3)

לבנים מיוחדות(8)

לבנים תקועים(2)

מיכלים(1)

דגלים, שלטים, פלסטיק ובד(1)

צירים, זרועות ופטיפונים(1)

אביזרים למיני פיגורה(3)

ראשי מיני-תאנים(1)

כיסוי ראש מיני דמות(3)

גוף תחתון מיני-תמונה(1)

פלג גוף עליון קטן(1)

אחר(1)

לוחות(2)

צלחות בזווית(6)

צלחות עגולות מעוקלות וכלים(7)

צלחות מיוחדות(12)

פנאומטיקה(1)

תומכים, קורות ומנופים(1)





[קורות טכניות\(4\)](#)

[לבנים טכניות\(3\)](#)

[מחברים טכניים\(4\)](#)

[הילוכים טכניים\(2\)](#)

[מיוחד טכני\(1\)](#)

[אריחים עגולים ומעוקלים\(5\)](#)

[אריחים מיוחדים\(3\)](#)

[תחבורה - קרקע\(1\)](#)

[תחבורה - ים ואוויר\(4\)](#)

[צינורות וצינורות\(2\)](#)

[גלגלים וצמיגים\(1\)](#)

[חלונות ודלתות\(2\)](#)

#### **הדפס חדש(184)**

[לבנים\(10\)](#)

[לבנים מעוקלים\(9\)](#)

[לבנים משופעים\(2\)](#)

[לבנים מיוחדות\(1\)](#)

[דגלים, שלטים, פלסטיק ובד\(1\)](#)

[ראשי מינידול\(2\)](#)

[אביזרים למיני דמות\(2\)](#)

[ראשי מיני-תאנים\(27\)](#)

[כיסוי ראש מיני-פיגה\(7\)](#)

[גוף תחתון מיני-תמונה\(18\)](#)

[פלג גוף עליון מיני-פיגה\(31\)](#)

[מיני פיגורות\(2\)](#)

[צמחים ובעלי חיים\(1\)](#)

[צלחות עגולות מעוקלות וכלים\(5\)](#)





[צלחות מיוחדות\(2\)](#)

[אריחים\(43\)](#)

[אריחים עגולים ומעוקלים\(11\)](#)

[אריחים מיוחדים\(4\)](#)

[שמשות וגוף גוף\(6\)](#)

**תבניות חדשות פוטנציאליות(4)**

**לבנים מיוחדות**



מזהה רכיב 6401210 :

מזהה עיצוב 72132 :

שם TLG: PLATE 2X6X2/3 W 4 HOR. כפתור

שם RB: PLATE 2X6X2/3 W 4 HOR. כפתור

צבע: TLG/BL אפור אבן כהה / אפור כחלחל כהה

[בסטים: ראה Rebrickable](#)

[חזרה לאינדקס](#)

**דגלים, שלטים, פלסטיק ובד**





מזהה רכיב: 6365498

מזהה עיצוב: 80324

שם: BANNER 26 DEG. עם 2 מחזיקים TLG

שם: BANNER 26 DEG. עם 2 מחזיקים RB

צבע: TLG/BL: כחול אדמה / כחול כהה

בסטים: [ראו Rebrickable](#)

[חזרה לאינדקס](#)

אביזרי מיני-פיגה



מזהה רכיב: 6359935

מזהה עיצוב: 77079

שם: VW SCANNER TLG





**שם:** RB משקפת חלל ציוד / סורק / משקפת אלקטרו

**צבע:** TLG/BL אפור אבן כהה / אפור כחלחל כהה

**בסטים:** [ראה Rebrickable](#)

[חזרה לאינדקס](#)

**צלחות עגולות מעוקלות וכלים**

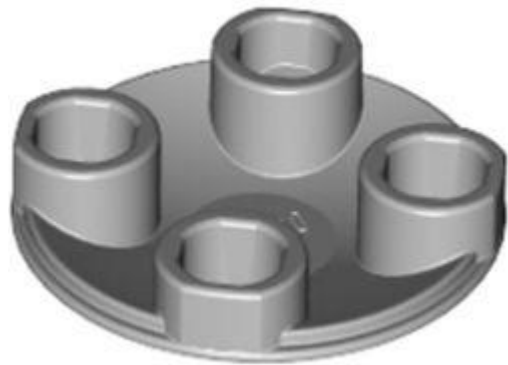

**מזהה רכיב:** 6359195

**מזהה עיצוב:** 79804

**שם:** TLG: SLIDE SHOE ROUND 2X2, NO. 22

**שם:** RB: SLIDE SHOE ROUND 2X2, NO. 22

**צבע:** TLG/BL אפור אבן בינוני/אפור כחלחל בהיר

**בסטים:** [ראה Rebrickable](#)

[חזרה לאינדקס](#)

**תבנית חדשה (41)**

**לבנים מיוחדות**



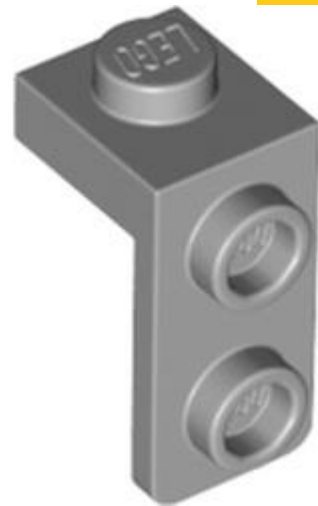

מזהה רכיב: 6362975

מזהה עיצוב: 79389

שם: TLG: PLATE 1X1, עם 1.5, PLATE 1X2, כלפי מטה

שם: RB: סוגר 1 x 21 - 1 x 1

צבע: TLG/BL: אפור אבן בינוני/אפור כחלחל בהיר

בסטים: [ראה Rebrickable](#)

[חזרה לאינדקס](#)

דגלים, שלטים, פלסטיק ובד



מזהה רכיב: 6348174

מזהה עיצוב: 73512

שם: TLG: CAPE, NO. 15





**שם RB:** שכיפית צווארון, סטנדרטית [בד ספוגי מתמתח]

**צבע TLG/BL:** אדום כהה

**בסטים:** [ראה Rebrickable](#)

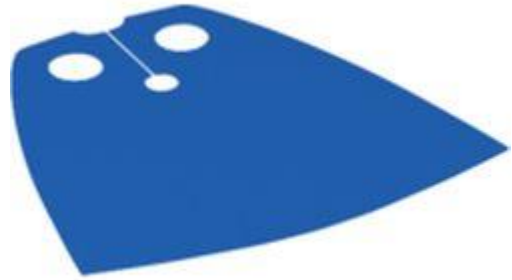

**מזהה רכיב:** 6360804

**מזהה עיצוב:** 73512

**שם TLG:** CAPE, NO. 15

**שם RB:** שכיפית צווארון, סטנדרטית [בד ספוגי מתמתח]

**צבע TLG/BL:** כחול בהיר/כחול

**בסטים:** [ראה Rebrickable](#)



**מזהה רכיב:** 6359743

**מזהה עיצוב:** 79829





שם TLG: CAPE, NO. 30

שם RB: שכמיית צווארון, צד ישר [בד מעומלן מסורתי]

צבע: TLG/BL: אפור אבן כהה / אפור כחלחל כהה

בסטים: [ראה Rebrickable](#)



מזהה רכיב: 6352682 :

מזהה עיצוב: 79385 :

שם TLG: ROOF, NO. 5

שם RB: גג, פולקסווגן Camper, שתי נקודות ארוכות

צבע: TLG/BL: כתום בהיר/כתום

בסטים: [ראה Rebrickable](#)



מזהה רכיב: 6352742 :





מזהה עיצוב: 79417

שם: 3. CURTAIN, NO. TLG

שם: RB: וילון, ימין, הדפס משובץ כחול

TLG/BL צבע: לבן

בסטים: [ראה Rebrickable](#)

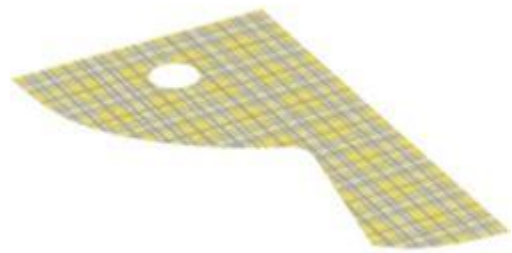

מזהה רכיב: 6352744

מזהה עיצוב: 79418

שם: 4. CURTAIN, NO. TLG

שם: RB: וילון, שמאל, הדפס משובץ כחול

TLG/BL צבע: לבן

בסטים: [ראה Rebrickable](#)





מזהה רכיב: 6360718

מזהה עיצוב: 79974

שם: TLG: COLLAR, NO. 4

שם: RB: קולר, מס. 4

צבע: TLG/BL: כחול בהיר/כחול

בסטים: [ראה Rebrickable](#)

[חזרה לאינדקס](#)

אביזרי מיני-פיגה



מזהה רכיב: 6311163

מזהה עיצוב: 69133

שם: TLG: MINI ARMOUR, עם ידיות, מס. 4

שם: RB: Minifig Neckwear רפידות כתפיים עם גולגולת והדפס '99

צבע: TLG/BL: טיטניום מתכתי/ אפור כהה פנינה

בסטים: [ראה Rebrickable](#)





מזהה רכיב: 6346800

מזהה עיצוב: 78758

שם: TLG: MINI ARMOUR, עם ידידות, מס. 3

שם: RB: Minifig Neckwear עם לוח בקרה עם הדפסת כפתורים אדומים

שחור: TLG/BL צבע

בסטים: [ראה Rebrickable](#)

[חזרה לאינדקס](#)

כיסוי ראש מיני-פיג



מזהה רכיב: 6308228

מזהה עיצוב: 68804

שם: TLG: MINI HELMET, NO. 316

שם RB: MINI HELMET, NO. 316

צבע: TLG/BL: אפור / אפור כחלחל כהה

בסטים: [ראה Rebrickable](#)



מזהה רכיב 6346799 :

מזהה עיצוב 78757 :

שם TLG: MINI HELMET, NO. 355

שם RB: MINI HELMET, NO. 355

צבע: TLG/BL: כתום בהיר/כתום

בסטים: [ראה Rebrickable](#)



מזהה רכיב 6349779 :

מזהה עיצוב 78940 :

שם TLG: MINI HELMET, NO. 346

שם RB: Minifig Headwear Rocks

צבע: TLG/BL כחול חול

בסטים: [ראה Rebrickable](#)



מזהה רכיב: 6351373 :

מזהה עיצוב: 79230 :

שם TLG: MINI HELMET, NO. 358

שם RB: Minifig Helmet Death Trooper

צבע: TLG/BL שחור

בסטים: [ראה Rebrickable](#)



מזהה רכיב: 6353637 :



מזהה עיצוב 79515 :

שם TLG: MINI HELMET, NO. 353

שם RB: קסדת מיני-פיגה מנדלורית עם חורים ודוקרנים/קרניים עם מגן אדום/צהוב, הדפס סימונים אדומים

צבע TLG/BL: טיטניום מתכתי/ אפור כהה פנינה

בסטים: [ראה Rebrickable](#)



מזהה רכיב 6362773 :

מזהה עיצוב 79729 :

שם TLG: MINI WIG, NO. 334

שם RB: Minifig Hair Mullet

צבע TLG/BL: חום כהה

בסטים: [ראה Rebrickable](#)

[חזרה לאינדקס](#)

פלטג גוף תחתון מיני-פיג



מזהה רכיב: 6357991

מזהה עיצוב: 79750

שם: TLG: FEET 2X3X2/3, NO. 2

שם: RB: רגליים, 2, 2/3 x 2 x רגל שמאל קדמית קדימה עם 4 חתיכים למעלה

צבע: TLG/BL: ירוק כחלחל בהיר/ טורקיז כהה

בסטים: [Rebrickable](#)



מזהה רכיב: 6364060

מזהה עיצוב: 79750

שם: TLG: FEET 2X3X2/3, NO. 2

שם: RB: רגליים, 2, 2/3 x 2 x רגל שמאל קדמית קדימה עם 4 חתיכים למעלה

צבע: TLG/BL: חום אדמדם



[Rebrickable](#) **בסטים**: [ראה](#)

[חזרה לאינדקס](#)

**אחר**



מזהה רכיב: 6349928

מזהה עיצוב: 75355

שם: TLG יצור עם פונקציה, חלק תחתון, מס. 15

שם: RB יצור עם פונקציה, חלק תחתון, מס. 15

צבע: TLG/BL ירוק כהה/ירוק

[Rebrickable](#) **בסטים**: [ראה](#)

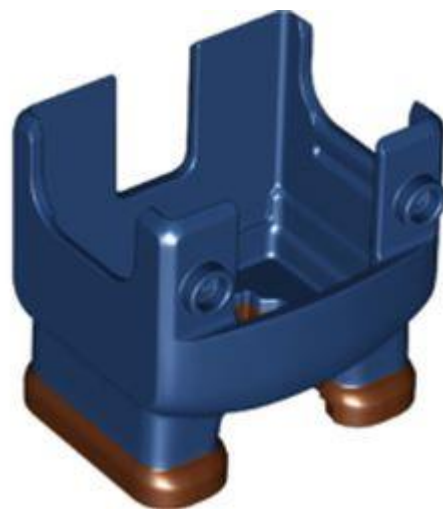

מזהה רכיב: 6355368

מזהה עיצוב: 77873



**שם:** TLG יצור עם פונקציה, חלק תחתון, מס. 16

**שם:** RB יצור עם פונקציה, חלק תחתון, מס. 16

**צבע:** TLG/BL כחול אדמה/ כחול כהה

**בסטים:** [ראה Rebrickable](#)



**מזהה רכיב:** 6348181

**מזהה עיצוב:** 78879

**שם:** TLG יצור עם פונקציה, חלק תחתון, מס. 14

**שם:** RB יצור עם פונקציה, חלק תחתון, מס. 14

**צבע:** TLG/BL צהוב בהיר/צהוב

**בסטים:** [ראה Rebrickable](#)

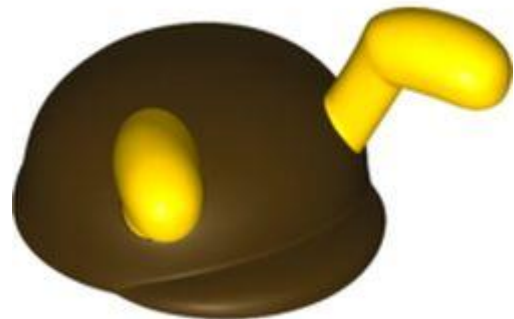

**מזהה רכיב:** 6362969



מזהה עיצוב: 78893

שם: HAT 4X5, NO. 13 TLG:

שם: HAT 4X5, NO. 13 RB:

צבע: חום TLG/BL:

בסטים: [ראה Rebrickable](#)



מזהה רכיב: 6360288

מזהה עיצוב: 79894

שם: HAT 4X5, NO. 14 TLG:

שם: HAT 4X5, NO. 14 RB:

צבע: ירוק כהה/ירוק TLG/BL:

בסטים: [ראה Rebrickable](#)

[חזרה לאינדקס](#)

צלחות עגולות מעוקלות וכלים



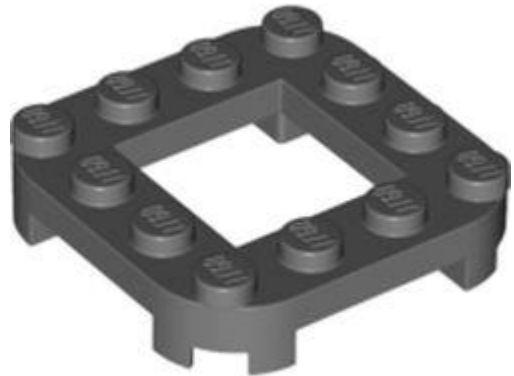

מזהה רכיב: 6361035

מזהה עיצוב: 79387

שם: TLG: PLATE 4X4X2/3, CIRCLE, 2X2 HOLE

שם: RB: צלחת פינות עגולות 4 x 2/3 x 4 x עיגול עם 2 x 2 חיתוך

צבע: TLG/BL: אפור אבן כהה / אפור כחלחל כהה

בסטים: [Rebrickable](#)

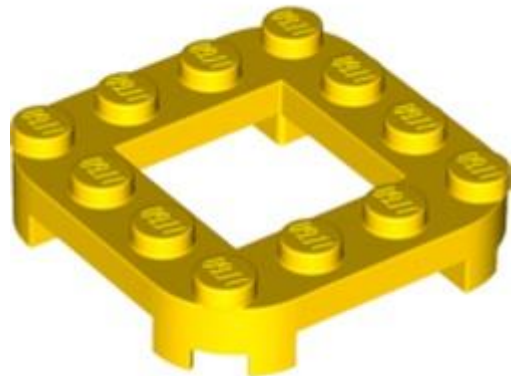

מזהה רכיב: 6364059

מזהה עיצוב: 79387

שם: TLG: PLATE 4X4X2/3, CIRCLE, 2X2 HOLE

שם: RB: צלחת פינות עגולות 4 x 2/3 x 4 x עיגול עם 2 x 2 חיתוך

צבע: TLG/BL: צהוב בהיר/צהוב



[Rebrickable](#) **בסטים: ראה**

[חזרה לאינדקס](#)

**צלחות מיוחדות**



**מזהה רכיב** 6352600 :

**מזהה עיצוב** 78257 :

**שם** TLG: PLATE 1X1 W/ 2 SHAFTS DIA. 3.2

**שם** RB: לוח מיוחד 1 x 1 עם ידית על 2 קצוות

**צבע** TLG/BL: אפור אבן כהה / אפור כחלחל כהה

[Rebrickable](#) **בסטים: ראה**

[חזרה לאינדקס](#)

**Power Functions, Mindstorms וחשמל**





מזהה רכיב 6384877 :

מזהה עיצוב 77127 :

שם TLG: CREATURE, W/ FUNCTION, NO. 2

שם RB: Hub, Luigi עם 4 חתיכים עליונים ומסכי LCD לעיניים ולחזה

צבע TLG/BL: ירוק בהיר

בסטים: [ראה Rebrickable](#)

[חזרה לאינדקס](#)

מיתר, להקות וסלילים

מזהה רכיב 6338170 :

מזהה עיצוב 77562 :

שם TLG: STRING 250MM





**שם:** RB: מחרוזת, עבה 25 ס"מ

**שחור:** TLG/BL צבע:

**בסטים:** [ראה Rebrickable](#)

[חזרה לאינדקס](#)

**קורות טכניות**



**מזהה רכיב:** 6330585

**מזהה עיצוב:** 73507

**שם:** TLG: BEAM 11 MODULE עם 4.85 חור, מס. 1

**שם:** RB: Technic Beam 1 x 11 עבה עם חורים מתחלפים

**שחור:** TLG/BL צבע:

**בסטים:** [ראה Rebrickable](#)

[חזרה לאינדקס](#)

**קורות טכניות מיוחדות**



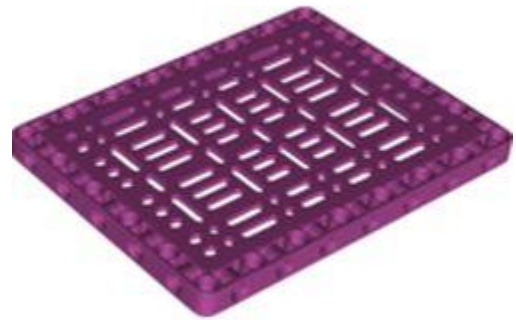

מזהה רכיב: 6318207

מזהה עיצוב: 65817

שם: TLG: PANEL 11X15 W/ PCB HOLES

שם: RB: Technic Beam Frame 11x15 עם מבנה פנימי

צבע: TLG/BL: סגול אדמדם בהיר/ מגנטה

בסטים: [ראה Rebrickable](#)

[חזרה לאינדקס](#)

מחברים טכניים

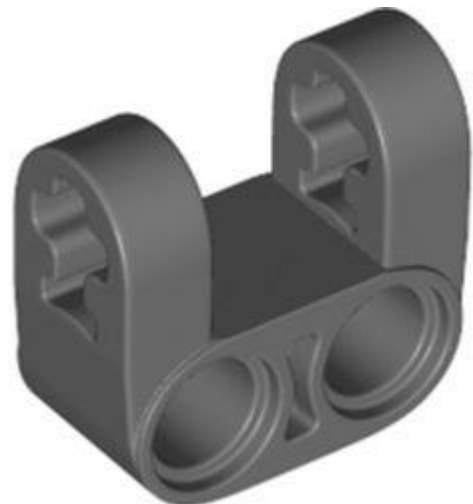

מזהה רכיב: 6349479

מזהה עיצוב: 69819

שם: TLG: TECHNIC CROSS BLOCK, מזלג X22





**שם:** RB ציר טכני ומחבר פינים ניצב כפול פיצול [מחוזק]

**צבע:** TLG/BL אפור אבן כהה / אפור כחלחל כהה

**בסטים:** [ראה Rebrickable](#)

[חזרה לאינדקס](#)

**סיכות טכניות**



**מזהה רכיב:** 6301284

**מזהה עיצוב:** 65826

**שם:** TLG: 4.85 BUSH עם צינור יחיד

**שם:** RB: Technic Pin 1/2 עם Anti-Stud

**צבע:** TLG/BL ירוק בהיר

**בסטים:** [ראה Rebrickable](#)





מזהה רכיב: 6338962

מזהה עיצוב: 77765

שם: TLG: 4.85 BUSH 3 MODULE עם עצירת קצה

שם: RB: Technic Pin Long 3I עם עצירה וחור

צבע: TLG/BL: אפור אבן בינוני/אפור כחלחל בהיר

[בסטים: ראה Rebrickable](#)

[חזרה לאינדקס](#)

היגוי טכני, מתלים ומנוע



מזהה רכיב: 6338424

מזהה עיצוב: 77590

שם: TLG: CARDAN BALL עם חור צולב, מס. 3

שם: RB: CV Ball Joint Male 3L

צבע: TLG/BL: אפור אבן בינוני/אפור כחלחל בהיר

[בסטים: ראה Rebrickable](#)

[חזרה לאינדקס](#)

אריחים עגולים ומעוקלים





מזהה רכיב: 6362965

מזהה עיצוב: 79393

שם, TLG: TILE 3X3 עם קשת

שם: RB: אריח 3x3 מעוקל, מקרוני

צבע: TLG/BL: ירוק זית

בסטים: [ראו Rebrickable](#)

[חזרה לאינדקס](#)

צינורות וצינורות

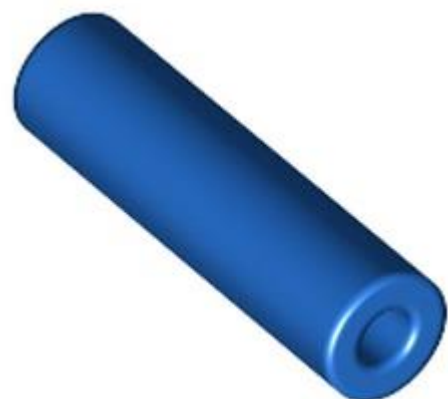

מזהה רכיב: 6352204

מזהה עיצוב: 79306

שם, TLG: PNEUMATIC TUBE, 16 מ"מ





**שם:** RB צינור, פניאומטי 4 מ"מ 1.6cm / 2L D.

**צבע:** TLG/BL כחול בהיר/כחול

**בסטים:** [ראה Rebrickable](#)



**מזהה רכיב:** 6352206 :

**מזהה עיצוב:** 79307 :

**שם:** TLG: PNEUMATIC TUBE, 304 מ"מ

**שם:** RB צינור, פניאומטי 4 מ"מ 30.4cm / 38L D.

**צבע:** TLG/BL שחור

**בסטים:** [ראה Rebrickable](#)



**מזהה רכיב:** 6352208 :

**מזהה עיצוב:** 79307 :





שם **TLG: PNEUMATIC TUBE, 304** מ"מ

שם **RB:** צינור, פניאומטי 4 מ"מ / 30.4cm D. 38L

צבע **TLG/BL:** אפור אבן בינוני/אפור כחלחל בהיר

[בסטים: ראה Rebrickable](#)

[חזרה לאינדקס](#)

גלגלים וצמיגים



מזהה רכיב **6322450** :

מזהה עיצוב **69912** :

שם **TLG: TIRE TRACTOR DIA. 81X35, NO. 1**

שם **RB:** צמיג, טרקטור 3581 x

**TLG/BL** צבע: שחור

[בסטים: ראה Rebrickable](#)



מזהה רכיב: 6319995

מזהה עיצוב: 70490

שם: TLG משאית צמיגים, צר 1, NO. 14, DIA. 49.5X

שם: RB צמיג 1449.5 x

שחור: TLG/BL צבע

בסטים: [ראה Rebrickable](#)

[חזרה לאינדקס](#)

שמשות וגוף גוף



מזהה רכיב: 6319998

מזהה עיצוב: 70495

שם: TLG: WINDSCREEN 14X3X4 NO. 1





שם: RB: שמשה קדמית 413 x 3 x

צבע: TLG/BL: שקוף/טרנס-צלול

בסטים: [ראה Rebrickable](#)

[חזרה לאינדקס](#)

צבע מחדש (108)

סורגים, סולמות וגדרות



מזהה רכיב: 6358938 :

מזהה עיצוב: 28870 :

שם: TLG: DESIGN ELEMENT, W/ 3.2 SHAFT, NO. 1

שם ר"ב: קישוט עם בר

צבע: TLG/BL: אפור אבן בינוני/אפור כחלחל בהיר

בסטים: [ראה Rebrickable](#)





מזהה רכיב: 6364360 :

מזהה עיצוב: 65578 :

שם: TLG: HANDLE, NO. 1

שם: RB: בר, זווית עם חתך על קצה

צבע: TLG/BL: צהוב בהיר/צהוב

בסטים: [ראה Rebrickable](#)

[חזרה לאינדקס](#)

-Construction Bionicle, Hero Factory



מזהה רכיב: 6351818 :

מזהה עיצוב: 79266 :

שם: TLG: SHOULDER SHELL, עם מחבר 3.2, מס. 19

**שם:** RB כיסוי כתף דמות גדולה, שריון, עגול, חלק עם הדפס רובוט ירוק / הידרה סטומפר

**צבע:** TLG/BL טיטניום מתכתי/ אפור כהה פנינה

**בסטים:** [ראה Rebrickable](#)



**מזהה רכיב:** 6307957

**מזהה עיצוב:** 31511

**שם:** TLG קנה נשק

**שם:** RB נשק דמות גדול, קנה עם 2 חורי פינים ו-3 חורי סרנים

**צבע:** TLG/BL כחול חול

**בסטים:** [ראה Rebrickable](#)

[חזרה לאינדקס](#)

**לבנים**





מזהה רכיב: 6358026

מזהה עיצוב: 49311

שם: BRICK 1X4X3 TLG

שם: RB לבנה 4 x 31

צבע: TLG/BL צהוב קריר / צהוב בהיר בהיר

בסטים: [ראה Rebrickable](#)

[חזרה לאינדקס](#)

לבנים מעוקל

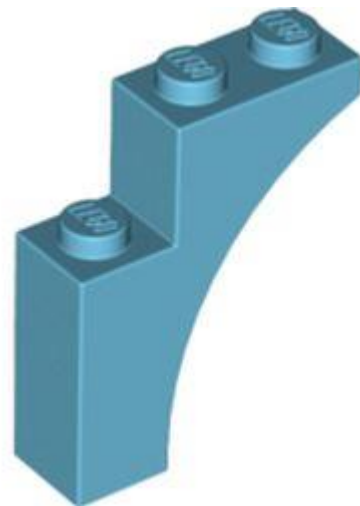

מזהה רכיב: 6056455

מזהה עיצוב: 13965

שם: BRICK WITH BOW 1X3X3 TLG

שם: RB קשת לבנים 1 [3 x 3 x 3 גותי]

צבע: TLG/BL תכלת בינוני

בסטים: [ראה Rebrickable](#)



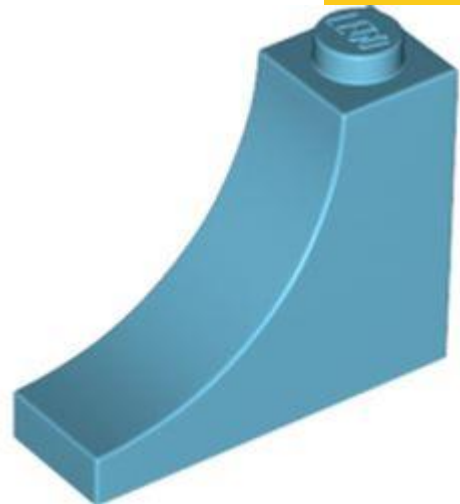

מזהה רכיב: 6357619

מזהה עיצוב: 18653

שם: TLG: לבנה 1 w. 3x2 אב תוך קשת

שם: RB: קשת לבנים 1 x 2 x 3 הפוך [בפנים קשת]

צבע: TLG/BL: תכלת בינוני

בסטים: [Rebrickable](#)

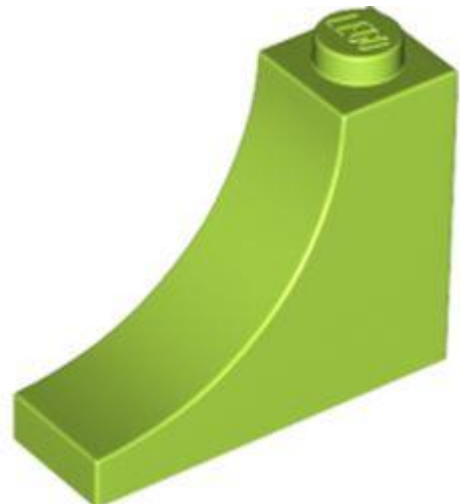

מזהה רכיב: 6341774

מזהה עיצוב: 18653

שם: TLG: לבנה 1 w. 3x2 אב תוך קשת

שם: RB: קשת לבנים 1 x 2 x 3 הפוך [בפנים קשת]

צבע: TLG/BL: ירוק צהבהב בהיר/ ליים





[Rebrickable](#) **בסטים:** [ראה](#)

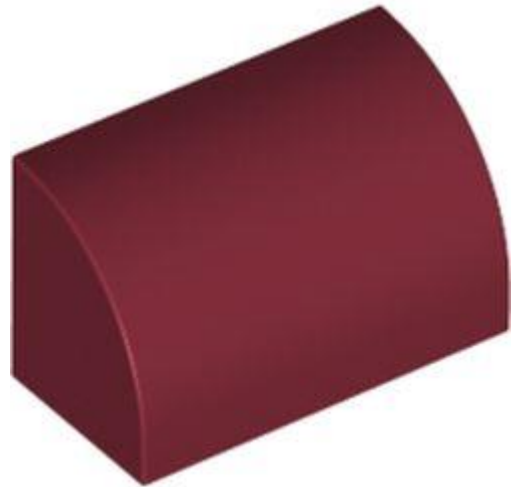

**מזהה רכיב** 6341767 :

**מזהה עיצוב** 37352 :

**שם**, TLG: BRICK 1X2 מבחוץ לחצי קשת

**שם** RB: בריק מעוקל 1 x 1 x 2 ללא חתיכים

**צבע** TLG/BL: אדום כהה

[Rebrickable](#) **בסטים:** [ראה](#)

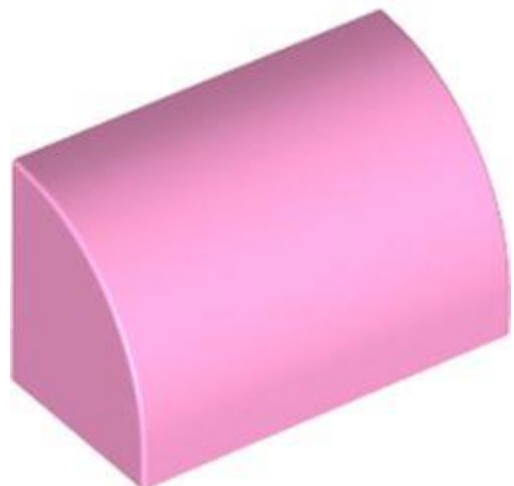

**מזהה רכיב** 6314374 :

**מזהה עיצוב** 37352 :

**שם**, TLG: BRICK 1X2 מבחוץ לחצי קשת

**שם** RB: בריק מעוקל 1 x 1 x 2 ללא חתיכים





**צבע**: TLG/BL סגול בהיר/ורוד בהיר

**בסטים**: [ראה Rebrickable](#)



**מזהה רכיב**: 6352081

**מזהה עיצוב**: 6192

**שם**: TLG: BOWED ROOF RIDGE 2X4X1

**שם**: RB: בריק מעוקל 2 x 4 ללא חתיכים, חלק עליון מעוקל

**צבע**: TLG/BL ירוק אדמה/ ירוק כהה

**בסטים**: [ראה Rebrickable](#)

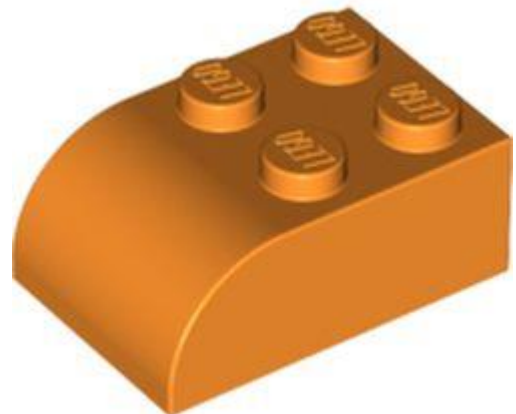

**מזהה רכיב**: 6360929

**מזהה עיצוב**: 6215

**שם**: TLG: BRICK 2X3 W. ARCH





שם **RB: Brick Curved 2 x 3** עם חלק עליון מעוקל

צבע **TLG/BL**: כתום בהיר/כתום

בסטים: [ראה Rebrickable](#)

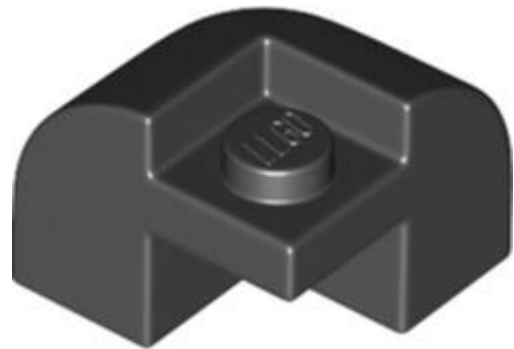

מזהה רכיב **6359039**:

מזהה עיצוב **67810**:

שם **TLG: BRICK W/ BOW 2X2X1 1/3**

שם **RB: בריק מעוקל 2 x 1 1/3 x 2** עם חלק עליון מעוקל - פינה

שחור **TLG/BL** צבע: שחור

בסטים: [ראה Rebrickable](#)

[חזרה לאינדקס](#)

לבנים עגולים וחרוטים





מזהה רכיב: 6349523

מזהה עיצוב: 24599

שם: TLG: 1/4 ARCH BRICK 5X5, W/ CUTOUT

שם: RB: פינה עגולה לבנים 5 x 1 x 5 עם חתכים תחתונים [ללא חתיכים] [1/4 קשת]

צבע: TLG/BL: זהב חם/זהב פנינה

בסטים: [ראה Rebrickable](#)

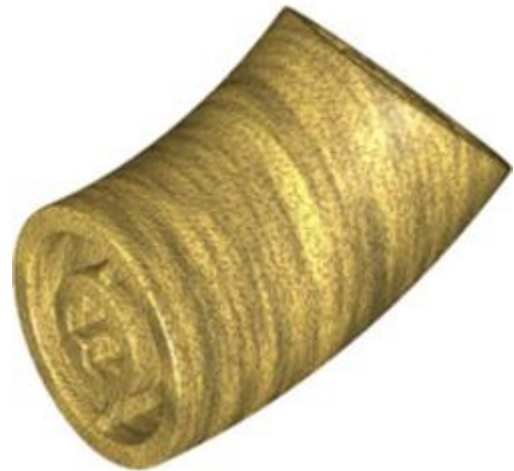

מזהה רכיב: 6357264

מזהה עיצוב: 65473

שם: TLG: DESIGN ELEMENT, DEG.135, W/ CROSSHOLE, NO.1

שם: RB: צינור עגול בקוטר 1 x 1 עם מרפק של 45 מעלות (1 x 2 x 2) וחורי ציר (חורים צולבים) בכל קצה

צבע: TLG/BL: זהב חם/זהב פנינה

בסטים: [ראה Rebrickable](#)





מזהה רכיב: 6351761

מזהה עיצוב: 65617

שם: TLG: 1/4 ARCH BRICK 3X3, W/CUTOUT, NO. 1

שם: RB: פינה עגולה לבנים 3 x 1 x 3 עם חתכים תחתונים [ללא חתיכים] [1/4 קשת]

שחור: TLG/BL צבע

[בסטים: Rebrickable](#)



מזהה רכיב: 6352082

מזהה עיצוב: 65617

שם: TLG: 1/4 ARCH BRICK 3X3, W/CUTOUT, NO. 1

שם: RB: פינה עגולה לבנים 3 x 1 x 3 עם חתכים תחתונים [ללא חתיכים] [1/4 קשת]

צבע: TLG/BL ירוק אדמה/ ירוק כהה





[Rebrickable](#) **בסטים:** [ראה](#)

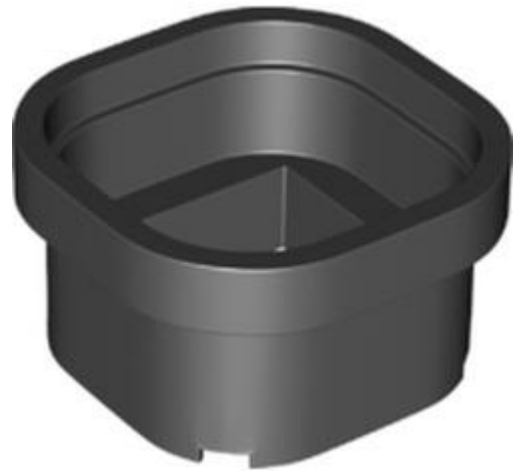

מזהה רכיב: 6357246

מזהה עיצוב: 66787

**שם:** TLG: DESIGN ELEMENT 6X6, CIRCLE

**שם:** RB: Pipe 6 x 6 (Warp Pipe)

שחור: TLG/BL צבע:

[Rebrickable](#) **בסטים:** [ראה](#)



מזהה רכיב: 6353850

מזהה עיצוב: 79527

**שם:** TLG: TILE 2X4, CIRCLE, NO. 10

**שם:** RB: אריח עגול 2 x 4 עם פנים, פה פתוח גדול, הדפסת לשון





צבע: TLG/BL כתום כהה

בסטים: [ראה Rebrickable](#)



מזהה רכיב: 6357913

מזהה עיצוב: 73111

שם: TLG: DESIGN ELEMENT 3X3X2,W/ CROSS HOLE,NO. 1

שם: RB: עגול לבנים 3 x 2 x 3 עם מרכז שקוע עם 2 x 2 חתיכים וחור סרן

צבע: TLG/BL צהוב בהיר/צהוב

בסטים: [ראה Rebrickable](#)



מזהה רכיב: 6057411

מזהה עיצוב: 87081

שם: TLG: BRICK 4X4 ROUND W. Ø4.9 W. KL.





שם: RB: בריק עגול 4 x חור מרכזי]

צבע: TLG/BL: אדום כהה

בסטים: [ראה Rebrickable](#)

[חזרה לאינדקס](#)

לבנים משופעים



מזהה רכיב: 6353194 :

מזהה עיצוב: 15571 :

שם: TLG: END RIDGED TILE 1X2/45°

שם: RB: שיפוע 45° 1 x 2 משולש עם מחזיק חתך פנימי

צבע: TLG/BL: סגול בהיר/ורוד בהיר

בסטים: [ראה Rebrickable](#)





מזהה רכיב: 6147053

מזהה עיצוב: 2449

שם: TLG: ROOF TILE 1X2X3/74° INV.

שם: RB: שיפוע הפוך 75° x 1 x 32

צבע: TLG/BL: לבנדר

בסטים: [ראה Rebrickable](#)



מזהה רכיב: 6357260

מזהה עיצוב: 60481

שם: TLG: ROOF TILE 2X1X2

שם: RB: שיפוע 65° x 1 x 22

צבע: TLG/BL: נוגט בינוני

בסטים: [ראה Rebrickable](#)

[חזרה לאינדקס](#)

לבנים מיוחדות

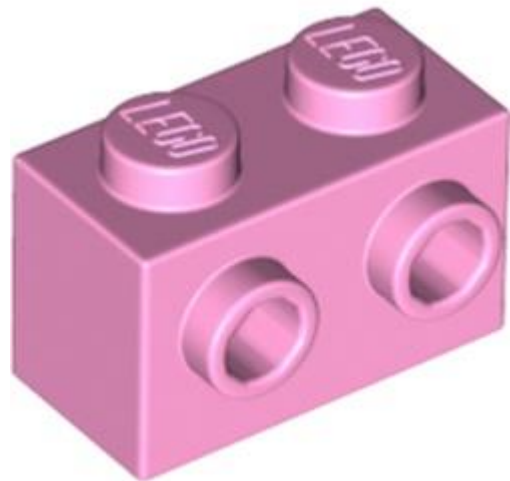

מזהה רכיב: 6353192

מזהה עיצוב: 11211

שם: BRICK 1X2 W. 2 כפתורים TLG:

שם: RB: לבנים מיוחדות 1 x 2 עם חתיכים בצד אחד

צבע: TLG/BL: סגול בהיר/ורוד בהיר

בסטים: [Rebrickable](#)

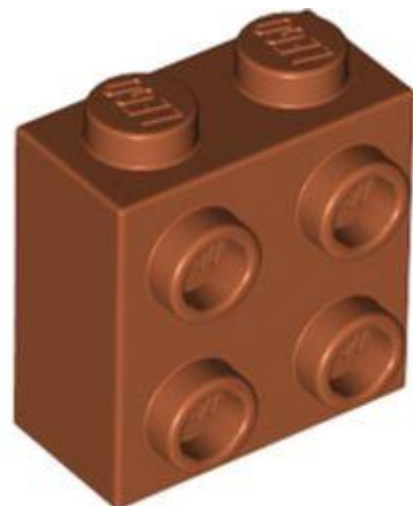

מזהה רכיב: 6361813

מזהה עיצוב: 22885

שם: BRICK 1X2X1 2/3 W/4 כפתורים TLG:

שם: RB: Brick Special 1 x 2 x 1 2/3 עם ארבעה חתיכים בצד אחד

צבע: TLG/BL: כתום כהה



[Rebrickable](#) **בסטים:** [ראה](#)

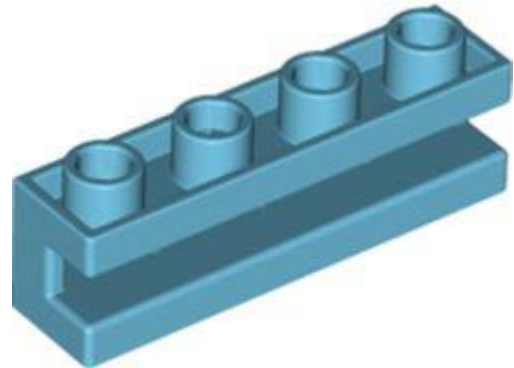

מזהה רכיב: 6357618

מזהה עיצוב: 2653

שם: TLG: SLIDING PIECE 1X4

שם: RB: Brick Special 1 x 4 עם חריץ

צבע: TLG/BL: תכלת בינוני

[Rebrickable](#) **בסטים:** [ראה](#)



מזהה רכיב: 6311108

מזהה עיצוב: 32952

שם: TLG: BRICK 1X1X1 2/3, W/ VERT. כפתורים

שם: RB: לבנים מיוחדות 1 x 1 2/3 עם חתיכים בצד אחד





צבע: TLG/BL: אדום כהה

בסטים: [ראה Rebrickable](#)



מזהה רכיב: 6360945 :

מזהה עיצוב: 52107 :

שם: TLG: BRICK 1X2 W. ארבעה כפתורים

שם: RB: לבנים מיוחדות 1 x 2 עם חתיכים בשני הצדדים

צבע: TLG/BL: תכלת כהה

בסטים: [ראה Rebrickable](#)

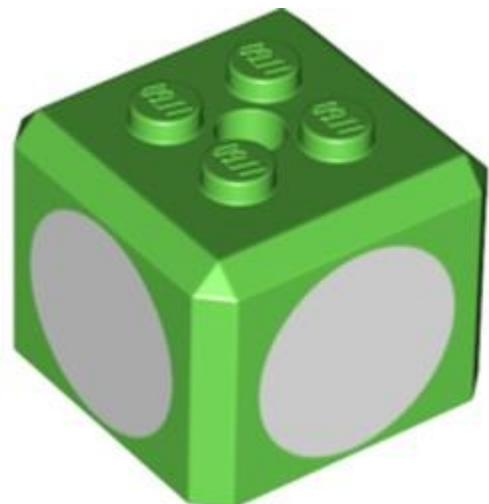

מזהה רכיב: 6353881 :

מזהה עיצוב: 79557 :

שם: TLG: DESIGN PLATE 2X2, NO. 7



**שם:** RB קוביית לבנים מיוחדת עם 2 על 2 חתיכים למעלה, והדפס עיגולים לבנים

**צבע:** TLG/BL ירוק בהיר

**בסטים:** [ראה Rebrickable](#)



**מזהה רכיב:** 6341403

**מזהה עיצוב:** 69182

**שם:** TLG: CUBE 3X3X3 עם טבעת

**שם:** RB קובייה - 6 צדדים עם 3 x 3 חתיכים מרכזיים וטבעת (נקודות)

**צבע:** TLG/BL לילך בינוני/סגול כהה

**בסטים:** [ראה Rebrickable](#)

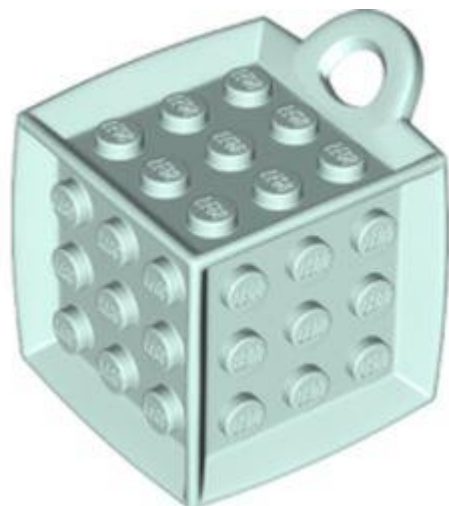

**מזהה רכיב:** 6323971

**מזהה עיצוב:** 69182



שם: TLG: CUBE 3X3X3 עם טבעת

שם: RB: קובייה - 6 צדדים עם 3x3 חתיכים מרכזיים וטבעת (נקודות)

צבע: TLG/BL: Aqua/ Light Aqua

בסטים: [ראה Rebrickable](#)

[חזרה לאינדקס](#)

לבנים טריות



מזהה רכיב: 6341771

מזהה עיצוב: 50955

שם: TLG: LEFT SHELL 3x10

שם: RB: טריז מעוקל 10 x 3 שמאלה

צבע: TLG/BL: אדום כהה

בסטים: [ראה Rebrickable](#)





מזהה רכיב: 6341769

מזהה עיצוב: 50956

שם: TLG: RIGHT SHELL 3x10

שם: RB: טריז מעוקל 10 x 3 ימינה

צבע: TLG/BL: אדום כהה

בסטים: [ראה Rebrickable](#)

[חזרה לאינדקס](#)

מיכלים



מזהה רכיב: 6365629

מזהה עיצוב: 26170

שם: TLG: BARREL 2X2



**שם:** RB חבית 22 x 2

**צבע:** TLG/BL נוגט בינוני

**בסטים:** [ראה Rebrickable](#)

[חזרה לאינדקס](#)

**דגלים, שלטים, פלסטיק ובד**

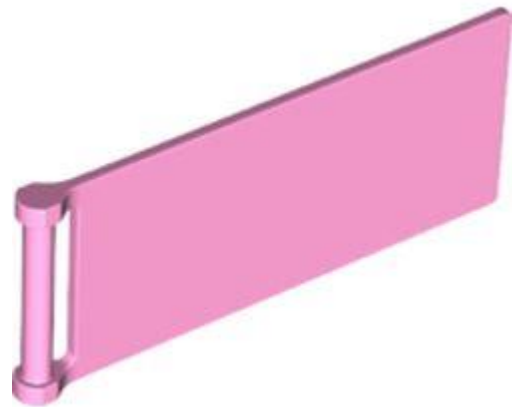

**מזהה רכיב:** 6361081

**מזהה עיצוב:** 72154

**שם:** TLG: FLAG 3X8, W/ 3.2 SHAFT

**שם:** RB: דגל 7 x 3 עם מוט

**צבע:** TLG/BL: סגול בהיר/ורוד בהיר

**בסטים:** [ראה Rebrickable](#)

[חזרה לאינדקס](#)

**צירים, זרועות ופטיפונים**





מזהה רכיב: 6357911

מזהה עיצוב: 50337

שם: TLG: ROOF 4X4 W. FORKS

שם: RB: לוחית ציר 3 x 4 נעילה כפולה 2 אצבעות, 7 שיניים

צבע: TLG/BL: ירוק אדמה/ ירוק כהה

בסטים: [ראה Rebrickable](#)

[חזרה לאינדקס](#)

אביזרי מיני-פיגה



מזהה רכיב: 6360934

מזהה עיצוב: 11601

שם: TLG: TOOL W. Ø3.2 SHAFT, NO. 1

**שם:** RB מסור כלי עם ידית ושן

**צבע:** TLG/BL צהוב שקוף/טרנס-צהוב

**בסטים:** [ראה Rebrickable](#)



**מזהה רכיב:** 6357262

**מזהה עיצוב:** 37776

**שם:** TLG: LAMP, NO. 1

**שם:** RB פנס ציוד

**צבע:** TLG/BL אפור אבן בינוני/אפור כחלחל בהיר

**בסטים:** [ראה Rebrickable](#)



**מזהה רכיב:** 6353711

**מזהה עיצוב:** 92355



**שם:** TLG: ACCEC, ANIMAL W.SHAFT 1,5/3,2

**שם:** RB: ערכת טיפוח לבעלי חיים [סט שלם]

**צבע:** TLG/BL: זהב חם/זהב פנינה

**בסטים:** [ראה Rebrickable](#)

[חזרה לאינדקס](#)

**ראשי מיני-פיגה**

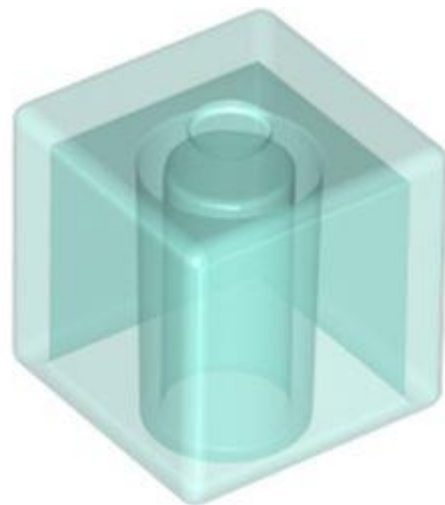

**מזהה רכיב:** 6351673

**מזהה עיצוב:** 34824

**שם:** TLG: MINI HEAD NO. 2183

**שם:** RB: Minifig Head Special, Cube [Plain]

**צבע:** TLG/BL: כחול בהיר שקוף/ כחול טרנס-לייט

**בסטים:** [ראה Rebrickable](#)

[חזרה לאינדקס](#)

**כיסוי ראש מיני-פיג**





מזהה רכיב 6308216 :

מזהה עיצוב 68795 :

שם TLG: MINI HELMET, NO. 307

שם RB: Minifig Helmet SW Clone Trooper עם מצחייה שחורה והדפס סימון אפור-כחלחל כהה

צבע TLG/BL: טיטניום מתכתי/ אפור כהה פנינה

בסטים: [Rebrickablen](#)



מזהה רכיב 6308091 :

מזהה עיצוב 68695 :

שם TLG: MINI HELMET, NO. 317

שם RB: Minifig Helmet SW Clone Trooper עם מצחייה שחורה והדפס סימונים באדום כהה

צבע TLG/BL: טיטניום מתכתי/ אפור כהה פנינה



[בסטים: ראה Rebrickable](#)



מזהה רכיב: 6346787 :

מזהה עיצוב: 78747 :

שם: MINI HELMET, NO. 350 TLG:

שם: Minifig RB: קסדת מנדלורית עם חורים עם חזית לבנה, מצחייה שחורה והדפסת סימונים

צבע: TLG/BL: כחול בהיר/כחול

[בסטים: ראה Rebrickable](#)

[חזרה לאינדקס](#)

פלט גוף תחתון מיני-פיג



מזהה רכיב: 6353232 :

מזהה עיצוב: 66859 :





**שם 1:** TLG: FEET, 2X3X2/3, NO.

**שם RB:** רגליות, 2 2/3 x 3 x עם 6 חתיכים למעלה

**צבע:** TLG/BL: כתום צהבהב להבה/ כתום בהיר בהיר

**בסטים:** [ראה Rebrickable](#)

[חזרה לאינדקס](#)

**פלט גוף עליון מיני-פיג**



**מזהה רכיב:** 6359698 :

**מזהה עיצוב:** 66788 :

**שם 5:** TLG: ARM, NO.

**שם RB:** זרוע, ארוכה, עם סיכה טכנית

**צבע:** TLG/BL: סגול בהיר/ורוד בהיר

**בסטים:** [ראה Rebrickable](#)

[חזרה לאינדקס](#)

**אחר**



מזהה רכיב: 6363295

מזהה עיצוב: 80479

שם: TLG: HAT 4X5, NO. 12

שם: RB: HAT 4X5, NO. 12

צבע: TLG/BL: ירוק בהיר

בסטים: [ראה Rebrickable](#)

[חזרה לאינדקס](#)

פאנלים

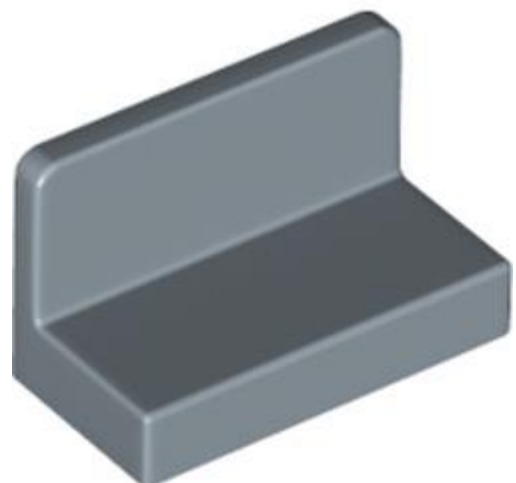

מזהה רכיב: 6307956

מזהה עיצוב: 26169

שם: TLG: WALL ELEMENT 1X2X1





שם RB: פאנל 1] x 2 x 1 פינות מעוגלות]

צבע: TLG/BL כחול חול

בסטים: [ראה Rebrickable](#)



מזהה רכיב: 6357263

מזהה עיצוב: 87552

שם TLG: WALLELEMENT 1X2X2

שם RB: פאנל 1] x 2 x 2 תומכי צד / חתיכים חלולים]

צבע: TLG/BL אדום כהה

בסטים: [ראה Rebrickable](#)

[חזרה לאינדקס](#)

צלחות בזווית

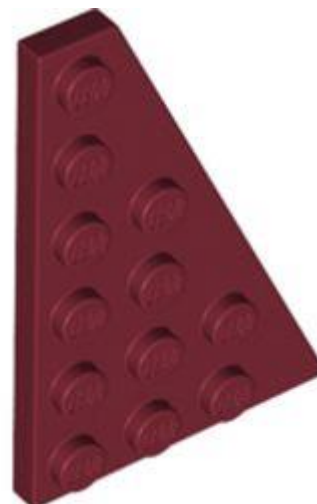



מזהה רכיב: 6341760

מזהה עיצוב: 48205

שם: TLG: RIGHT PLATE 4X6, DEG. 27

שם: RB: לוחית טריז 6 x 4 ימין

צבע: TLG/BL: אדום כהה

בסטים: [ראה Rebrickable](#)



מזהה רכיב: 6341758

מזהה עיצוב: 48208

שם: TLG: צלחת שמאלית 6x4, DEG. 274

שם: RB: לוחית טריז 6 x 4 משמאל

צבע: TLG/BL: אדום כהה

בסטים: [ראה Rebrickable](#)





מזהה רכיב: 6307958

מזהה עיצוב: 54383

שם: TLG: RIGHT PLATE 3X6 W. ANGLE

שם: RB: לוחית טריז 6 x 3 ימין

צבע: TLG/BL: כחול חול

בסטים: [Rebrickable](#)



מזהה רכיב: 6307959

מזהה עיצוב: 54384

שם: TLG: PLATE 3X6 W. ANGLE

שם: RB: לוחית טריז 6 x 3 משמאל

צבע: TLG/BL: כחול חול





[Rebrickable](#) **בסטים: ראה**



**מזהה רכיב** 6344702 :

**מזהה עיצוב** 78443 :

**שם:** TLG צלחת שמאלית, 92 DEG. X6

**שם:** RB לוחית טריז 6 x 2 משמאל

**צבע:** TLG/BL אפור אבן בינוני/אפור כחלחל בהיר

[Rebrickable](#) **בסטים: ראה**

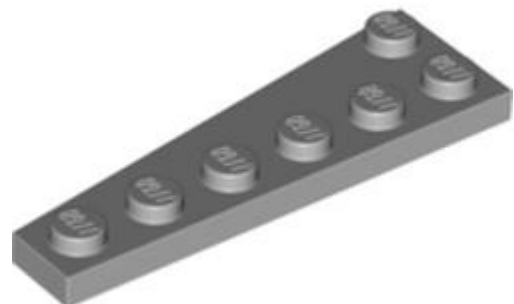

**מזהה רכיב** 6344703 :

**מזהה עיצוב** 78444 :

**שם:** TLG צלחת ימין, 92 DEG. X6

**שם:** RB לוחית טריז 6 x 2 ימין





צבע: TLG/BL אפור אבן בינוני/אפור כחלחל בהיר

[בסטים: ראה Rebrickable](#)

[חזרה לאינדקס](#)

צלחות עגולות מעוקלות וכלים



מזהה רכיב: 6301636

מזהה עיצוב: 66789

שם: TLG: PLATE, 6X6X2/3, CIRCLE עם ידיות מופחתות

שם: RB: צלחת פינות עגולות 6 x 2/3 x 6 עיגול עם ידיות מופחתות

צבע: TLG/BL נוגט בינוני

[בסטים: ראה Rebrickable](#)



מזהה רכיב: 6301637





מזהה עיצוב: 66789

שם: TLG: PLATE, 6X6X2/3, CIRCLE עם ידיות מופחתות

שם: RB: צלחת פינות עגולות 6 x 2/3 x 6 עיגול עם ידיות מופחתות

צבע: TLG/BL: תכלת כהה

בסטים: [ראה Rebrickable](#)



מזהה רכיב: 6301649

מזהה עיצוב: 66790

שם: TLG: PLATE, 8X8X2/3, CIRCLE עם ידיות מופחתות

שם: RB: צלחת פינות עגולות 8 x 2/3 x 8 עיגול עם ידיות מופחתות

צבע: TLG/BL: נוגט בינוני

בסטים: [ראה Rebrickable](#)

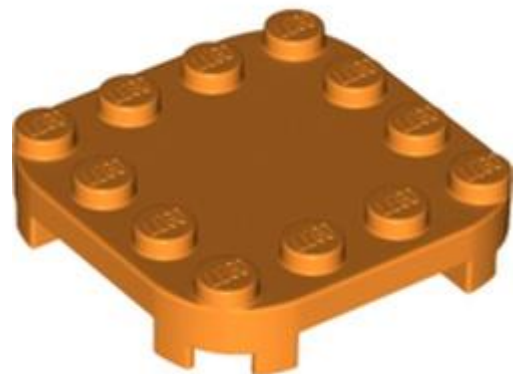



מזהה רכיב: 6299942

מזהה עיצוב: 66792

שם: TLG: PLATE, 4X4X2/3, CIRCLE עם ידיות מופחתות

שם: RB: צלחת פינות עגולות 4 x 2/3 x 4 עיגול עם ידיות מופחתות

צבע: TLG/BL: כתום בהיר/כתום

בסטים: [ראה Rebrickable](#)

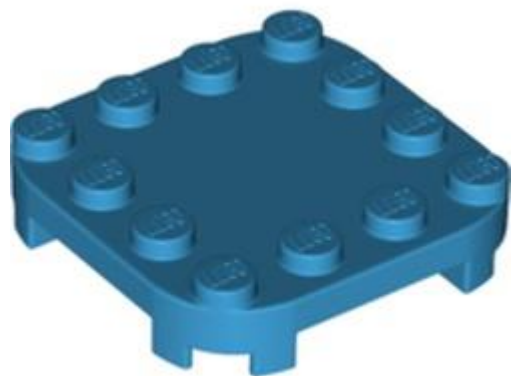

מזהה רכיב: 6360930

מזהה עיצוב: 66792

שם: TLG: PLATE, 4X4X2/3, CIRCLE עם ידיות מופחתות

שם: RB: צלחת פינות עגולות 4 x 2/3 x 4 עיגול עם ידיות מופחתות

צבע: TLG/BL: תכלת כהה

בסטים: [ראה Rebrickable](#)





מזהה רכיב: 6357620 :

מזהה עיצוב: 68568 :

שם: TLG: PLATE 3X3, 1/4 CIRCLE, W/CUT OUT

שם: RB: צלחת פינה עגולה 3 3 x עם 2 2 x חיתוך עגול

צבע: TLG/BL: תכלת בינוני

בסטים: [Rebrickable](#)



מזהה רכיב: 6353587 :

מזהה עיצוב: 73832 :

שם: TLG: PLATE 8X4X2/3, 1/2 CIRCLE, CUT OUT

שם: RB: צלחת פינות עגולות 4 2/3 x 8 x חצי עיגול עם ידיות מופחתות

צבע: TLG/BL: נוגט בינוני



[Rebrickable](#) **בסטים**: [ראה](#)

[חזרה לאינדקס](#)

**צלחות מיוחדות**



**מזהה רכיב** 6365628 :

**מזהה עיצוב** 30157 :

**שם**: TLG: SUSPENSION WHEEL 2X4 W. SNAP

**שם**: RB: לוח מיוחד 2 x 4 עם סיכות

**צבע**: TLG/BL: צהוב לבנים/שיזוף

[Rebrickable](#) **בסטים**: [ראה](#)



**מזהה רכיב** 6357616 :

**מזהה עיצוב** 32828 :



שם: TLG: PLATE 1X1 עגולה עם פיר 3.2 אופקי

שם: RB: צלחת עגולה 1 x 1 עם חתך חלול ומוט אופקי L1

צבע: TLG/BL: ירוק חול

בסטים: [ראה Rebrickable](#)

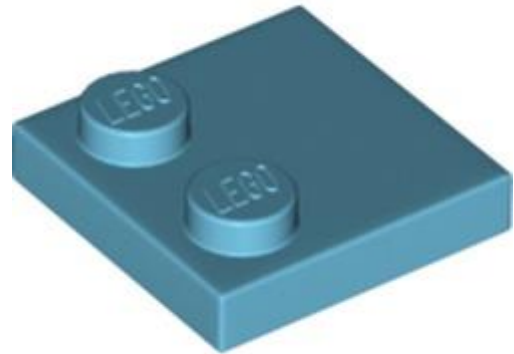

מזהה רכיב: 6357615

מזהה עיצוב: 33909

שם: TLG: PLATE 2X2 עם ידיות מופחתות

שם: RB: פלטה מיוחדת 2 x 2 עם 2 ניטים בלבד

צבע: TLG/BL: תכלת בינוני

בסטים: [ראה Rebrickable](#)



מזהה רכיב: 6359040



מזהה עיצוב: 36841

שם: TLG: PLATE 1X1, 1.5 עם PLATE 1X1, 1.5 כלפי מטה

שם: RB: סוגר 11 x 1 - 1 x

צבע: TLG/BL: כתום צהבהב להבה/ כתום בהיר בהיר

בסטים: [ראה Rebrickable](#)



מזהה רכיב: 6363803

מזהה עיצוב: 3738

שם: TLG: PLATE 2X8 W. HOLES

שם: RB: לוחית טכנית 2 7 [ 8 x חורים]

צבע: TLG/BL: נוגט בינוני

בסטים: [ראה Rebrickable](#)

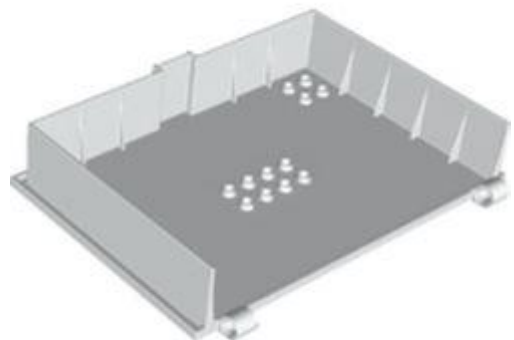



מזהה רכיב: 6353187

מזהה עיצוב: 65196

שם: TLG: DESIGN PLATE, BOOK, W/4.85 HOLE, NO. 1

שם RB: ספר מיוחד לוח 1611 x

TLG/BL צבע: לבן

בסטים: [ראה Rebrickable](#)

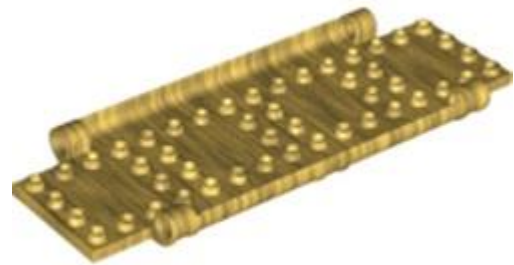

מזהה רכיב: 6318363

מזהה עיצוב: 65200

שם: TLG: צלחת עיצוב, ספר, עם 4.85 חור, מס. 2

שם RB: כריכת ספר מיוחדת צלחת גב 166 x

TLG/BL צבע: זהב חם/זהב פנינה

בסטים: [ראה Rebrickable](#)



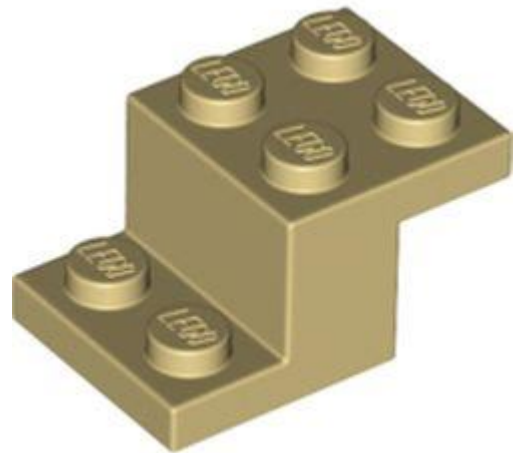

מזהה רכיב: 6395373

מזהה עיצוב: 73562

שם: TLG: BRICK W/ PLATE 2X3X1 1/3

שם: RB: סוגר 3 1 1/3 x 2 עם מחזיק חתך תחתון

צבע: TLG/BL: צהוב לבנים/שיזוף

בסטים: [Rebrickable](#)

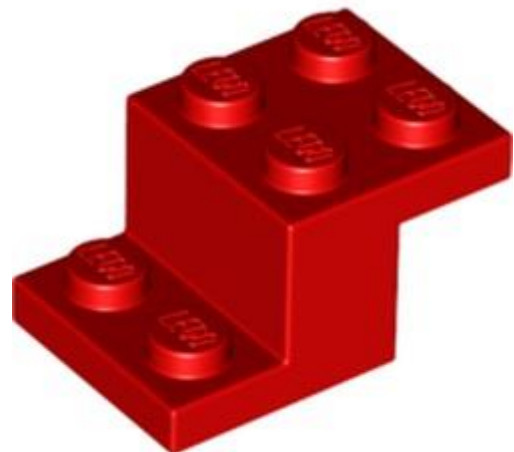

מזהה רכיב: 6395370

מזהה עיצוב: 73562

שם: TLG: BRICK W/ PLATE 2X3X1 1/3

שם: RB: סוגר 3 1 1/3 x 2 עם מחזיק חתך תחתון

צבע: TLG/BL: אדום/אדום בהיר



[Rebrickable](#) **בסטים:** [ראה](#)



מזהה רכיב: 6357613

מזהה עיצוב: 73825

שם: **TLG: PLATE 1X1,** עם 1.5, PLATE 1X2 כלפי מעלה

שם: **RB:** סוגר 1 x 2 - 1 x 1 הפוך

צבע: **TLG/BL:** צהוב לבנים/שיזוף

[Rebrickable](#) **בסטים:** [ראה](#)

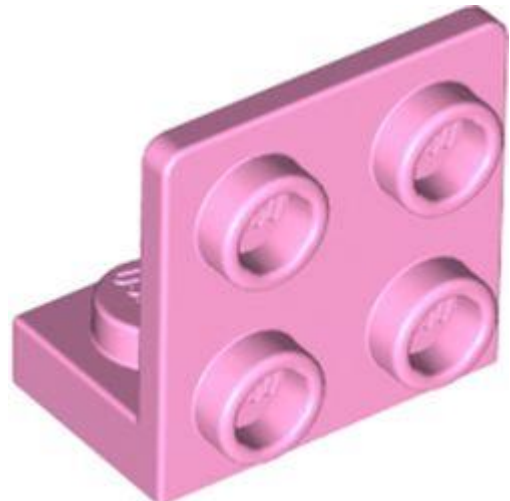

מזהה רכיב: 6288181

מזהה עיצוב: 99207

שם: **TLG: ANGULAR PLATE 1.5 BOT. 1X2 2/2**

שם: **RB:** סוגר 1 x 2 - 2 x 2 הפוך





צבע: TLG/BL סגול בהיר/ורוד בהיר

בסטים: [ראה Rebrickable](#)



מזהה רכיב: 6353189

מזהה עיצוב: 99781

שם: TLG: ANGULAR PLATE 1,5 TOP 1X2 1/2

שם: RB: סוגר 1 x 2 - 1 x 2

צבע: TLG/BL סגול בהיר/ורוד בהיר

בסטים: [ראה Rebrickable](#)

[חזרה לאינדקס](#)

פנאומטיקה

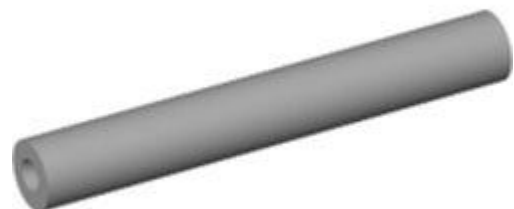

מזהה רכיב: 6247177





מזהה עיצוב: 26445

שם: PNEUMATIC TUBE 32MM TLG:

שם: RB: צינור, פניאומטי 4 מ"מ / 3.2cm D. 4L

צבע: TLG/BL: אפור אבן בינוני/אפור כחלחל בהיר

בסטים: [ראה Rebrickable](#)

[חזרה לאינדקס](#)

תומכים, קורות ומנופים



מזהה רכיב: 6353195

מזהה עיצוב: 91176

שם: BRICK 2X2X16 W. Ø4.85 TLG:

שם: RB: תומך 2 x 13 x 2 עם 5 חורי פינים

צבע: TLG/BL: ירוק חול

בסטים: [ראה Rebrickable](#)

[חזרה לאינדקס](#)

קורות טכניות





מזהה רכיב: 6370946

מזהה עיצוב: 44864

שם: LEVER 5M TLG:

שם: Technic Beam 1 x 5 RB: דק עם חורי ציר בקצוות

צבע: TLG/BL: אפור אבן כהה / אפור כחלחל כהה

בסטים: [Rebrickable](#)

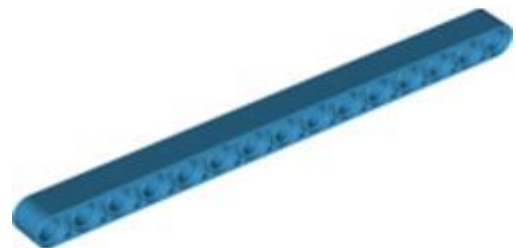

מזהה רכיב: 6361667

מזהה עיצוב: 64871

שם: TECHNIC 15M BEAM TLG:

שם: Technic Beam 1 x 15 RB: עבה

צבע: TLG/BL: תכלת כהה





[Rebrickable](#) **בסטים:** [ראה](#)



מזהה רכיב: 6365622 :

מזהה עיצוב: 64290 :

שם: TLG: TECHNIC 11M BEAM

שם: RB: Technic Beam 1 x 11 עבה

צבע: TLG/BL: חום אדמדם

[Rebrickable](#) **בסטים:** [ראה](#)



מזהה רכיב: 6353303 :

מזהה עיצוב: 71708 :

שם: TLG: SHELL 3X1X2, עם חור צולב, מס. 1

שם: RB: Technic Beam 2 x 3 L-Shape עם רבע אליפסה עבה





צבע: TLG/BL אפור אבן כהה / אפור כחלחל כהה

[בסטים: ראה Rebrickable](#)

[חזרה לאינדקס](#)

לבנים טכניות



מזהה רכיב: 6357617

מזהה עיצוב: 28973

שם: TLG: ANG.BRICK 5X5, Ø4,85

שם: RB: Technic Brick 5 x 5 זווית ישרה (1 x 4 - 1 x 4)

צבע: TLG/BL לבן

[בסטים: ראה Rebrickable](#)



מזהה רכיב: 6353190





מזהה עיצוב: 6541

שם: TLG: TECHNIC BRICK 1X1

שם: RB: בריק טכני 1 x 1 עם חור

צבע: TLG/BL: סגול בהיר/ורוד בהיר

בסטים: [ראה Rebrickable](#)

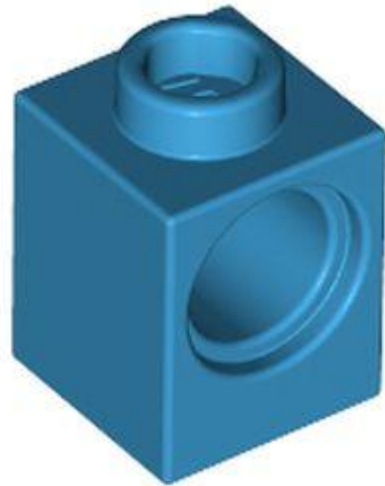

מזהה רכיב: 6365572

מזהה עיצוב: 6541

שם: TLG: TECHNIC BRICK 1X1

שם: RB: בריק טכני 1 x 1 עם חור

צבע: TLG/BL: תכלת כהה

בסטים: [ראה Rebrickable](#)

[חזרה לאינדקס](#)

מחברים טכניים



מזהה רכיב: 6353304

מזהה עיצוב: 53501

שם: TOGGEL JOINT TLG:

שם: RB: Technic Axle and Pin Connector Toggle Joint Smooth

צבע: TLG/BL: אפור אבן / אפור כחלחל כהה

בסטים: [Rebrickable](#)



מזהה רכיב: 6380605

מזהה עיצוב: 42135

שם: CATCH W. CROSS HOLE TLG:

שם: RB: מחבר סרן טכני עם חור סרן [מחוזק]

צבע: TLG/BL: אפור אבן / בינוני/אפור כחלחל בהיר



[Rebrickable](#) **בסטים**: [ראה](#)



מזהה רכיב: 6365624 :

מזהה עיצוב: 29219 :

שם, TLG: TUBE עם חור כפול 4.85

שם: RB: מחבר פין טכני עגול [מחורץ]

צבע: TLG/BL צהוב לבנים/שיזוף

[Rebrickable](#) **בסטים**: [ראה](#)

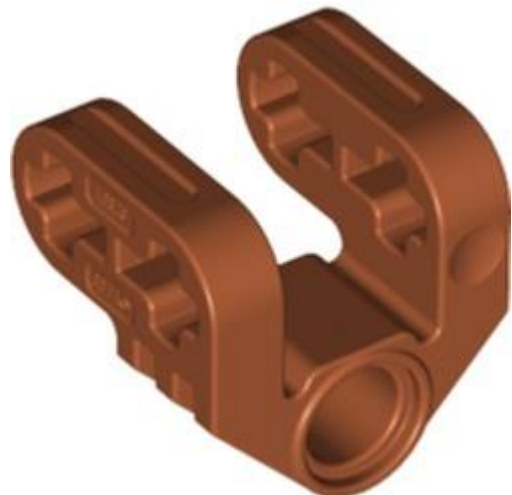

מזהה רכיב: 6369364 :

מזהה עיצוב: 42193 :

שם: TLG: CROSS BLOCK/FORM 2X2X2

שם: RB: Technic Axle and Pin Connector מפוצל בניצב





צבע: TLG/BL כתום כהה

בסטים: [ראה Rebrickable](#)

[חזרה לאינדקס](#)

ציוד טכני



מזהה רכיב: 6339022

מזהה עיצוב: 18940

שם: TLG: HOUSING 2X15X3M F/GEAR RACK

שם: RB: מתלה ציוד טכני 1 x 2 x 14 x בית

צבע: TLG/BL כחול בהיר/כחול

בסטים: [ראה Rebrickable](#)



מזהה רכיב: 6363862





מזהה עיצוב: 57519

שם: TLG: Sprocket,  $\phi$ 40,7

שם: RB: Technic Tread Sprocket Wheel Large

צבע: TLG/BL: אפור אבן בינוני/אפור כחלחל בהיר

בסטים: [ראה Rebrickable](#)

[חזרה לאינדקס](#)

טכני מיוחד



מזהה רכיב: 6306725

מזהה עיצוב: 50029

שם: TLG: TECHNICAL ROTOR, 2 להבים

שם: RB: לוחית טכנית 1 x 5 עם קצוות חלקים, 4 חתיכים וחור סרן מרכזי

צבע: TLG/BL: אפור אבן כהה / אפור כחלחל כהה

בסטים: [ראה Rebrickable](#)

[חזרה לאינדקס](#)

אריחים עגולים ומעוקלים





מזהה רכיב: 6329119

מזהה עיצוב: 35399

שם: TLG: FLAT TILE 1X1, 1/2 CIRCLE

שם: RB: אריח 1 1 x חצי עיגול

TLG/BL צבע: לבנדר

בסטים: [Rebrickable](#)

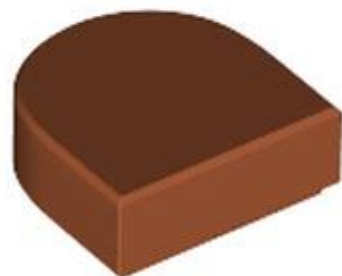

מזהה רכיב: 6359273

מזהה עיצוב: 35399

שם: TLG: FLAT TILE 1X1, 1/2 CIRCLE

שם: RB: אריח 1 1 x חצי עיגול

TLG/BL צבע: כתום כהה





[Rebrickable](#) **בסטים: ראה**



**מזהה רכיב** 6361663 :

**מזהה עיצוב** 39739 :

**שם** TLG: TILE 1X1, HEART, NO. 1

**שם** RB: אריח 1 x 1 לב

**TLG/BL** צבע: לבן

[Rebrickable](#) **בסטים: ראה**

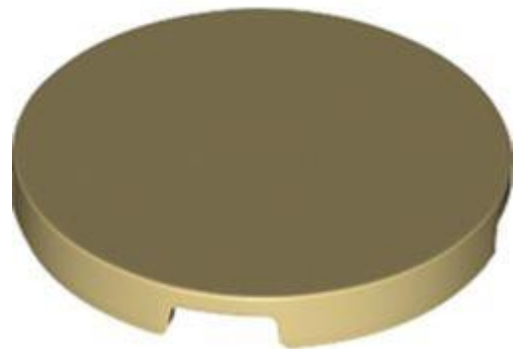

**מזהה רכיב** 6335913 :

**מזהה עיצוב** 67095 :

**שם** TLG: TILE 3X3, CIRCLE, NO. 1

**שם** RB: עגול אריח 3 x 3





צבע TLG/BL: צהוב לבנים/שיזוף

[בסטים: ראה Rebrickable](#)



מזהה רכיב: 6337921 :

מזהה עיצוב: 77489 :

שם: TLG: FLAT TILE 1X1, ROUND, NO. 172

שם: RB: אריח עגול 1 על 1 עם עיגול שחור/עין, לבנדר/תכלת בינוני/טורקיז כהה/כתום בהיר בהיר/ ריסים אלמוגים

צבע TLG/BL: Aqua/ Light Aqua

[בסטים: ראה Rebrickable](#)

[חזרה לאינדקס](#)

אריחים מיוחדים

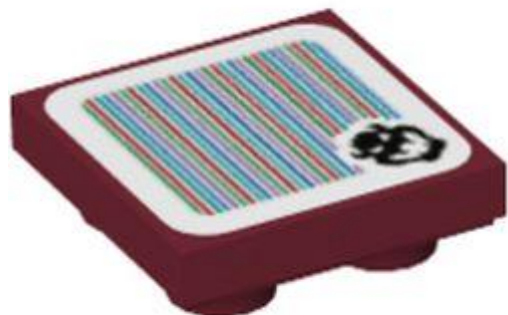



מזהה רכיב: 6366201

מזהה עיצוב: 80824

שם: TLG: FLAT TILE 2X2, INV., עם מס' מדבקה. 135

שם: RB: FLAT TILE 2X2, INV., עם מס' מדבקה. 135

צבע: TLG/BL: אדום כהה

בסטים: [ראה Rebrickable](#)



מזהה רכיב: 6364367

מזהה עיצוב: 44842

שם: TLG: PLATE 1X1 W. מחזיק ימני למעלה

שם: RB: אריח מיוחד 1 x 1 עם תפס עם קצוות מעוגלים

צבע: TLG/BL: כחול חול

בסטים: [ראה Rebrickable](#)





מזהה רכיב: 6356546

מזהה עיצוב: 35341

שם: TLG: FLAT TILE 2X3 W/ ANGLE

שם: RB: אריח מיוחד 2 x 3 מחומש

צבע: TLG/BL: לבנדר בינוני

בסטים: [ראה Rebrickable](#)

[חזרה לאינדקס](#)

תחבורה - קרקע



מזהה רכיב: 6358939

מזהה עיצוב: 65574

שם: TLG: מסגרת אופניים מיני



**שם:** RB שלדת אופניים - חתיכה חלולה

**צבע:** TLG/BL ירוק בהיר

**בסטים:** [ראה Rebrickable](#)

[חזרה לאינדקס](#)

**תחבורה - ים ואוויר**



**מזהה רכיב:** 6360948

**מזהה עיצוב:** 54568

**שם:** TLG מדחף, עם פיר 1.5, מס. 1

**שם:** RB מדחף עם סיכה

**צבע:** TLG/BL לבן

**בסטים:** [ראה Rebrickable](#)

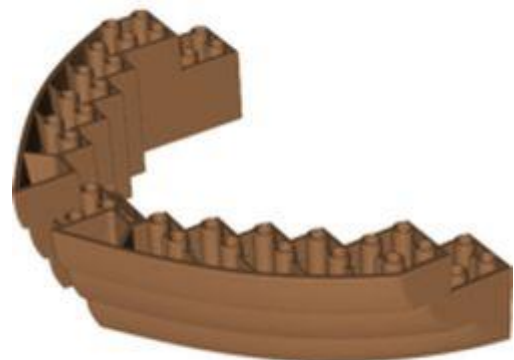



מזהה רכיב: 6357256

מזהה עיצוב: 14740

שם: TLG: UPPER P. STEM 16X12X2 2/3

שם: RB: חלק גוף הסירה, לבנים 10 x 10 x 316

צבע: TLG/BL: נוגט בינוני

בסטים: [ראה Rebrickable](#)



מזהה רכיב: 6357254

מזהה עיצוב: 64651

שם: TLG: SHIP STEM 16X14X21/3 Ø4.85

שם: RB: חלק גוף הסירה, לבנים 13 x 13 x 216

צבע: TLG/BL: נוגט בינוני

בסטים: [ראה Rebrickable](#)





מזהה רכיב: 6357255

מזהה עיצוב: 95227

שם: TLG: SHIP MIDDLE S.16X8X2 1/3 Ø4.85

שם: RB: חלק גוף סירה, אמצעי גדול 8 x 2 1/3 x 16 עם 5 חורים

צבע: TLG/BL: נוגט בינוני

בסטים: [ראה Rebrickable](#)

[חזרה לאינדקס](#)

צינורות וצינורות



מזהה רכיב: 6351907

מזהה עיצוב: 21825

שם: TLG: PNEUMATIC TUBE 224MM





שם: RB צינור, פניאומטי 4 מ"מ / 22.4cm D. 28L

שחור: TLG/BL צבע

בסטים: [ראה Rebrickable](#)



מזהה רכיב: 6351910

מזהה עיצוב: 21825

שם: TLG: PNEUMATIC TUBE 224MM

שם: RB צינור, פניאומטי 4 מ"מ / 22.4cm D. 28L

צבע: TLG/BL אפור אבן בינוני/אפור כחלחל בהיר

בסטים: [ראה Rebrickable](#)

[חזרה לאינדקס](#)

גלגלים וצמיגים





מזהה רכיב: 6307952

מזהה עיצוב: 2815

שם: TLG: TIRE FOR WEDGE-BELT WHEEL

שם: RB: צמיג גלגל חגורת טריז של Technic

צבע: TLG/BL: תכלת בינוני

בסטים: [ראה Rebrickable](#)

[חזרה לאינדקס](#)

חלונות ודלתות



מזהה רכיב: 6357261

מזהה עיצוב: 20309

שם: TLG: BOW WINDOW 1X4X1 2/3

שם: RB: חלון 1 2/3 x 4 x עם חלק עליון מעוגל חישור

צבע: TLG/BL: חום אדמדם

בסטים: [ראה Rebrickable](#)





מזהה רכיב: 6172430

מזהה עיצוב: 93096

שם: DOOR TLG

שם: RB: דלת 1 x 3 x 5 עם 3 ניטים וידית

צבע: TLG/BL: נוגט בינוני

בסטים: [ראה Rebrickable](#)

[חזרה לאינדקס](#)

הדפס חדש (184)

לבנים

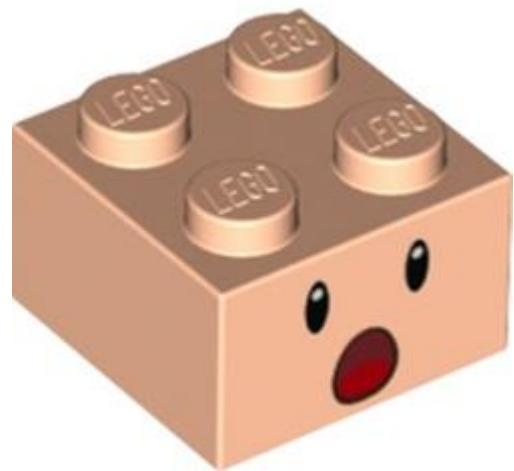

מזהה רכיב: 6353857

מזהה עיצוב: 79533





שם: TLG: BRICK 2X2, NO. 160

שם: RB: לבנה 2 על 2 עם פנים, הדפס פה פתוח מופתע

צבע: TLG/BL: נוגט בהיר

בסטים: [ראה Rebrickable](#)

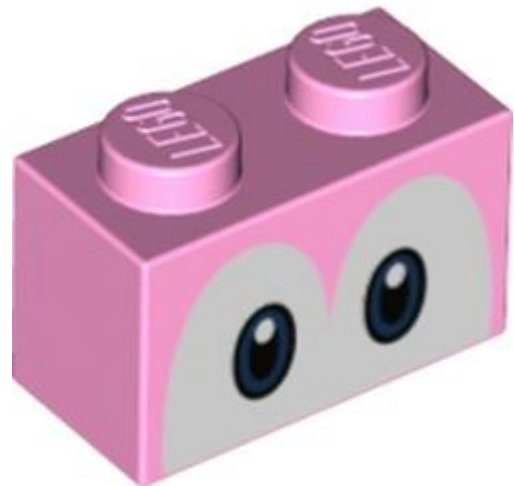

מזהה רכיב: 6353864 :

מזהה עיצוב: 79540 :

שם: TLG: BRICK 1X2, NO. 74

שם: RB: לבנה 1 על 2 עם הדפס עיניים כחולות (יושי).

צבע: TLG/BL: סגול בהיר/ורוד בהיר

בסטים: [ראה Rebrickable](#)



מזהה רכיב: 6353866 :





מזהה עיצוב: 79542

שם: TLG: BRICK 1X2, NO. 75

שם: RB: לבנה 1 x 2 עם סימן שאלה לבן '?' הדפס

צבע: TLG/BL: צהוב בהיר/צהוב

בסטים: [ראה](#) Rebrickable



מזהה רכיב: 6353879

מזהה עיצוב: 79555

שם: TLG: BRICK 1X2, NO. 76

שם: RB: לבנה 1 x 2 עם נקודה לבנה על הדפס צד קצר

צבע: TLG/BL: שחור

בסטים: [ראה](#) Rebrickable





מזהה רכיב: 6360242

מזהה עיצוב: 79872

שם: TLG: BRICK 1X2, NO. 77

שם: RB: לבנה 1 x 2 עם הדפס 'POW' לבן

שחור: TLG/BL צבע:

בסטים: [ראה Rebrickable](#)



מזהה רכיב: 6353885

מזהה עיצוב: 79561

שם: TLG: BRICK 1X1, NO. 63

שם: RB: לבנה 1 x 1 עם הדפס קו שרבוט שחור

שחור: TLG/BL צבע:

בסטים: [ראה Rebrickable](#)





מזהה רכיב: 6350592

מזהה עיצוב: 79132

שם: TLG: BRICK 1X4, NO. 83

שם: RB: לבנה 1 x 4 עם הדפס כלוב צלעות לבן מתחת לשמלה

צבע: TLG/BL: סגול אדמדם בהיר/ מגנטה

בסטים: [Rebrickable](#)

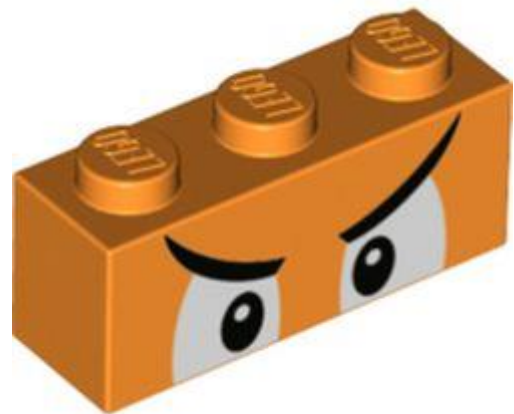

מזהה רכיב: 6353862

מזהה עיצוב: 79538

שם: TLG: BRICK 1X3, NO. 61

שם: RB: לבנה 1 x 3 עם עיניים לבנות, הדפס גבות כועסות

צבע: TLG/BL: כתום בהיר/ כתום



[Rebrickable](#) **בסטים:** [ראה](#)

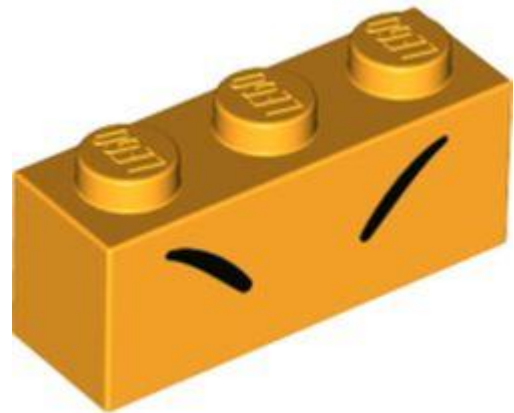

מזהה רכיב: 6353849 :

מזהה עיצוב: 79526 :

שם: TLG: BRICK 1X3, NO. 62

שם: RB: לבנה 1 3 x עם הדפסת 2 קווים שחורים/גבות

צבע: TLG/BL: כתום צהבהב להבה/ כתום בהיר בהיר

[Rebrickable](#) **בסטים:** [ראה](#)



מזהה רכיב: 6353884 :

מזהה עיצוב: 79560 :

שם: TLG: BRICK 1X3, NO. 64

שם: RB: לבנה 1 3 x עם עיניים שחורות, גבות, הדפס קווים ורודים בהירים





TLG/BL צבע: לבן

[Rebrickable](#) **ראיה**: בסטים

[חזרה לאינדקס](#)

לבנים מעוקל

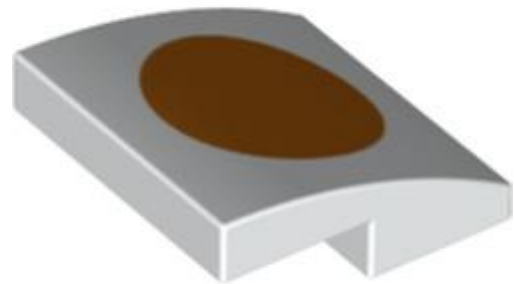

מזהה רכיב: 6357108

מזהה עיצוב: 79719

שם: TLG: PLATE, W/ BOW 2X2X2/3, NO. 51

שם: RB: Slope Curved 2 x 2 x 2/3 עם הדפס נקודות כתומות

TLG/BL צבע: לבן

[Rebrickable](#) **ראיה**: בסטים

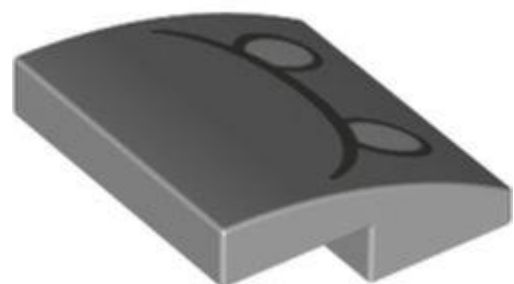

מזהה רכיב: 6353855





מזהה עיצוב: 79531

שם: TLG: PLATE, W/ BOW 2X2X2/3, NO. 52

שם: RB: מדרון מעוקל 2 x 2/3 עם פה שחור, הדפס עיניים לבנות

צבע: TLG/BL: אפור אבן בינוני/אפור כחלחל בהיר

בסטים: [ראה Rebrickable](#)



מזהה רכיב: 6353860

מזהה עיצוב: 79536

שם: TLG: PLATE, W/ BOW 2X2X2/3, NO. 53

שם: RB: Slope Curved 2 x 2 x 2/3 עם הדפס בעלי חיים, שיניים, משקפי תכלת בינוניים

צבע: TLG/BL: נוגט בינוני

בסטים: [ראה Rebrickable](#)





מזהה רכיב: 6353886

מזהה עיצוב: 79562

שם: TLG: BRICK 2X2 עם קשת וכפתורים, מס. 5

שם: RB: בריק מעוקל 2 x 2 עם שני חתיכים עליונים עם עין לבנה, הדפס חיוך של שיניים גדולות

שחור: TLG/BL צבע:

בסטים: [ראה Rebrickable](#)



מזהה רכיב: 6353865

מזהה עיצוב: 79541

שם: TLG: BRICK 1X2 מחוץ לחצי קשת, מס. 8

שם: RB: לבנים מעוקלות 1 x 2 x 1 ללא חתיכים עם קווים ורודים כהים (נוחירי יושי) הדפס

צבע: TLG/BL סגול בהיר/ורוד בהיר

בסטים: [ראה Rebrickable](#)





מזהה רכיב: 6353859

מזהה עיצוב: 79535

שם: TLG: BRICK 1X2, מחוץ לחצי קשת, מס. 9

שם: RB: בריק מעוקל 1 x 1 x 2 ללא חתיכים עם פה, הדפס ניבים לבנים

צבע: TLG/BL: צהוב בהיר/צהוב

בסטים: [Rebrickable](#)



מזהה רכיב: 6331032

מזהה עיצוב: 75118

שם: TLG: BRICK 1X2, מחוץ לחצי קשת, מס. 10

שם: RB: בריק מעוקל 1 x 1 x 2 ללא חתיכים עם הדפס עיניים עצמות

צבע: TLG/BL: צהוב בהיר/צהוב





[Rebrickable](#) **בסטים**: ראה



מזהה רכיב: 6359191

מזהה עיצוב: 79800

שם: TLG: BRICK 2X4, W/ BOW, NO. 6

שם: RB: Slope Curved 4 x 2 ללא חתיכים עם הדפס צורות שחורות

TLG/BL צבע: לבן

[Rebrickable](#) **בסטים**: ראה



מזהה רכיב: 6359192

מזהה עיצוב: 79801

שם: TLG: BRICK 2X4, W/ BOW, NO. 7

שם: RB: Slope Curved 4 x 2 ללא חתיכים עם הדפס צורות שחורות





TLG/BL צבע: לבן

[Rebrickable](#) בסיים: ראה

[חזרה לאינדקס](#)

לבנים משופעים

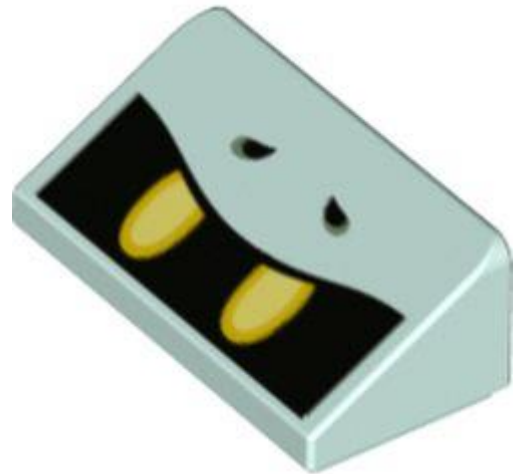

מזהה רכיב 6353883 :

מזהה עיצוב 79559 :

שם: TLG: ROOF TILE 1X2X2/3, NO. 27

שם: RB: שיפוע  $30^\circ$   $1 \times 2 \times 2/3$  עם פה שחור פתוח, הדפס שיניים צהובות

צבע: TLG/BL: Aqua/ Light Aqua

[Rebrickable](#) בסיים: ראה



מזהה רכיב 6353880 :





מזהה עיצוב: 79556

שם: TLG: ROOF TILE 1X2X2/3, NO. 28

שם: RB: שיפוע  $30^{\circ}$   $1 \frac{2}{3} \times 2$  עם אייר לבן, הדפס עפעפיים בצבע כתום בהיר בהיר

צבע: TLG/BL: לילך בינוני/סגול כהה

בסטים: [ראה Rebrickable](#)

[חזרה לאינדקס](#)

לבנים מיוחדות



מזהה רכיב: 6353856

מזהה עיצוב: 79532

שם: TLG: DESIGN PLATE 2X2, NO. 8

שם: RB: קוביית לבנים מיוחדת עם 2 על 2 חתיכים למעלה, והדפס עיגולים כחולים

צבע: TLG/BL: לבן

בסטים: [ראה Rebrickable](#)

[חזרה לאינדקס](#)

דגלים, שלטים, פלסטיק ובד





מזהה רכיב: 6348177

מזהה עיצוב: 78878

שם: TLG: SHOULDER CAPE, NO. 107

שם: RB: כף צווארון, פולדרון, מעוגל עם הדפס כתף צהוב

צבע: TLG/BL: צהוב בהיר/צהוב

בסטים: [ראה Rebrickable](#)

[חזרה לאינדקס](#)

ראשי מינידול



מזהה רכיב: 6354187

מזהה עיצוב: 79609

שם: TLG: MINI DOLL, HEAD, NO. 275



**שם:** RB: Minidoll Head Big Bright Bright Blue Light Eyes, הדפס שפתיים ורוד כהה

**צבע:** TLG/BL: נוגט בהיר

**בסטים:** [ראה Rebrickable](#)



**מזהה רכיב:** 6354189

**מזהה עיצוב:** 79611

**שם:** TLG: MINI DOLL, HEAD, NO. 276

**שם:** RB: ראש מינידול עם עיניים חומות אדמדמות גדולות, הדפס שפתיים אדומות כהות

**צבע:** TLG/BL: נוגט בינוני

**בסטים:** [ראה Rebrickable](#)

[חזרה לאינדקס](#)

**אביזרי מיני-פיגה**





מזהה רכיב: 6369390 :

מזהה עיצוב: 82025 :

שם: TLG: SHIELD, NO. 28

שם: RB: Minifig Shield עגול קשת עם הדפס לוגו מרצדס אפור-כחלחל בהיר

שחור: TLG/BL צבע:

[בסטים: ראה Rebrickable](#)



מזהה רכיב: 6351819 :

מזהה עיצוב: 79267 :

שם: TLG: SHIELD, NO. 29

שם: RB: Minifig Shield עגול קשת עם עיגולים כחולים/לבנים, הדפס כוכבים

צבע: TLG/BL אפור אבן כהה / אפור כחלחל כהה

[בסטים: ראה Rebrickable](#)

[חזרה לאינדקס](#)

ראשי מיני-פיגה





מזהה רכיב: 6296263

מזהה עיצוב: 67344

שם: MINI HEAD, NO. 3155

שם: MINI HEAD, NO. 3155

שחור: TLG/BL

[Rebrickable](#): ראי



מזהה רכיב: 6308193

מזהה עיצוב: 68780

שם: MINI HEAD, NO. 3252

שם: MINI HEAD, NO. 3252

נוגט: TLG/BL

[Rebrickable](#) **בסטים**: [ראה](#)



מזהה רכיב: 6308206 :

מזהה עיצוב: 68789 :

שם: TLG: MINI HEAD, NO. 3253

שם: RB: MINI HEAD, NO. 3253

נוגט: TLG/BL צבע:

[Rebrickable](#) **בסטים**: [ראה](#)

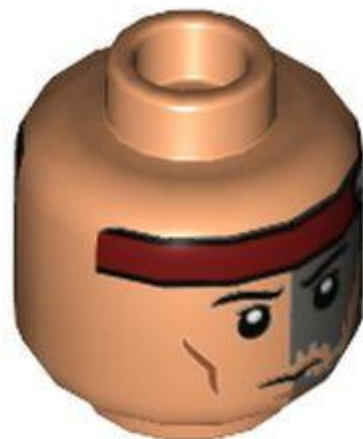

מזהה רכיב: 6308213 :

מזהה עיצוב: 68793 :

שם: TLG: MINI HEAD, NO. 3254

שם: RB: MINI HEAD, NO. 3254



נוגט TLG/BL צבע:

[Rebrickable](#) בסטים: ראה



מזהה רכיב 6308217 :

מזהה עיצוב 68796 :

שם TLG: MINI HEAD, NO. 3255

שם RB: MINI HEAD, NO. 3255

צבע TLG/BL נוגט בהיר

[Rebrickable](#) בסטים: ראה

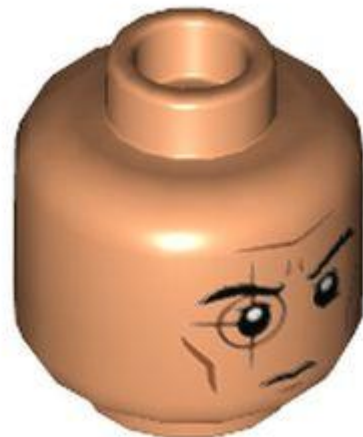

מזהה רכיב 6347422 :

מזהה עיצוב 78809 :

שם TLG: MINI HEAD, NO. 3499



שם RB: MINI HEAD, NO. 3499

נוגט: TLG/BL צבע

בסטים: [ראה Rebrickable](#)



מזהה רכיב: 6346757

מזהה עיצוב: 78721

שם TLG: MINI HEAD, NO. 3500

שם RB: MINI HEAD, NO. 3500

צבע: TLG/BL חום אדמדם

בסטים: [ראה Rebrickable](#)



מזהה רכיב: 6354186

מזהה עיצוב: 79608

שם: TLG: MINI HEAD, NO. 3515

שם: RB: ראש מיני-פיגה עם הדפס מפת העולם בצבע חום אדמדם

צבע: TLG/BL: צהוב לבנים/שיזוף

בסטים: [ראה Rebrickable](#)



מזהה רכיב: 6346788 :

מזהה עיצוב: 78748 :

שם: TLG: MINI HEAD, NO. 3518

שם: RB: MINI HEAD, NO. 3518

צבע: TLG/BL: נוגט בהיר

בסטים: [ראה Rebrickable](#)

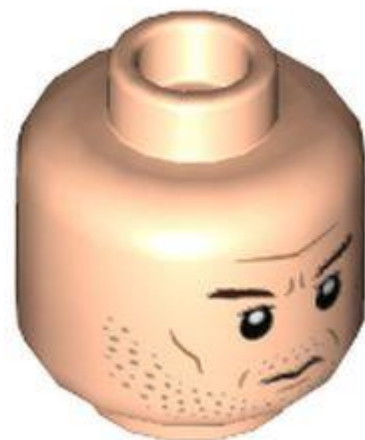

מזהה רכיב: 6346792 :

מזהה עיצוב: 78752

שם: MINI HEAD, NO. 3519 TLG:

שם: MINI HEAD, NO. 3519 RB:

צבע: TLG/BL: נוגט בהיר

בסטים: [ראה Rebrickable](#)

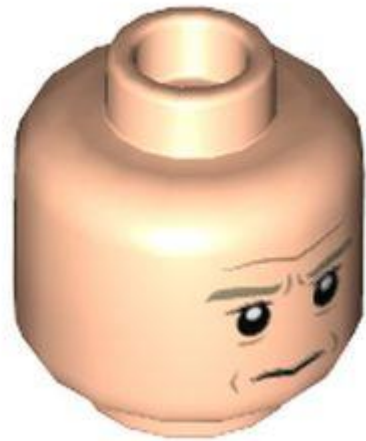

מזהה רכיב: 6337099

מזהה עיצוב: 77277

שם: MINI HEAD, NO. 3520 TLG:

שם: MINI HEAD, NO. 3520 RB:

צבע: TLG/BL: נוגט בהיר

בסטים: [ראה Rebrickable](#)





מזהה רכיב: 6357995

מזהה עיצוב: 79748

שם: MINI HEAD, NO. 3546 TLG:

שם: MINI HEAD, NO. 3546 RB:

צבע: TLG/BL: חום אדמדם

בסטים: [ראה Rebrickable](#)

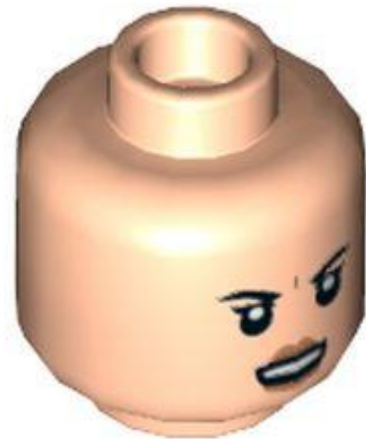

מזהה רכיב: 6357994

מזהה עיצוב: 79749

שם: MINI HEAD, NO. 3547 TLG:

שם: MINI HEAD, NO. 3547 RB:

צבע: TLG/BL: נוגט בהיר

בסטים: [ראה Rebrickable](#)





מזהה רכיב: 6346773

מזהה עיצוב: 78735

שם: MINI HEAD, NO. 3548 TLG:

שם: MINI HEAD, NO. 3548 RB:

צבע: TLG/BL: חום אדמדם

בסטים: [ראה Rebrickable](#)



מזהה רכיב: 6359781

מזהה עיצוב: 79833

שם: MINI HEAD, NO. 3556 TLG:

שם: MINI HEAD, NO. 3556 RB:

שחור: TLG/BL צבע:

[Rebrickable](#) **בסטים**: [ראה](#)



מזהה רכיב: 6351812

מזהה עיצוב: 79260

שם: MINI HEAD, NO. 3558 TLG:

שם: MINI HEAD, NO. 3558 RB:

צבע: TLG/BL: כתום כהה

[Rebrickable](#) **בסטים**: [ראה](#)



מזהה רכיב: 6351804

מזהה עיצוב: 79252

שם: MINI HEAD, NO. 3559 TLG:

שם: MINI HEAD, NO. 3559 RB:

צבע: TLG/BL כחול חול

בסטים: [ראה Rebrickable](#)



מזהה רכיב: 6351808 :

מזהה עיצוב: 79256 :

שם: TLG: MINI HEAD, NO. 3562

שם: RB: MINI HEAD, NO. 3562

צבע: TLG/BL נוגט בינוני

בסטים: [ראה Rebrickable](#)

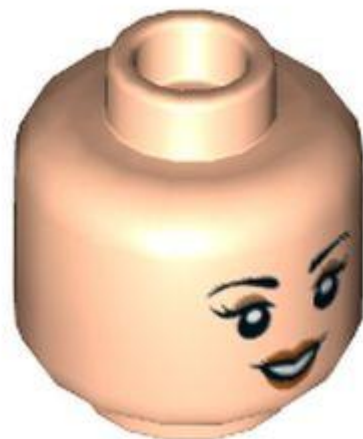

מזהה רכיב: 6348022 :

מזהה עיצוב: 78862 :

שם: TLG: MINI HEAD, NO. 3563

שם RB: MINI HEAD, NO. 3563

צבע: TLG/BL נוגט בהיר

בסטים: [ראה Rebrickable](#)



מזהה רכיב: 6348011

מזהה עיצוב: 78858

שם TLG: MINI HEAD, NO. 3564

שם RB: MINI HEAD, NO. 3564

צבע: TLG/BL נוגט בהיר

בסטים: [ראה Rebrickable](#)

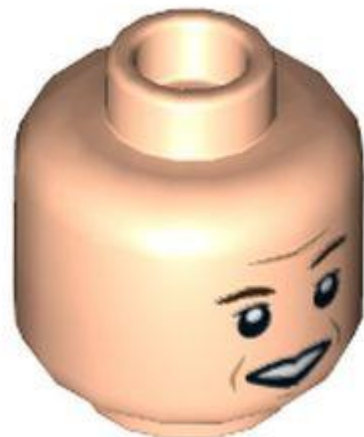

מזהה רכיב: 6348008

מזהה עיצוב: 78856

**שם** TLG: MINI HEAD, NO. 3565

**שם** RB: MINI HEAD, NO. 3565

**צבע**: TLG/BL: נוגט בהיר

**בסטים**: [ראה Rebrickable](#)

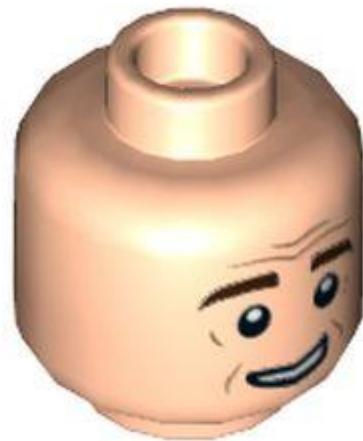

**מזהה רכיב** 6348025 :

**מזהה עיצוב** 78864 :

**שם** TLG: MINI HEAD, NO. 3566

**שם** RB: MINI HEAD, NO. 3566

**צבע**: TLG/BL: נוגט בהיר

**בסטים**: [ראה Rebrickable](#)

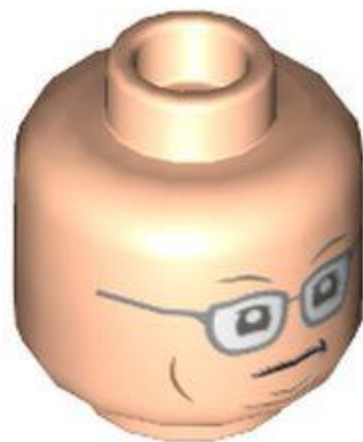

**מזהה רכיב** 6348017 :



מזהה עיצוב: 78860

שם: MINI HEAD, NO. 3567 TLG:

שם: MINI HEAD, NO. 3567 RB:

צבע: TLG/BL: נוגט בהיר

בסטים: [ראה Rebrickable](#)



מזהה רכיב: 6363006

מזהה עיצוב: 80377

שם: MINI HEAD, NO. 3568 TLG:

שם: MINI HEAD, NO. 3568 RB:

צבע: TLG/BL: לבנדר בינוני

בסטים: [ראה Rebrickable](#)





מזהה רכיב: 6363008

מזהה עיצוב: 80378

שם: MINI HEAD, NO. 3569 TLG

שם: MINI HEAD, NO. 3569 RB

צבע: TLG/BL נוגט בהיר

בסטים: [ראה Rebrickable](#)

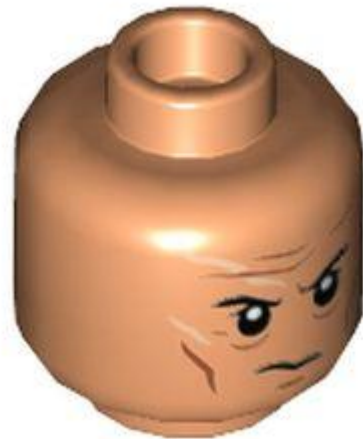

מזהה רכיב: 6374328

מזהה עיצוב: 84140

שם: MINI HEAD, NO. 3605 TLG

שם: MINI HEAD, NO. 3605 RB

צבע: TLG/BL נוגט

בסטים: [ראה Rebrickable](#)





מזהה רכיב: 6359263 :

מזהה עיצוב: 79820 :

שם: TLG: MINI HEAD, NO. 3550

שם: RB: ראש מיני-פיגה

צבע: TLG/BL: חום אדמדם

בסטים: [ראה Rebrickable](#)

[חזרה לאינדקס](#)

כיסוי ראש מיני-פיג



מזהה רכיב: 6347421 :

מזהה עיצוב: 78808 :

שם: TLG: MINI HELMET, NO. 347

**שם** RB: Minifig Helmet SW Clone Trooper עם הדפס מצחייה ירוקה

**צבע**: TLG/BL שחור

**בסטים**: [ראה Rebrickable](#)



**מזהה רכיב**: 6362687 :

**מזהה עיצוב**: 80335 :

**שם**: TLG: WIG, NO. 51

**שם** RB: שיער מיני-פיגה עם טופ קירח עם שיער שחור קצר, הדפס מסרק

**צבע**: TLG/BL נוגט בהיר

**בסטים**: [ראה Rebrickable](#)



**מזהה רכיב**: 6308205 :

**מזהה עיצוב**: 68788 :

שם: TLG: MINI HELMET, NO. 305

שם: RB: קסדת Minifig עם לוחות שריון ומגני אוזניים עם הדפס גולגולת לבנה/Storm Trooper

צבע: TLG/BL טיטניום מתכתי/ אפור כהה פנינה

בסטים: [ראה Rebrickable](#)



מזהה רכיב: 6346760 :

מזהה עיצוב: 78724 :

שם: TLG: MINI HELMET, NO. 349

שם: RB: Minifig Helmet SW Stormtrooper, יצוק כפול עם כתמי סמנים צהובים

צבע: TLG/BL לבן

בסטים: [ראה Rebrickable](#)



מזהה רכיב: 6360604 :



מזהה עיצוב: 79912

שם: TLG: MINI HELMET, NO. 354

שם: RB: Minifig Clone Trooper עם חורים עם הדפס פיילוט של שיבוט כתום בהיר בהיר

TLG/BL צבע: לבן

[בסטים: ראה](#) [Rebrickable](#)



מזהה רכיב: 6346795

מזהה עיצוב: 78755

שם: TLG: MINI HELMET, NO. 351

שם: RB: Minifig קסדת מנדלורית עם חורים עם מצחייה שחורה, הדפס סימונים כחולים

צבע: TLG/BL טיטניום מתכתי/ אפור כהה פנינה

[בסטים: ראה](#) [Rebrickable](#)





מזהה רכיב: 6374327

מזהה עיצוב: 84139

שם: MINI HELMET, NO. 364

שם RB: קסדת מיני-פיגה מנדלורית עם חורים עם מצחייה שחורה, הדפס סימונים אדום  
כהה/ירוק כהה (בובה פט)

צבע: TLG/BL: ירוק חול

בסטים: [ראה Rebrickable](#)

[חזרה לאינדקס](#)

פלטג גוף תחתון מיני-פיג

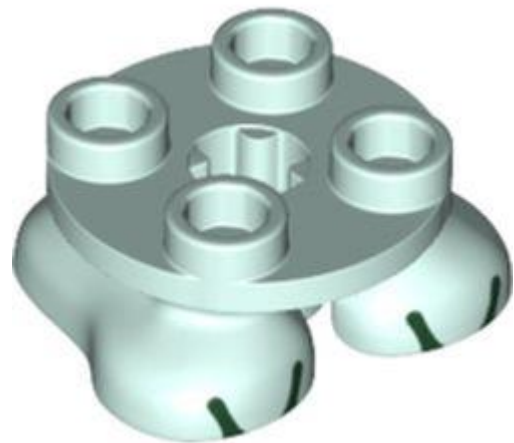

מזהה רכיב: 6360244

מזהה עיצוב: 79874

שם: FEET, 2X2X2/3, NO. 3

שם RB: רגליים, 2 x 2/3 x 2 עם 4 חתיכים למעלה והדפס אצבעות ירוקות כהות

צבע: TLG/BL: Aqua/ Light Aqua

בסטים: [ראה Rebrickable](#)





מזהה רכיב: 6308196

מזהה עיצוב: 68786

שם: MINI LOWER PART, NO. 1920

שם: MINI LOWER PART, NO. 1920

צבע: TLG/BL: אפור אבן בינוני/אפור כחלחל בהיר

בסטים: [Rebrickable](#)



מזהה רכיב: 6308209

מזהה עיצוב: 68791

שם: MINI LOWER PART, NO. 1921

שם: MINI LOWER PART, NO. 1921

צבע: TLG/BL: טיטניום מתכתי/ אפור כהה פנינה



[Rebrickable](#) **בסטים**: [ראה](#)



מזהה רכיב: 6347425

מזהה עיצוב: 78811

שם: MINI LOWER PART, NO. 2119

שם: MINI LOWER PART, NO. 2119

שחור: TLG/BL

[Rebrickable](#) **בסטים**: [ראה](#)



מזהה רכיב: 6347420

מזהה עיצוב: 78807

שם: MINI LOWER PART, NO. 2120

שם: MINI LOWER PART, NO. 2120



צבע: TLG/BL טיטניום מתכתי/ אפור כהה פנינה

בסטים: [ראה Rebrickable](#)



מזהה רכיב: 6346747

מזהה עיצוב: 78714

שם: TLG: MINI LOWER PART, NO. 2124

שם: RB: MINI LOWER PART, NO. 2124

צבע: TLG/BL טיטניום מתכתי/ אפור כהה פנינה

בסטים: [ראה Rebrickable](#)



מזהה רכיב: 6346759

מזהה עיצוב: 78723

שם: TLG: MINI LOWER PART, NO. 2126

שם RB: MINI LOWER PART, NO. 2126

צבע: TLG/BL חום כהה

בסטים: [ראה Rebrickable](#)



מזהה רכיב: 6346794

מזהה עיצוב: 78754

שם TLG: MINI LOWER PART, NO. 2136

שם RB: MINI LOWER PART, NO. 2136

צבע: TLG/BL טיטניום מתכתי/ אפור כהה פנינה

בסטים: [ראה Rebrickable](#)



מזהה רכיב: 6346772

מזהה עיצוב: 78734



שם TLG: MINI LOWER PART, NO. 2143

שם RB: MINI LOWER PART, NO. 2143

TLG/BL צבע: לבן

[ראו Rebrickable](#): בסטים



מזהה רכיב 6346770 :

מזהה עיצוב 78732 :

שם TLG: MINI LOWER PART, NO. 2144

שם RB: MINI LOWER PART, NO. 2144

TLG/BL צהוב חול/ חום כהה צבע:

[ראו Rebrickable](#): בסטים



מזהה רכיב 6359749 :





מזהה עיצוב: 79830

שם: MINI LOWER PART, NO. 2148

שם: MINI LOWER PART, NO. 2148

שחור: TLG/BL

[Rebrickable](#): ראו



מזהה רכיב: 6359786

מזהה עיצוב: 79835

שם: MINI LOWER PART, NO. 2149

שם: MINI LOWER PART, NO. 2149

שחור: TLG/BL

[Rebrickable](#): ראו





מזהה רכיב: 6351803

מזהה עיצוב: 79251

שם: TLG: MINI LOWER PART, NO. 2152

שם: RB: MINI LOWER PART, NO. 2152

צבע: TLG/BL: צהוב חול / חום כהה

בסטים: [ראה Rebrickable](#)



מזהה רכיב: 6362999

מזהה עיצוב: 80375

שם: TLG: MINI LOWER PART, NO. 2154

שם: RB: רגליים וירכיים עם שינוי זהב, גלימות מגנטה/הדפס מעיל

צבע: TLG/BL: לילך בינוני/סגול כהה

בסטים: [ראה Rebrickable](#)





מזהה רכיב: 6374333

מזהה עיצוב: 84144

שם: MINI LOWER PART, NO. 2184 TLG

שם: MINI LOWER PART, NO. 2184 RB

צבע: TLG/BL טיטניום מתכתי/ אפור כהה פנינה

בסטים: [Rebrickable](#)



מזהה רכיב: 6346762

מזהה עיצוב: 78726

שם: MINI LOWER PART, NO. 2125 TLG

שם: MINI LOWER PART, NO. 2125 RB

צבע: TLG/BL לבן



[Rebrickable](#) **בסטים**: [ראה](#)

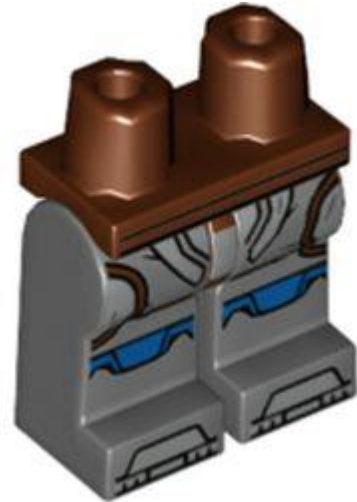

מזהה רכיב: 6346790

מזהה עיצוב: 78750

שם: MINI LOWER PART, NO. 2135 TLG:

שם: MINI LOWER PART, NO. 2135 RB:

צבע: TLG/BL: אפור אבן כהה / אפור כחלחל כהה

[Rebrickable](#) **בסטים**: [ראה](#)



מזהה רכיב: 6352823

מזהה עיצוב: 79433

שם: MINI LOWER PART, NO. 2137 TLG:

שם: MINI LOWER PART, NO. 2137 RB:





צבע: TLG/BL אפור אבן בינוני/אפור כחלחל בהיר

[בסטים: ראה Rebrickable](#)

[חזרה לאינדקס](#)

פלג גוף עליון מיני-פיג

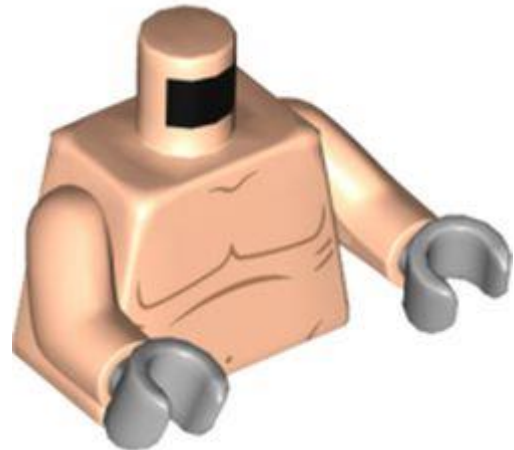

מזהה רכיב: 6361163

מזהה עיצוב: 76382

שם: TLG: MINI UPPER PART, NO. 5779

שם: RB: MINI UPPER PART, NO. 5779

צבע: TLG/BL נוגט בהיר

[בסטים: ראה Rebrickable](#)



מזהה רכיב: 6361172





מזהה עיצוב: 76382

שם: MINI UPPER PART, NO. 5782 TLG

שם: MINI UPPER PART, NO. 5782 RB

שחור: TLG/BL צבע

[Rebrickable](#): בסטים

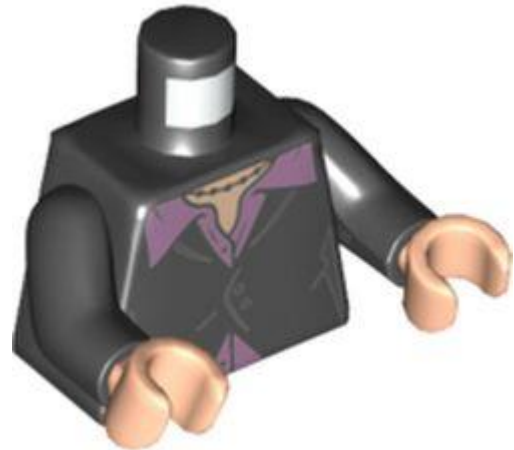

מזהה רכיב: 6362756

מזהה עיצוב: 76382

שם: MINI UPPER PART, NO. 5789 TLG

שם: MINI UPPER PART, NO. 5789 RB

שחור: TLG/BL צבע

[Rebrickable](#): בסטים





מזהה רכיב: 6353359

מזהה עיצוב: 76382

שם: MINI UPPER PART, NO. 5684

שם: MINI UPPER PART, NO. 5684

שחור: TLG/BL

[Rebrickable](#): ראה



מזהה רכיב: 6359274

מזהה עיצוב: 76382

שם: MINI UPPER PART, NO. 5767

שם: MINI UPPER PART, NO. 5767

שחור: TLG/BL

[Rebrickable](#): ראה





מזהה רכיב: 6359734

מזהה עיצוב: 76382

שם: TLG: MINI UPPER PART, NO. 5774

שם: RB: MINI UPPER PART, NO. 5774

שחור: TLG/BL צבע

[Rebrickable](#): בסטים



מזהה רכיב: 6359785

מזהה עיצוב: 76382

שם: TLG: MINI UPPER PART, NO. 5775

שם: RB: MINI UPPER PART, NO. 5775

שחור: TLG/BL צבע



[Rebrickable](#) **בסטים: ראה**



**מזהה רכיב** 6374330 :

**מזהה עיצוב** 76382 :

**שם** TLG: MINI UPPER PART, NO. 5850

**שם** RB: MINI UPPER PART, NO. 5850

**שחור** TLG/BL **צבע**:

[Rebrickable](#) **בסטים: ראה**



**מזהה רכיב** 6362772 :

**מזהה עיצוב** 76382 :

**שם** TLG: MINI UPPER PART, NO. 5793

**שם** RB: MINI UPPER PART, NO. 5793



צבע: TLG/BL כחול אדמה / כחול כהה

בסטים: [ראה Rebrickable](#)



מזהה רכיב: 6361165 :

מזהה עיצוב: 76382 :

שם: TLG: MINI UPPER PART, NO. 5780

שם: RB: MINI UPPER PART, NO. 5780

צבע: TLG/BL כחול אדמה / כחול כהה

בסטים: [ראה Rebrickable](#)



מזהה רכיב: 6362989 :

מזהה עיצוב: 76382 :

שם: TLG: MINI UPPER PART, NO. 5794

שם 5794 RB: MINI UPPER PART, NO.

צבע: TLG/BL לילך בינוני/סגול כהה

בסטים: [ראה Rebrickable](#)



מזהה רכיב 6355612 :

מזהה עיצוב 76382 :

שם 5689 TLG: MINI UPPER PART, NO.

שם 5689 RB: MINI UPPER PART, NO.

צבע: TLG/BL שחור

בסטים: [ראה Rebrickable](#)



מזהה רכיב 6355613 :

מזהה עיצוב 76382 :



שם TLG: MINI UPPER PART, NO. 5690

שם RB: MINI UPPER PART, NO. 5690

TLG/BL צבע: לבן

בסטים: [ראו Rebrickable](#)



מזהה רכיב 6359105 :

מזהה עיצוב 76382 :

שם TLG: MINI UPPER PART, NO. 5762

שם RB: MINI UPPER PART, NO. 5762

צבע: TLG/BL צהוב חול/ חום כהה

בסטים: [ראו Rebrickable](#)



מזהה רכיב 6355614 :





מזהה עיצוב: 76382

שם: MINI UPPER PART, NO. 5691 TLG:

שם: MINI UPPER PART, NO. 5691 RB:

צבע: TLG/BL: אפור אבן כהה / אפור כחלחל כהה

בסטים: [ראה Rebrickable](#)

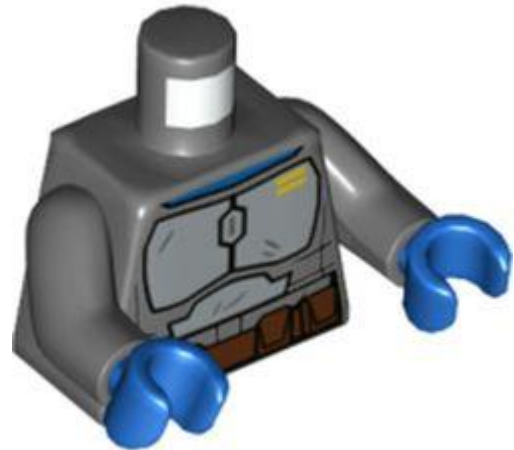

מזהה רכיב: 6355616

מזהה עיצוב: 76382

שם: MINI UPPER PART, NO. 5714 TLG:

שם: MINI UPPER PART, NO. 5714 RB:

צבע: TLG/BL: אפור אבן כהה / אפור כחלחל כהה

בסטים: [ראה Rebrickable](#)

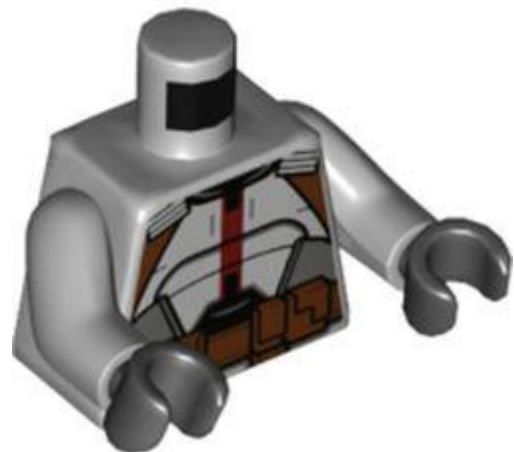



מזהה רכיב: 6311099

מזהה עיצוב: 76382

שם: TLG: MINI UPPER PART, NO. 5226

שם: RB: MINI UPPER PART, NO. 5226

צבע: TLG/BL: אפור אבן בינוני/אפור כחלחל בהיר

בסטים: [ראה Rebrickable](#)

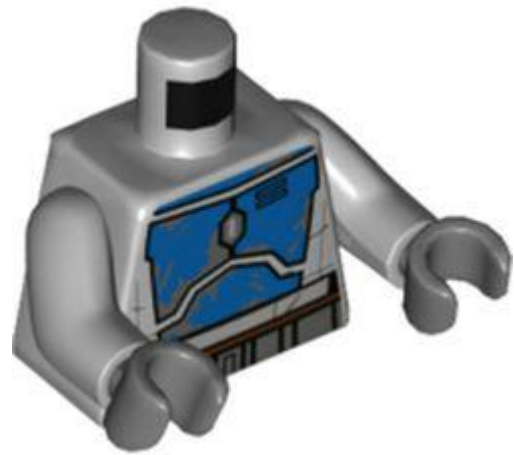

מזהה רכיב: 6355618

מזהה עיצוב: 76382

שם: TLG: MINI UPPER PART, NO. 5716

שם: RB: MINI UPPER PART, NO. 5716

צבע: TLG/BL: אפור אבן בינוני/אפור כחלחל בהיר

בסטים: [ראה Rebrickable](#)



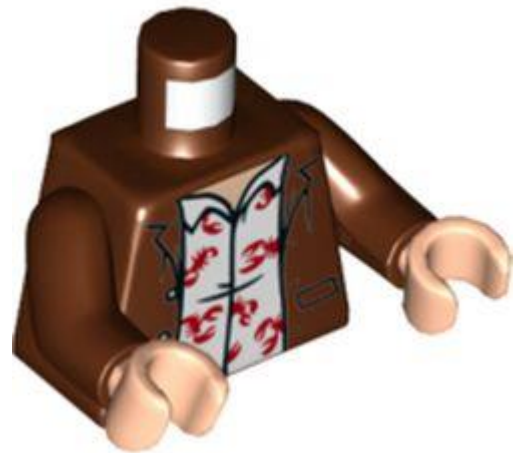

מזהה רכיב: 6362777 :

מזהה עיצוב: 76382 :

שם: MINI UPPER PART, NO. 5792 TLG:

שם: MINI UPPER PART, NO. 5792 RB:

צבע: TLG/BL: חום אדמדם

בסטים: [ראה Rebrickable](#)

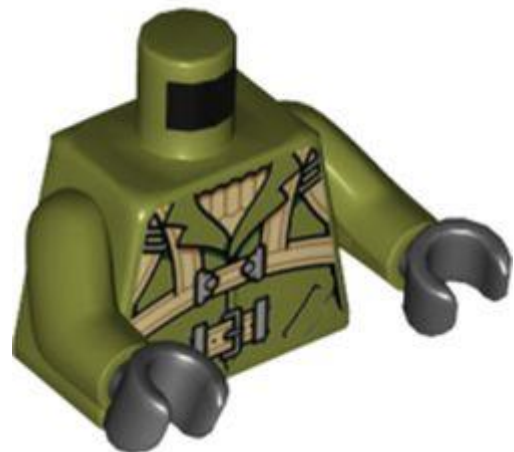

מזהה רכיב: 6361169 :

מזהה עיצוב: 76382 :

שם: MINI UPPER PART, NO. 5781 TLG:

שם: MINI UPPER PART, NO. 5781 RB:

צבע: TLG/BL: ירוק זית



[Rebrickable](#) **בסטים: ראה**

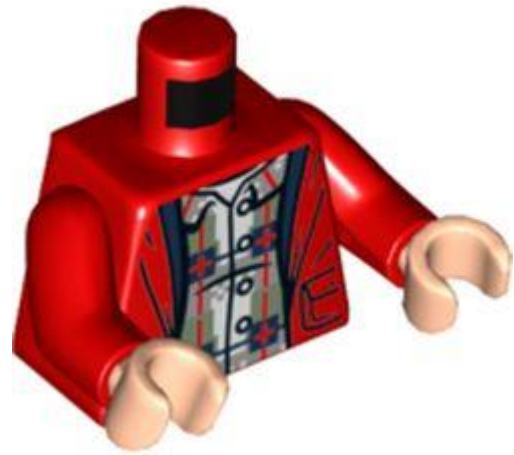

**מזהה רכיב** 6362763 :

**מזהה עיצוב** 76382 :

**שם** TLG: MINI UPPER PART, NO. 5790

**שם** RB: MINI UPPER PART, NO. 5790

**צבע** TLG/BL: אדום/אדום בהיר

[Rebrickable](#) **בסטים: ראה**

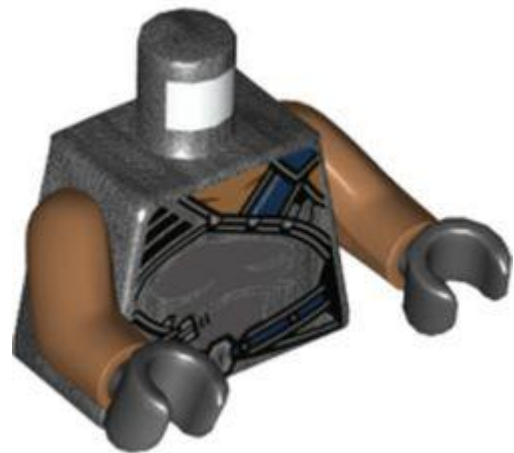

**מזהה רכיב** 6362485 :

**מזהה עיצוב** 76382 :

**שם** TLG: MINI UPPER PART, NO. 5783

**שם** RB: MINI UPPER PART, NO. 5783



צבע: TLG/BL טיטניום מתכתי/ אפור כהה פנינה

[בסטים: ראה Rebrickable](#)

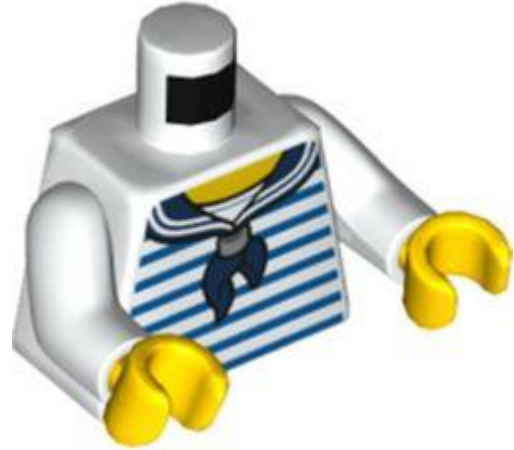

מזהה רכיב: 6363517

מזהה עיצוב: 76382

שם: TLG: MINI UPPER PART, NO. 5797

שם: RB: MINI UPPER PART, NO. 5797

TLG/BL צבע: לבן

[בסטים: ראה Rebrickable](#)

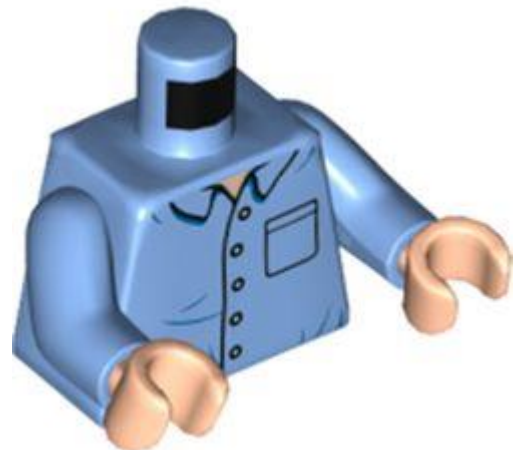

מזהה רכיב: 6362776

מזהה עיצוב: 76382

שם: TLG: MINI UPPER PART, NO. 5791

שם RB: MINI UPPER PART, NO. 5791

צבע: TLG/BL כחול בינוני

בסטים: [ראה Rebrickable](#)



מזהה רכיב: 6358144

מזהה עיצוב: 76382

שם TLG: MINI UPPER PART, NO. 5763

שם RB: MINI UPPER PART, NO. 5763

צבע: TLG/BL לבן

בסטים: [ראה Rebrickable](#)

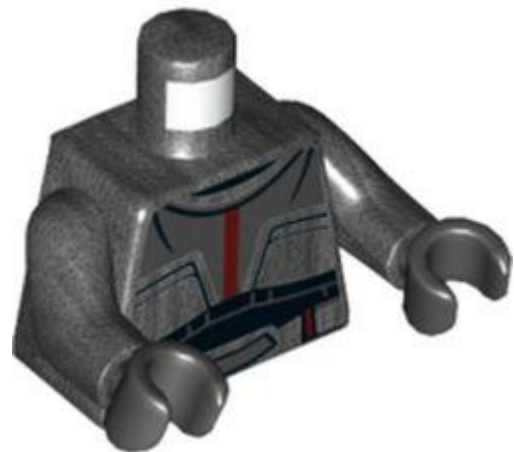

מזהה רכיב: 6311105

מזהה עיצוב: 76382

שם TLG: MINI UPPER PART, NO. 5227

שם RB: MINI UPPER PART, NO. 5227

צבע: TLG/BL טיטניום מתכתי/ אפור כהה פנינה

בסטים: [ראה Rebrickable](#)



מזהה רכיב 6355615 :

מזהה עיצוב 76382 :

שם TLG: MINI UPPER PART, NO. 5692

שם RB: MINI UPPER PART, NO. 5692

צבע: TLG/BL טיטניום מתכתי/ אפור כהה פנינה

בסטים: [ראה Rebrickable](#)



מזהה רכיב 6355617 :



מזהה עיצוב: 76382

שם: MINI UPPER PART, NO. 5715 TLG:

שם: MINI UPPER PART, NO. 5715 RB:

צבע: TLG/BL: טיטניום מתכתי/ אפור כהה פנינה

[בסטים: ראה Rebrickable](#)

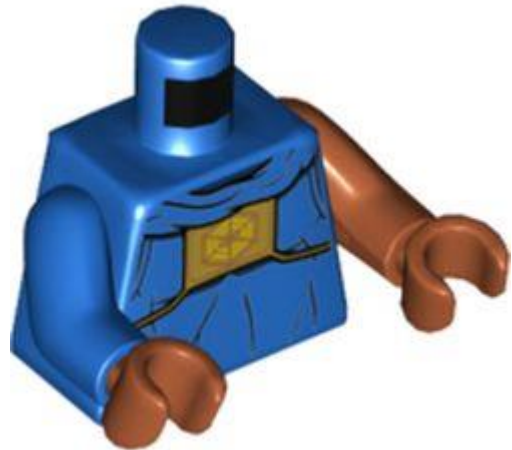

מזהה רכיב: 6361173

מזהה עיצוב: 76382

שם: MINI UPPER PART, NO. 5784 TLG:

שם: MINI UPPER PART, NO. 5784 RB:

צבע: TLG/BL: כחול בהיר/כחול

[בסטים: ראה Rebrickable](#)

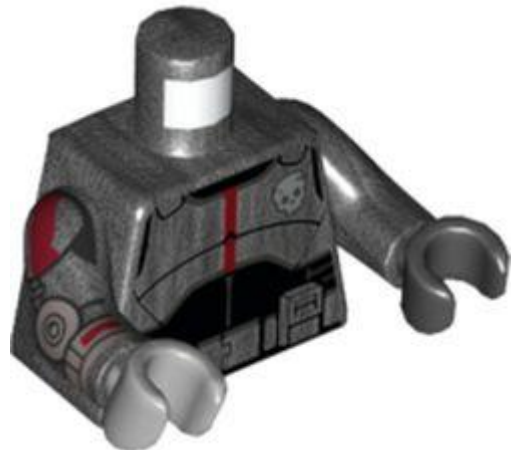



מזהה רכיב: 6356347

מזהה עיצוב: 76382

שם: MINI UPPER PART, NO. 5686 TLG

שם: MINI UPPER PART, NO. 5686 RB

צבע: TLG/BL: טיטניום מתכתי/ אפור כהה פנינה

[בסטים: ראה Rebrickable](#)

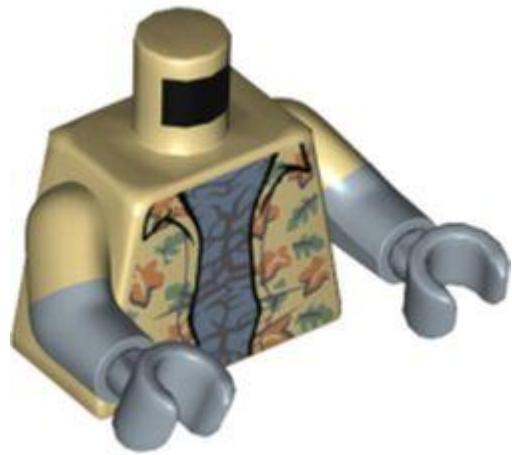

מזהה רכיב: 6361967

מזהה עיצוב: 79502

שם: MINI UPPER PART, NO. 5786 TLG

שם: MINI UPPER PART, NO. 5786 RB

צבע: TLG/BL: צהוב לבנים/שיזוף

[בסטים: ראה Rebrickable](#)

[חזרה לאינדקס](#)

מיני-תאנים



מזהה רכיב: 6354188

מזהה עיצוב: 79610

שם: TLG: MICRO BODY, SKIRT, NO. 18

שם: RB: שמלת גוף ארוכה של Microdoll עם שמלה בצבע כחול בהיר, מתחת לשמלה לבנה/תכלת כהה

צבע: TLG/BL: כחול רויאל בהיר/ כחול בהיר בהיר

בסטים: [ראה Rebrickable](#)



מזהה רכיב: 6354191

מזהה עיצוב: 79612

שם: TLG: MICRO BODY, SKIRT, NO. 19

שם: RB: Microdoll Body Long עם שמלה ירוקה צהבהבה, ירוק כהה מתחת לשמלה, פרח צהוב בהיר בהיר



צבע: TLG/BL אביב צהבהב ירוק/ ירוק צהבהב

[בסטים: ראה Rebrickable](#)

[חזרה לאינדקס](#)

צמחים ובעלי חיים



מזהה רכיב: 6354195 :

מזהה עיצוב: 79616 :

שם: TLG: HORSE, NO. 17

שם: RB: חיה, סוס עם רגל מוגבהת, רעמה וזנב שזופים, הדפס אף אפור כחלחל כהה

צבע: TLG/BL לבן

[בסטים: ראה Rebrickable](#)

[חזרה לאינדקס](#)

צלחות עגולות מעוקלות וכלים





מזהה רכיב: 6366551

מזהה עיצוב: 80912

שם: COCKPIT DIA47,79 עם TLG: SHAFT DIA.3,2,NO.17

שם: RB: צלחת 6x6 הפוך - ללא חתיכים עם ידית עם סוס לבן ויטראז', רעמה כתומה בהירה, הדפס שוליים לבנדר

צבע: TLG/BL: שקוף/טרנס-צלול

בסטים: [ראה Rebrickable](#)

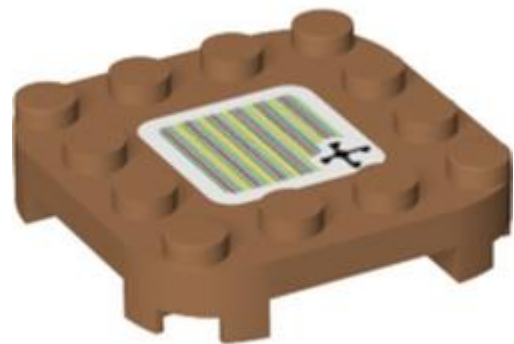

מזהה רכיב: 6360143

מזהה עיצוב: 79868

שם: PLATE 4X4X2/3 עם מדבקה 125 TLG:

שם: RB: PLATE 4X4X2/3 עם מדבקה 125

צבע: TLG/BL: נוגט בינוני



[Rebrickable](#) **בסטים: ראה**

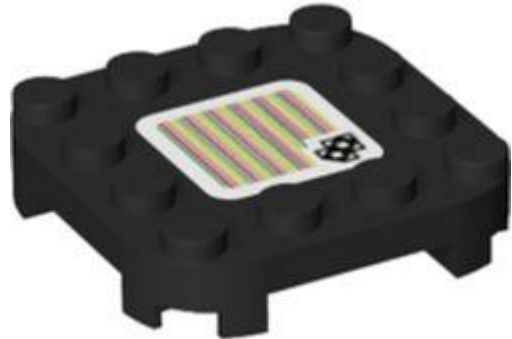

מזהה רכיב: 6366020

מזהה עיצוב: 79870

שם, TLG: PLATE 4X4X2/3 עם מדבקה מס. 127

שם, RB: PLATE 4X4X2/3 עם מדבקה מס. 127

שחור: TLG/BL צבע

[Rebrickable](#) **בסטים: ראה**

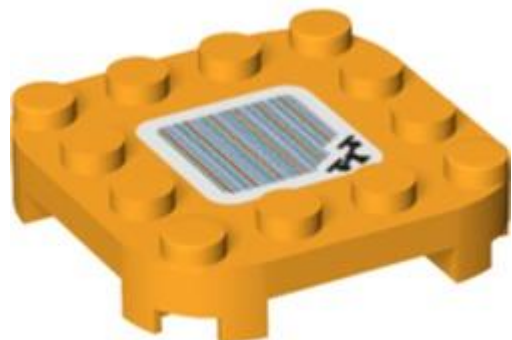

מזהה רכיב: 6360150

מזהה עיצוב: 79871

שם, TLG: PLATE 4X4X2/3 עם מדבקה מס. 142

שם, RB: PLATE 4X4X2/3 עם מדבקה מס. 142





צבע: TLG/BL כתום צהבהב להבה/ כתום בהיר בהיר

בסטים: [ראה Rebrickable](#)



מזהה רכיב: 6353863

מזהה עיצוב: 79539

שם: TLG: TILE 2X4, CIRCLE, NO. 9

שם: RB: אריח עגול 2 x 4 עם פנים, הדפס ניבים לבנים

צבע: TLG/BL צהוב קריר/ צהוב בהיר בהיר

בסטים: [ראה Rebrickable](#)

[חזרה לאינדקס](#)

צלחות מיוחדות



מזהה רכיב: 6362683





מזהה עיצוב: 80328

שם, TLG: PLATE 4X6 עם 12 ידיות, מס. 16

שם: RB: לוח מיוחד 4 x 6 עם חתיכים על 3 קצוות עם הדפס 'LEGO STAR WARS' חדר מדיטציה דארט' ויידר'

שחור: TLG/BL צבע:

[בסטים: ראה Rebrickable](#)

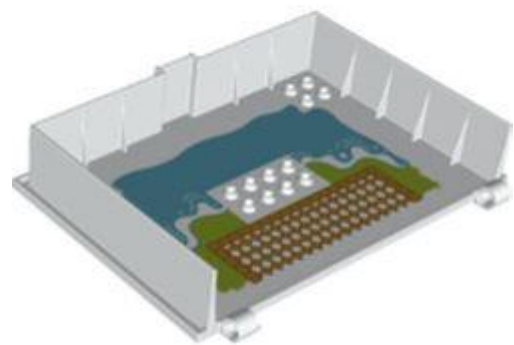

מזהה רכיב: 6354184

מזהה עיצוב: 79607

שם: TLG: DESIGN PLATE, BOOK, W/4.85 HOLE, NO. 9

שם: RB: צלחת ספר מיוחד 11 x 16 עם הדפס מים, דשא, פסיפס לבן/זהב רצפת אריחים

לבן: TLG/BL צבע:

[בסטים: ראה Rebrickable](#)

[חזרה לאינדקס](#)

אריחים



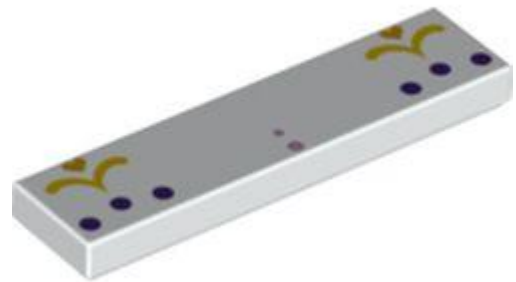

מזהה רכיב: 6350589

מזהה עיצוב: 79130

שם: TLG: FLAT TILE 1X4, NO. 170

שם: RB: אריח 1 x 4 עם עיטורי זהב, הדפס נקודות סגולות כהות

TLG/BL צבע: לבן

[Rebrickable](#): בסטים



מזהה רכיב: 6362419

מזהה עיצוב: 80219

שם: TLG: FLAT TILE 1X4, NO. 171

שם: RB: אריח 1 על 4 עם הדפס לוח עץ

TLG/BL כתום כהה צבע:





[Rebrickable](#) **בסטים:** [ראה](#)

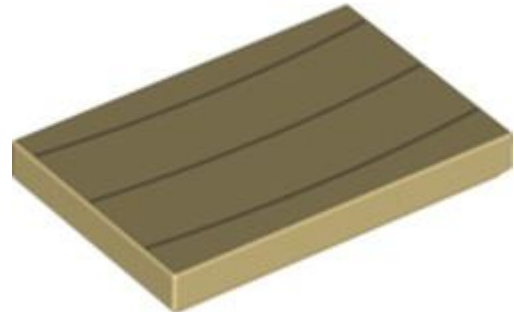

מזהה רכיב: 6353867 :

מזהה עיצוב: 79543 :

שם: TLG: FLAT TILE 2X3, NO. 57

שם: RB: אריח 2 על 3 עם הדפס קווי שיזוף כהים

צבע: TLG/BL: צהוב לבנים/שיזוף

[Rebrickable](#) **בסטים:** [ראה](#)



מזהה רכיב: 6350590 :

מזהה עיצוב: 79131 :

שם: TLG: FLAT TILE 2X2, NO. 543

שם: RB: אריח 2 x 2 לב שחור, נקודות סגולות כהות, הדפס קישוט ורוד בהיר / טורקיז כהה





TLG/BL צבע: לבן

[Rebrickable](#) בסיים: ראה



מזהה רכיב 6359193 :

מזהה עיצוב 79802 :

שם: TLG: FLAT TILE 2X2, NO. 544

שם: RB: אריח 2 על 2 עם הדפס צורות שחורות

TLG/BL צבע: לבן

[Rebrickable](#) בסיים: ראה

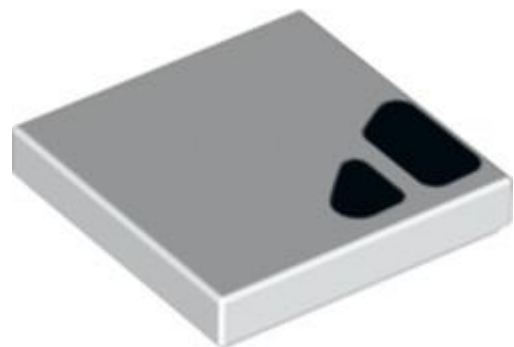

מזהה רכיב 6359194 :

מזהה עיצוב 79803 :

שם: TLG: FLAT TILE 2X2, NO. 545





שם: RB אריח 2 על 2 עם הדפס צורות שחורות

צבע: TLG/BL לבן

בסטים: [ראה Rebrickable](#)



מזהה רכיב: 6353852

מזהה עיצוב: 79528

שם: TLG: FLAT TILE 2X2, NO. 546

שם: RB אריח 2 על 2 עם פנים, הדפס עיניים לבנות גדולות

צבע: TLG/BL צהוב בהיר/צהוב

בסטים: [ראה Rebrickable](#)



מזהה רכיב: 6353878

מזהה עיצוב: 79554





שם: TLG: FLAT TILE 2X2, NO. 548

שם: RB: אריח 2 על 2 עם עיניים צהובות, פה אדום פתוח, הדפס צוחק

צבע: TLG/BL: כחול חול

בסטים: [ראה Rebrickable](#)



מזהה רכיב: 6353882 :

מזהה עיצוב: 79558 :

שם: TLG: FLAT TILE 2X2, NO. 549

שם: RB: אריח 2 על 2 עם הדפס Goomba Confused

צבע: TLG/BL: חום אדמדם

בסטים: [ראה Rebrickable](#)



מזהה רכיב: 6363856 :





מזהה עיצוב: 80494

שם: TLG: FLAT TILE 2X2, NO. 551

שם: RB: אריח 2 x 2 עם שעון עזר, הדפסת מדליות

צבע: TLG/BL: צהוב בהיר/צהוב

בסטים: [ראה Rebrickable](#)



מזהה רכיב: 6353854

מזהה עיצוב: 79530

שם: TLG: FLAT TILE 2X2, NO. 552

שם: RB: אריח 2 על 2 עם חריץ עם פנים גומבה עם גבה נמוכה קמטים, הדפסת פה פתוח

צבע: TLG/BL: כתום כהה

בסטים: [ראה Rebrickable](#)

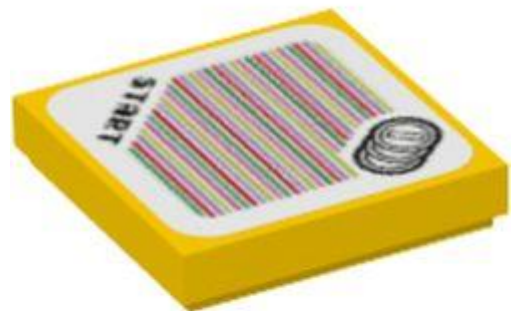



מזהה רכיב: 6354339

מזהה עיצוב: 79659

שם, TLG: FLAT TILE 2X2, עם מדבקה מס. 128

שם, RB: FLAT TILE 2X2, עם מדבקה מס. 128

צבע: TLG/BL: צהוב בהיר/צהוב

בסטים: [ראה Rebrickable](#)

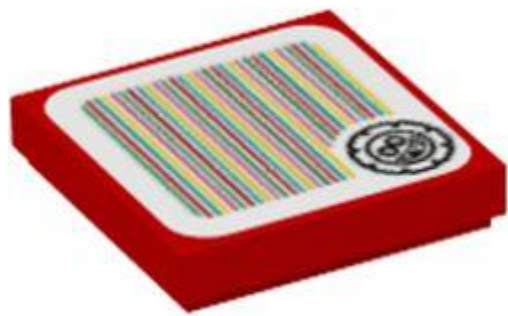

מזהה רכיב: 6360088

מזהה עיצוב: 79864

שם, TLG: FLAT TILE 2X2, עם מדבקה מס. 148

שם, RB: FLAT TILE 2X2, עם מדבקה מס. 148

צבע: TLG/BL: אדום/אדום בהיר

בסטים: [ראה Rebrickable](#)



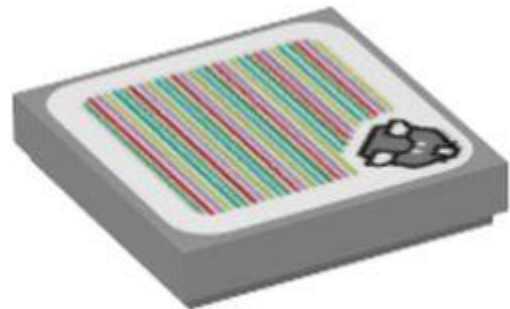

מזהה רכיב: 6354334

מזהה עיצוב: 79654

שם, TLG: FLAT TILE 2X2 עם מדבקה מס. 123

שם, RB: FLAT TILE 2X2 עם מדבקה מס. 123

צבע: TLG/BL אפור אבן בינוני/אפור כחלחל בהיר

בסטים: [Rebrickable](#)

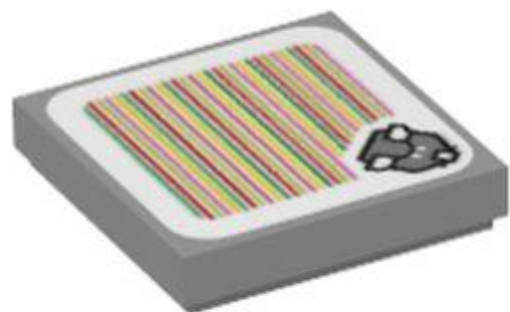

מזהה רכיב: 6354330

מזהה עיצוב: 79650

שם, TLG: FLAT TILE 2X2 עם מדבקה מס. 119

שם, RB: FLAT TILE 2X2 עם מדבקה מס. 119

צבע: TLG/BL אפור אבן בינוני/אפור כחלחל בהיר





[Rebrickable](#) **בסטים**: ראה

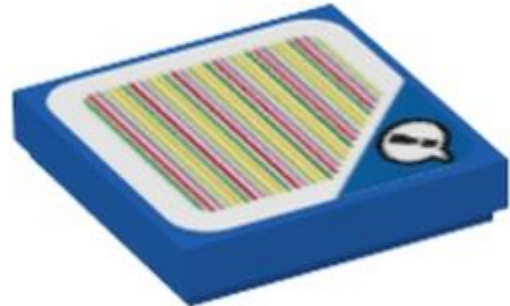

מזהה רכיב: 6354341

מזהה עיצוב: 79661

**שם**, TLG: FLAT TILE 2X2 עם מדבקה מס. 130

**שם**, RB: FLAT TILE 2X2 עם מדבקה מס. 130

צבע: TLG/BL כחול בהיר/כחול

[Rebrickable](#) **בסטים**: ראה

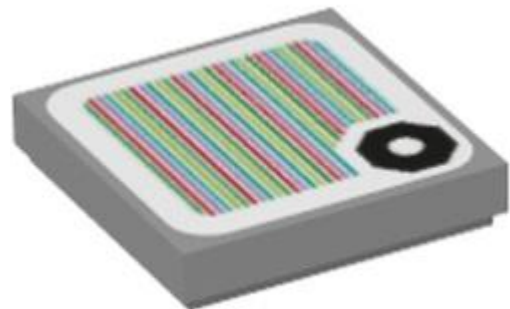

מזהה רכיב: 6354352

מזהה עיצוב: 79672

**שם**, TLG: FLAT TILE 2X2 עם מדבקה מס. 141

**שם**, RB: FLAT TILE 2X2 עם מדבקה מס. 141





**צבע: TLG/BL אפור אבן בינוני/אפור כחלחל בהיר**

**בסטים: [ראה Rebrickable](#)**

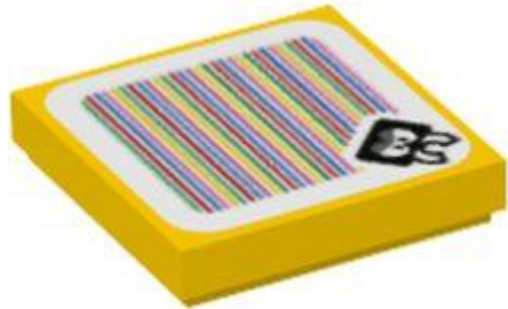

**מזהה רכיב: 6354040 :**

**מזהה עיצוב: 79591 :**

**שם, TLG: FLAT TILE 2X2 עם מדבקה מס. 109**

**שם, RB: FLAT TILE 2X2 עם מדבקה מס. 109**

**צבע: TLG/BL צהוב בהיר/צהוב**

**בסטים: [ראה Rebrickable](#)**



**מזהה רכיב: 6354045 :**

**מזהה עיצוב: 79596 :**

**שם, TLG: FLAT TILE 2X2 עם מדבקה מס. 114**





שם, RB: FLAT TILE 2X2 עם מדבקה מס. 114

TLG/BL צבע: לבן

בסטים: [ראה Rebrickable](#)

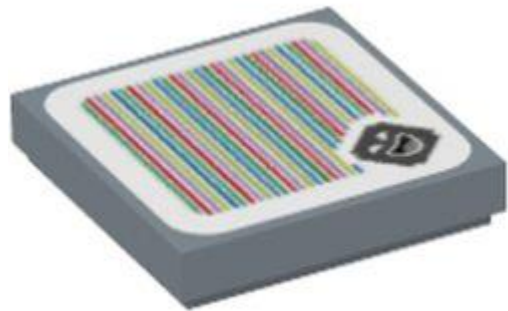

מזהה רכיב 6354038 :

מזהה עיצוב 79589 :

שם, TLG: FLAT TILE 2X2 עם מדבקה מס. 107

שם, RB: FLAT TILE 2X2 עם מדבקה מס. 107

צבע: TLG/BL כחול חול

בסטים: [ראה Rebrickable](#)

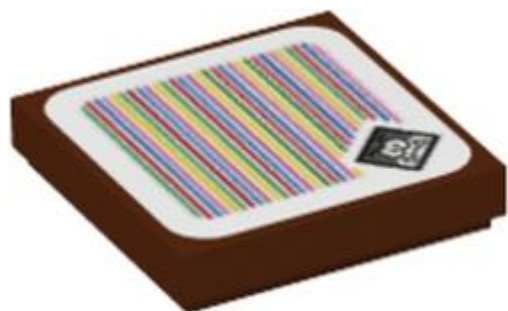

מזהה רכיב 6354043 :

מזהה עיצוב 79594 :





שם, TLG: FLAT TILE 2X2 עם מדבקה מס. 112

שם, RB: FLAT TILE 2X2 עם מדבקה מס. 112

צבע: TLG/BL חום אדמדם

בסטים: [ראה Rebrickable](#)

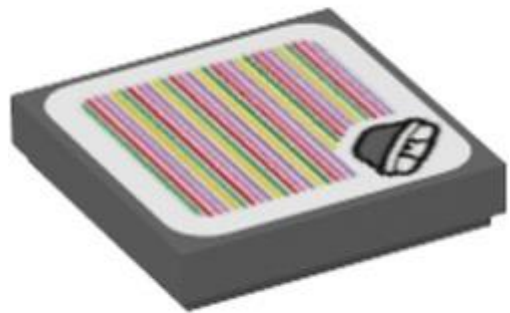

מזהה רכיב: 6354044

מזהה עיצוב: 79595

שם, TLG: FLAT TILE 2X2 עם מדבקה מס. 113

שם, RB: FLAT TILE 2X2 עם מדבקה מס. 113

צבע: TLG/BL אפור אבן כהה / אפור כחלחל כהה

בסטים: [ראה Rebrickable](#)

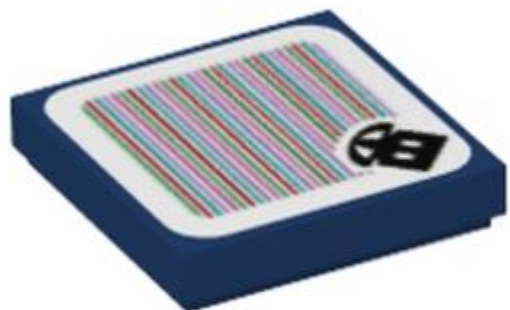

מזהה רכיב: 6354042





מזהה עיצוב 79593 :

שם, TLG: FLAT TILE 2X2, עם מדבקה מס. 111

שם, RB: FLAT TILE 2X2, עם מדבקה מס. 111

צבע: TLG/BL: כחול אדמה / כחול כהה

בסטים: [ראה Rebrickable](#)

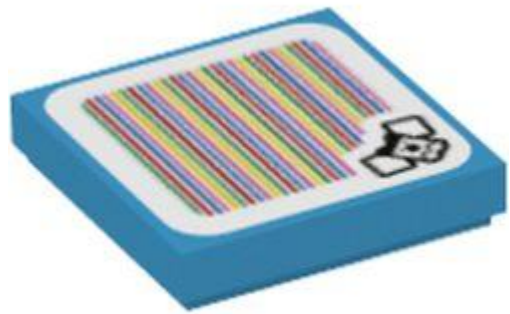

מזהה רכיב 6354327 :

מזהה עיצוב 79647 :

שם, TLG: FLAT TILE 2X2, עם מדבקה מס. 116

שם, RB: FLAT TILE 2X2, עם מדבקה מס. 116

צבע: TLG/BL: תכלת כהה

בסטים: [ראה Rebrickable](#)

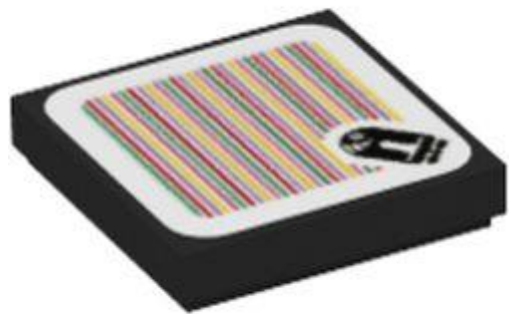



מזהה רכיב: 6354046

מזהה עיצוב: 79597

שם, TLG: FLAT TILE 2X2, עם מדבקה מס. 115

שם, RB: FLAT TILE 2X2, עם מדבקה מס. 115

שחור: TLG/BL צבע

[Rebrickable](#): ראה

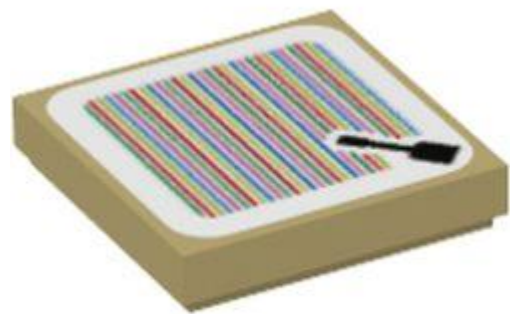

מזהה רכיב: 6354329

מזהה עיצוב: 79649

שם, TLG: FLAT TILE 2X2, עם מדבקה מס. 126

שם, RB: FLAT TILE 2X2, עם מדבקה מס. 126

צבע: TLG/BL צהוב לבנים/שיזוף

[Rebrickable](#): ראה



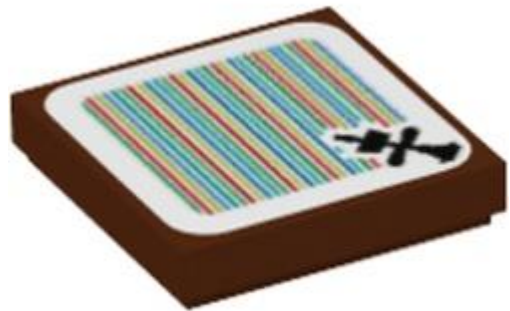

מזהה רכיב: 6354345

מזהה עיצוב: 79665

שם, TLG: FLAT TILE 2X2 עם מדבקה מס. 134

שם, RB: FLAT TILE 2X2 עם מדבקה מס. 134

צבע: TLG/BL חום אדמדם

בסטים: [Rebrickable](#)

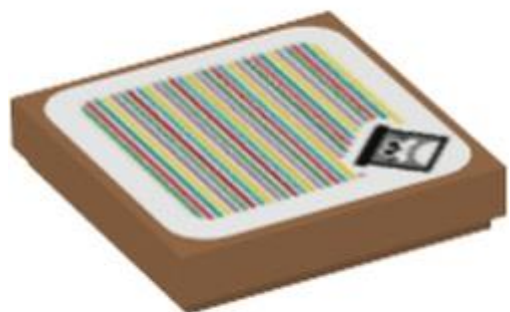

מזהה רכיב: 6354342

מזהה עיצוב: 79662

שם, TLG: FLAT TILE 2X2 עם מדבקה מס. 131

שם, RB: FLAT TILE 2X2 עם מדבקה מס. 131

צבע: TLG/BL נוגט בינוני





[Rebrickable](#) **בסטים: ראה**

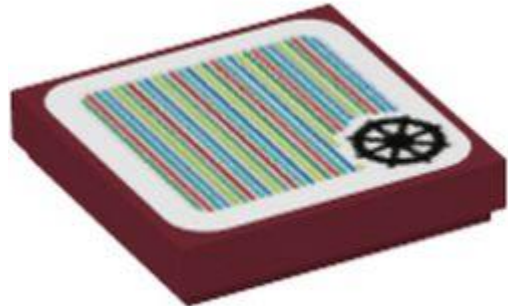

**מזהה רכיב** 6354333 :

**מזהה עיצוב** 79653 :

**שם**, TLG: FLAT TILE 2X2 עם מדבקה מס. 122

**שם**, RB: FLAT TILE 2X2 עם מדבקה מס. 122

**צבע**: TLG/BL אדום כהה

[Rebrickable](#) **בסטים: ראה**

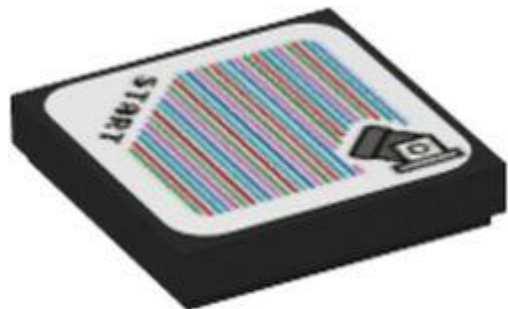

**מזהה רכיב** 6354344 :

**מזהה עיצוב** 79664 :

**שם**, TLG: FLAT TILE 2X2 עם מדבקה מס. 133

**שם**, RB: FLAT TILE 2X2 עם מדבקה מס. 133





שחור TLG/BL צבע:

[Rebrickable](#) בסטים: ראה



מזהה רכיב 6354331 :

מזהה עיצוב 79651 :

שם, TLG: FLAT TILE 2X2 עם מדבקה מס. 120

שם, RB: אריח 2x2 עם חריץ עם Lakitu והדפס ברקוד (מדבקה)

לבן TLG/BL צבע:

[Rebrickable](#) בסטים: ראה

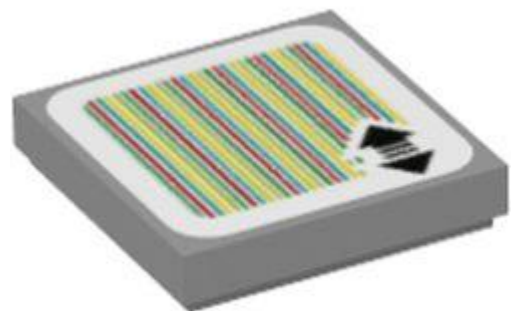

מזהה רכיב 6360087 :

מזהה עיצוב 79863 :

שם, TLG: FLAT TILE 2X2 עם מדבקה מס. 147





**שם:** RB: אריח 2x2 עם חריץ עם חץ למעלה / למטה והדפסת ברקוד (מדבקה)

**צבע:** TLG/BL: אפור אבן בינוני/אפור כחלחל בהיר

**בסטים:** [ראה Rebrickable](#)

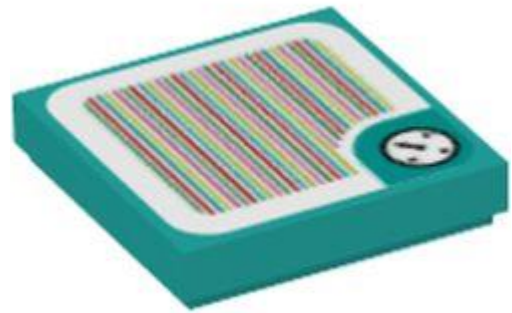

**מזהה רכיב:** 6360089

**מזהה עיצוב:** 79865

**שם:** TLG: FLAT TILE 2X2, עם מדבקה מס. 149

**שם:** RB: אריח 2 על 2 עם חריץ עם שעון בגבול מעוגל והדפס ברקוד (מדבקה)

**צבע:** TLG/BL: ירוק כחלחל בהיר/ טורקיז כהה

**בסטים:** [ראה Rebrickable](#)

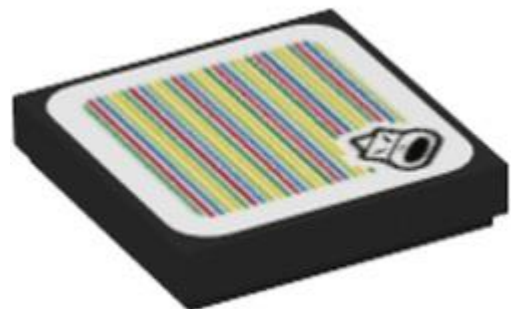

**מזהה רכיב:** 6354328

**מזהה עיצוב:** 79648





שם, TLG: FLAT TILE 2X2 עם מדבקה מס. 117

שם, RB: FLAT TILE 2X2 עם מדבקה מס. 117

שחור TLG/BL צבע: שחור

[Rebrickable](#) ראה: בסטים

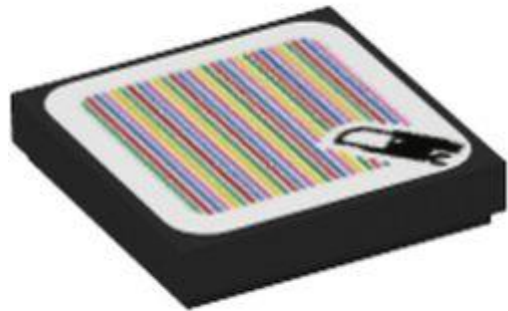

מזהה רכיב 6354039 :

מזהה עיצוב 79590 :

שם, TLG: FLAT TILE 2X2 עם מדבקה מס. 108

שם, RB: FLAT TILE 2X2 עם מדבקה מס. 108

שחור TLG/BL צבע: שחור

[Rebrickable](#) ראה: בסטים



מזהה רכיב 6371087 :





מזהה עיצוב 82572 :

שם, TLG: FLAT TILE 2X2 עם מדבקה מס. 145

שם, RB: FLAT TILE 2X2 עם מדבקה מס. 145

צבע: TLG/BL סגול בהיר/ורוד בהיר

בסטים: [ראה Rebrickable](#)



מזהה רכיב 6354349 :

מזהה עיצוב 79669 :

שם, TLG: FLAT TILE 2X2 עם מדבקה מס. 138

שם, RB: FLAT TILE 2X2 עם מדבקה מס. 138

צבע: TLG/BL אדום/אדום בהיר

בסטים: [ראה Rebrickable](#)

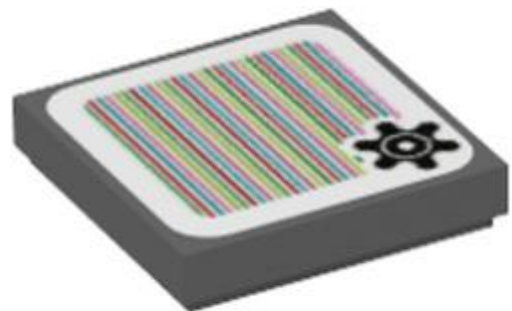



מזהה רכיב: 6354332

מזהה עיצוב: 79652

שם, TLG: FLAT TILE 2X2, עם מדבקה מס. 121

שם, RB: FLAT TILE 2X2, עם מדבקה מס. 121

צבע: TLG/BL: אפור אבן כהה / אפור כחלחל כהה

[בסטים: ראה Rebrickable](#)

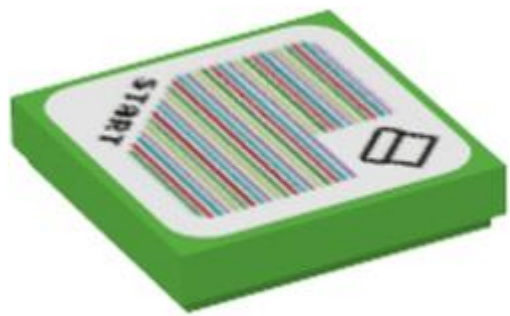

מזהה רכיב: 6354351

מזהה עיצוב: 79671

שם, TLG: FLAT TILE 2X2, עם מדבקה מס. 140

שם, RB: FLAT TILE 2X2, עם מדבקה מס. 140

צבע: TLG/BL: ירוק בהיר

[בסטים: ראה Rebrickable](#)



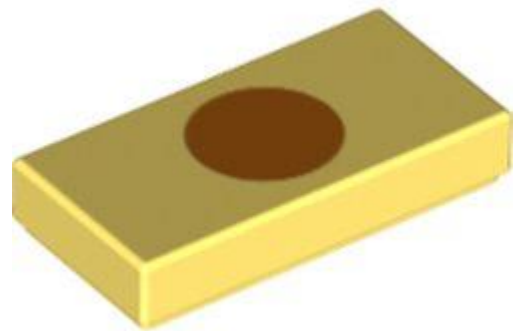

מזהה רכיב: 6357109

מזהה עיצוב: 79720

שם: TLG: FLAT TILE 1X2, NO. 338

שם: RB: אריח 1 x 2 עם הדפס חריץ ונקודות כתומות

צבע: TLG/BL: צהוב קריר/ צהוב בהיר בהיר

בסטים: [Rebrickable](#)

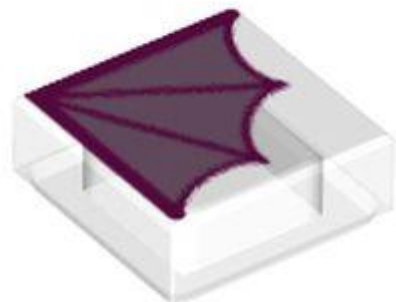

מזהה רכיב: 6343820

מזהה עיצוב: 78318

שם: TLG: FLAT TILE 1X1, NO. 250

שם: RB: אריח 1 x 1 עם הדפס כנפי עטלף לבנדר

צבע: TLG/BL: שקוף/טרנס-צלול





[Rebrickable](#) **בסטים**: ראה



מזהה רכיב: 6346775

מזהה עיצוב: 78738

שם: TLG: FLAT TILE 1X1, NO. 258

שם: RB: אריח 1 x 1 עם כפתורים אדומים/כחולים, הדפס כיס

צבע: TLG/BL: אפור אבן בינוני/אפור כחלחל בהיר

[Rebrickable](#) **בסטים**: ראה



מזהה רכיב: 6354183

מזהה עיצוב: 79605

שם: TLG: TILE 6X8, CIRCLE, NO. 8

שם: RB: אריח 6 x 8 עם פינות מעוגלות עם הדפס צלילית בל/סינדרלה/טיאנה/אריאל





צבע: TLG/BL זהב חם/זהב פנינה

[בסטים: ראה Rebrickable](#)

[חזרה לאינדקס](#)

אריחים עגולים ומעוקלים



מזהה רכיב: 6353858

מזהה עיצוב: 79534

שם: TLG: FLAT TILE 2X2, ROUND, NO. 1220

שם: RB: אריח עגול 2 x 2 עם הדפס אדום Bowser Skull

שחור: TLG/BL צבע: שחור

[בסטים: ראה Rebrickable](#)

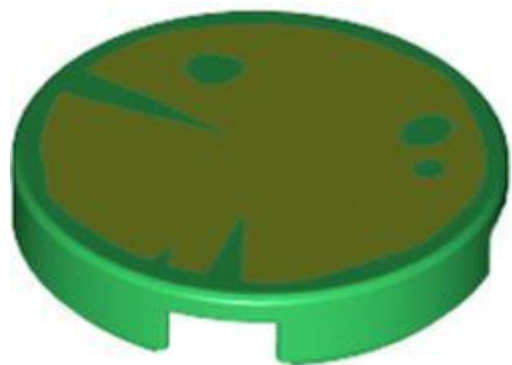

מזהה רכיב: 6360243





מזהה עיצוב: 79873

שם: TLG: FLAT TILE 2X2, ROUND, NO. 1222

שם: RB: אריח עגול 2 על 2 עם הדפס עלה / שושן מים

צבע: TLG/BL: ירוק כהה/ירוק

בסטים: [ראה Rebrickable](#)



מזהה רכיב: 6365793

מזהה עיצוב: 80734

שם: TLG: FLAT TILE 2X2, עגול, עם מדבקה מס. 110

שם: RB: אריח שטוח 2, 2X2 עגול, עם מדבקה מס. 110

צבע: TLG/BL: לבן

בסטים: [ראה Rebrickable](#)





מזהה רכיב: 6337920

מזהה עיצוב: 77488

שם: TLG: FLAT TILE 1X1, 1/2 CIRCLE, NO. 22

שם: RB: אריח 1 x 1 חצי עיגול עם פנים, פה פתוח עם הדפס להבות

TLG/BL צבע: לבנדר

בסטים: [ראה Rebrickable](#)



מזהה רכיב: 6341479

מזהה עיצוב: 77990

שם: TLG: FLAT TILE 1X1, 1/2 CIRCLE, NO. 23

שם: RB: אריח 1 x 1 חצי עיגול עם פנים, הדפס ניבים לבנים

TLG/BL צבע: לבנדר

בסטים: [ראה Rebrickable](#)





מזהה רכיב: 6337923

מזהה עיצוב: 77490

שם: TLG: FLAT TILE 1X1, 1/2 CIRCLE, NO. 27

שם: RB: אריח 1 x 1 חצי עיגול עם פנים, הדפס חיוך של שיניים גדולות

TLG/BL צבע: לבן

בסטים: [Rebrickable](#)



מזהה רכיב: 6341487

מזהה עיצוב: 77991

שם: TLG: FLAT TILE 1X1, 1/2 CIRCLE, NO. 28

שם: RB: אריח 1 x 1 חצי עיגול עם פנים, הדפס קשת בענן רב צבעוני

TLG/BL צבע: לבן





[Rebrickable](#) **בסטים**: ראה



מזהה רכיב: 6363858

מזהה עיצוב: 80495

שם: TLG: TILE 3X3, CIRCLE, NO. 12

שם: RB: אריח עגול 3x3 עם פנים, שיניים חדות, הדפס עיניים אדומות

צבע: TLG/BL: אפור אבן בינוני/אפור כחלחל בהיר

[Rebrickable](#) **בסטים**: ראה

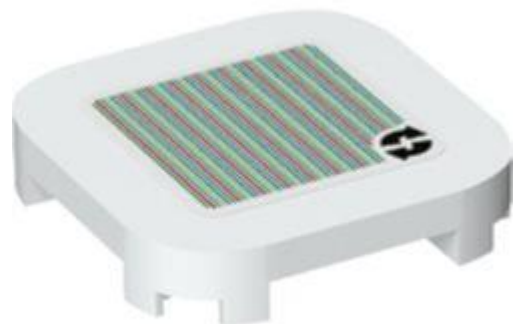

מזהה רכיב: 6360086

מזהה עיצוב: 79862

שם: TLG: TILE 4X4X2/3 עם מדבקה מס. 146

שם: RB: TILE 4X4X2/3 עם מס' מדבקה. 146





TLG/BL צבע: לבן

[Rebrickable](#) בסיים: ראה



מזהה רכיב 6359850 :

מזהה עיצוב 79836 :

שם TLG: FLAT TILE 1X1, ROUND, NO. 173

שם RB: אריח עגול 1 x 1 עם הדפס תא נהג אפור כחלחל כהה

צבע TLG/BL: שקוף/טרנס-צלול

[Rebrickable](#) בסיים: ראה



מזהה רכיב 6353861 :

מזהה עיצוב 79537 :

שם TLG: FLAT TILE 1X1, ROUND, NO. 171





**שם:** RB אריח עגול 1 1 x עם קווים לבנים/חול ירוק/הדפס מראה

**שחור:** TLG/BL צבע

**בסטים:** [ראה Rebrickable](#)

[חזרה לאינדקס](#)

**אריחים מיוחדים**



**מזהה רכיב:** 6353853

**מזהה עיצוב:** 79529

**שם:** TLG: FLAT TILE 2X2, INV., NO. 19

**שם:** RB אריח מיוחד 2 2 x הפוך עם הדפס פנים

**לבן:** TLG/BL צבע

**בסטים:** [ראה Rebrickable](#)





מזהה רכיב: 6366199

מזהה עיצוב: 80823

שם, TLG: FLAT TILE 2X2, INV., עם מס' מדבקה. 132

שם, RB: FLAT TILE 2X2, INV., עם מס' מדבקה. 132

TLG/BL צבע: לבן

[Rebrickable](#): ראה בסטים

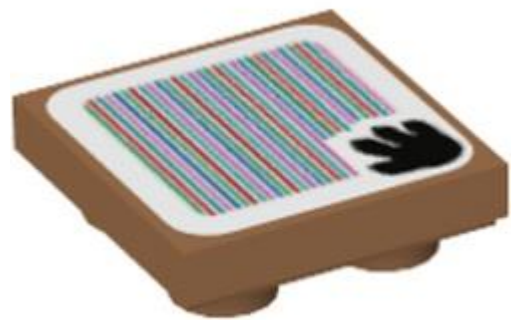

מזהה רכיב: 6366202

מזהה עיצוב: 80825

שם, TLG: FLAT TILE 2X2, INV., עם מס' מדבקה. 136

שם, RB: FLAT TILE 2X2, INV., עם מס' מדבקה. 136

TLG/BL צבע: נוגט בינוני

[Rebrickable](#): ראה בסטים





מזהה רכיב: 6369098

מזהה עיצוב: 81852

שם: TLG: PLATE 2X3, עם מחזיק, מס. 15

שם: RB: אריחים מיוחדים 2 x 3 עם 2 קליפסים] אטבי 0 פתוחים עבים [עם הדפסת ראש Browser

שחור: TLG/BL צבע:

[בסטים: ראה Rebrickable](#)

[חזרה לאינדקס](#)

שמשות וגוף גוף

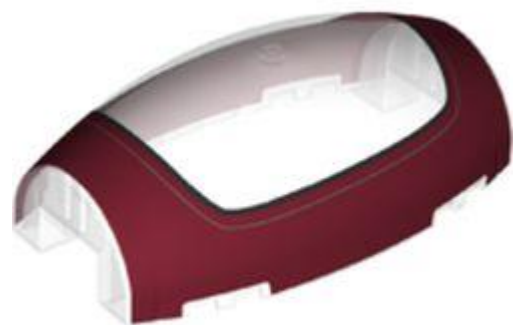

מזהה רכיב: 6346766

מזהה עיצוב: 78728

שם: TLG: COCKPIT 10X4X3, NO. 10





**שם:** RB: שמשה קדמית 10 x 3 x 6 בועות מחודדת כפולה עם חיתוך קדמי מרובע והדפס תא נהג אדום כהה

**צבע:** TLG/BL: שקוף/טרנס-צלול

**בסטים:** [ראה Rebrickable](#)



**מזהה רכיב:** 6346767 :

**מזהה עיצוב:** 78729 :

**שם:** TLG: COCKPIT 10X4X3, NO. 11

**שם:** RB: שמשה קדמית בגודל 10 x 3 x 6 בועות מחודדת כפולה עם חיתוך קדמי מרובע והדפס תא נהג כפול אדום כהה

**צבע:** TLG/BL: שקוף/טרנס-צלול

**בסטים:** [ראה Rebrickable](#)



**מזהה רכיב:** 6388461 :





מזהה עיצוב 1575 :

שם TLG: COCKPIT 4X4X1 2/3, DIA. 3.2 פיר, מס. 3

שם RB: שמשה קדמית 4 2/3 x 1 x 4 חופה חצי כדור עם ידית ופנים איש ברזל, הדפס סימוני טורקיז כהה

צבע TLG/BL: אפור אבן כהה / אפור כחלחל כהה

בסטים: [ראה Rebrickable](#)



מזהה רכיב 6369947 :

מזהה עיצוב 82278 :

שם TLG: SHELL 6X10X2, W/ BOW, W/ ANGLE, NO. 5

שם RB: שמשה קדמית 10 x 2 x 6 מעוקלת עם תא נהג, הדפס חלונות אדום כהה

צבע TLG/BL: כחול חול

בסטים: [ראה Rebrickable](#)

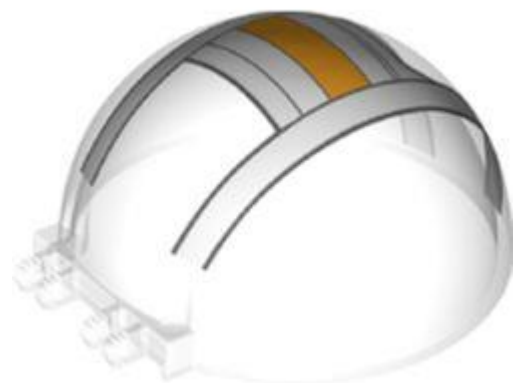



מזהה רכיב: 6346768 :

מזהה עיצוב: 78730 :

שם: 63.77 DOME DIA. TLG עם ציר קומבי, מס. 2

שם: RB: שמשה קדמית 6 x 3 x 6 חופה חצי כדור עם כפול 2 אצבעות עם הדפס תא נהג לבן/כתום בהיר בהיר

צבע: TLG/BL שקוף/טרנס-צלול

בסטים: [ראה Rebrickable](#)

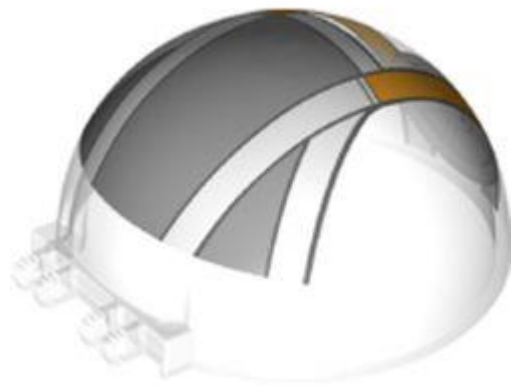

מזהה רכיב: 6346769 :

מזהה עיצוב: 78731 :

שם: 63.77 DOME DIA. TLG עם ציר קומבי, מס. 3

שם: RB: שמשה קדמית 6 x 3 x 6 חופה חצי כדור עם כפול 2 אצבעות עם הדפס לבן/כתום בהיר בהיר/אפור כחלחל בהיר

צבע: TLG/BL שקוף/טרנס-צלול

בסטים: [ראה Rebrickable](#)

[חזרה לאינדקס](#)





המאמר תורגם מתוך אתר האינטרנט [newelementary.com](http://newelementary.com)

כל הזכויות שמורות לאתר האינטרנט [newelementary.com](http://newelementary.com)

כל הזכויות התרגום שמורות לקבוצת AFOLs.IL

The article was translated from the website [newelementary.com](http://newelementary.com)

All rights reserved to the [newelementary.com](http://newelementary.com) website

All translation rights are reserved to the AFOLs.IL group

