

אילו חלקים חדשים של LEGO® שוחררו ביולי 2021?

פורסם על ידי אדמין



(TobyMac [ב](#) [Rebrickable](#)-יצרה רשימת חלקים המציגה את כל 131 רכיבי LEGO® החדשים שנוספו ל Rebrickable-ביולי 2021, עם קישורים לאלו סטים הם מגיעים. אל תחמיצו חלקים בצבעים חדשים שחיתתם להם שנים לשים ב MOC-שלך! עיין ברשימה שלנו וקנה אותם מ LEGO Bricks & Pieces!)

הרשימה של החודש הוכנה עבורכם בזמן שיא, הודות ל TobyMac-שחוקר את תכנות Django כדי לחדד את התהליכים שלו. הרשימות שלנו דורשות בדיקה ידנית מכיוון שלעיתים קרובות LEGO משחררת מחדש אלמנטים באותו צבע כמו קודם אך מקצה להם מזהה אלמנט חדש. אנחנו מסירים את אלה, כי מבחינתנו הבנאים, הם לא חדשים.

כרגיל, מחלקים את הרשימה ל:

תבניות חדשות -אלמנטים שהם צורות חדשות (או קיימות שתוקנו בדרך כלשהי).

צבעוני מחדש -אלמנטים קיימים שהוחלפו בצבע.

הדפסים חדשים -אלמנטים בעלי עיטור מודפס שטרם נראה. שים לב, אם מודפס חדש הוא גם תבנית חדשה או צבע מחדש, הוא יופיע באותן קבוצות ולא בהדפסות חדשות.

תבניות פוטנציאליות חדשות -לפעמים נראה שאלמנטים שהוקצו להם מזהה עיצובי חדש זהים לאלמנט ישן יותר. זה בדרך כלל אומר שלגו עדכנה את התבנית. זה יכול להיות שינוי קטן שאין לו השפעה על הפונקציונליות של האלמנט - במקרה זה Rebrickable, ממזג את



האלמנט החדש עם הישג יותר. אבל זה יכול להיות שינוי גדול יותר שמשנה את הפונקציונליות של החלק - במקרה זה Rebrickable, מחשיב אותו כאלמנט נפרד והוא מקבל רישום משלו. האתגר עבור Rebrickable הוא: לעתים קרובות לא ניתן לראות את ההבדל, רק לפי תמונת האלמנט. במקרים אלה הם זקוקים למישהו שיחזיק את האלמנטים הישנים והחדשים ביד שיבדוק אם יש הבדלים. אנחנו יכולים להיעזר בעזרה שלך עם זה! אז אנו מפרטים אותם בקבוצה נפרדת זו בכל חודש, ואם יש לך את שניהם אנא [צור קשר עם Rebrickable](#) דרך [TobyMac](#).

בכל פעם שאתה קונה מ LEGO.com-כולל Bricks & Pieces, אנא שקול לעקוב אחר קישורי השותפים שלנו כדי להגיע לשם New Elementary, עשוי לקבל עמלה: [ארה"ב](#), [בריטניה](#) או [AU](#) מדינות אחרות, בחר 'שנה אזור'.

תבניות חדשות פוטנציאליות(1)

[אביזרים למיני דמות\(1\)](#)

תבנית חדשה(11)

[לבנים עגולים וחרוטים\(2\)](#)

[לבנים משופעים\(1\)](#)

[דגלים, שלטים, פלסטיק ובד\(5\)](#)

[כיסוי ראש מיני פיגורה\(1\)](#)

[לוחות\(1\)](#)

[מיתר, להקות וסלילים\(1\)](#)

צבע מחדש(53)

[סורגים, סולמות וגדרות\(1\)](#)

[לבנים\(3\)](#)

[לבנים מעוקלים\(10\)](#)

[לבנים עגולים וחרוטים\(2\)](#)

[לבנים משופעים\(1\)](#)

[לבנים מיוחדות\(1\)](#)

[לבנים תקועים\(2\)](#)

[אביזרים למיני פיגורה\(4\)](#)

[כיסוי ראש מיני-פיגורה\(2\)](#)

[פלג גוף עליון קטן\(1\)](#)





[צמחים ובעלי חיים\(1\)](#)

[צלחות\(2\)](#)

[צלחות בזווית\(2\)](#)

[צלחות עגולות מעוקלות וכלים\(1\)](#)

[צלחות מיוחדות\(5\)](#)

[מיתר, להקות וסלילים\(1\)](#)

[תומכים, קורות ומנופים\(1\)](#)

[קורות טכניות\(2\)](#)

[לבנים טכניות\(2\)](#)

[שיחים טכניים\(1\)](#)

[מחברים טכניים\(2\)](#)

[אריחים\(1\)](#)

[אריחים עגולים ומעוקלים\(1\)](#)

[חלונות ודלתות\(1\)](#)

[שמשות וגוף גוף\(3\)](#)

הדפס חדש(66)

[ראשי מינידול\(2\)](#)

[מינידול פלג גוף תחתון\(2\)](#)

[מינידול פלג גוף עליון\(3\)](#)

[ראשי מיני-תאנים\(3\)](#)

[כיסוי ראש מיני פיגורה\(1\)](#)

[גוף תחתון מיני-תמונה\(2\)](#)

[פלג גוף עליון מיני-פיגורה\(8\)](#)

[דמויות שאינן ניתנות לבנייה \(Duplo, Fabuland\) וכו' \(1\)](#)

[צמחים ובעלי חיים\(1\)](#)

[מיוחד טכני\(1\)](#)

[אריחים\(7\)](#)





אריחים עגולים ומעוקלים (32)

חלונות ודלתות (1)

שמשות וגוף גוף (2)

תבניות חדשות פוטנציאליות (1)

אביזרי מיני-פיגה



מזהה רכיב 6363149 :

מזהה עיצוב 79811 :

שם TLG: MINI CLEAVER W/ DIA. 3,2, SHAFT

שם RB: Equipment Cleaver, 2 חורים

צבע: TLG/BL: כסף מתכתי/כסף שטוח

בסטים: ראה Rebrickable

חזרה לאינדקס

תבנית חדשה (11)

לבנים עגולים וחרוטים





מזהה רכיב: 6333991

מזהה עיצוב: 76328

שם: TLG: 1/4 SPHERE 5X5X3 1/3, W/ CUTOUT, NO. 1

שם: RB: פינה עגולה לבנים 5 1/3 x 3 x 5 כיפה עם הדפס 3 פסים שזופים

TLG/BL צבע: לבן

[Rebrickable](#): בסטים



מזהה רכיב: 6354881

מזהה עיצוב: 79678

שם: TLG: 1/4 SPHERE 5X5X3 1/3, W/ CUTOUT, NO. 2

שם: RB: פינה עגולה לבנים 5 1/3 x 3 x 5 כיפה עם הדפס 3 פסים שזופים

TLG/BL צבע: לבן





[Rebrickable](#) **בסטים: ראה**

[חזרה לאינדקס](#)

לבנים משופעים



מזהה רכיב 6354153 :

מזהה עיצוב 78886 :

שם, TLG: ROOF TILE 2X2X2, DEG. 65, לא. 1.

שם: RB: טריז משופע 65° x 2 x 2 x פינה

צבע: TLG/BL: כחול בהיר שקוף/ כחול טרנס-לייט

[Rebrickable](#) **בסטים: ראה**

[חזרה לאינדקס](#)

דגלים, שלטים, פלסטיק ובד





מזהה רכיב: 6337592

מזהה עיצוב: 77359

שם: CAPE, NO. 42 TLG:

שם: CAPE, NO. 42 RB:

צבע: TLG/BL: סגול אדמדם בהיר/ מגנטה

בסטים: [ראה Rebrickable](#)

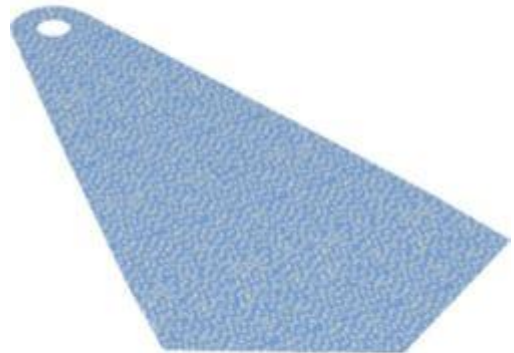

מזהה רכיב: 6337593

מזהה עיצוב: 77360

שם: CAPE, NO. 43 TLG:

שם: CAPE, NO. 43 RB:

צבע: TLG/BL: כחול בינוני





[Rebrickable](#) **בסטים:** [ראה](#)



מזהה רכיב 6347505 :

מזהה עיצוב 78820 :

שם TLG: PUNCHING FOIL SHEET, NO. 44

שם RB: דף נייר ניקוב, מס. 44

צבע TLG/BL: כסף מתכתי/כסף שטוח

[Rebrickable](#) **בסטים:** [ראה](#)



מזהה רכיב 6352565 :

מזהה עיצוב 79315 :

שם TLG: PUNCHED TEXTILE ELEMENT, NO. 10

שם RB: סרט 23 לעם פס שחור (מכונת כתיבה)





צבע: TLG/BL אדום/אדום בהיר

בסטים: [ראה Rebrickable](#)



מזהה רכיב: 6381411

מזהה עיצוב: 92790

שם: TLG: CAPE, NO. 55

שם: RB: CAPE, NO. 55

צבע: TLG/BL סגול אדמדם בהיר/ מגנטה

בסטים: [ראה Rebrickable](#)

[חזרה לאינדקס](#)

כיסוי ראש מיני-פיג



מזהה רכיב: 6351757





מזהה עיצוב: 77374

שם: MINI WIG, NO. 328 TLG:

שם: RB: שיער מיני-פיגה, 6 קוצים, לחמנייה גבוהה, צדדים ארוכים

TLG/BL צבע: לבן

בסטים: [ראה Rebrickable](#)

[חזרה לאינדקס](#)

פאנלים



מזהה רכיב: 6348199

מזהה עיצוב: 78594

שם: WALL 2X2X5, DEG. 45, TLG: לא. 1

שם: RB: פנל 2 x 5 x 2 פינה

צבע: TLG/BL כחול שקוף עם אופלסנטיות/ סאטן טרנס-אור כחול

בסטים: [ראה Rebrickable](#)

[חזרה לאינדקס](#)

מיתר, להקות וסלילים





מזהה רכיב: 6342961

מזהה עיצוב: 78265

שם: TLG: SHOE LACE, NO. 1

שם: RB: שרוך נעליים

TLG/BL צבע: לבן

בסטים: [ראה Rebrickable](#)

[חזרה לאינדקס](#)

צבע מחדש (53)

סורגים, סולמות וגדרות



מזהה רכיב: 6357680

מזהה עיצוב: 78258





שם: TLG: SHAFT 2M DIA. 3.2 W/ STOP

שם: RB: בר 2 לעם עצירה במרכז

צבע: TLG/BL: לבן

בסטים: [ראה Rebrickable](#)

[חזרה לאינדקס](#)

לבנים

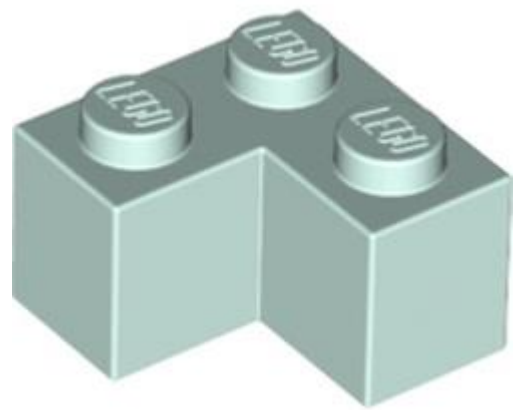

מזהה רכיב: 6097314

מזהה עיצוב: 2357

שם: TLG: BRICK CORNER 1X2X2

שם: RB: בריק 2 x 2 פינה

צבע: TLG/BL: Aqua/ Light Aqua

בסטים: [ראה Rebrickable](#)





מזהה רכיב: 6343875

מזהה עיצוב: 35274

שם: BRICK 1X2X5 TLG

שם: RB: לבנה 1 x 5 x 2 ללא תמיכות צד

צבע: TLG/BL: כחול שקוף עם אופלסנטיות/ סאטן טרנס-אור כחול

בסטים: [Rebrickable](#)



מזהה רכיב: 6273911

מזהה עיצוב: 49311

שם: BRICK 1X4X3 TLG

שם: RB: לבנה 31 x 4 x

צבע: TLG/BL: לבנדר





[Rebrickable](#) **בסטים: ראה**

[חזרה לאינדקס](#)

לבנים מעוקל

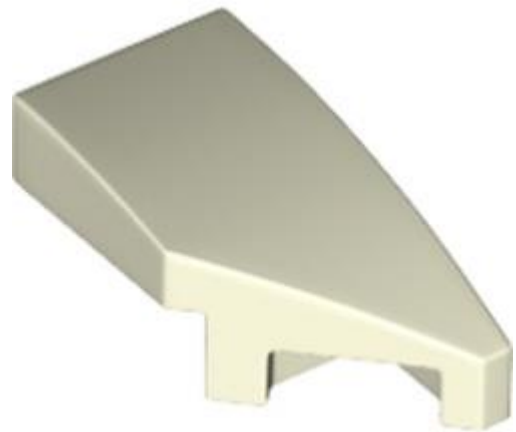

מזהה רכיב 6347943 :

מזהה עיצוב 29119 :

שם: TLG צלחת ימנית 1, 2x עם קשת, 45 מעלות. גזירה

שם: RB מדרון מעוקל 2 x 1 עם חריץ ימין

צבע: TLG/BL זוהר בלבן כהה

[Rebrickable](#) **בסטים: ראה**

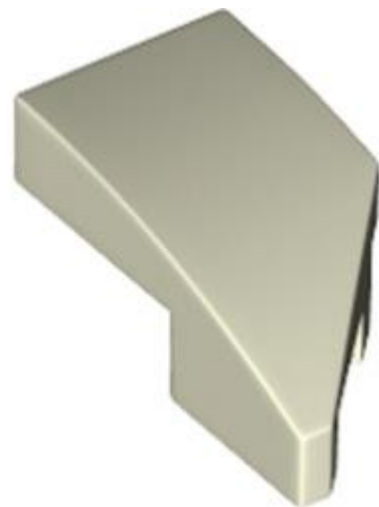

מזהה רכיב 6347942 :

מזהה עיצוב 29120 :



שם: TLG צלחת שמאלית 1, 2x עם קשת, 45 מעלות. גזירה

שם: RB מדרון מעוקל 2 x 1 עם חריץ חריץ שמאלה

צבע: TLG/BL: זוהר לבן כהה

בסטים: [ראה Rebrickable](#)



מזהה רכיב: 6356087

מזהה עיצוב: 30099

שם: TLG: BRICK WITH BOW 1X5X4 INV.

שם: RB: קשת לבנים 1 x 4 x 5 הפוך

צבע: TLG/BL: Aqua/ Light Aqua

בסטים: [ראה Rebrickable](#)

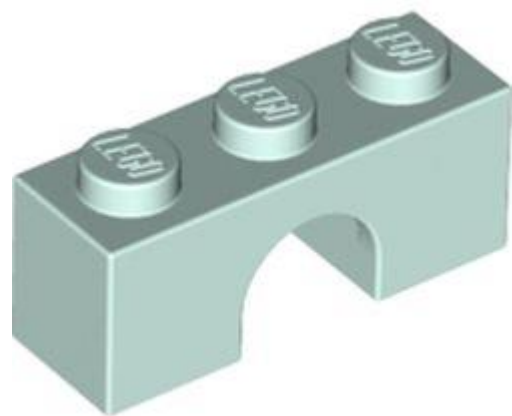

מזהה רכיב: 6356089



מזהה עיצוב: 4490

שם: BRICK W. BOW 1X3 TLG

שם: RB קשת לבנים 31 x

צבע: Aqua/ Light Aqua TLG/BL

בסטים: [ראה Rebrickable](#)



מזהה רכיב: 6348161

מזהה עיצוב: 92903

שם: BRICK 1X3X2 W/INS AND OUTS.BOW TLG

שם: RB קשת לבנים 1 2 x 3 x חלק עליון מעוקל

צבע: TLG/BL זוהר לבן כהה

בסטים: [ראה Rebrickable](#)





מזהה רכיב: 6347950

מזהה עיצוב: 30935

שם: TLG: BRICK 1X1X3 1/3, W/ ARCH

שם: RB: קשת לבנים 1 1/3 x 3 x 6 חלק עליון מעוקל

צבע: TLG/BL: זוהר בלבן כהה

בסטים: [ראה Rebrickable](#)

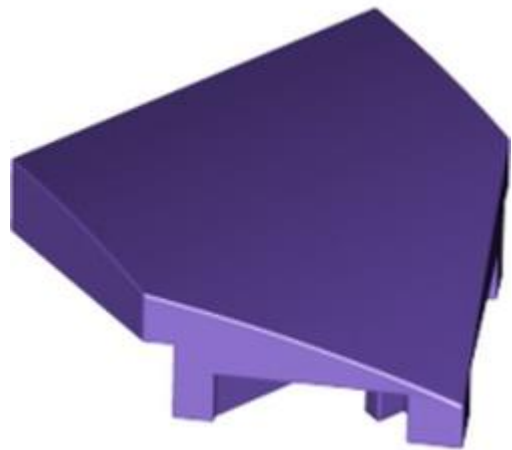

מזהה רכיב: 6351826

מזהה עיצוב: 66956

שם: TLG: PLATE W/ BOW 2X2X2/3, 45 DEG.

שם: RB: מדרון מעוקל 2 x 2 עם חריצים

צבע: TLG/BL: לילך בינוני/סגול כהה

בסטים: [ראה Rebrickable](#)





מזהה רכיב: 6357598

מזהה עיצוב: 70681

שם: TLG: BRICK 1X3, SIDE HALF ARCH, W/CUTOUT

שם: RB: בריק מעוקל 3 x 1 עם 2/3 חיתוך הפוך

צבע: TLG/BL

בסטים: [Rebrickable](#)



מזהה רכיב: 6359067

מזהה עיצוב: 77180

שם: TLG: SHELL LEFT 2X10X2, קשת חיצונית, עם חתך

שם: RB: מדרון מעוקל 10 x 2 x 2 עם קצה מעוקל שמאלה

צבע: TLG/BL ירוק חול





[Rebrickable](#) **בסטים**: [ראה](#)



מזהה רכיב: 6359068

מזהה עיצוב: 77182

שם: TLG: RIGHT SHELL 2X10X2, קשת חיצונית, עם חתך

שם: RB: מדרון מעוקל 10 x 2 x 2 עם קצה מעוקל ימינה

צבע: TLG/BL ירוק חול

[Rebrickable](#) **בסטים**: [ראה](#)

[חזרה לאינדקס](#)

לבנים עגולים וחרוטים

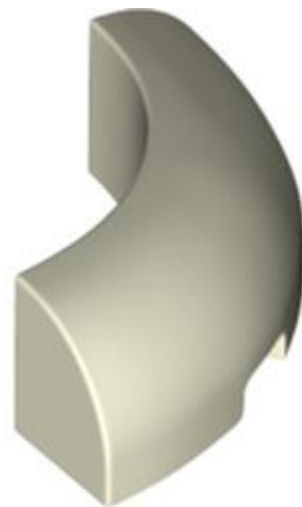

מזהה רכיב: 6348163

מזהה עיצוב: 65617





שם: TLG: 1/4 ARCH BRICK 3X3, W/CUTOUT, NO. 1

שם: RB: פינה עגולה לבנים 3 x 1 x 3 עם חתכים תחתונים [ללא חתיכים] [1/4 קשת]

צבע: TLG/BL: זוהר לבן כהה

בסטים: [ראה Rebrickable](#)



מזהה רכיב: 6346543 :

מזהה עיצוב: 87559 :

שם: TLG: ARCH BRICK 6x6x2

שם: RB: פינה עגולה לבנים 26 x 6 x 6

צבע: TLG/BL: לבן

בסטים: [ראה Rebrickable](#)

[חזרה לאינדקס](#)

לבנים משופעים

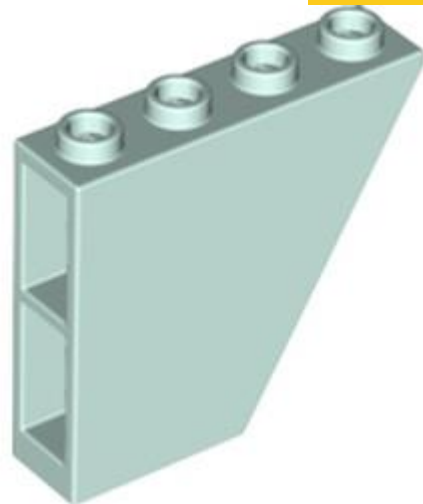

מזהה רכיב: 6355726

מזהה עיצוב: 67440

שם: TLG: ROOF TILE 1X4X3, INV., DEG. 60

שם: RB: שיפוע הפוך 60° x 4 x 31

צבע: TLG/BL: Aqua/ Light Aqua

בסטים: [ראה Rebrickable](#)

[חזרה לאינדקס](#)

לבנים מיוחדות

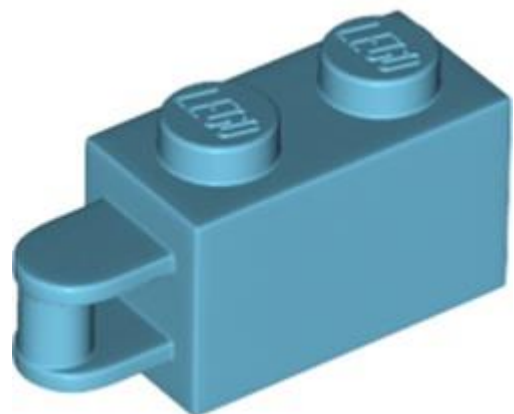

מזהה רכיב: 6356113

מזהה עיצוב: 34816

שם: TLG: BRICK 1X2, W/ 3.2 SHAFT, VERT. סוף





שם **RB: Brick Special 1 x 2** עם ידיית סגורה אנכית בקצה

צבע **TLG/BL:** תכלת בינוני

בסטים: [ראה Rebrickable](#)

[חזרה לאינדקס](#)

לבנים טריות

No Image Available

מזהה רכיב **6348193** :

שם **RB:** טריז מעוקל 1 $2/3 \times 2 \times 2$ ללא חתיכים, קצה כנף

צבע **TLG/BL:** זהב לכה/זהב מתכתי

בסטים: [ראה Rebrickable](#)

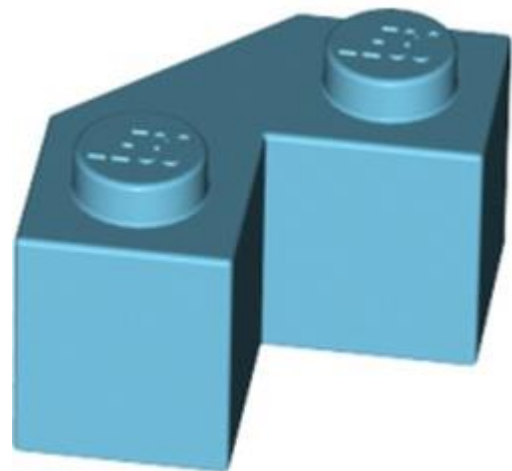

מזהה רכיב **6356108** :

מזהה עיצוב **87620** :





שם: TLG: בריק 2 w. 2אזווית 45 מעלות

שם: RB: טריז 2 2 x פן

צבע: TLG/BL: תכלת בינוני

בסטים: [ראה Rebrickable](#)

[חזרה לאינדקס](#)

אביזרי מיני-פיגה



מזהה רכיב: 6353089 :

מזהה עיצוב: 23945 :

שם: TLG: HOURGLASS

שם: RB: שעון חול לציוד עם דפוס חול חום

צבע: TLG/BL: שקוף/טרנס-צלול

בסטים: [ראה Rebrickable](#)





מזהה רכיב: 6327820

מזהה עיצוב: 25974

שם: TLG: DIADEM, NO. 3

שם: RB: כתר אביזר לכיסוי ראש / נזר, 5 נקודות

צבע: TLG/BL: כחול בהיר שקוף/ כחול טרנס-לייט

בסטים: [Rebrickable](#)



מזהה רכיב: 6348148

מזהה עיצוב: 37762

שם: TLG: CANDLE, NO. 1

שם: RB: מקל נר לציוד

צבע: TLG/BL: אדום/אדום בהיר



[Rebrickable](#) **בסטים**: ראה



מזהה רכיב: 6353889 :

מזהה עיצוב: 41637 :

שם: TLG: MINI ARMOUR, NO. 13

שם: RB: Minifig Neckwear רפידות כתפיים

צבע: TLG/BL: לילך בינוני/סגול כהה

[Rebrickable](#) **בסטים**: ראה

[חזרה לאינדקס](#)

כיסוי ראש מיני-פיג



מזהה רכיב: 6019165 :

מזהה עיצוב: 11303 :





שם: TLG ביגוד ראש איור מס' 6

שם: RB: כובע מיני פיגורה קצר מעוקל עם תפרים וחור למעלה

TLG/BL צבע: לבן

בסטים: [ראה Rebrickable](#)

No Image Available

מזהה רכיב: 6337121

שם: RB: שיער מיני-פיגה ארוך וישר, מפוצל במרכז

צבע: TLG/BL חום כהה

בסטים: [ראה Rebrickable](#)

[חזרה לאינדקס](#)

פלג גוף עליון מיני-פיג

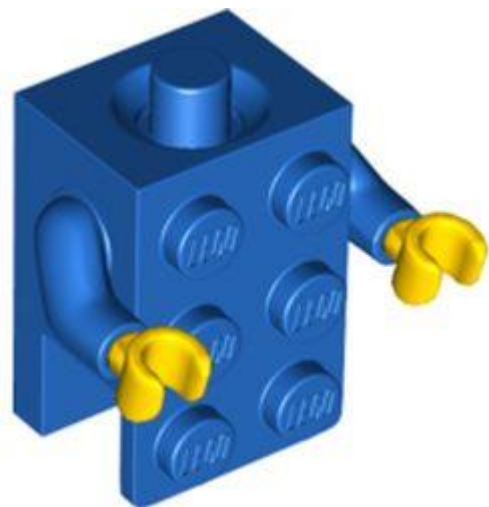

מזהה רכיב: 6354850





מזהה עיצוב 38376 :

שם TLG: MINI UPPER PART, NO. 5713

שם RB: חליפת לבנים מסוג Minifig עם ידיים צהובות

צבע TLG/BL: כחול בהיר/כחול

בסטים: [ראה Rebrickable](#)

[חזרה לאינדקס](#)

צמחים ובעלי חיים



מזהה רכיב 6345509 :

מזהה עיצוב 93160 :

שם TLG: 2 M. Ø3.2 BONES

שם RB: חלק גוף של בעלי חיים, עצם של כלב [קצר]

צבע TLG/BL: זוהר בלבן כהה

בסטים: [ראה Rebrickable](#)

[חזרה לאינדקס](#)

צלחות





מזהה רכיב: 6343854

מזהה עיצוב: 78329

שם: TLG: PLATE 1X5

שם: RB: צלחת 51 x

צבע: TLG/BL: נוגט בינוני

בסטים: [Rebrickable](#)



מזהה רכיב: 6359065

מזהה עיצוב: 91988

שם: TLG: PLATE 2X14

שם: RB: לוחית 142 x

צבע: TLG/BL: לבן





[בסטים: ראה Rebrickable](#)

[חזרה לאינדקס](#)

צלחות בזווית

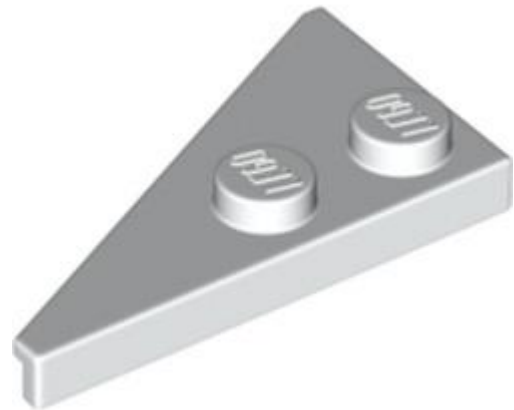

מזהה רכיב: 6354822

מזהה עיצוב: 65426

שם: TLG: RIGHT PLATE 2X4, DEG. 27

שם: RB: לוחית טריז 2 27° x 4 ימין

TLG/BL צבע: לבן

[בסטים: ראה Rebrickable](#)



מזהה רכיב: 6354823

מזהה עיצוב: 65429





שם: TLG צלחת שמאלית 272 DEG. X4

שם: RB לוחית טריז 2 27° x 4 שמאלה

TLG/BL צבע: לבן

בסטים: [ראה Rebrickable](#)

[חזרה לאינדקס](#)

צלחות עגולות מעוקלות וכלים

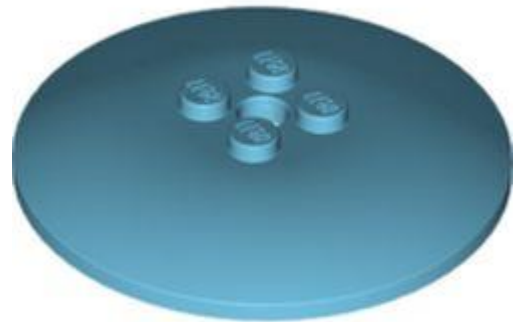

מזהה רכיב: 6347318

מזהה עיצוב: 44375

שם: TLG: PARABOLA 6X6

שם: RB צלחת 6 x 6 הפוך (רדאר) עם חתיכים מוצקים

צבע: TLG/BL תכלת בינוני

בסטים: [ראה Rebrickable](#)

[חזרה לאינדקס](#)

צלחות מיוחדות



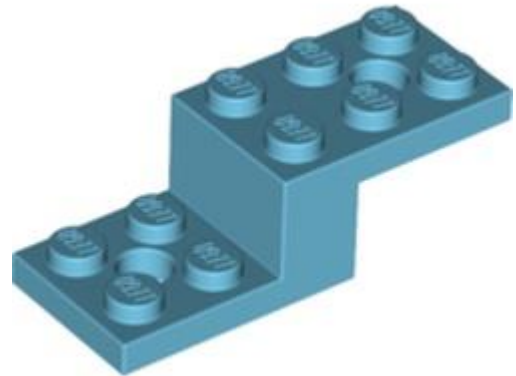

מזהה רכיב: 6355732

מזהה עיצוב: 11215

שם: TLG: STONE 1X2X1 1/3 W. 2 צלחות X22

שם: RB: סוגר $2 \times 1 \frac{1}{35}$

צבע: TLG/BL: תכלת בינוני

בסטים: [Rebrickable](#)



מזהה רכיב: 6360672

מזהה עיצוב: 15070

שם: TLG: PLAIDE 1X1 M. 1 LOD. TAND

שם: RB: לוח מיוחד 1×1 עם שן אנכית

צבע: TLG/BL: כחול אדמה/ כחול כהה



[Rebrickable](#) **בסטים: ראה**



מזהה רכיב: 6349463 :

מזהה עיצוב: 27167 :

שם: TLG: DESIGN, BRICK 4X3X3, W/ 3.2 SHAFT, NO. 1

שם: RB: לוח מיוחד, 2 x 2 חתיכים ובר (לוחית חזה / שריון)

צבע: TLG/BL: צהוב בהיר/צהוב

[Rebrickable](#) **בסטים: ראה**



מזהה רכיב: 6356111 :

מזהה עיצוב: 30586 :

שם: TLG: PLATE 2X8 W/GLIDING GROOVE

שם: RB: לוח מיוחד 2 x 8 עם מסילה לדלת





צבע: TLG/BL כחול אדמה/ כחול כהה

בסטים: [ראה Rebrickable](#)



מזהה רכיב: 6352550

מזהה עיצוב: 41682

שם: TLG: PLATE 1X2 W/ VERT. נְסֻפּוֹפֶרֶת

שם: RB: סוגר מיוחד לצלחת 2x2 עם 1x2 חתיכים אנכיים

צבע: TLG/BL ירוק כהה/ירוק

בסטים: [ראה Rebrickable](#)

[חזרה לאינדקס](#)

מיתר, להקות וסלילים



מזהה רכיב: 6365807





מזהה עיצוב: 39763

שם: CHAIN 16 TLG

שם: RB שרשרת L16

צבע: TLG/BL כחול בהיר שקוף/ כחול טרנס-לייט

בסטים: [ראה Rebrickable](#)

[חזרה לאינדקס](#)

תומכים, קורות ומנופים

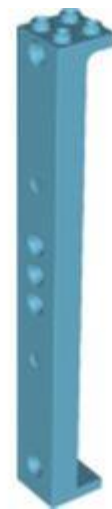

מזהה רכיב: 6353081

מזהה עיצוב: 91176

שם: BRICK 2X2X16 W. Ø4.85 TLG

שם: RB תומך 2 x 13 x 2 עם 5 חורי פינים

צבע: TLG/BL תכלת בינוני

בסטים: [ראה Rebrickable](#)

[חזרה לאינדקס](#)

קורות טכניות



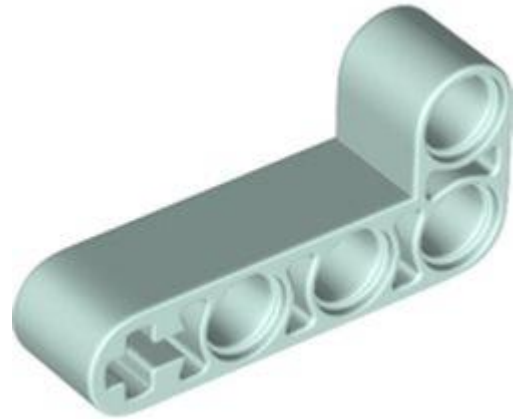

מזהה רכיב: 6358181

מזהה עיצוב: 42137

שם TLG: TECHNIC ANG. BEAM 4X2 90 מעלות

שם RB: Technic Beam 2 x 4 L-Shape עבה

צבע: TLG/BL: Aqua/ Light Aqua

בסטים: [Rebrickable](#)

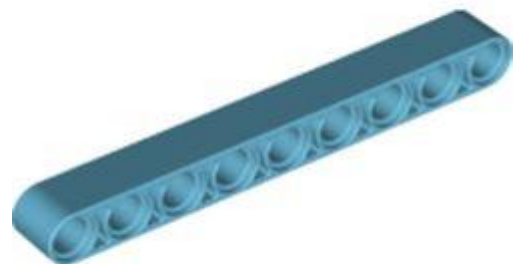

מזהה רכיב: 6355781

מזהה עיצוב: 64289

שם TLG: TECHNIC 9M BEAM

שם RB: Technic Beam 1 x 9 עבה

צבע: TLG/BL: תכלת בינוני





[בסטים: ראה Rebrickable](#)

[חזרה לאינדקס](#)

לבנים טכניות

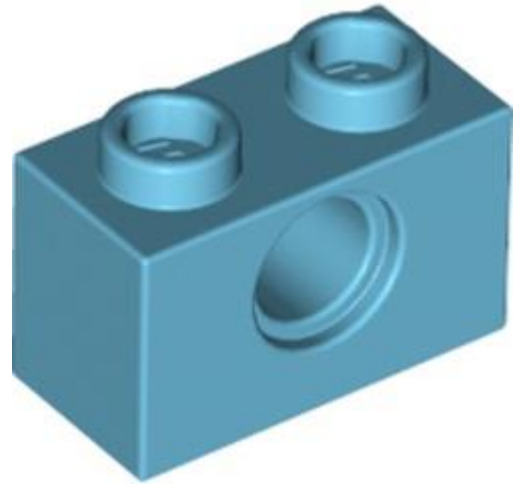

מזהה רכיב: 6322828

מזהה עיצוב: 3700

שם: TLG: TECHNIC BRICK 1X2, $\varnothing 4.9$

שם: RB: טכני בריק 1] x 2 חור אחד]

צבע: TLG/BL תכלת בינוני

[בסטים: ראה Rebrickable](#)

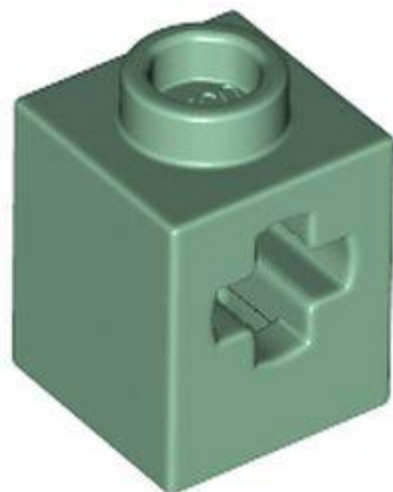

מזהה רכיב: 6359069

מזהה עיצוב: 73230





שם: TLG: BRICK 1X1 עם חור צולב

שם: RB: לבנה 1 x 1 עם חור סרן

צבע: TLG/BL: ירוק חול

בסטים: [ראה Rebrickable](#)

[חזרה לאינדקס](#)

שיחים טכניים



מזהה רכיב: 6360263

מזהה עיצוב: 42136

שם: TLG: 1/2 BUSH

שם: RB: Technic Bush 1/2 חלק עם חור סרן מופחת למחצה

צבע: TLG/BL: לבן

בסטים: [ראה Rebrickable](#)

[חזרה לאינדקס](#)

מחברים טכניים



מזהה רכיב: 6380612

מזהה עיצוב: 42135

שם: TLG: CATCH W. CROSS HOLE

שם: RB: מחבר סרן טכני עם חור סרן [מחוזק]

צבע: TLG/BL: כחול בהיר/כחול

בסטים: [Rebrickable](#)



מזהה רכיב: 6359066

מזהה עיצוב: 72008

שם: TLG: BLOCK 2X2, NO. 1

שם: RB: מחבר טכני 2x2 עם חתך 1x1 עם חורי סרן

צבע: TLG/BL: אדום/אדום בהיר



[בסטים: ראה Rebrickable](#)

[חזרה לאינדקס](#)

אריחים

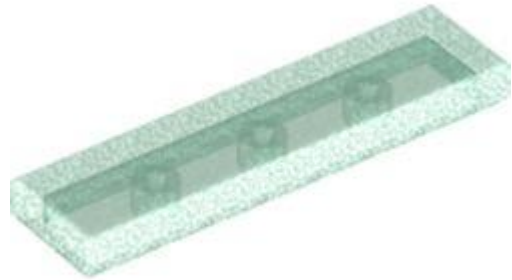

מזהה רכיב: 6353086

מזהה עיצוב: 35371

שם: TLG: FLAT TILE 1X4

שם: RB: אריח 1 x 4 עם חריץ

צבע: TLG/BL: כחול שקוף עם אופלסנטיות/ סאטן טרנס-אור כחול

[בסטים: ראה Rebrickable](#)

[חזרה לאינדקס](#)

אריחים עגולים ומעוקלים



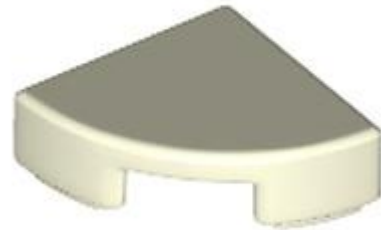

מזהה רכיב 6347944 :

מזהה עיצוב 25269 :

שם TLG: 1/4 CIRCLE TILE 1X1

שם RB: עגול אריח 1 x 1 רבע

צבע TLG/BL: זוהר בלבן כהה

בסטים: [ראהא Rebrickable](#)

[חזרה לאינדקס](#)

חלונות ודלתות

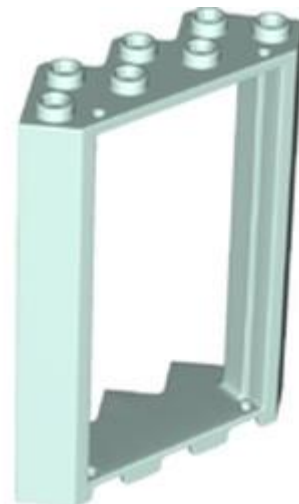

מזהה רכיב 6355734 :

מזהה עיצוב 28327 :

שם TLG: WALL 4X4X6, DEG. 45., לא. 1





שם RB: מסגרת דלת 4 x 6 x פינה

צבע TLG/BL: Aqua/ Light Aqua

בסטים: [ראה Rebrickable](#)

[חזרה לאינדקס](#)

שמשות וגוף גוף

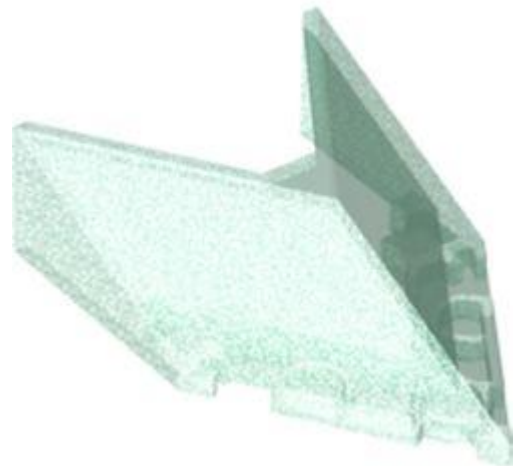

מזהה רכיב: 6343874

מזהה עיצוב: 35372

שם TLG: WINDSCREEN 4X5 1/2X1 1/3

שם RB: שמשה קדמית 6 x 4 x 1 1/3 מחודדת

צבע TLG/BL: כחול שקוף עם אופלסנטיות/ סאטן טרנס-אור כחול

בסטים: [ראה Rebrickable](#)

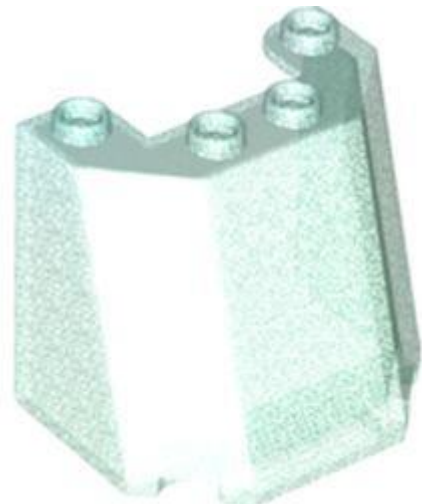



מזהה רכיב: 6343871

מזהה עיצוב: 35193

שם: TLG: WINDSCREEN 4X3X3 עם קצה חד

שם: RB: שמשה קדמית 33 x 4

צבע: TLG/BL: כחול שקוף עם אופלסנטיות/ סאטן טרנס-אור כחול

בסטים: [ראה Rebrickable](#)



מזהה רכיב: 6337082

מזהה עיצוב: 35375

שם: TLG: COCKPIT 2X5X2 W/ SHAFT

שם: RB: שמשה קדמית 6 x 2 x 2 עם ידית

צבע: TLG/BL: לבן

בסטים: [ראה Rebrickable](#)

[חזרה לאינדקס](#)

הדפס חדש (66)

ראשי מינידול





מזהה רכיב 6337580 :

מזהה עיצוב 77347 :

שם TLG: MINI DOLL, HEAD, NO. 257

שם RB: Minidoll Head Blue Eyes, צללית לבנדר, הדפס שפתיים סגול כהה

צבע TLG/BL: נוגט בהיר

בסטים: [Rebrickablen](#)



מזהה רכיב 6353126 :

מזהה עיצוב 79489 :

שם TLG: MINI DOLL, HEAD, NO. 258

שם RB: Minidoll Head Brown Eyes, חומות אדמדמות

צבע TLG/BL: נוגט בהיר



[בסטים: ראה Rebrickable](#)

[חזרה לאינדקס](#)

מינידול פלג גוף תחתון



מזהה רכיב: 6362946

מזהה עיצוב: 79686

שם: TLG: SKIRT, W/HIP, NO. 18

שם: RB: ירכיים מינידול וחצאית באורך מלא עם הדפס יהלומי כסף/מגנטה

צבע: TLG/BL: ירוק כחלחל בהיר/ טורקיז כהה

[בסטים: ראה Rebrickable](#)



מזהה רכיב: 6353137

מזהה עיצוב: 35614





שם TLG: SKIRT W/ HIP, NO. 225

שם RB: Minidoll וחצאית קצרה חצאית כחולה כהה עם עיטור מגנטה, מגפיים שחורים

צבע TLG/BL: כחול אדמה/ כחול כהה

בסטים: [ראה Rebrickable](#)

[חזרה לאינדקס](#)

מינידול פלג גוף עליון

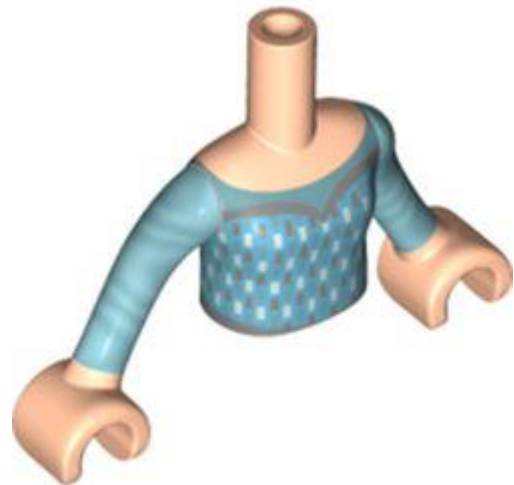

מזהה רכיב 6361078 :

מזהה עיצוב 73141 :

שם TLG: TORSO, GIRL, W/ ARM, NO. 412

שם RB: Minidoll Torso שמלת תכלת בינונית, הדפס יהלומים לבנים עם זרועות וידיים בהירות

צבע TLG/BL: נוגט בהיר

בסטים: [ראה Rebrickable](#)





מזהה רכיב 6355480 :

מזהה עיצוב 73141 :

שם TLG: TORSO, GIRL, W/ ARM, NO. 404

שם RB: Minidoll Torso Girl עם שמלת טורקיז כהה חולצה שחורה, הדפס אקווה בהיר

צבע TLG/BL: ירוק כחלחל בהיר/ טורקיז כהה

[בסטים: Rebrickable](#)



מזהה רכיב 6353132 :

מזהה עיצוב 38558 :

שם TLG: TORSO, MAN W/ ARM, NO. 117

שם RB: Minidoll Torso Man עם חלק עליון כחול כהה, עיטור מגנטה/כתום בהיר בהיר, ידיים

כחולות כהות עם הדפס אמות כחול חול

צבע TLG/BL: כחול חול



[בסטים: ראה Rebrickable](#)

[חזרה לאינדקס](#)

ראשי מיני-פיגה



מזהה רכיב: 6334607

מזהה עיצוב: 76839

שם: MINI HEAD, NO. 3522 TLG

שם: MINI HEAD, NO. 3522 RB

צבע: TLG/BL: צהוב בהיר/צהוב

[בסטים: ראה Rebrickable](#)



מזהה רכיב: 6349736

מזהה עיצוב: 78924





שם TLG: MINI HEAD, NO. 3526

שם RB: MINI HEAD, NO. 3526

TLG/BL צבע: לבן

[ראו Rebrickable](#): בסטים



מזהה רכיב 6349739 :

מזהה עיצוב 78927 :

שם TLG: MINI HEAD, NO. 3527

שם RB: MINI HEAD, NO. 3527

צבע: TLG/BL זוהר לבן כהה

[ראו Rebrickable](#): בסטים

[חזרה לאינדקס](#)

כיסוי ראש מיני-פיג



מזהה רכיב: 6349733

מזהה עיצוב: 78930

שם: TLG קסדת MINI FIGURE מס. 2

שם: RB מסכת מיני-פיג' כיסוי ראש של פנדה עם אוזניים, עיניים ואף שחורות

TLG/BL צבע: לבן

בסטים: [ראה Rebrickable](#)

[חזרה לאינדקס](#)

פלטג גוף תחתון מיני-פיג



מזהה רכיב: 6349738

מזהה עיצוב: 78926

שם: TLG: MINI SKIRT, NO. 32



שם RB: ירכיים ורגליים מתחת לשמלה/חלוק עם שרשראות אפור כחלחל בהיר, קישוטי לבן/סגול כהה (מלכת עכביש)

שחור TLG/BL: צבע

בסטים: [ראה Rebrickable](#)



מזהה רכיב: 6334625

מזהה עיצוב: 76856

שם TLG: MINI LOWER PART, NO. 2138

שם RB: MINI LOWER PART, NO. 2138

שחור TLG/BL: צבע

בסטים: [ראה Rebrickable](#)

[חזרה לאינדקס](#)

פלט גוף עליון מיני-פיג



מזהה רכיב 6232162 :

שם: RB: מעיל טורסו עם צווארון מעוגל גדול, 4 כפתורים אדומים וחגורת זהב עם הדפס אבזם אדום (שדון), זרועות ירוקות, ידיים צהובות

צבע: TLG/BL ירוק כהה/ירוק

בסטים: [ראה Rebrickable](#)



מזהה רכיב 6355655 :

מזהה עיצוב 76382 :

שם: TLG: MINI UPPER PART, NO. 5718

שם: RB: MINI UPPER PART, NO. 5718

צבע: TLG/BL לבן

בסטים: [ראה Rebrickable](#)

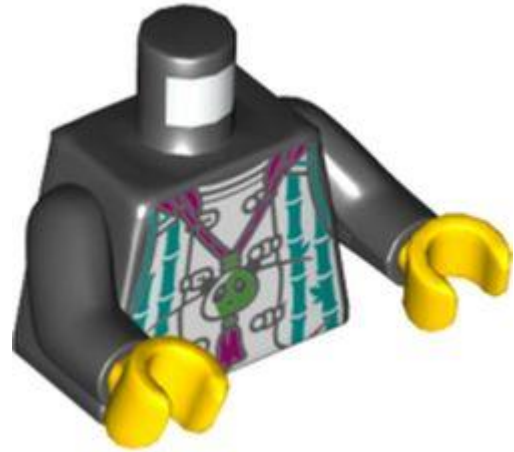

מזהה רכיב: 6356084

מזהה עיצוב: 76382

שם: MINI UPPER PART, NO. 5719

שם: MINI UPPER PART, NO. 5719

שחור: TLG/BL

[Rebrickable](#): בסטים



מזהה רכיב: 6356159

מזהה עיצוב: 76382

שם: MINI UPPER PART, NO. 5720

שם: MINI UPPER PART, NO. 5720

לבן: TLG/BL



[Rebrickable](#) **בסטים**: [ראה](#)



מזהה רכיב: 6356169 :

מזהה עיצוב: 76382 :

שם: MINI UPPER PART, NO. 5721 TLG:

שם: MINI UPPER PART, NO. 5721 RB:

TLG/BL צבע: לבן

[Rebrickable](#) **בסטים**: [ראה](#)



מזהה רכיב: 6356268 :

מזהה עיצוב: 76382 :

שם: MINI UPPER PART, NO. 5723 TLG:

שם: MINI UPPER PART, NO. 5723 RB:



צבע: TLG/BL כתום צהבהב להבה/ כתום בהיר בהיר

[בסטים: ראה Rebrickable](#)



מזהה רכיב: 6356549

מזהה עיצוב: 76382

שם: TLG: MINI UPPER PART, NO. 5733

שם: RB: MINI UPPER PART, NO. 5733

שחור: TLG/BL צבע: שחור

[בסטים: ראה Rebrickable](#)



מזהה רכיב: 6356553

מזהה עיצוב: 76382

שם: TLG: MINI UPPER PART, NO. 5734



שם: RB: MINI UPPER PART, NO. 5734

שחור: TLG/BL צבע:

בסטים: [ראה Rebrickable](#)

[חזרה לאינדקס](#)

דמויות שאינן ניתנות לבנייה (Duplo, Fabuland) וכו')



מזהה רכיב: 6366237 :

שם: RB: דמות מבוגר, מס. 143

שחור: TLG/BL צבע:

בסטים: [ראה Rebrickable](#)

[חזרה לאינדקס](#)

צמחים ובעלי חיים





מזהה רכיב: 6353960 :

מזהה עיצוב: 79574 :

שם: TLG: CAT, NO. 11

שם: RB: בעל חיים, חתול, עומד עם מוהוק וצווארון בהיר כתום בהיר, פסים בהיר כתום בהיר, משקפי שמש והדפס שרשרת זהב

צבע: TLG/BL: תכלת בינוני

בסטים: [ראה Rebrickable](#)

[חזרה לאינדקס](#)

טכני מיוחד



מזהה רכיב: 6355595 :

מזהה עיצוב: 79696 :





שם, TLG: VOODOO BALL, DIA. 10.2, לא. 1022

שם RB: Technic Ball Joint עם הדפס פינגווין

שחור TLG/BL צבע: שחור

[בסטים: ראה Rebrickable](#)

[חזרה לאינדקס](#)

אריחים



מזהה רכיב 6333986 :

מזהה עיצוב 76309 :

שם TLG: FLAT TILE 2X3, NO. 53

שם RB: אריח 2 על 3 עם הדפס לוגו לבן של אדיס

שחור TLG/BL צבע: שחור

[בסטים: ראה Rebrickable](#)





מזהה רכיב: 6333987

מזהה עיצוב: 76313

שם: TLG: FLAT TILE 2X3, NO. 54

שם: RB: אריח 2 על 3 עם הדפס 'אדידס' לבן

שחור: TLG/BL צבע: שחור

בסטים: [Rebrickable](#)



מזהה רכיב: 6333985

מזהה עיצוב: 76306

שם: TLG: FLAT TILE 2X2 NO. 542

שם: RB: אריח 2 על 2 עם הדפס לוגו אדידס שחור

שחור: TLG/BL צבע: לבן





[Rebrickable](#) **בסטים:** [ראה](#)

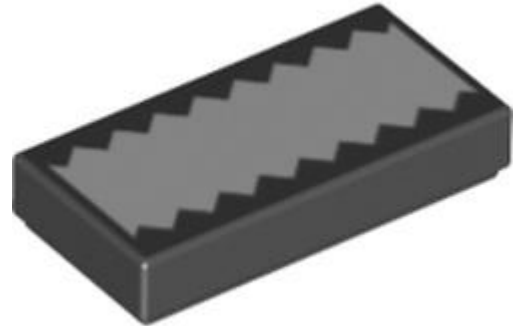

מזהה רכיב: 6356867

מזהה עיצוב: 79707

שם: TLG: FLAT TILE 1X2, NO. 337

שם: RB: אריח 1 x 2 עם צורה לבנה עם הדפס קו זיגזג

שחור: TLG/BL צבע:

[Rebrickable](#) **בסטים:** [ראה](#)



מזהה רכיב: 6333988

מזהה עיצוב: 76314

שם: TLG: TILE 2X6, NO. 1

שם: RB: אריח 2 על 6 עם הדפס 'אדידס' שחור





TLG/BL צבע: לבן

[Rebrickable](#) בסיים: [ראה](#)



מזהה רכיב: 6333990

מזהה עיצוב: 76315

שם: TLG: TILE 2X6, NO. 2

שם: RB: אריח 2 x 6 עם הדפס 'THE BRAND WITH THE 3 STRIPES', 'DIE WELTMARKE MIT DEN 3 STREIFEN', 'LA MARQUE AUX 3 BANDES'

TLG/BL צבע: לבן

[Rebrickable](#) בסיים: [ראה](#)

No Image Available

מזהה רכיב: 6371341

שם: RB: אריח 2 על 4 עם הדפס 'LEG GODT 2021'

צבע: TLG/BL לילך בינוני/סגול כהה





[Rebrickable](#) **בסטים**: [ראה](#)

[חזרה לאינדקס](#)

אריחים עגולים ומעוקלים



מזהה רכיב 6352941 :

מזהה עיצוב 79374 :

שם TLG: FLAT TILE 2X2, ROUND, NO. 1190

שם RB: אריח עגול 2 x 2 עם מחזיק חתך תחתון עם 'Q' על הדפסת רקע שחור

צבע: TLG/BL אפור אבן בינוני/אפור כחלחל בהיר

[Rebrickable](#) **בסטים**: [ראה](#)



מזהה רכיב 6352976 :

מזהה עיצוב 79375 :





שם: TLG: FLAT TILE 2X2, ROUND, NO. 1191

שם: RB: אריח עגול 2x2 עם מחזיק חתך תחתון עם 'W' על הדפס רקע שחור

צבע: TLG/BL: אפור אבן בינוני/אפור כחלחל בהיר

בסטים: [ראה Rebrickable](#)



מזהה רכיב: 6352977

מזהה עיצוב: 79376

שם: TLG: FLAT TILE 2X2, ROUND, NO. 1192

שם: RB: אריח עגול 2x2 עם מחזיק חתך תחתון עם 'E' על הדפס רקע שחור

צבע: TLG/BL: אפור אבן בינוני/אפור כחלחל בהיר

בסטים: [ראה Rebrickable](#)



מזהה רכיב: 6352978





מזהה עיצוב: 79377

שם: TLG: FLAT TILE 2X2, ROUND, NO. 1193

שם: RB: אריח עגול 2x2 עם מחזיק חתך תחתון עם 'R' על הדפס רקע שחור

צבע: TLG/BL: אפור אבן בינוני/אפור כחלחל בהיר

בסטים: [ראה Rebrickable](#)



מזהה רכיב: 6352979

מזהה עיצוב: 79378

שם: TLG: FLAT TILE 2X2, ROUND, NO. 1194

שם: RB: אריח עגול 2x2 עם מחזיק חתך תחתון עם 'D' על הדפס רקע שחור

צבע: TLG/BL: אפור אבן בינוני/אפור כחלחל בהיר

בסטים: [ראה Rebrickable](#)





מזהה רכיב: 6352981

מזהה עיצוב: 79379

שם: TLG: FLAT TILE 2X2, ROUND, NO. 1195

שם: RB: אריח עגול 2 x 2 עם מחזיק חתך תחתון עם 'Y' על הדפס רקע שחור

צבע: TLG/BL: אפור אבן בינוני/אפור כחלחל בהיר

בסטים: [ראה Rebrickablen](#)



מזהה רכיב: 6352982

מזהה עיצוב: 79380

שם: TLG: FLAT TILE 2X2, ROUND, NO. 1196

שם: RB: אריח עגול 2 x 2 עם מחזיק חתך תחתון עם 'U' על הדפסת רקע שחור

צבע: TLG/BL: אפור אבן בינוני/אפור כחלחל בהיר

בסטים: [ראה Rebrickablen](#)





מזהה רכיב: 6352983

מזהה עיצוב: 79381

שם: TLG: FLAT TILE 2X2, ROUND, NO. 1197

שם: RB: אריח עגול 2 x 2 עם מחזיק חתך תחתון עם 'I' על הדפס רקע שחור

צבע: TLG/BL: אפור אבן בינוני/אפור כחלחל בהיר

בסטים: [Rebrickablen](#)



מזהה רכיב: 6352984

מזהה עיצוב: 79382

שם: TLG: FLAT TILE 2X2, ROUND, NO. 1198

שם: RB: אריח עגול 2 x 2 עם מחזיק חתך תחתון עם 'O' על הדפס רקע שחור

צבע: TLG/BL: אפור אבן בינוני/אפור כחלחל בהיר



[Rebrickable](#) **בסטים**: ראה



מזהה רכיב: 6352985 :

מזהה עיצוב: 79383 :

שם: TLG: FLAT TILE 2X2, ROUND, NO. 1199

שם: RB: אריח עגול 2 2 x עם מחזיק חתך תחתון עם 'P' על הדפס רקע שחור

צבע: TLG/BL: אפור אבן בינוני/אפור כחלחל בהיר

[Rebrickable](#) **בסטים**: ראה



מזהה רכיב: 6352986 :

מזהה עיצוב: 79390 :

שם: TLG: FLAT TILE 2X2, ROUND, NO. 1200

שם: RB: אריח עגול 2 2 x עם מחזיק חתך תחתון עם 'A' על הדפס רקע שחור





צבע: TLG/BL אפור אבן בינוני/אפור כחלחל בהיר

בסטים: [ראה Rebrickable](#)



מזהה רכיב: 6352987 :

מזהה עיצוב: 79391 :

שם: TLG: FLAT TILE 2X2, ROUND, NO. 1201

שם: RB: אריח עגול 2x2 עם מחזיק חתך תחתון עם 'S' על הדפס רקע שחור

צבע: TLG/BL אפור אבן בינוני/אפור כחלחל בהיר

בסטים: [ראה Rebrickable](#)



מזהה רכיב: 6361054 :

מזהה עיצוב: 79394 :

שם: TLG: FLAT TILE 2X2, ROUND, NO. 1202





שם: RB אריח עגול 2x2 עם מחזיק חתך תחתון עם 'D' על הדפסת רקע שחור

צבע: TLG/BL אפור אבן בינוני/אפור כחלחל בהיר

בסטים: [ראה Rebrickable](#)



מזהה רכיב: 6352989

מזהה עיצוב: 79395

שם: TLG: FLAT TILE 2X2, ROUND, NO. 1203

שם: RB אריח עגול 2x2 עם מחזיק חתך תחתון עם 'F' על הדפסת רקע שחור

צבע: TLG/BL אפור אבן בינוני/אפור כחלחל בהיר

בסטים: [ראה Rebrickable](#)



מזהה רכיב: 6352990

מזהה עיצוב: 79396





שם: TLG: FLAT TILE 2X2, ROUND, NO. 1204

שם: RB: אריח עגול 2 x 2 עם מחזיק חתך תחתון עם 'G' על הדפס רקע שחור

צבע: TLG/BL: אפור אבן בינוני/אפור כחלחל בהיר

בסטים: [ראה Rebrickable](#)



מזהה רכיב: 6352991 :

מזהה עיצוב: 79397 :

שם: TLG: FLAT TILE 2X2, ROUND, NO. 1205

שם: RB: אריח עגול 2 על 2 עם מחזיק חתך תחתון עם 'H' על הדפס רקע שחור

צבע: TLG/BL: אפור אבן בינוני/אפור כחלחל בהיר

בסטים: [ראה Rebrickable](#)



מזהה רכיב: 6352992 :





מזהה עיצוב: 79398

שם: TLG: FLAT TILE 2X2, ROUND, NO. 1206

שם: RB: אריח עגול 2 על 2 עם מחזיק חתך תחתון עם 'נ' על הדפס רקע שחור

צבע: TLG/BL: אפור אבן בינוני/אפור כחלחל בהיר

בסטים: [ראה Rebrickable](#)



מזהה רכיב: 6352993

מזהה עיצוב: 79399

שם: TLG: FLAT TILE 2X2, ROUND, NO. 1207

שם: RB: אריחים עגולים 2 על 2 עם מחזיק חתך תחתון עם 'א' על הדפס רקע שחור

צבע: TLG/BL: אפור אבן בינוני/אפור כחלחל בהיר

בסטים: [ראה Rebrickable](#)





מזהה רכיב: 6352994

מזהה עיצוב: 79400

שם: TLG: FLAT TILE 2X2, ROUND, NO. 1208

שם: RB: אריחים עגולים 2 על 2 עם מחזיק חתך תחתון עם 'L' על הדפס רקע שחור

צבע: TLG/BL: אפור אבן בינוני/אפור כחלחל בהיר

בסטים: [ראה Rebrickable](#)



מזהה רכיב: 6352995

מזהה עיצוב: 79401

שם: TLG: FLAT TILE 2X2, ROUND, NO. 1209

שם: RB: אריח עגול 2 x 2 עם מחזיק חתך תחתון עם 'Z' על הדפסת רקע שחור

צבע: TLG/BL: אפור אבן בינוני/אפור כחלחל בהיר

בסטים: [ראה Rebrickable](#)





מזהה רכיב 6352996 :

מזהה עיצוב 79402 :

שם TLG: FLAT TILE 2X2, ROUND, NO. 1210

שם RB: אריח עגול 2 x 2 עם מחזיק חתך תחתון עם 'X' על הדפס רקע שחור

צבע TLG/BL: אפור אבן בינוני/אפור כחלחל בהיר

בסטים: [ראה Rebrickable](#)



מזהה רכיב 6352997 :

מזהה עיצוב 79403 :

שם TLG: FLAT TILE 2X2, ROUND, NO. 1211

שם RB: אריח עגול 2 x 2 עם מחזיק חתך תחתון עם 'C' על הדפס רקע שחור

צבע TLG/BL: אפור אבן בינוני/אפור כחלחל בהיר



[Rebrickable](#) **בסטים:** [ראה](#)



מזהה רכיב: 6352999

מזהה עיצוב: 79404

שם: TLG: FLAT TILE 2X2, ROUND, NO. 1212

שם: RB: אריח עגול 2 x 2 עם מחזיק חתך תחתון עם 'V' על הדפס רקע שחור

צבע: TLG/BL: אפור אבן בינוני/אפור כחלחל בהיר

[Rebrickable](#) **בסטים:** [ראה](#)



מזהה רכיב: 6353000

מזהה עיצוב: 79405

שם: TLG: FLAT TILE 2X2, ROUND, NO. 1213

שם: RB: אריח עגול 2 x 2 עם מחזיק חתך תחתון עם 'B' על הדפס רקע שחור





צבע: TLG/BL אפור אבן בינוני/אפור כחלחל בהיר

בסטים: [ראה Rebrickable](#)



מזהה רכיב: 6353001

מזהה עיצוב: 79406

שם: TLG: FLAT TILE 2X2, ROUND, NO. 1214

שם: RB: אריח עגול 2x2 עם מחזיק חתך תחתון עם 'N' על הדפס רקע שחור

צבע: TLG/BL אפור אבן בינוני/אפור כחלחל בהיר

בסטים: [ראה Rebrickable](#)



מזהה רכיב: 6353002

מזהה עיצוב: 79407

שם: TLG: FLAT TILE 2X2, ROUND, NO. 1215





שם: RB: אריח עגול 2x2 עם מחזיק חתך תחתון עם 'M' על הדפס רקע שחור

צבע: TLG/BL: אפור אבן בינוני/אפור כחלחל בהיר

בסטים: [ראה Rebrickable](#)



מזהה רכיב: 6353004

מזהה עיצוב: 79408

שם: TLG: FLAT TILE 2X2, ROUND, NO. 1216

שם: RB: עגול אריחים 2x2 עם מחזיק חתך תחתון עם '?' על הדפס רקע שחור

צבע: TLG/BL: אפור אבן בינוני/אפור כחלחל בהיר

בסטים: [ראה Rebrickable](#)



מזהה רכיב: 6353005

מזהה עיצוב: 79409





שם: TLG: FLAT TILE 2X2, ROUND, NO. 1217

שם: RB: אריח עגול 2 x 2 עם מחזיק חתך תחתון עם '!' על הדפס רקע שחור

צבע: TLG/BL: אפור אבן בינוני/אפור כחלחל בהיר

בסטים: [ראה Rebrickable](#)



מזהה רכיב: 6353006

מזהה עיצוב: 79410

שם: TLG: FLAT TILE 2X2, ROUND, NO. 1218

שם: RB: אריח עגול 2 x 2 עם מחזיק חתך תחתון עם 'BACK SPACE' על הדפס רקע שחור

צבע: TLG/BL: אפור אבן בינוני/אפור כחלחל בהיר

בסטים: [ראה Rebrickable](#)



מזהה רכיב: 6353961





מזהה עיצוב: 79575

שם: TLG: FLAT TILE 2X2, ROUND, NO. 1219

שם: RB: עגול אריח 2 על 2 עם ביצה מטוגנת, הדפס נודלס

TLG/BL צבע: לבן

בסטים: [ראה Rebrickable](#)



מזהה רכיב: 6353007

מזהה עיצוב: 79411

שם: TLG: TILE 3X3, CIRCLE, NO. 9

שם: RB: אריח עגול 3 x 3 עם 'נעל SHIFT' על הדפס רקע שחור

צבע: TLG/BL אפור אבן בינוני/אפור כחלחל בהיר

בסטים: [ראה Rebrickable](#)





מזהה רכיב: 6353008

מזהה עיצוב: 79412

שם: TLG: TILE 3X3, CIRCLE, NO. 10

שם: RB: אריח עגול 3 x 3 עם 'מפתח' SHIFT על הדפסת רקע שחור

צבע: TLG/BL: אפור אבן בינוני/אפור כחלחל בהיר

בסטים: [ראה Rebrickable](#)

[חזרה לאינדקס](#)

חלונות ודלתות



מזהה רכיב: 6354882

מזהה עיצוב: 79679

שם: TLG: WINDSCREEN 6X6X2, NO. 2

שם: RB: שמשה קדמית 6 x 2 x 6 עם 'אדידס' שחור/זהב והדפס לוגו

צבע: TLG/BL: לבן

בסטים: [ראה Rebrickable](#)

[חזרה לאינדקס](#)

שמשות וגוף גוף





מזהה רכיב 6333984 :

מזהה עיצוב 76231 :

שם TLG: COCKPIT 2X5X2 W/ SHAFT NO. 2

שם RB: שמשה קדמית 6 x 2 x 2 עם ידית עם הדפס זהב 'SUPERSTAR'

TLG/BL צבע: לבן

בסטים: [Rebrickable](#)



מזהה רכיב 6356899 :

מזהה עיצוב 79711 :

שם TLG: COCKPIT 2X5X2 W/ SHAFT, NO. 3

שם RB: שמשה קדמית 6 x 2 x 2 עם ידית עם הדפס זהב 'SUPERSTAR'

TLG/BL צבע: לבן



[Rebrickable](#) **בסטים**: [ראה](#)

[חזרה לאינדקס](#)

המאמר תורגם מתוך אתר האינטרנט [newelementary.com](#)

כל הזכויות שמורות לאתר האינטרנט [newelementary.com](#)

כל הזכויות התרגום שמורות לקבוצת [AFOLs.IL](#)

The article was translated from the website [newelementary.com](#)

All rights reserved to the [newelementary.com](#) website

All translation rights are reserved to the [AFOLs.IL](#) group

