



ביתניים אלכס רוצה לנסות את ההילוכים הדיפרנציאליים החדשים, מכיוון שהם יכולים להתמודד עם מערכות הנעה חזקות יותר. הוא גם מעוניין לציין שיש הרבה חתולים חדשים החודש. והדפסים החדשים 69606 ו-98352, יחד עם 35294 ירוק טרנס-ניאון, ישמחו את מעריצי החלל.

טים חושב שהקסדות החדשות הרבות נראות נהדר, והצמות 80681 הנלוות יהפכו לחלק גדול של פירוט אם הן מגיעות בצבעים ניטרליים יותר.

כרגיל חילקנו את הרשימה ל-4 קבוצות עיקריות:

תבניות חדשות - אלמנטים שהם צורות חדשות (או קיימות שתוקנו בדרך כלשהי).

צבעוני מחדש - אלמנטים קיימים שהוחלפו בצבע.

הדפסים חדשים - אלמנטים בעלי עיטור מודפס שטרם נראה. שים לב, אם מודפס חדש הוא גם תבנית חדשה או צבע מחדש, הוא יופיע באותן קבוצות ולא בהדפסות חדשות.

תבניות חדשות בפוטנציה LEGO - כנראה עדכנה את התבנית אבל זה יכול להיות שינוי כל כך לא משמעותי עבור בונים Rebrickable, ממזג את האלמנט החדש עם הישן יותר. אבל אם מדובר בשינוי גדול יותר שמשנה את הפונקציונליות של החלק Rebrickable, נותן לו רישום משלו. הם לא יודעים עד שלמישהו יש את האלמנטים הישנים והחדשים ביד כדי לבדוק אם יש הבדלים, אז אם יש לך אותם אנא [צור קשר עם TobyMac דרך Rebrickable](#).

בתוך כל אחת מ-4 הקבוצות, אנו ממשיכים לחלק אלמנטים לפי הקטגוריה שלהם.

בכל פעם שאתה קונה מ LEGO.com, Bricks & Pieces, אנא שקול לעקוב אחר קישורי השותפים שלנו כדי להגיע לשם New Elementary, עשוי לקבל עמלה: ["ארה"ב](#), [בריטניה](#) או [AU](#) מדינות אחרות, בחר 'שנה אזור'.

תבניות חדשות פוטנציאליות(6)

[מיכלים\(2\)](#)

[צירים, זרועות ופטיפונים\(2\)](#)

[פלטג גוף עליון קטן\(1\)](#)

[חלונות ודלתות\(1\)](#)

תבנית חדשה(136)

[לבנים מעוקלים\(4\)](#)

[לבנים עגולים וחרוטים\(1\)](#)

[לבנים תקועים\(1\)](#)

[דופלו, קוואטרו ופרימו\(25\)](#)

[דגלים, שלטים, פלסטיק ובד\(10\)](#)





[אביזרים למיני דמות\(20\)](#)

[ראשי מיני-תאנים\(4\)](#)

[כיסוי ראש מיני דמות\(18\)](#)

[גוף תחתון מיני-תמונה\(1\)](#)

[מיני פיגורות\(1\)](#)

[צמחים ובעלי חיים\(16\)](#)

[צלחות מיוחדות\(8\)](#)

[הילוכים טכניים\(2\)](#)

[לוחות טכניים\(7\)](#)

[סיכות טכניות\(1\)](#)

[מיוחד טכני\(1\)](#)

[אריחים עגולים ומעוקלים\(2\)](#)

[תחבורה - קרקע\(9\)](#)

[גלגלים וצמיגים\(3\)](#)

[שמשות וגוף גוף\(2\)](#)

צבע מחדש(405)

[סורגים, סולמות וגדרות\(9\)](#)

[לבנים\(6\)](#)

[לבנים מעוקלים\(33\)](#)

[לבנים עגולים וחרוטים\(14\)](#)

[לבנים בשיפוע\(10\)](#)

[לבנים מיוחדות\(16\)](#)

[לבנים תקועים\(6\)](#)

[מיכלים\(3\)](#)

[דופלו, קוואטרו ופרימו\(34\)](#)

[דגלים, שלטים, פלסטיק ובד\(3\)](#)

[צירים, זרועות ופטיפונים\(3\)](#)





[ראשי מינידול\(2\)](#)

[מינידול פלג גוף תחתון\(1\)](#)

[אביזרים למיני פיגורה\(25\)](#)

[ראשי מיני-תאנים\(2\)](#)

[Minifig Headwear \(24\)](#)

[גוף תחתון מיני-תמונה\(4\)](#)

[פלג גוף עליון קטן\(1\)](#)

[מיני פיגורות\(1\)](#)

[אחר\(2\)](#)

[לוחות\(9\)](#)

[צמחים ובעלי חיים\(22\)](#)

[צלחות\(19\)](#)

[צלחות בזווית\(9\)](#)

[צלחות עגולות מעוקלות וכלים\(18\)](#)

[צלחות מיוחדות\(30\)](#)

[רוק\(2\)](#)

[תומכים, קורות ומנופים\(3\)](#)

[קורות טכניות\(4\)](#)

[לבנים טכניות\(5\)](#)

[מחברים טכניים\(4\)](#)

[הילוכים טכניים\(1\)](#)

[לוחות טכניים\(5\)](#)

[סיכות טכניות\(1\)](#)

[מיוחד טכני\(3\)](#)

[היגוי, מתלים ומנוע טכני\(1\)](#)

[אריחים\(6\)](#)

[אריחים עגולים ומעוקלים\(13\)](#)





אריחים מיוחדים (6)

כלים (1)

תחבורה - קרקע (13)

תחבורה - ים ואוויר (4)

צינורות וצינורות (3)

גלגלים וצמיגים (2)

חלונות ודלתות (14)

שמשות וגוף גוף (8)

הדפס חדש (409)

לבנים (2)

לבנים מעוקלים (7)

לבנים עגולים וחרוטים (1)

לבנים משופעים (2)

לבנים תקועים (2)

דופלו, קוואטרו ופרימו (18)

דגלים, שלטים, פלסטיק ובד (3)

ראשי מינידול (10)

מינידול פלג גוף תחתון (14)

מינידול פלג גוף עליון (26)

אביזרים למיני פיגורה (7)

ראשי מיני-תאנים (55)

כיסוי ראש מיני-פיג (14)

גוף תחתון מיני-תמונה (51)

פלג גוף עליון מיני-פיגה (112)

מיני פיגורות (2)

דמויות שאינן ניתנות לבנייה (דופלו, פאבולנד וכו') (2)

לוחות (3)





צמחים ובעלי חיים(21)

צלחות(1)

צלחות עגולות מעוקלות וכלים(5)

צלחות מיוחדות(2)

קורות טכניות(1)

לוחות טכניים(8)

מיוחד טכני(1)

אריחים(27)

אריחים עגולים ומעוקלים(5)

אריחים מיוחדים(3)

תחבורה - קרקע(1)

חלונות ודלתות(2)

שמשות וגוף גוף(1)

תבניות חדשות פוטנציאליות(6)

מיכלים



מזהה רכיב 6435640 :

מזהה עיצוב 2821 :

שם 1: TLG: BOX 2X2, Bottom, NO.

שם 1: RB: BOX 2X2, Bottom, NO.





צבע: TLG/BL נוגט בינוני

בסטים: [ראה Rebrickable](#)

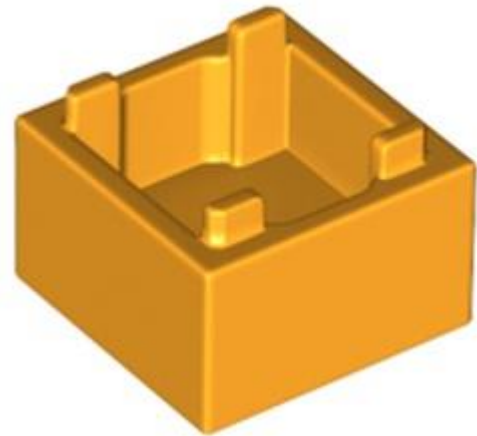

מזהה רכיב: 6439231

מזהה עיצוב: 2821

שם: TLG: BOX 2X2, Bottom, NO. 1

שם: RB: BOX 2X2, Bottom, NO. 1

צבע: TLG/BL כתום צהבהב להבה / כתום בהיר בהיר

בסטים: [ראה Rebrickable](#)

[חזרה לאינדקס](#)

צירים, זרועות ופטיפונים

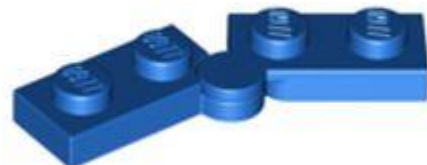

מזהה רכיב: 6416505





מזהה עיצוב 1927 :

שם: HINGE PLATE 1X2, NO. 2 TLG:

שם: HINGE PLATE 1X2, NO. 2 RB:

צבע: TLG/BL: כחול בהיר/כחול

בסטים: [ראה Rebrickable](#)



מזהה רכיב 6416530 :

מזהה עיצוב 1927 :

שם: HINGE PLATE 1X2, NO. 2 TLG:

שם: HINGE PLATE 1X2, NO. 2 RB:

צבע: TLG/BL: כחול אדמה/ כחול כהה

בסטים: [ראה Rebrickable](#)

[חזרה לאינדקס](#)

פול גוף עליון מיני-פיג





מזהה רכיב: 6359891

מזהה עיצוב: 78132

שם: TLG: SKELETON BODY W SHAFT 3.2

שם: RB: טורסו - סיכות כתף עבות שלד, חריץ בירכיים

TLG/BL צבע: לבן

בסטים: [ראה Rebrickable](#)

[חזרה לאינדקס](#)

חלונות ודלתות



מזהה רכיב: 6435914

מזהה עיצוב: 3233

שם: TLG: WALL ELEMENT 1X2X3 עם חלון





שם: RB חלון 1 x 3 x 2 רכבת

צבע: TLG/BL צהוב לבנים/שיזוף

בסטים: [ראה Rebrickable](#)

[חזרה לאינדקס](#)

תבנית חדשה (136)

לבנים מעוקל

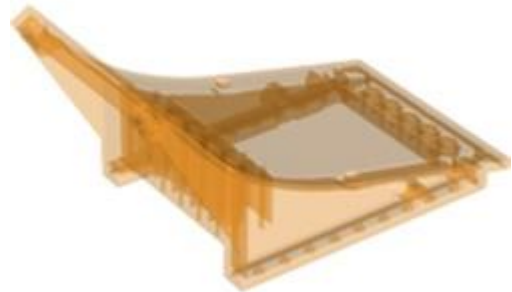

מזהה רכיב: 6392549

מזהה עיצוב: 77822

שם: TLG: RAMP, 8X15X6, W/ 4.85 HOLE

שם: RB: מדרון מעוקל 8, 6 x 15 x רמפה

צבע: TLG/BL: כתום בהיר שקוף/טרנס-כתום

בסטים: [ראה Rebrickable](#)



מזהה רכיב: 6398704

מזהה עיצוב: 77822

שם: TLG: RAMP, 8X15X6, W/ 4.85 HOLE

שם: RB: מדרון מעוקל 8, 6 x 15 x רמפה

צבע: TLG/BL: ירוק בהיר / ירוק בהיר

בסטים: [Rebrickable](#)



מזהה רכיב: 6392548

מזהה עיצוב: 77823

שם: TLG: RAMP, 8 MODULE, DEG. 30, W/ 4.85 חור

שם: RB: רמפת פעלולים 30°

צבע: TLG/BL: כתום בהיר / שקוף/טרנס-כתום



[בסטים: ראה Rebrickable](#)



מזהה רכיב: 6398705

מזהה עיצוב: 77823

שם: TLG: RAMP, 8 MODULE, DEG. 30, W/ 4.85 חור

שם: RB: רמפת פעלולים 30°

צבע: TLG/BL: ירוק בהיר שקוף/ ירוק בהיר

[בסטים: ראה Rebrickable](#)

[חזרה לאינדקס](#)

לבנים עגולים וחרוטים



מזהה רכיב: 6394099

מזהה עיצוב: 80029





שם: TLG: ROOF 2X4X2, NO. 1

שם RB: גג מגדל 2 x 4 x 4 בצורת חצי קונוס עם רעפים וחלון

צבע TLG/BL: סאטן טרנס-דרק כחול / טרנס-דרק כחול אופל

בסטים: [ראה Rebrickable](#)

[חזרה לאינדקס](#)

לבנים תקועים



מזהה רכיב: 63762333

מזהה עיצוב: 86148

שם: TLG: ROOF TILE 4X4, W/ ANGLE, NO. 4

שם RB: טריז משופע 4 x 4 משולש עם 3 רכסים בשיפוע

צבע TLG/BL: זהב חם/זהב פנינה

בסטים: [ראה Rebrickable](#)

[חזרה לאינדקס](#)

דופלו, קוואטרו ופרימו





מזהה רכיב: 6386645

מזהה עיצוב: 1351

שם: TLG: צב ים, לא. 2

שם: RB: צב בעלי חיים דופלו, ללא חתך עליון, הדפס כתמים כתומים כהים

צבע: TLG/BL: ירוק צהבהב בהיר/ ליים

בסטים: [Rebrickable](#)



מזהה רכיב: 6386670

מזהה עיצוב: 1376

שם: TLG: SQUIRREL, NO. 7

שם: RB: סנאי בעלי חיים דופלו

צבע: TLG/BL: כתום כהה



[בסטים: ראה Rebrickable](#)



מזהה רכיב: 638662

מזהה עיצוב: 1368

שם: TLG: DESIGN BRICK, 2X6X2 1/2, NO. 5

שם: RB: בריק דופלו 2 x 2 x 4 קצוות מעוגלים עם אוזניים תקליטניות והדפס של כלב עם עיניים עצומות

צבע: TLG/BL: אפור אבן בינוני/אפור כחלחל בהיר

[בסטים: ראה Rebrickable](#)



מזהה רכיב: 629661

מזהה עיצוב: 67406

שם: TLG: זכר צבי, לא. 2

שם: RB: זכר צבי, לא. 2





צבע: TLG/BL כתום כהה

בסטים: [ראה Rebrickable](#)



מזהה רכיב: 6386668

מזהה עיצוב: 1374

שם: TLG: חזיר, לא. 9

שם, RB: Duplo Animal Pig, עיניים קצרות, חצי עגולות, הדפס פסים שזופים, חום אדמדם וחום כהה

צבע: TLG/BL צהוב חול/ חום כהה

בסטים: [ראה Rebrickable](#)



מזהה רכיב: 6396570

מזהה עיצוב: 73409

שם: TLG: KOALA, NO. 2





שם RB: Duplo Animal Koala Print

צבע: TLG/BL אפור אבן בינוני/אפור כחלחל בהיר

בסטים: [ראה Rebrickable](#)



מזהה רכיב: 6330446

מזהה עיצוב: 74764

שם: TLG פינגווין, לא. 7

שם RB: Duplo Animal Penguin עם הדפס מקור צהוב

צבע: TLG/BL לבן

בסטים: [ראה Rebrickable](#)



מזהה רכיב: 6368446

מזהה עיצוב: 81436





שם 2: ALPACA, NO. TLG:

שם RB: אלפקת בעלי חיים דופלו, הדפסי פנים, אוזניים ורגליים שזופות

TLG/BL צבע: לבן

בסטים: [ראה Rebrickable](#)



מזהה רכיב 6368448 :

מזהה עיצוב 81443 :

שם 2: SLOTH, NO. TLG:

שם RB: עצלן בעלי חיים דופלו, פנים שזופות, הדפס עיניים חומות אדמדמות

צבע: TLG/BL נוגט בינוני

בסטים: [ראה Rebrickable](#)



מזהה רכיב 6368449 :





מזהה עיצוב: 81446

שם: 3. RED PANDA, NO. TLG:

שם: RB: דופלו בעלי חיים פנדה אדומה עם אוזניים לבנות, לוע ולחיים, הדפס רגליים חומות
אדמדמות

צבע: TLG/BL: כתום כהה

בסטים: [ראה Rebrickable](#)



מזהה רכיב: 6396571

מזהה עיצוב: 81537

שם: 4. RED PANDA, NO. TLG:

שם: RB: Duplo Animal Panda אדום עם הדפס אוזניים, לוע וגבות לבנות

צבע: TLG/BL: אפור אבן בינוני/אפור כחלחל בהיר

בסטים: [ראה Rebrickable](#)





מזהה רכיב: 6393601

מזהה עיצוב: 84191

שם: TLG: TREE TRUNK 4X10X4, NO. 1

שם RB: גזע עץ צמח דופלו 4 על 10 על 4 עם שני ענפים

צבע: TLG/BL: חום אדמדם

בסטים: [ראה Rebrickable](#)



מזהה רכיב: 6388173

מזהה עיצוב: 84191

שם: TLG: TREE TRUNK 4X10X4, NO. 1

שם RB: גזע עץ צמח דופלו 4 על 10 על 4 עם שני ענפים

צבע: TLG/BL: נוגט בינוני

בסטים: [ראה Rebrickable](#)





מזהה רכיב: 6413992 :

מזהה עיצוב: 84192 :

שם: TLG: TREE 4X4X3, NO. 1

שם: RB: עץ דופלו 4 x 4 x 3

צבע: TLG/BL: ירוק בהיר

בסטים: [Rebrickable](#)



מזהה רכיב: 6393148 :

מזהה עיצוב: 84193 :

שם: TLG: TREE TOP 6X6X1, NO. 1

שם: RB: עלי עץ צמח דופלו 6 x 6 x 1 עם 4 חתיכים עליונים

צבע: TLG/BL: ירוק בהיר



[Rebrickable](#): **ראה** **בסטים**



מזהה רכיב: 6388168

מזהה עיצוב: 84193

שם: TLG: TREE TOP 6X6X1, NO. 1

שם: RB: עלי עץ צמח דופלו 6 x 6 x 1 עם 4 חתיכים עליונים

צבע: TLG/BL: ירוק צהבהב בהיר/ ליים

[Rebrickable](#): **ראה** **בסטים**

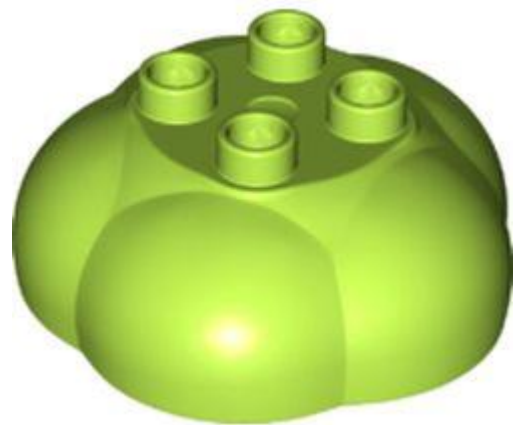

מזהה רכיב: 6387971

מזהה עיצוב: 84194

שם: TLG: TREE TOP 4X4X1.5, NO. 1

שם: RB: בוש צמח דופלו / צמרת עץ / ערימת סלעים עם 4 חתיכים





צבע: TLG/BL ירוק צהבהב בהיר/ ליים

בסטים: [ראה Rebrickable](#)



מזהה רכיב: 6387973

מזהה עיצוב: 84195

שם: TLG: FLOWER 3X3X1, NO. 1

שם: RB: צמח דופלו, פרח עם 1 חתיכים עליונים

צבע: TLG/BL אדום/אדום בהיר

בסטים: [ראה Rebrickable](#)



מזהה רכיב: 6393151

מזהה עיצוב: 84195

שם: TLG: FLOWER 3X3X1, NO. 1





שם: RB צמח דופלו, פרח עם 1 חתיכים עליונים

צבע: TLG/BL קורל תוסס/אלמוג

בסטים: [ראה Rebrickable](#)



מזהה רכיב: 6393150

מזהה עיצוב: 84195

שם: TLG: FLOWER 3X3X1, NO. 1

שם: RB צמח דופלו, פרח עם 1 חתיכים עליונים

צבע: TLG/BL צהוב בהיר/צהוב

בסטים: [ראה Rebrickable](#)



מזהה רכיב: 6393149

מזהה עיצוב: 84195





שם: TLG: FLOWER 3X3X1, NO. 1

שם: RB: צמח דופלו, פרח עם 1 חתיכים עליונים

צבע: TLG/BL: סגול בהיר/ורוד בהיר

בסטים: [ראה Rebrickable](#)



מזהה רכיב: 6374785

מזהה עיצוב: 84212

שם: TLG: BRICK 2X4X2, OVAL, W/Sound, NO. 1

שם: RB: לבני סאונד דופלו 2 x 2 x 4 קצוות מעוגלים עם הדפס סטריאו מחזיק גוף כלב

צבע: TLG/BL: אפור אבן בינוני/אפור כחלחל בהיר

בסטים: [ראה Rebrickable](#)



מזהה רכיב: 6374789





מזהה עיצוב: 84253

שם: TLG: BRICK 2X4X2, OVAL, W/Sound, NO. 2

שם: RB: לבני סאונד דופלו 2 x 2 x 4 קצוות מעוגלים עם הדפסת שעון מחזיק גוף טייגר

צבע: TLG/BL: כתום צהבהב להבה/ כתום בהיר בהיר

בסטים: [ראה](#) Rebrickable



מזהה רכיב: 6374790

מזהה עיצוב: 84288

שם: TLG: BRICK 2X2, W/Sound, NO. 1

שם: RB: Brick Duplo Sound 2 x 2 עם כפתור לבן

צבע: TLG/BL: נוגט בינוני

בסטים: [ראה](#) Rebrickable





מזהה רכיב: 6387953

מזהה עיצוב: 87326

שם: TLG: FUNCTION RING, 3X8X6 1/2

שם: RB: טבעת דופלו עם 2 על 2 חתיכים פנימיים

צבע: TLG/BL: תכלת בינוני

בסטים: [ראה Rebrickable](#)

[חזרה לאינדקס](#)

דגלים, שלטים, פלסטיק ובד



מזהה רכיב: 6388657

מזהה עיצוב: 1602

שם: TLG: PUNCHING FOIL SHEET, NO. 56

שם: RB: דף נייר ניקוב, מס. 56

צבע: TLG/BL: שקוף/טרנס-צלול

בסטים: [ראה Rebrickable](#)





מזהה רכיב: 6388659

מזהה עיצוב: 1603

שם: TLG: CURTAIN, NO. 5

שם: RB: וילון, מס. 5

צבע: TLG/BL: אדום/אדום בהיר

בסטים: [ראה Rebrickable](#)



מזהה רכיב: 6390094

מזהה עיצוב: 1646

שם: TLG: SKIRT, 2 חורים, מס. 2

שם: RB: חצאית, Hipwear, סגלגלה עם שני חורים

צבע: TLG/BL: לבנדר





[Rebrickable](#): **ראה** **בסטים**



מזהה רכיב: 6392918 :

מזהה עיצוב: 1754 :

שם: TLG: WING, NO. 119

שם: RB: כנף, שמאל, מסולסל עם הדפס חורים

צבע: TLG/BL: צהוב חול/ חום כהה

[Rebrickable](#): **ראה** **בסטים**



מזהה רכיב: 6392924 :

מזהה עיצוב: 1755 :

שם: TLG: WING, NO. 120

שם: RB: כנף, ימין, מסולסל עם הדפס חורים





צבע: TLG/BL צהוב חול/ חום כהה

בסטים: [ראה Rebrickable](#)



מזהה רכיב: 6395538

מזהה עיצוב: 1875

שם: TLG: PUNCHING FOIL SHEET, NO. 54

שם: RB: קשת, אש

צבע: TLG/BL שקוף/טרנס-צלול

בסטים: [ראה Rebrickable](#)



מזהה רכיב: 6395811

מזהה עיצוב: 1884

שם: TLG: CAPE, NO. 61





שם: RB: כף צווארון, עם חור עליון אחד

צבע: TLG/BL: שחור

בסטים: [ראה Rebrickable](#)



מזהה רכיב: 6395812

מזהה עיצוב: 1885

שם: TLG: SKIRT, NO. 244

שם: RB: חצאית 4, Hipwear, חורים, שני גזרות משולשות, הדפס קשתות זהב

צבע: TLG/BL: אדום/אדום בהיר

בסטים: [ראה Rebrickable](#)



מזהה רכיב: 6398986

מזהה עיצוב: 39377





שם TLG: CAPE, NO. 10

שם RB: CAPE, NO. 10

צבע: TLG/BL כחול בינוני

בסטים: [ראה Rebrickable](#)

No Image
Available

מזהה רכיב: 6404247

שם: RB: גיליון עם עננים, גבול צהוב

צבע: TLG/BL אין

בסטים: [ראה Rebrickable](#)

[חזרה לאינדקס](#)

אביזרי מיני-פיגה



מזהה רכיב: 6387149





מזהה עיצוב: 1411

שם: TLG: ירק, לא. 4

שם: RB: אוכל, קלח תירס / תירס מתוק

צבע: TLG/BL: כחול בהיר שקוף/ כחול טרנס-לייט

בסטים: [ראה Rebrickable](#)



מזהה רכיב: 6392450

מזהה עיצוב: 49649

שם: TLG: עגלת קניות, מס. 1

שם: RB: עגלת קניות לצידוד

צבע: TLG/BL: כתום בהיר/כתום

בסטים: [ראה Rebrickable](#)





מזהה רכיב 6385972 :

מזהה עיצוב 79895 :

שם: TLG נשק, עם חור צולב, לא. 2

שם: RB חרב נשק עם קצוות משוננים, חור סרן כפול

צבע: TLG/BL זהב חם/זהב פנינה

בסטים: [ראה Rebrickable](#)



מזהה רכיב 6385968 :

מזהה עיצוב 79895 :

שם: TLG נשק, עם חור צולב, לא. 2

שם: RB חרב נשק עם קצוות משוננים, חור סרן כפול עם תבנית שיש טרנס-כתום

צבע: TLG/BL זהב חם/זהב פנינה

בסטים: [ראה Rebrickable](#)





מזהה רכיב: 6385970

מזהה עיצוב: 79895

שם: TLG: נשק, עם חור צולב, לא. 2

שם: RB: חרב נשק עם קצוות משוננים, חור סרן כפול עם תבנית שיש כחול טרנס-לייט

צבע: TLG/BL: זהב חם/זהב פנינה

בסטים: [Rebrickable](#)



מזהה רכיב: 6365680

מזהה עיצוב: 79985

שם: TLG: SWORD, NO. 24

שם: RB: חרב נשק מתגבש

צבע: TLG/BL: סגול אדמומי בינוני שקוף/ורוד טרנס-כהה





[Rebrickable](#) **בסטים**: ראה



מזהה רכיב: 6366555

מזהה עיצוב: 80913

שם: TLG: VISOR, NO. 8

שם: RB: אביזר לכיסוי ראש ציר מצחייה עליון, מעוגל, עם הדפס שריון זהב (איירון מן)

צבע: TLG/BL: אדום כהה

[Rebrickable](#) **בסטים**: ראה



מזהה רכיב: 6366177

מזהה עיצוב: 80822

שם: TLG: VISOR, NO. 9

שם: RB: אביזר לכיסוי ראש ציר מצחייה עליון, מעוגל, עם שריון זהב עם הדפס מסמרות (איירון מן)





צבע: TLG/BL: אדום כהה

בסטים: [ראה Rebrickable](#)



מזהה רכיב: 6364624

מזהה עיצוב: 80580

שם: TLG: VISOR, NO. 10

שם: RB: ציר עליון לכיסוי כיסוי ראש, מעוגל, עם הדפס עיניים אדומות (איירון מן)

צבע: TLG/BL: טיטניום מתכתי/ אפור כהה פנינה

בסטים: [ראה Rebrickable](#)



מזהה רכיב: 6364635

מזהה עיצוב: 80617

שם: TLG: VISOR, NO. 11





שם: RB ציר עליון לכיסוי ראש, מעוגל, עם הדפס עיניים כחולות (איירון מן)

צבע: TLG/BL טיטניום מתכתי/ אפור כהה פנינה

בסטים: [ראה Rebrickable](#)



מזהה רכיב: 6382530

מזהה עיצוב: 80681

שם: TLG אביזר פאה, עם ציר 3.2, מס. 1

שם: RB צמה לכיסוי ראש

צבע: TLG/BL תכלת כהה

בסטים: [ראה Rebrickable](#)

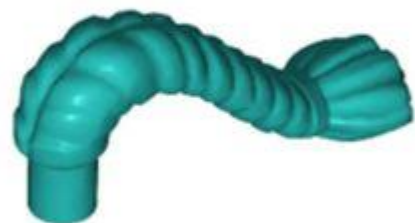

מזהה רכיב: 6397822

מזהה עיצוב: 80681





שם: TLG אביזר פאה, עם ציר 3.2, מס. 1

שם RB: צמה לכיסוי ראש

צבע: TLG/BL ירוק כחלחל בהיר/ טורקיז כהה

בסטים: [ראה Rebrickable](#)



מזהה רכיב: 6380013

מזהה עיצוב: 90826

שם: TLG: BROOM, 1X1 2/3

שם RB: ציוד, קצה מטאטא

צבע: TLG/BL חום כהה

בסטים: [ראה Rebrickable](#)



מזהה רכיב: 6400380



מזהה עיצוב: 90826

שם: TLG: BROOM, 1X1 2/3

שם: RB: ציוד, קצה מטאטא

צבע: TLG/BL: צהוב לבנים/שיזוף

בסטים: [ראה Rebrickable](#)



מזהה רכיב: 6384382

מזהה עיצוב: 98856

שם: TLG: נשק, עם סרן צולב, מס. 6

שם: RB: חרב נשק עם קצוות משוננים, ציר

צבע: TLG/BL: סגול אדמומי בינוני שקוף/ורוד טרנס-כהה

בסטים: [ראה Rebrickable](#)

No Image
Available





מזהה רכיב 6376231 :

שם: RB: חרב נשק התגבשה עם היט וסיכה

צבע: TLG/BL: סגול אדמומי בינוני שקוף/ורוד טרנס-כהה

בסטים: [ראה Rebrickable](#)

No Image Available

מזהה רכיב 6376228 :

שם: RB: מגני כתפיים עם צווארון מיני-פיג עם קריסטלים ו-2 חתיכים בגב

צבע: TLG/BL: סגול אדמומי בינוני שקוף/ורוד טרנס-כהה

בסטים: [ראה Rebrickable](#)

No Image Available

מזהה רכיב 6397284 :

שם: RB: מגני כתפיים עם צווארון מיני-פיג עם קריסטלים ו-2 חתיכים בגב

צבע: TLG/BL: טיטניום מתכתי/ אפור כהה פנינה





[בסטים: ראה Rebrickable](#)

No Image Available

מזהה רכיב: 6376230

שם: RB: Ninjago Crystallized Weapons חבילת חלקים

צבע: TLG/BL: זהב חם/זהב פנינה

[בסטים: ראה Rebrickable](#)

No Image Available

מזהה רכיב: 6376220

שם: RB: Minifig Neckwear מגני כתפיים

צבע: TLG/BL: זהב חם/זהב פנינה

[בסטים: ראה Rebrickable](#)

[חזרה לאינדקס](#)

ראשי מיני-פיגה





מזהה רכיב: 6399073

מזהה עיצוב: 100068

שם, TLG: MINI CREATURE HEAD, מס. 136

שם (Kreacher) Elf, RB: Minifig Head Special, Minifig Head Special

צבע: TLG/BL: נוגט בהיר

בסטים: [Rebrickable](#)



מזהה רכיב: 6394209

מזהה עיצוב: 1824

שם, TLG: MINI HEAD, NO. 3690

שם: RB: ראש מיני-פיגה מיוחד עם אוזניים ואף עכבר שחורים, הדפס קסדת אביר כסף שטוח (מיקי מאוס)

צבע: TLG/BL: נוגט בהיר



[בסטים: ראה Rebrickable](#)



מזהה רכיב: 6394210

מזהה עיצוב: 1825

שם: TLG: MINI HEAD, NO. 3701

שם: RB: ראש מיני-פיגה מיוחד, ברווז עם הדפס כובע ליצן אדום וכחול (דונלד)

צבע: TLG/BL לבן

[בסטים: ראה Rebrickable](#)

No Image
Available

מזהה רכיב: 6376235

שם: RB: יצור מיוחד של ראש מיני-פיגה עם עיניים ורודות כהות, שיניים, דפוס מוהוק

צבע: TLG/BL טיטניום מתכת/ אפור כהה פנינה

[בסטים: ראה Rebrickable](#)





[חזרה לאינדקס](#)

כיסוי ראש מיני-פיג

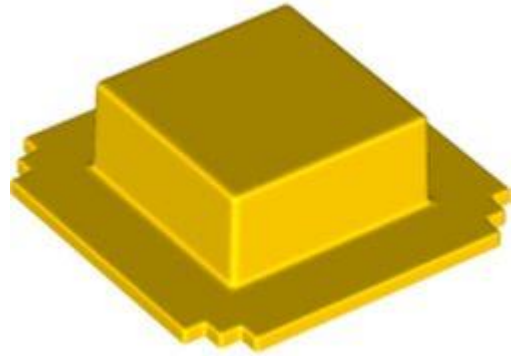

מזהה רכיב: 6397839

מזהה עיצוב: 1127

שם: TLG: MINI HAT, NO. 164

שם RB: Minifig Hat מלבני

צבע: TLG/BL: צהוב בהיר/צהוב

בסטים: [ראה Rebrickable](#)



מזהה רכיב: 6392008

מזהה עיצוב: 1706

שם: TLG: MINI WIG, W/HAT, NO. 39





שם: RB: כובע מיני-פיגה, מכשפה/קוסם עם שוליים משולשים ושיער שחור

צבע: TLG/BL: שחור

בסטים: [ראה Rebrickable](#)



מזהה רכיב: 6396625

מזהה עיצוב: 1893

שם: TLG: MINI WIG, NO. 357

שם: RB: שיער וכתר מיניפיגה, מתולתל ארוך עם זקן, הדפס כתר זהב

צבע: TLG/BL: סגול אדמדם בוהק/מגנטה

בסטים: [ראה Rebrickable](#)



מזהה רכיב: 6396696

מזהה עיצוב: 1895





שם TLG: MINI WIG, NO. 358

שם RB: שיער וכתר מיני-פיגה, סחוט לאחור, ארוך

TLG/BL צבע: שחור

בסטים: [ראה Rebrickable](#)



מזהה רכיב 6396724 :

מזהה עיצוב 1896 :

שם TLG: MINI WIG, NO. 359

שם RB: שיער וכתר מיני-פיגה, סחוט לאחור, ארוך

TLG/BL צבע: לבן

בסטים: [ראה Rebrickable](#)



מזהה רכיב 6398321 :





מזהה עיצוב 80429 :

שם TLG: MINI HELMET, NO. 382

שם RB: חלל קסדת מיני-פיג' עם פנים פתוחות וציר עליון, מעוגל

צבע TLG/BL: אדום כהה

בסטים: [ראה Rebrickable](#)



מזהה רכיב 6405014 :

שם RB: חלל קסדת מיני-פיג' עם פנים פתוחות וציר עליון, מעוגל

צבע TLG/BL: טיטניום מתכתי/ אפור כהה פנינה

בסטים: [ראה Rebrickable](#)



מזהה רכיב 6397588 :

מזהה עיצוב 82252 :





שם TLG: MINI HELMET, NO. 361

שם RB: קסדה סטנדרטית Minifig עם חורי צופר

צבע TLG/BL: אדום/אדום בהיר

בסטים: [ראה Rebrickable](#)



מזהה רכיב: 6382548

מזהה עיצוב: 82252

שם TLG: MINI HELMET, NO. 361

שם RB: קסדה סטנדרטית Minifig עם חורי צופר

צבע TLG/BL: לבן

בסטים: [ראה Rebrickable](#)

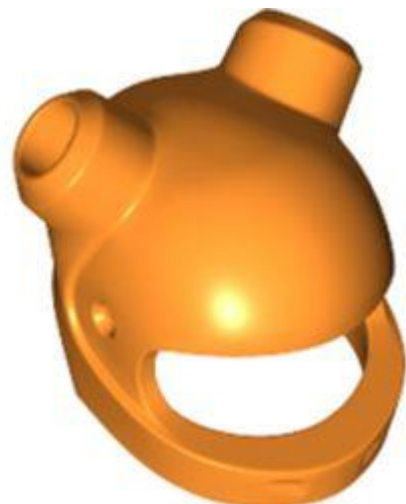

מזהה רכיב: 6397816





מזהה עיצוב: 82252

שם: TLG: MINI HELMET, NO. 361

שם: RB: קסדה סטנדרטית Minifig עם חורי צופר

צבע: TLG/BL: כתום בהיר/כתום

בסטים: [ראה Rebrickable](#)

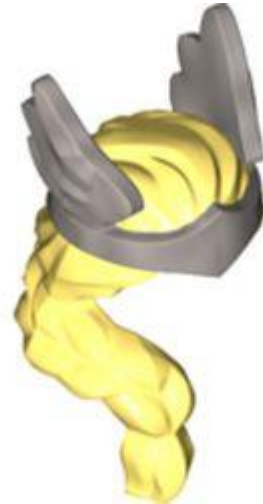

מזהה רכיב: 6396469

מזהה עיצוב: 85816

שם: TLG: MINI WIG, W/ ACCESSORY, NO. 36

שם: RB: שיער וכתר מיני פיגורות, צמה ארוכה, דפוס כתר כסף שטוח

צבע: TLG/BL: צהוב קריר/ צהוב בהיר בהיר

בסטים: [ראה Rebrickable](#)





מזהה רכיב: 6402958

מזהה עיצוב: 86279

שם: MINI WIG, NO. 149 TLG

שם: MINI WIG, NO. 149 RB

שחור: TLG/BL צבע

[בסטים: ראה Rebrickable](#)

No Image Available

מזהה רכיב: 6385978

שם: RB: קסדת Minifig למסכת אוני

צבע: TLG/BL טיטניום מתכת/י/ אפור כהה פנינה

[בסטים: ראה Rebrickable](#)

No Image Available

מזהה רכיב: 6376236





שם: RB: קסדת Minifig למסכת אוני

צבע: TLG/BL: זהב חם/זהב פנינה

בסטים: [ראה Rebrickable](#)

No Image Available

מזהה רכיב: 6385945

שם: RB: Minifig Headwear, מסכה עם שיש להבות טרנס-לייט כחול

צבע: TLG/BL: זהב חם/זהב פנינה

בסטים: [ראה Rebrickable](#)

No Image Available

מזהה רכיב: 6385943

שם: RB: Minifig Headwear, מסכה עם שיש להבות טרנס-כתום

צבע: TLG/BL: זהב חם/זהב פנינה

בסטים: [ראה Rebrickable](#)





No Image
Available

מזהה רכיב: 6385941

שם: RB: Minifig Headwear, מסכה עם שיש טרנס-אדום להבות

צבע: TLG/BL: זהב חם/זהב פנינה

בסטים: [ראה Rebrickable](#)

No Image
Available

מזהה רכיב: 6371697

שם: RB: Minifig Headwear, מסכה עם שיש להבות טרנס-צהוב

צבע: TLG/BL: זהב חם/זהב פנינה

בסטים: [ראה Rebrickable](#)

[חזרה לאינדקס](#)

פלטפורמת תחתון מיני-פיג



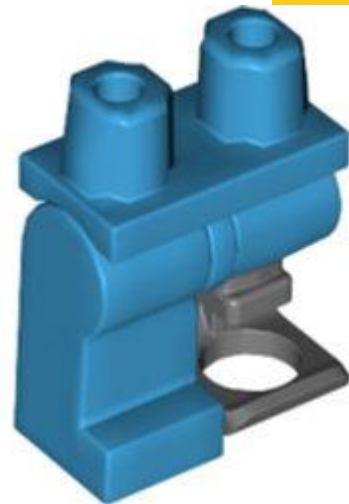

מזהה רכיב: 6374213

מזהה עיצוב: 84133

שם: TLG: MINI LOWER PART, NO. 2181

שם: RB: קפיץ תותבת רגל שמאל, רגל ימין בצבע תכלת כהה וירכיים

צבע: TLG/BL: תכלת כהה

בסטים: [ראה Rebrickable](#)

[חזרה לאינדקס](#)

מיני-תאנים



מזהה רכיב: 6331232

מזהה עיצוב: 75469

שם: TLG: CREATURE, NO. 157





שם-1 RB: Droid BD

TLG/BL צבע: לבן

בסטים: [ראה Rebrickable](#)

[חזרה לאינדקס](#)

צמחים ובעלי חיים



מזהה רכיב 6388070 :

מזהה עיצוב 1566 :

שם 1 TLG: PLANT, W/ 3.2 SHAFT, NO.

שם RB: צמח, עם בר ו Stud Off-Shoot

צבע: TLG/BL ירוק בהיר

בסטים: [ראה Rebrickable](#)





מזהה רכיב: 6399065

מזהה עיצוב: 100060

שם: TLG: CREATURE, NO. 158

שם: RB: יצור, סוס / תטרל, קטן

TLG/BL צבע: שחור

בסטים: [ראה Rebrickable](#)



מזהה רכיב: 6387449

מזהה עיצוב: 1497

שם: TLG: GIRAFFE, עם 1.5 חור, מס. 2

שם: RB: חיה, ג'ירפה

צבע: TLG/BL: צהוב לבנים/שיזוף

בסטים: [ראה Rebrickable](#)





מזהה רכיב: 6388078

מזהה עיצוב: 1570

שם: TLG: כבשה, חלק עליון, עם צינור

שם: RB: אביזר לבעלי חיים, צמר כבשים

TLG/BL צבע: לבן

בסטים: [Rebrickable](#)

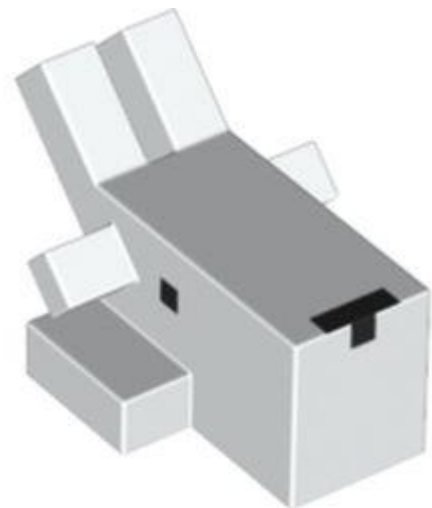

מזהה רכיב: 6397842

מזהה עיצוב: 1919

שם: TLG: ANIMAL HEAD, NO. 84

שם: RB: חלק גוף של בעלי חיים, ראש עז 1 על 2 עם עיניים שחורות וטביעת אף

TLG/BL צבע: לבן





[בסטים: ראה Rebrickable](#)



מזהה רכיב: 6317293

מזהה עיצוב: 69673

שם: 6. COW, NO. TLG

שם: RB: חיה, פרה עם הדפס עיניים

צבע: TLG/BL: נוגט בינוני

[בסטים: ראה Rebrickable](#)



מזהה רכיב: 6317057

מזהה עיצוב: 69599

שם: 148. ANIMAL, NO. TLG

שם: RB: חיה, ארנבת/ארנבת, עם עיניים שחורות עם הדפס אישון לבן





צבע: TLG/BL נוגט בינוני

בסטים: [ראה Rebrickable](#)



מזהה רכיב: 6317060

מזהה עיצוב: 69600

שם: 7. LION, NO. TLG

שם: RB: חיה, גור חתול גדול, עם עיני ליים והדפס אף ורוד כהה

צבע: TLG/BL שחור

בסטים: [ראה Rebrickable](#)



מזהה רכיב: 6319748

מזהה עיצוב: 69998

שם: 7. כבש, לא. TLG





שם: RB: חיה, כבשה/כבש עם עיניים שחורות עם הדפס אישונים לבנים

צבע: TLG/BL לבן

בסטים: [ראה Rebrickable](#)



מזהה רכיב: 6319749

מזהה עיצוב: 70050

שם: TLG: COW, NO. 5

שם: RB: חיה, עז / ילד עם עיניים שחורות והדפס אישונים לבנים

צבע: TLG/BL צהוב לבנים/שיזוף

בסטים: [ראה Rebrickable](#)



מזהה רכיב: 6319751

מזהה עיצוב: 70085





שם: TLG חזיר, לא. 11

שם: RB בעל חיים, חזיר / חזרזיר, קטן עם עיניים שחורות והדפס אישונים לבנים

צבע: TLG/BL סגול בהיר/ורוד בהיר

בסטים: [ראה Rebrickable](#)



מזהה רכיב: 6317062

מזהה עיצוב: 69602

שם: TLG: CROCODILE, NO. 5

שם: RB חיה, תנין / תינוק תנין עם הדפס עיניים שחורות

צבע: TLG/BL ירוק צהבהב בהיר/ ליים

בסטים: [ראה Rebrickable](#)

No Image
Available

מזהה רכיב: 6411838





שם: RB חלק גוף של יצור, כנף, מתגבש עם דפוס טרנס-אור כחול

צבע: TLG/BL זהב חם/זהב פנינה

בסטים: [ראה Rebrickable](#)

No Image Available

מזהה רכיב: 6411837 :

שם: RB חלק גוף של יצור, כנף, מתגבש עם דפוס טרנס-כתום משויש

צבע: TLG/BL זהב חם/זהב פנינה

בסטים: [ראה Rebrickable](#)

No Image Available

מזהה רכיב: 6411836 :

שם: RB חלק גוף של יצור, כנף, מתגבש עם דפוס טרנס-אדום משויש

צבע: TLG/BL זהב חם/זהב פנינה

בסטים: [ראה Rebrickable](#)





No Image
Available

מזהה רכיב: 6385957

שם: RB: חלק גוף של יצור, כנף, מתגבש עם דפוס טרנס-צהוב משויש

צבע: TLG/BL: זהב חם/זהב פנינה

בסטים: [ראה Rebrickable](#)

[חזרה לאינדקס](#)

צלחות מיוחדות

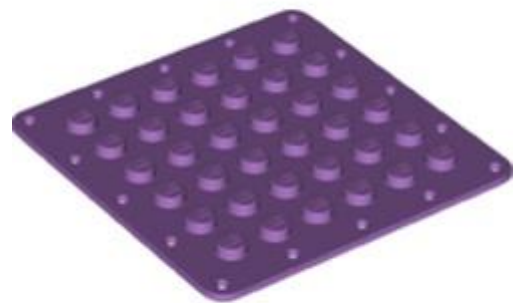

מזהה רכיב: 6395856

מזהה עיצוב: 79998

שם: TLG: BASE PLATE 6X6, FLEX, NO. 2

שם: RB: לוח מיוחד 6x6 גמיש עם גבול תפירה

צבע: TLG/BL: לבנדר בינוני





[Rebrickable](#): **ראה** **בסטים**

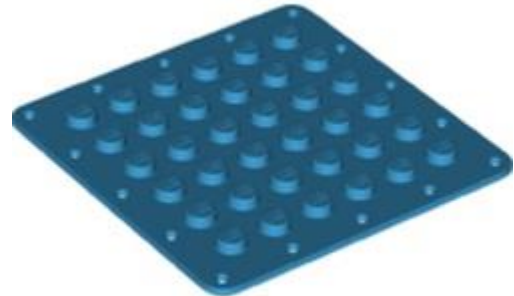

מזהה רכיב: 6395359

מזהה עיצוב: 79998

שם: TLG: BASE PLATE 6X6, FLEX, NO. 2

שם: RB: לוח מיוחד 6x6 עם גמיש עם גבול תפירה

צבע: TLG/BL: תכלת כהה

[Rebrickable](#): **ראה** **בסטים**



מזהה רכיב: 6396074

מזהה עיצוב: 80319

שם: TLG: BASE PLATE 8X8, דבק

שם: RB: לוח מיוחד 8x8 עם צד אחורי דבק





צבע: TLG/BL סגול בהיר/ורוד בהיר

בסטים: [ראה Rebrickable](#)

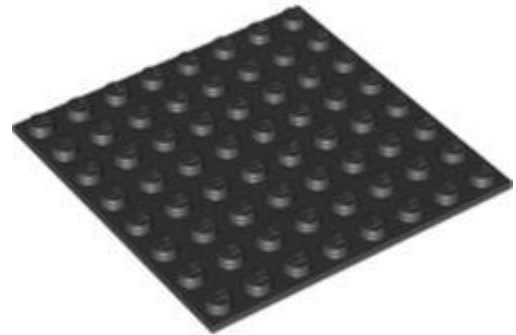

מזהה רכיב: 6395750

מזהה עיצוב: 80319

שם: TLG: BASE PLATE 8X8 דבק

שם: RB: לוח מיוחד 8 x 8 עם צד אחורי דבק

TLG/BL צבע: שחור

בסטים: [ראה Rebrickable](#)

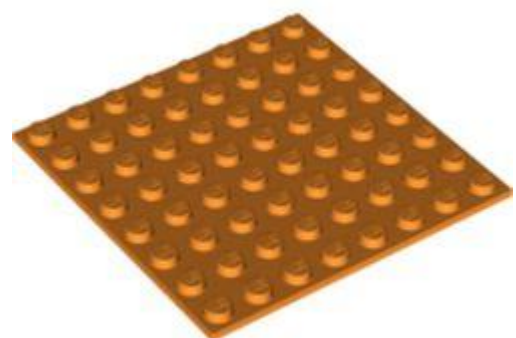

מזהה רכיב: 6396071

מזהה עיצוב: 80319

שם: TLG: BASE PLATE 8X8 דבק





שם: RB: לוח מיוחד 8 x 8 עם צד אחורי דבק

צבע: TLG/BL: כתום בהיר/כתום

בסטים: [ראה Rebrickable](#)

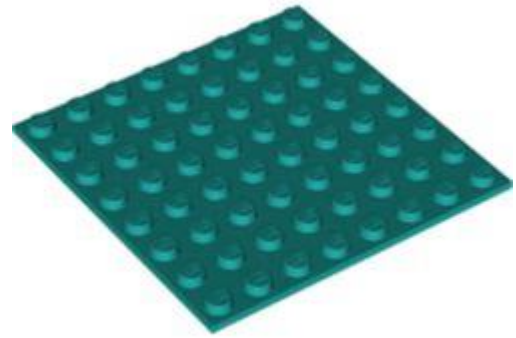

מזהה רכיב: 6370224

מזהה עיצוב: 80319

שם: TLG: BASE PLATE 8X8, דבק

שם: RB: לוח מיוחד 8 x 8 עם צד אחורי דבק

צבע: TLG/BL: ירוק כחלחל בהיר/ טורקיז כהה

בסטים: [ראה Rebrickable](#)

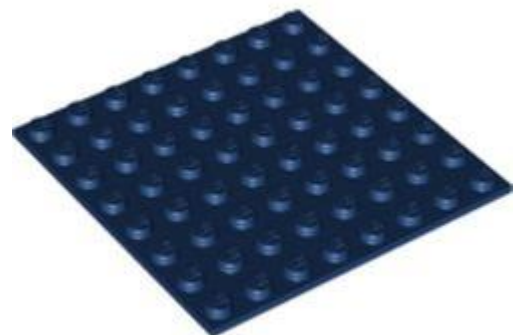

מזהה רכיב: 6396076

מזהה עיצוב: 80319





שם: TLG: BASE PLATE 8X8, דבק

שם: RB: לוח מיוחד 8 x 8 עם צד אחורי דבק

צבע: TLG/BL: כחול אדמה/ כחול כהה

בסטים: [ראה Rebrickable](#)

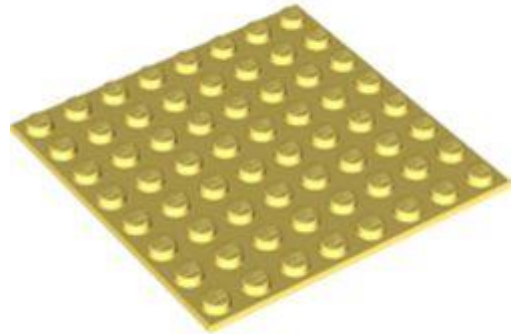

מזהה רכיב: 6396070

מזהה עיצוב: 80319

שם: TLG: BASE PLATE 8X8, דבק

שם: RB: לוח מיוחד 8 x 8 עם צד אחורי דבק

צבע: TLG/BL: צהוב קריר/ צהוב בהיר בהיר

בסטים: [ראה Rebrickable](#)

[חזרה לאינדקס](#)

ציד טכני





מזהה רכיב: 6391160

מזהה עיצוב: 69761

שם: TLG: ANGLED GEAR Z22 F. DIFF. 3M, NO. 1

שם: RB: הילוך דיפרנציאלי - שיפוע 22 שיניים עם חור סרן עגול

צבע: TLG/BL: צהוב בהיר/צהוב

בסטים: [Rebrickable](#)



מזהה רכיב: 6391161

מזהה עיצוב: 69762

שם: TLG: ANGLED GEAR Z14 F. DIFF. 3M, NO. 1

שם: RB: Technic Gear 14 שיניים שיפוע עם חור בציר

צבע: TLG/BL: צהוב בהיר/צהוב



[Rebrickable](#) **בסטים**: [ראה](#)

[חזרה לאינדקס](#)

לוחות טכניים



מזהה רכיב: 6362557

מזהה עיצוב: 80274

שם: PANEL: TLG: ימני 45 X

שם: RB: משולש לוח טכני 5 x 4 ימינה

צבע: TLG/BL: אדום/אדום בהיר

[Rebrickable](#) **בסטים**: [ראה](#)



מזהה רכיב: 6400129

מזהה עיצוב: 80274





שם TLG: PANEL ימני 45X

שם RB: משולש לוח טכני 5 x 4 ימינה

צבע: TLG/BL שחור

בסטים: [ראה Rebrickable](#)



מזהה רכיב: 6362558

מזהה עיצוב: 80278

שם TLG: PANEL שמאלי 45X

שם RB: משולש לוח טכני 5 x 4 משמאל

צבע: TLG/BL אדום/אדום בהיר

בסטים: [ראה Rebrickable](#)



מזהה רכיב: 6400130





מזהה עיצוב: 80278

שם: TLG: PANEL שמאלי X45

שם: RB: משולש לוח טכני 5 x 4 x משמאל

שחור: TLG/BL צבע

בסטים: [ראה Rebrickable](#)



מזהה רכיב: 6362562

מזהה עיצוב: 80284

שם: TLG: SHELL 5X13X2, W/ 4.85 HOLE, NO. 8

שם: RB: מגן בוץ טכני לרכב מקושת 13, 5 x 2 x עליון מקומר, תחתית מחודדת

צבע: TLG/BL אדום/אדום בהיר

בסטים: [ראה Rebrickable](#)





מזהה רכיב: 6362563

מזהה עיצוב: 80285

שם: TLG: SHELL 5X3X2, W/ 4.85 HOLE, NO. 1

שם RB: לוח טכני 53 x 2

צבע: TLG/BL: אדום/אדום בהיר

בסטים: [ראה Rebrickable](#)



מזהה רכיב: 6399568

מזהה עיצוב: 80285

שם: TLG: SHELL 5X3X2, W/ 4.85 HOLE, NO. 1

שם RB: לוח טכני 53 x 2

צבע: TLG/BL: שחור

בסטים: [ראה Rebrickable](#)

[חזרה לאינדקס](#)

סיכות טכניות



מזהה רכיב: 6365695

מזהה עיצוב: 80477

שם, TLG: 4.85 BUSH 3 M, FRICTION עם 5.9 כדור

שם RB: Pin with Friction, Bar 2L ו-Towball

צבע: TLG/BL: אפור אבן כהה / אפור כחלחל כהה

בסטים: [ראה Rebrickable](#)

[חזרה לאינדקס](#)

טכני מיוחד



מזהה רכיב: 6369944

מזהה עיצוב: 80563

שם, TLG: FLEX JOINT, MALE עם 4.85 BUSH



שם: RB זכר מפרק גמיש

צבע: TLG/BL אפור אבן כהה / אפור כחלחל כהה

בסטים: [ראה Rebrickable](#)

[חזרה לאינדקס](#)

אריחים עגולים ומעוקלים



מזהה רכיב: 6399909

מזהה עיצוב: 1126

שם: TLG: TILE 1X2, 1/2 CIRCLE

שם: RB אריח 1 x 2 עגול

צבע: TLG/BL נוגט בינוני

בסטים: [ראה Rebrickable](#)





מזהה רכיב: 6397819

מזהה עיצוב: 1126

שם: TLG: TILE 1X2, 1/2 CIRCLE

שם: RB: אריח 1 x 2 עגול

צבע: TLG/BL: צהוב לבנים/שיזוף

בסטים: [ראה Rebrickable](#)

[חזרה לאינדקס](#)

תחבורה - קרקע



מזהה רכיב: 6388073

מזהה עיצוב: 1567

שם: TLG: כיווץ אופניים מנוע, לא. 26

שם: RB: Fairing, אופנוע, מטוס

צבע: TLG/BL: אדום/אדום בהיר

בסטים: [ראה Rebrickable](#)



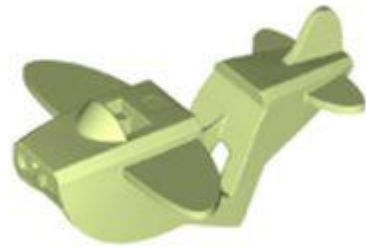

מזהה רכיב: 6399092

מזהה עיצוב: 1567

שם: TLG: כיווץ אופניים מנוע, לא. 26

שם: RB: Fairing, אופנוע, מטוס

צבע: TLG/BL: אביב צהבהב ירוק/ ירוק צהבהב

בסטים: [Rebrickable](#)

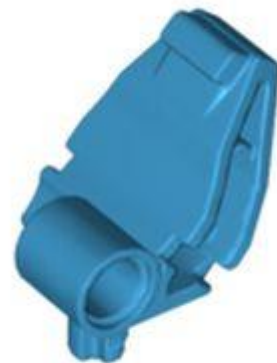

מזהה רכיב: 6398302

מזהה עיצוב: 49700

שם: TLG: GRAB, W/CROSS AXLE, NO. 1

שם: RB: גראפ קלאו עם ציר

צבע: TLG/BL: תכלת כהה





[Rebrickable](#): **בסטים**: ראה

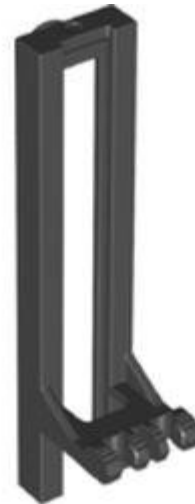

מזהה רכיב: 6392452

מזהה עיצוב: 54669

שם: TLG: MAST FORK LIFT

שם: RB: תורן מלגזה רחב 1 x 2 נעילה של לוחית ציר עם מחזיק חגורת גומי [מחוזק]

שחור: TLG/BL צבע

[Rebrickable](#): **בסטים**: ראה



מזהה רכיב: 6396928

מזהה עיצוב: 68227

שם: TLG: כיווץ אופניים מנוע, לא. 28

שם: RB: ירייה, אופנוע, אמבטיה עם ברווז גומי ואש





TLG/BL צבע: לבן

[Rebrickable](#): ראה



מזהה רכיב: 6399444

מזהה עיצוב: 80685

שם: TLG כיווץ אופניים מנוע, לא. 23

שם: RB: Fairing, אופנוע, טיולים, פנס מרובע

צבע: TLG/BL כתום צהבהב להבה/ כתום בהיר בהיר

[Rebrickable](#): ראה



מזהה רכיב: 6395405

מזהה עיצוב: 84512

שם: TLG כיווץ אופניים מנוע, לא. 27





שם: RB: Fairing, טיולים, פנס מרובע עם הדפס זאב וירח

צבע: TLG/BL: כחול אדמה/ כחול כהה

בסטים: [ראה Rebrickable](#)



מזהה רכיב: 6386235

מזהה עיצוב: 84205

שם: TLG: SHELL 6X6X5, NO. 1

שם: RB: גג קרוואן, 6 x 5 x 6 חצי

צבע: TLG/BL: לבן

בסטים: [ראה Rebrickable](#)

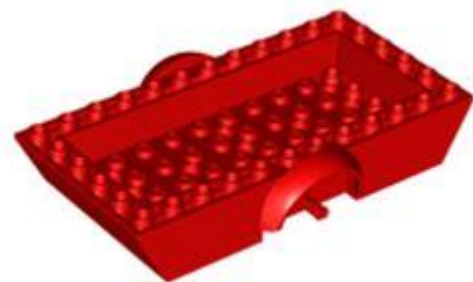

מזהה רכיב: 6382955

מזהה עיצוב: 91526





שם: TLG מיסב גלגלים, לא. 1

שם: RB: בסיס רכב 6 1/2 x 2 x 12 עם מגני בוך, 2 פני גלגלים ו-4 x 10 שקע מרכזי, מחזיקי גלגלים באותו צבע

צבע: TLG/BL: אדום/אדום בהיר

בסטים: [ראה Rebrickable](#)

[חזרה לאינדקס](#)

גלגלים וצמיגים



מזהה רכיב: 6327540

מזהה עיצוב: 73389

שם: 3 TLG: RIM, WIDE, DIA. 75X41, NO.

שם: 3 RB: RIM, WIDE, DIA. 75X41, NO.

צבע: TLG/BL: תוף כסף מגניב לכה/כסף מתכתי

בסטים: [ראה Rebrickable](#)



מזהה רכיב: 6327546

מזהה עיצוב: 73398

שם: TLG: RIM, WIDE, DIA. 75X41, NO. 4

שם: RB: RIM, WIDE, DIA. 75X41, NO. 4

צבע: TLG/BL: תוף כסף מגניב לכה/כסף מתכתי

בסטים: [Rebrickable](#)



מזהה רכיב: 6362559

מזהה עיצוב: 80279

שם: TLG: TYRE, LOW, WIDE, DIA. 87.9X44

שם: RB: TYRE, LOW, WIDE, DIA. 87.9X44

TLG/BL צבע: שחור





[Rebrickable](#) **בסטים**: [ראה](#)

[חזרה לאינדקס](#)

שמשות וגוף גוף



מזהה רכיב 6400252 :

מזהה עיצוב 54695 :

שם TLG: COCKPIT 4X7X2 FRIC/FORK

שם RB: שמש קדמית 7 2/3 x 1 x 4 עם צירים [7 שיניים]

TLG/BL צבע: לבן

[Rebrickable](#) **בסטים**: [ראה](#)

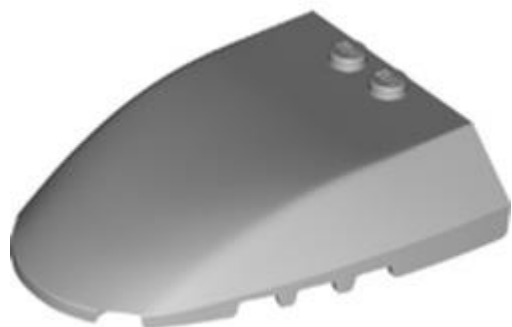

מזהה רכיב 6394078 :

מזהה עיצוב 80222 :





שם: TLG: WINDSCREEN 6X7X1 1/3

שם: RB: WINDSCREEN 6X7X1 1/3

צבע: TLG/BL: אפור אבן בינוני/אפור כחלחל בהיר

בסטים: [ראה Rebrickable](#)

[חזרה לאינדקס](#)

צבע מחדש (405)

סורגים, סולמות וגדרות



מזהה רכיב: 6384643

מזהה עיצוב: 49755

שם: TLG: 3.2 SHAFT W/3.2 HOLE

שם: RB: מחזיק מוט עם חור וידית בר

צבע: TLG/BL: כחול אדמה/ כחול כהה

בסטים: [ראה Rebrickable](#)



מזהה רכיב: 6385229

מזהה עיצוב: 29165

שם: TLG: LATTICE 3X6 MODULE W/KNOBS

שם: RB: מודול סריג 3 x 6 עם חתיכים

צבע: TLG/BL: כסף מתכתי/כסף שטוח

בסטים: [Rebrickable](#)

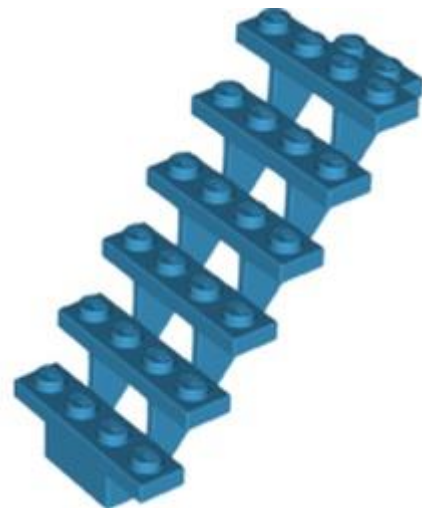

מזהה רכיב: 6396683

מזהה עיצוב: 30134

שם: TLG: STAIRCASE 7X4X6

שם: RB: מדרגות 7 x 6 x 4 ישרות פתוחות

צבע: TLG/BL: תכלת כהה





[Rebrickable](#): **בסטים**: ראה



מזהה רכיב: 6399649

מזהה עיצוב: 60572

שם: TLG: BRICK W. SHAFT 1X8X1

שם: RB: מוט 1 x 8 עם לבנים 1 x 2 (מחזיק סרן בתוך קצה קטן)

צבע: TLG/BL: צהוב בהיר/צהוב

[Rebrickable](#): **בסטים**: ראה



מזהה רכיב: 6397876

מזהה עיצוב: 3957

שם: TLG: STICK/AERIAL

שם: RB: אנטנה 1 x 4 עם חלק עליון שטוח





צבע: TLG/BL צהוב בהיר/צהוב

בסטים: [ראה Rebrickable](#)



מזהה רכיב: 6400293

מזהה עיצוב: 28658

שם: TLG: STICK/AERIAL

שם: RB: ANTBNA 1 4 x עם חלק עליון שטוח

צבע: TLG/BL כתום כהה

בסטים: [ראה Rebrickable](#)



מזהה רכיב: 6395046

מזהה עיצוב: 29380

שם: TLG: GLOBE W. 3.2 STICK





שם: RB: כיסוי אור עם מוט פנימי / ביוניקל Barraki Eye

צבע: TLG/BL: אדום/אדום בהיר

בסטים: [ראה Rebrickable](#)



מזהה רכיב: 6400315

מזהה עיצוב: 65578

שם: TLG: HANDLE, NO. 1

שם: RB: בר, זווית עם חתך על קצה

צבע: TLG/BL: נוגט בינוני

בסטים: [ראה Rebrickable](#)



מזהה רכיב: 6400703

מזהה עיצוב: 49546





שם: TLG: PLATE 1X2 W/ SHAFT 12M

שם: RB: מוט 12 1 x עם 2 1 x קצה צלחת עם חתיכים חלולים ו- 1 1 x קצה צלחת עגול

שחור: TLG/BL צבע:

בסטים: [ראה Rebrickable](#)

[חזרה לאינדקס](#)

לבנים

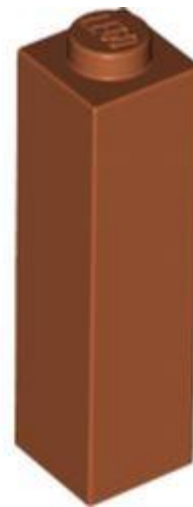

מזהה רכיב: 6397875

מזהה עיצוב: 14716

שם: TLG: BRICK 1X1X3

שם: RB: לבנה 1 x 31 x

צבע: TLG/BL: כתום כהה

בסטים: [ראה Rebrickable](#)



מזהה רכיב: 6393936

מזהה עיצוב: 22886

שם: BRICK 1X2X3 TLG:

שם: RB: לבנה 1 x 2 x 3 עם מחזיק חתך תחתון

צבע: TLG/BL: חום אדמדם

בסטים: [Rebrickable](#) ראה:

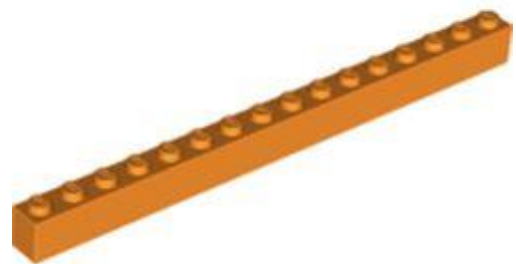

מזהה רכיב: 6390841

מזהה עיצוב: 2465

שם: BRICK 1X16 TLG:

שם: RB: לבנה 16 x

צבע: TLG/BL: כתום בהיר/כתום





[Rebrickable](#) **בסטים: ראה**



מזהה רכיב 6385309 :

מזהה עיצוב 3002 :

שם TLG: BRICK 2X3

שם RB: לבנה 32 x

צבע TLG/BL: כחול אדמה/ כחול כהה

[Rebrickable](#) **בסטים: ראה**

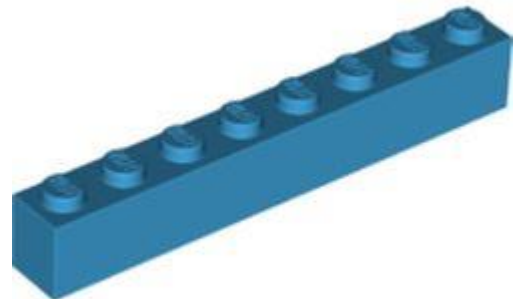

מזהה רכיב 6377006 :

מזהה עיצוב 3008 :

שם TLG: BRICK 1X8

שם RB: לבנה 81 x





צבע: TLG/BL תכלת כהה

בסטים: [ראה Rebrickable](#)

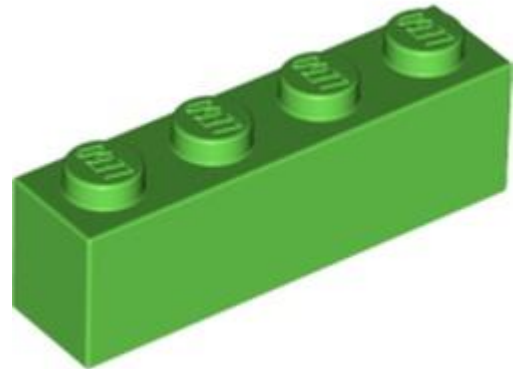

מזהה רכיב: 6310856

מזהה עיצוב: 3010

שם: TLG: BRICK 1X4

שם: RB: לבנה 41 x

צבע: TLG/BL ירוק בהיר

בסטים: [ראה Rebrickable](#)

[חזרה לאינדקס](#)

לבנים מעוקל



מזהה רכיב: 6391154





מזהה עיצוב: 28918

שם: BOW UPPER PART 2X8X2 Ø4.85 TLG:

שם: RB: מדרון מעוקל 2 x 2 x 8 כפול

צבע: TLG/BL: ירוק כחלחל בהיר/ טורקיז כהה

בסטים: [ראו Rebrickable](#)

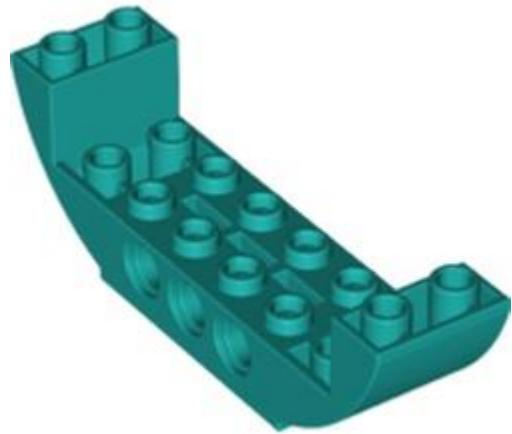

מזהה רכיב: 6391152

מזהה עיצוב: 28919

שם: BOW BOTTOM 2X8X2 Ø4.85 TLG:

שם: RB: שיפוע, מעוקל 2 x 2 x 8 הפוך כפול

צבע: TLG/BL: ירוק כחלחל בהיר/ טורקיז כהה

בסטים: [ראו Rebrickable](#)





מזהה רכיב: 6391003

מזהה עיצוב: 14395

שם: TLG: BRICK W. BOW 1X5X4

שם: RB: קשת לבנים 1] 4 x 5 x קשת רציפה, תמיכות צלב מוגבהות בצד התחתון]

צבע: TLG/BL: לילך בינוני/סגול כהה

בסטים: [ראה Rebrickable](#)



מזהה רכיב: 6393928

מזהה עיצוב: 40296

שם: TLG: BRICK W. BOW 1X8X2

שם: RB: קשת לבנים 1] 2 x 8 x מוגבה

צבע: TLG/BL: סגול בהיר/ורוד בהיר

בסטים: [ראה Rebrickable](#)





מזהה רכיב: 6358028

מזהה עיצוב: 40296

שם: TLG: BRICK W. BOW 1X8X2

שם: RB: קשת לבנים 1 x 2 x 8 מוגבה

צבע: TLG/BL: לילך בינוני/סגול כהה

בסטים: [ראו Rebrickable](#)

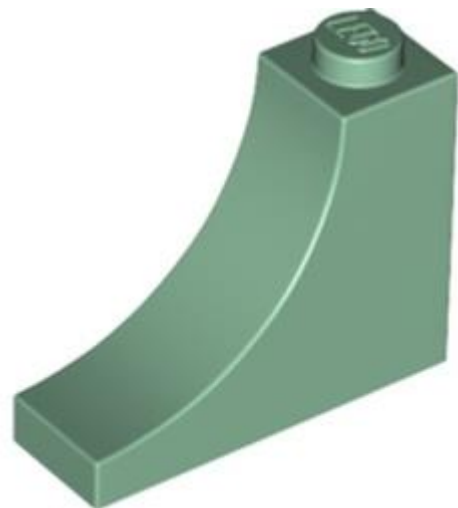

מזהה רכיב: 6393628

מזהה עיצוב: 18653

שם: TLG: לבנה 1 w. 3x2 אבתוך קשת

שם: RB: קשת לבנים 1 x 2 x 3 הפוך [בפנים קשת]

צבע: TLG/BL: ירוק חול





[Rebrickable](#) **בסטים:** [ראה](#)



מזהה רכיב 6391346 :

מזהה עיצוב 18653 :

שם: TLG לבנה 1 w. 3x2 אב תוך קשת

שם: RB קשת לבנים 1 x 2 x 3 הפוך [בפנים קשת]

צבע: TLG/BL כתום כהה

[Rebrickable](#) **בסטים:** [ראה](#)

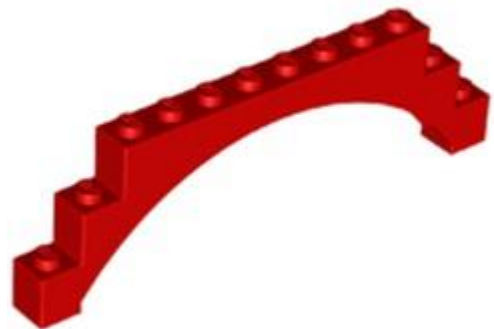

מזהה רכיב 6394236 :

מזהה עיצוב 30938 :

שם: TLG: ARCH 1X12X3

שם: RB קשת לבנים 1 x 3 x 12 קשת מוגבהת עם 5 תמיכות צלב





צבע: TLG/BL אדום/אדום בהיר

בסטים: [ראה Rebrickable](#)



מזהה רכיב: 6393297

מזהה עיצוב: 30938

שם: TLG: ARCH 1X12X3

שם: RB: קשת לבנים 1 x 3 x 12 קשת מוגבהת עם 5 תמיכות צלב

צבע: TLG/BL נוגט בינוני

בסטים: [ראה Rebrickable](#)



מזהה רכיב: 6400246

מזהה עיצוב: 30938

שם: TLG: ARCH 1X12X3





שם: RB קשת לבנים 1 x 3 x 12 קשת מוגבהת עם 5 תמיכות צלב

צבע: TLG/BL ירוק אדמה/ ירוק כהה

בסטים: [ראה Rebrickable](#)



מזהה רכיב: 6353065

מזהה עיצוב: 24201

שם: TLG: PLATE, W/ HALF BOW, INV. 1X2X2/3

שם: RB מדרון מעוקל 2 x 1 x הפוך

צבע: TLG/BL צהוב חול/ חום כהה

בסטים: [ראה Rebrickable](#)



מזהה רכיב: 6415053

מזהה עיצוב: 35477





שם: TLG: DESIGN BRICK 1X3X1 1/3

שם: RB: בריק מעוקל 3 x 1 עם קצוות עגולים

צבע: TLG/BL: חום אדמדם

בסטים: [ראה Rebrickable](#)

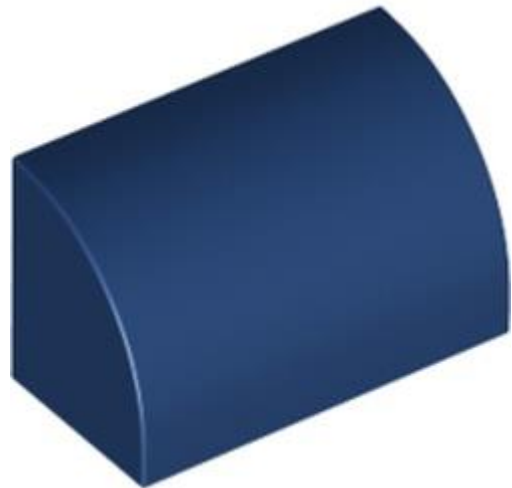

מזהה רכיב: 6384915

מזהה עיצוב: 37352

שם: TLG: BRICK 1X2 מבחוץ לחצי קשת

שם: RB: בריק מעוקל 1 x 2 x 1 ללא חתיכים

צבע: TLG/BL: כחול אדמה/ כחול כהה

בסטים: [ראה Rebrickable](#)

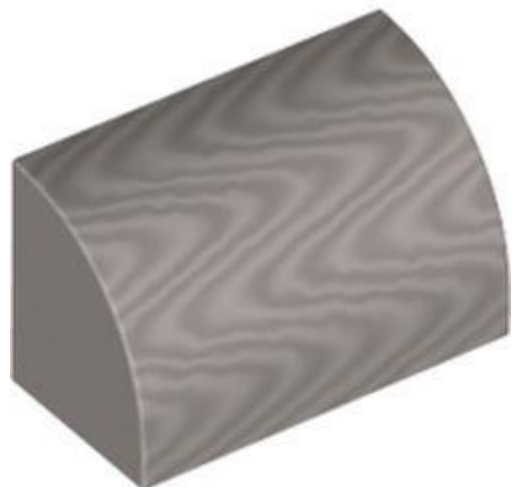

מזהה רכיב: 6383826





מזהה עיצוב 98030 :

שם, TLG: BRICK 1X2, מחוץ לחצי קשת, מס. 12

שם: RB: בריק מעוקל 1 x 1 x 2 ללא חתיכים

צבע: TLG/BL: תוף כסף מגניב לכה/כסף מתכתי

בסטים: [ראה Rebrickable](#)

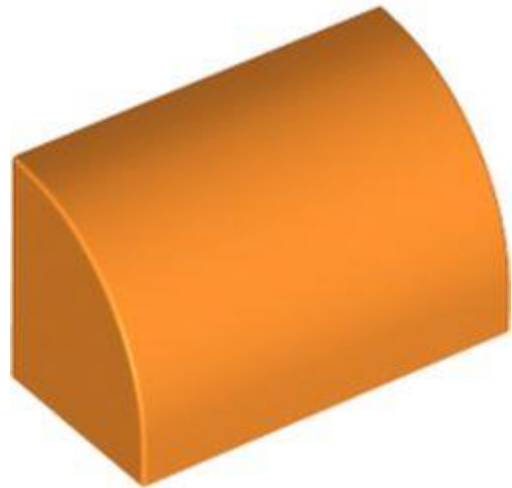

מזהה רכיב 6385785 :

מזהה עיצוב 37352 :

שם, TLG: BRICK 1X2, מבחוץ לחצי קשת

שם: RB: בריק מעוקל 1 x 1 x 2 ללא חתיכים

צבע: TLG/BL: כתום בהיר/כתום

בסטים: [ראה Rebrickable](#)

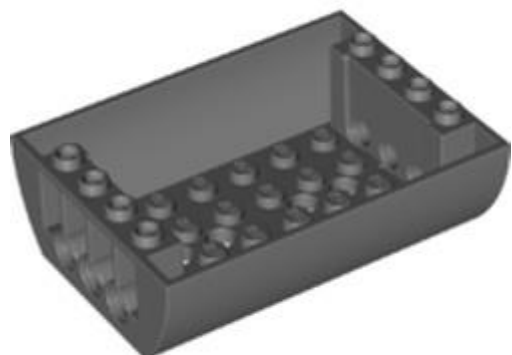



מזהה רכיב: 6398324

מזהה עיצוב: 45410

שם: TLG: TANK BOTTOM 8X6X2

שם RB: מדרון מעוקל 8 x 2 x 6 הפוך כפול

צבע: TLG/BL: אפור אבן כהה / אפור כחלחל כהה

בסטים: [ראה Rebrickable](#)



מזהה רכיב: 6398015

מזהה עיצוב: 45677

שם: TLG: PLATE 4X4X2/3

שם RB: שיפוע מעוקל 4 x 2/3 x 4 משולש מעוקל עם 2 חתיכים

צבע: TLG/BL: צהוב חול / חום כהה

בסטים: [ראה Rebrickable](#)



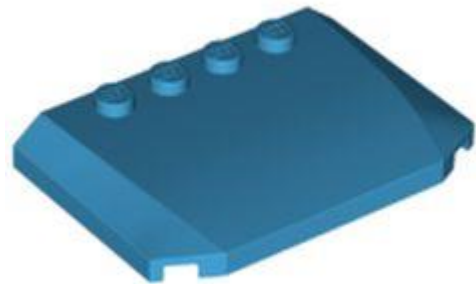

מזהה רכיב: 6392001

מזהה עיצוב: 52031

שם: TLG: PLATE 4X6X2/3

שם: RB: שיפוע מעוקל 4 x 2/3 x 6 משולש מעוקל עם 4 חתיכים

צבע: TLG/BL: תכלת כהה

בסטים: [Rebrickable](#)

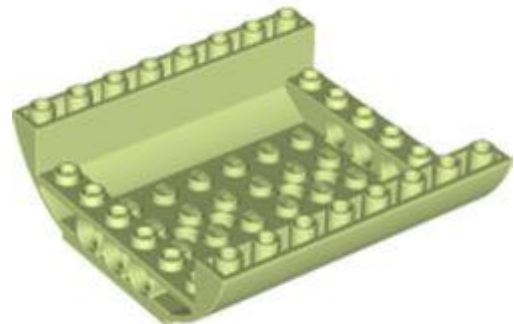

מזהה רכיב: 6394280

מזהה עיצוב: 54091

שם: TLG: BOW BOTTOM 8X8X2 Ø4.85

שם: RB: מדרון מעוקל 8 x 2 x 8 הפוך כפול

צבע: TLG/BL: אביב צהבהב ירוק/ ירוק צהבהב





[בסטים: ראה Rebrickable](#)

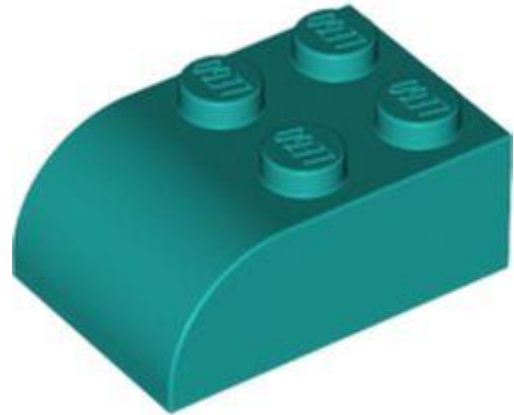

מזהה רכיב: 6269032

מזהה עיצוב: 6215

שם: TLG: BRICK 2X3 W. ARCH

שם: RB: Brick Curved 2 x 3 עם חלק עליון מעוקל

צבע: TLG/BL: ירוק כחלחל בהיר/ טורקיז כהה

[בסטים: ראה Rebrickable](#)

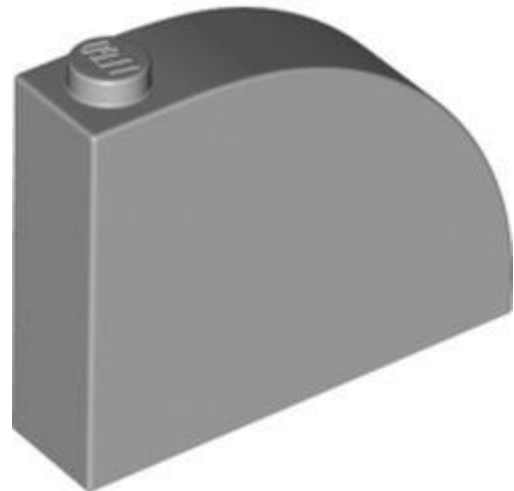

מזהה רכיב: 6395751

מזהה עיצוב: 65734

שם: TLG: BRICK 1X4X3, מבחוץ לחצי קשת, מס. 1

שם: RB: Brick Curved 1 x 4 x 3





צבע: TLG/BL אפור אבן בינוני/אפור כחלחל בהיר

בסטים: [ראה Rebrickable](#)

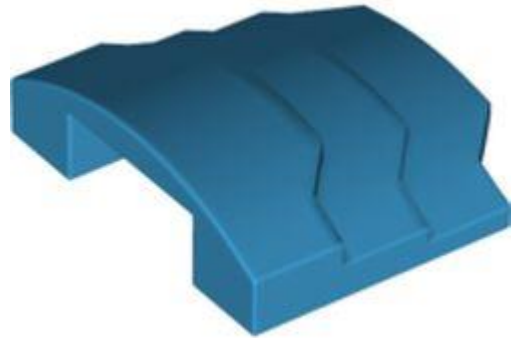

מזהה רכיב: 6392009

מזהה עיצוב: 66955

שם: TLG: DESIGN BRICK 4X1 עם קשת

שם: RB: מדרון מעוקל 1 x 4 עם 3 שכבות

צבע: TLG/BL תכלת כהה

בסטים: [ראה Rebrickable](#)

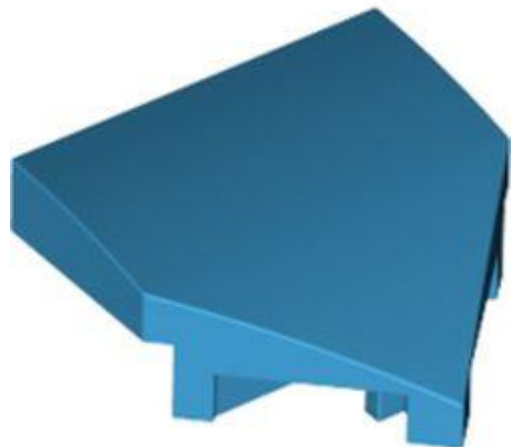

מזהה רכיב: 6392003

מזהה עיצוב: 66956

שם: TLG: PLATE W/ BOW 2X2X2/3, 45 DEG.





שם: RB: מדרון מעוקל 2 x 2 עם חריצים

צבע: TLG/BL: תכלת כהה

בסטים: [ראה Rebrickable](#)



מזהה רכיב: 6393823

מזהה עיצוב: 67810

שם: TLG: BRICK W/ BOW 2X2X1 1/3

שם: RB: בריק מעוקל 2 x 1 1/3 x 2 עם חלק עליון מעוקל - פינה

צבע: TLG/BL: ירוק כחלחל בהיר/ טורקיז כהה

בסטים: [ראה Rebrickable](#)

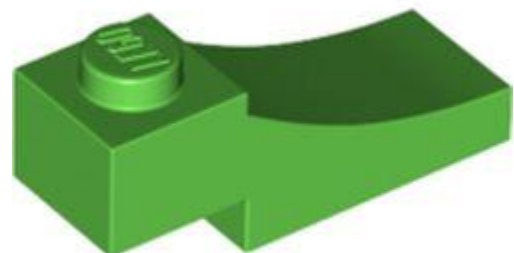

מזהה רכיב: 6391595

מזהה עיצוב: 70681





שם: TLG: BRICK 1X3,SIDE HALF ARCH,W/CUTOUT

שם: RB: בריק מעוקל 1 3 x עם 2/3 חיתוך הפוך

צבע: TLG/BL: ירוק בהיר

בסטים: [ראה Rebrickable](#)

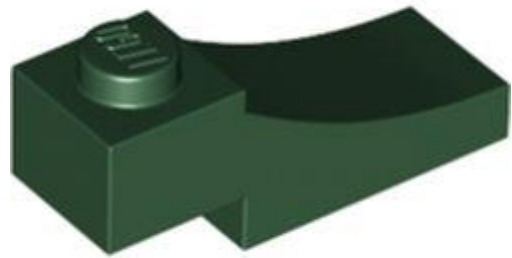

מזהה רכיב: 6391596

מזהה עיצוב: 70681

שם: TLG: BRICK 1X3,SIDE HALF ARCH,W/CUTOUT

שם: RB: בריק מעוקל 1 3 x עם 2/3 חיתוך הפוך

צבע: TLG/BL: ירוק אדמה/ ירוק כהה

בסטים: [ראה Rebrickable](#)

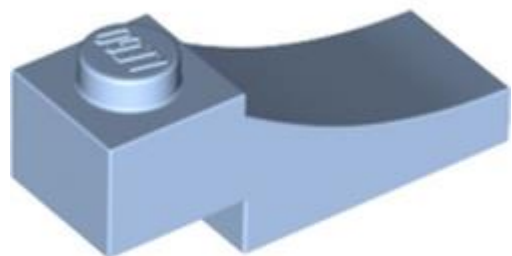

מזהה רכיב: 6392576





מזהה עיצוב 70681 :

שם TLG: BRICK 1X3, SIDE HALF ARCH, W/CUTOUT

שם RB: בריק מעוקל 1 3 x עם 2/3 חיתוך הפוך

צבע TLG/BL: כחול רויאל בהיר/ כחול בהיר בהיר

בסטים: [ראה Rebrickable](#)

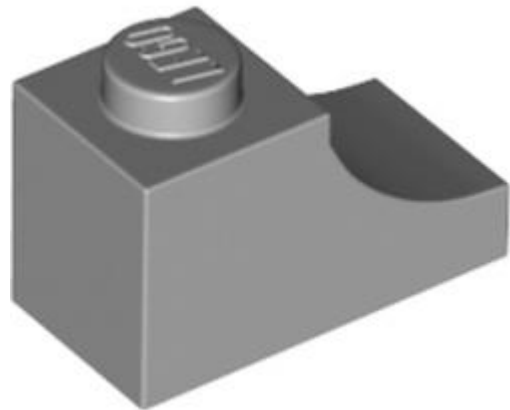

מזהה רכיב 6396791 :

מזהה עיצוב 78666 :

שם TLG: BRICK 1X2, OUTSIDE HALF ARCH, NO. 1

שם RB: בריק מעוקל 1 2 x עם חיתוך הפוך

צבע TLG/BL: אפור אבן בינוני/אפור כחלחל בהיר

בסטים: [ראה Rebrickable](#)





מזהה רכיב: 6392166

מזהה עיצוב: 78666

שם: TLG: BRICK 1X2, OUTSIDE HALF ARCH, NO. 1

שם: RB: בריק מעוקל 2 x 1 עם חיתוך הפוך

צבע: TLG/BL: כתום צהבהב להבה / כתום בהיר בהיר

בסטים: [ראה Rebrickable](#)



מזהה רכיב: 6383091

מזהה עיצוב: 78666

שם: TLG: BRICK 1X2, OUTSIDE HALF ARCH, NO. 1

שם: RB: בריק מעוקל 2 x 1 עם חיתוך הפוך

צבע: TLG/BL: כחול רויאל בהיר / כחול בהיר בהיר

בסטים: [ראה Rebrickable](#)





מזהה רכיב: 6370959

מזהה עיצוב: 79756

שם, TLG: PLATE 1X4X2/3 קשת חיצונית

שם: RB: בריק מעוקל 1 $2/3 \times 4 \times x$ חלק עליון כפול מעוקל, ללא חתיכים

שחור: TLG/BL צבע:

בסטים: [Rebrickable](#)

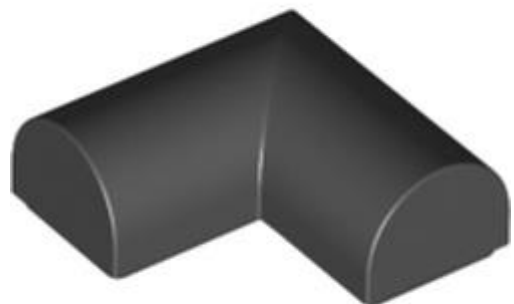

מזהה רכיב: 6370961

מזהה עיצוב: 79757

שם, TLG: PLATE 2X2X2/3 קשת חיצונית

שם: RB: לבנים מעוקל 2 $2/3 \times 2 \times x$ פינה עליון כפול מעוקל ללא חתיכים

שחור: TLG/BL צבע:





[Rebrickable](#) **בסטים:** [ראה](#)



מזהה רכיב 6398013 :

מזהה עיצוב 93604 :

שם TLG: PLATE W. BOW 3X4X2/3 W. KNOBS

שם RB: שיפוע מעוקל 3 2/3 x 4 x משולש מעוקל עם 2 חתיכים שקועים

צבע TLG/BL: צהוב חול/ חום כהה

[Rebrickable](#) **בסטים:** [ראה](#)

[חזרה לאינדקס](#)

לבנים עגולים וחרוטים



מזהה רכיב 6397003 :

מזהה עיצוב 35402 :





שם: TLG: WALL 1/2 CIRCLE, 2X4X2 W/ CUTOUT

שם: RB: חצי צילינדר 2 x 2 x 4 עם 1 x 2 גזרה

צבע: TLG/BL: ירוק צהבהב בהיר/ ליים

בסטים: [ראה Rebrickable](#)



מזהה רכיב: 6401707

מזהה עיצוב: 3062

שם: TLG: ROUND BRICK 1X1

שם: RB: סיבוב לבנים 1 x 1 x חתך פתוח

צבע: TLG/BL: ירוק בהיר

בסטים: [ראה Rebrickable](#)



מזהה רכיב: 6335549





מזהה עיצוב: 3062

שם: TLG: ROUND BRICK 1X1

שם: RB: סיבוב לבנים 1 x 1 חתך פתוח

צבע: TLG/BL: Aqua/ Light Aqua

בסטים: [ראה Rebrickable](#)



מזהה רכיב: 6393669

מזהה עיצוב: 35563

שם: TLG: ROOF 2X4X4

שם: RB: גג מגדל 2 x 4 x 4 בצורת חצי קונוס עם רעפי גג

צבע: TLG/BL: אדום/אדום בהיר

בסטים: [ראה Rebrickable](#)





מזהה רכיב: 6396998

מזהה עיצוב: 38317

שם: 1/2 CONE 2X4X3 TLG:

שם: RB חצי קונוס 4 x 32 x 4

צבע: TLG/BL ירוק צהבהב בהיר/ ליים

בסטים: [ראה Rebrickable](#)



מזהה רכיב: 6388032

מזהה עיצוב: 4742

שם: CONE Ø32/Ø16 TLG:

שם: RB קונוס 4 x 2 x 4 חלולים ללא חתיכים

צבע: TLG/BL צהוב לבנים/שיזוף

בסטים: [ראה Rebrickable](#)



מזהה רכיב: 6364370

מזהה עיצוב: 35161

שם: CONE, HALF 8X4X6

שם RB: חצי קונוס 68 x 4 x 4

צבע: TLG/BL: סאטן טרנס-דרק כחול / טרנס-דרק כחול אופל

בסטים: [Rebrickable](#)



מזהה רכיב: 6400284

מזהה עיצוב: 48092

שם: BOW 1/4 4X4X1

שם RB: פינה עגולה לבנים ברוחב 4 על 4 מקרוני עם 3 חתיכים

צבע: TLG/BL: ירוק אדמה/ ירוק כהה





[Rebrickable](#) **בסטים**: [ראה](#)



מזהה רכיב 6395418 :

מזהה עיצוב 49308 :

שם TLG: SPHERE 3X3X11/3 עם כפתור

שם RB: לבנים עגולה כיפה 3 x 3 עם חתך מרכזי

צבע TLG/BL: כתום בהיר/כתום

[Rebrickable](#) **בסטים**: [ראה](#)



מזהה רכיב 6396999 :

מזהה עיצוב 65473 :

שם TLG: DESIGN ELEMENT, DEG.135, W/ CROSSHOLE, NO.1

שם RB: צינור עגול בקוטר 1 x 1 עם מרפק של 45 מעלות (1 x 2 x 2) וחורי ציר (חורים צולבים) בכל קצה





צבע: TLG/BL ירוק צהבהב בהיר/ ליים

בסטים: [ראה Rebrickable](#)

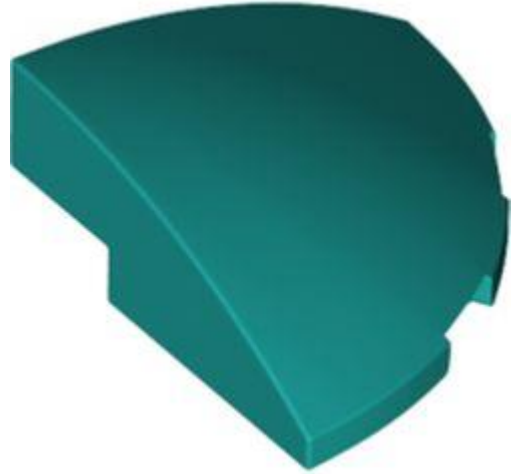

מזהה רכיב: 6399565

מזהה עיצוב: 76797

שם: TLG: 1/4 SPHERE 3X3X1

שם: RB: פינה עגולה לבנים, עיגול 3 x 1 x 3 x רבע עיגול

צבע: TLG/BL ירוק כחלחל בהיר/ טורקיז כהה

בסטים: [ראה Rebrickable](#)

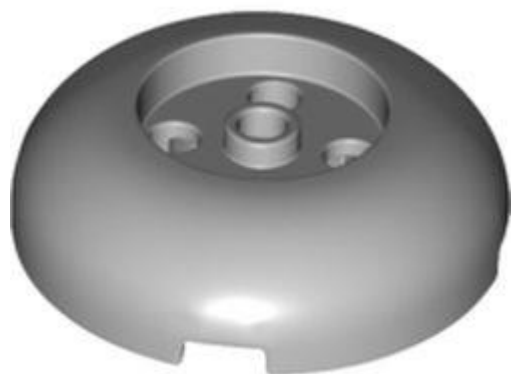

מזהה רכיב: 6394082

מזהה עיצוב: 79850

שם: TLG: SPHERE 4X4 עם כפתור





שם: RB: לבנים עגול 4 4 x כיפה עליון עם גזרה עגולה 2 2, 4 x חתיכים

צבע: TLG/BL: אפור אבן בינוני/אפור כחלחל בהיר

בסטים: [ראה/Rebrickable](#)



מזהה רכיב: 6392856

מזהה עיצוב: 87081

שם: TLG: BRICK 4X4 ROUND W. Ø4.9 W. KL

שם: RB: בריק עגול 4 [4 x חור מרכזי]

צבע: TLG/BL: סגול אדמדם בוהק/מגנטה

בסטים: [ראה/Rebrickable](#)

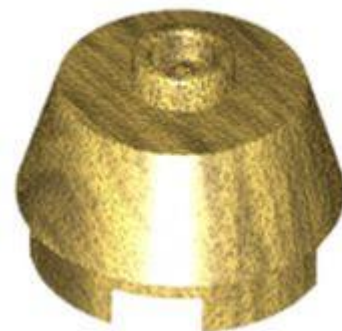

מזהה רכיב: 6334540

מזהה עיצוב: 98100





שם: TLG: 2X2 ROUND, SLOPE BRICK W. KNOB

שם: RB: לבנים עגול 2 x 2 חרוט קטום

צבע: TLG/BL: זהב חם/זהב פנינה

בסטים: [ראה Rebrickable](#)

[חזרה לאינדקס](#)

לבנים משופעים

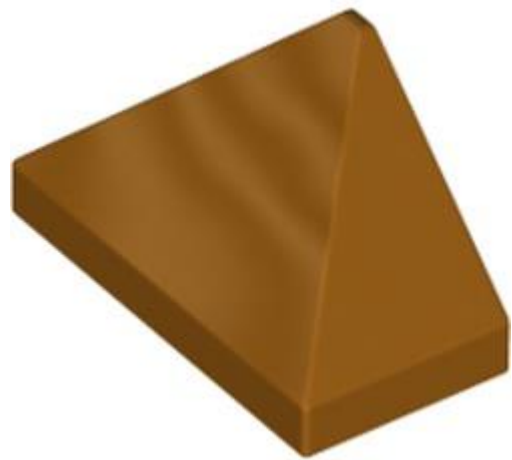

מזהה רכיב: 6347532 :

מזהה עיצוב: 78821 :

שם: TLG: END RIDGED TILE 1X2/45°, NO. 2

שם: RB: שיפוע 45° x 1 2 משולש עם מחזיק חתך פנימי

צבע: TLG/BL: זהב לכה/זהב מתכתי

בסטים: [ראה Rebrickable](#)



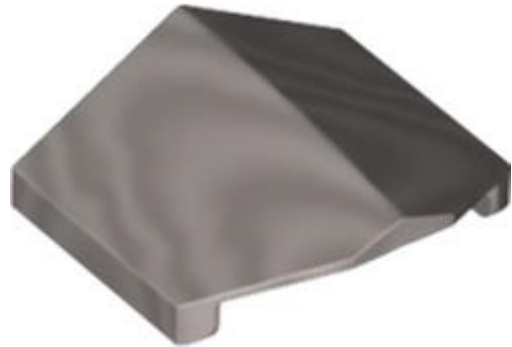

מזהה רכיב: 6296704

מזהה עיצוב: 67412

שם: TLG: DESIGN ELEMENT 2X2X2/3, NO. 2

שם: RB: שיפוע 33° x 2 כפול / הפוך

צבע: TLG/BL: תוף כסף מגניב לכה/כסף מתכתי

בסטים: [Rebrickable](#)



מזהה רכיב: 6396286

מזהה עיצוב: 2449

שם: TLG: ROOF TILE 1X2X3/74° INV.

שם: RB: שיפוע הפוך 75° x 1 x 32

צבע: TLG/BL: תכלת כהה



[Rebrickable](#) **בסטים**: [ראה](#)

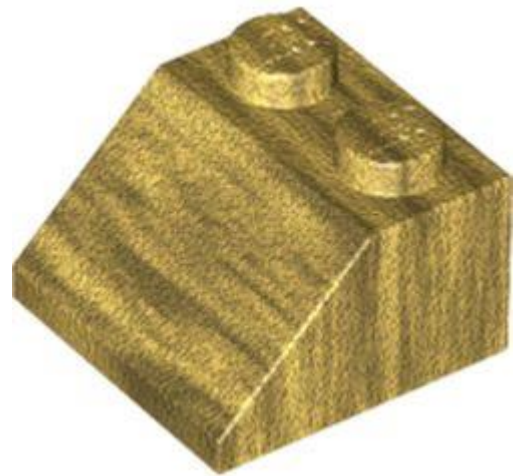

מזהה רכיב: 6396470

מזהה עיצוב: 3039

שם: TLG: ROOF TILE 2X2/45°

שם: RB: שיפוע 45° x 22

צבע: TLG/BL: זהב חם/זהב פנינה

[Rebrickable](#) **בסטים**: [ראה](#)

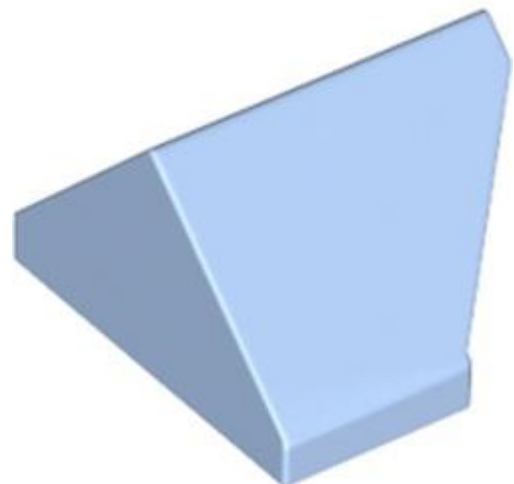

מזהה רכיב: 6164352

מזהה עיצוב: 3049

שם: TLG: ATTIC 1X2/45°

שם: RB: שיפוע 45° x 2 כפול / הפוך עם תחתית חלולה





צבע: TLG/BL כחול רויאל בהיר/ כחול בהיר בהיר

בסטים: [ראה Rebrickable](#)



מזהה רכיב: 6392874

מזהה עיצוב: 32739

שם: TLG: SHELL, 4X6X2/3

שם: RB: מדרון 4 x 2/3 x 6 x כפול

שחור: TLG/BL צבע: שחור

בסטים: [ראה Rebrickable](#)

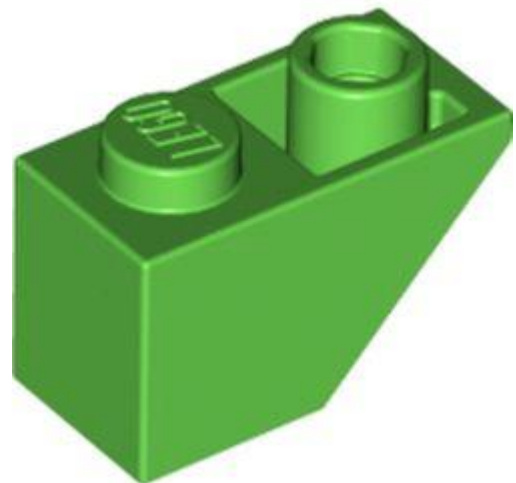

מזהה רכיב: 6399739

מזהה עיצוב: 3665

שם: TLG: ROOF TILE 1X2 INV.





שם: RB שיפוע הפוך 45° x 12

צבע: TLG/BL ירוק בהיר

בסטים: [ראה Rebrickable](#)



מזהה רכיב: 6392866

מזהה עיצוב: 49618

שם: TLG: ROOF TILE 1X8X3, DEG. 25, לא. 1

שם: RB שיפוע 25° x 8 x 31

צבע: TLG/BL ירוק צהבהב בהיר/ ליים

בסטים: [ראה Rebrickable](#)



מזהה רכיב: 6392449

מזהה עיצוב: 49618





שם: TLG: ROOF TILE 1X8X3, DEG. 25, לא. 1

שם RB: שיפוע 25° 8×31 x

צבע: TLG/BL: ירוק כהה/ירוק

בסטים: [ראה Rebrickable](#)



מזהה רכיב: 6396797

מזהה עיצוב: 60219

שם: INV: TLG: רעפי גג 4.94×3 , X6

שם RB: שיפוע הפוך 45° 4×6 x כפול עם 4×4 x חיתוך ו-3 חורים

צבע: TLG/BL: תכלת כהה

בסטים: [ראה Rebrickable](#)

[חזרה לאינדקס](#)

לבנים מיוחדות



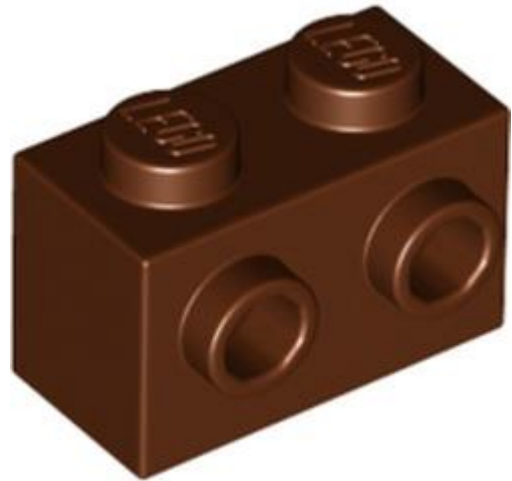

מזהה רכיב: 6397820

מזהה עיצוב: 11211

שם: BRICK 1X2 W. 2 כפתורים TLG:

שם: RB: לבנים מיוחדות 1 x 2 עם 2 חתיכים בצד אחד

צבע: TLG/BL חום אדמדם

בסטים: [Rebrickable](#)

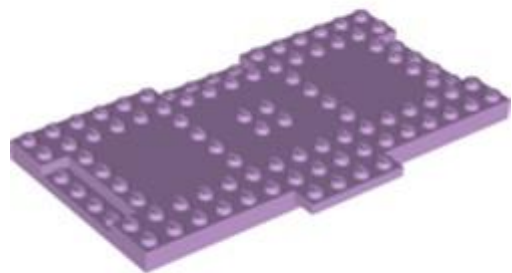

מזהה רכיב: 6273855

מזהה עיצוב: 18922

שם: PLATE 8X16X6,4 MM W/WING TLG:

שם: RB: לבנים מיוחדות 8 x 16 עם 4 x 4 חריצים וצלחת x 41

צבע: TLG/BL לבנדר





[Rebrickable](#): **ראה** **בסטים**

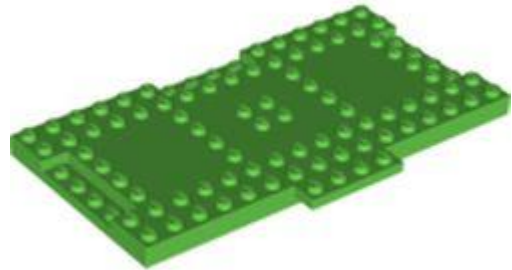

מזהה רכיב: 6396799

מזהה עיצוב: 18922

שם: TLG: PLATE 8X16X6,4 MM W/WING

שם: RB: לבנים מיוחדות 8 16 x עם 1 4 x חריצים וצלחת 41 x

צבע: TLG/BL: ירוק בהיר

[Rebrickable](#): **ראה** **בסטים**

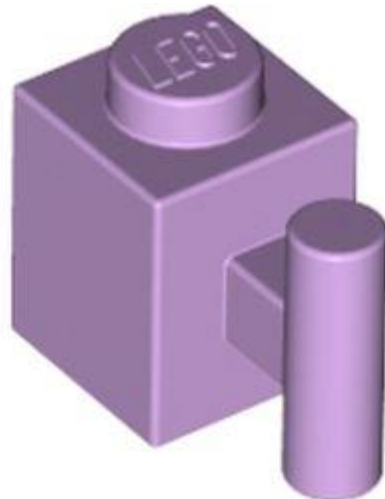

מזהה רכיב: 6394522

מזהה עיצוב: 28917

שם: TLG: BRICK 1X1 W. HANDLE

שם: RB: Brick Special 1 x 1 עם ידית





לבנדר :TLG/BL צבע

[Rebrickable](#) :בסטים ראה

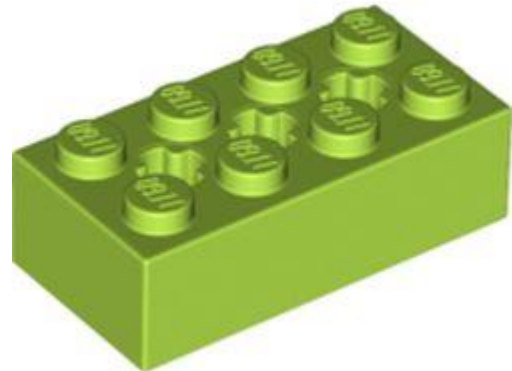

מזהה רכיב: 6390840 :

מזהה עיצוב: 39789 :

שם: TLG: BRICK 2X4 W/ CROSS HOLE

שם: RB: Brick Special 2 x 4 עם 3 חורי סרנים

צבע: TLG/BL ירוק צהבהב בהיר/ ליים

[Rebrickable](#) :בסטים ראה

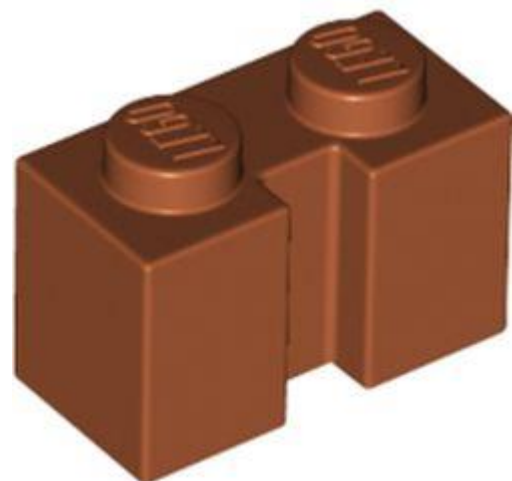

מזהה רכיב: 6397814 :

מזהה עיצוב: 4216 :

שם: TLG: BRICK 1X2 W. GROOVE





שם RB: Brick Special 1 x 2 עם חריץ

צבע TLG/BL: כתום כהה

בסטים: [ראה Rebrickable](#)

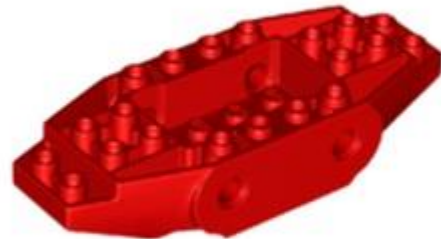

מזהה רכיב: 6387611

מזהה עיצוב: 65186

שם TLG: BRICK,4X10X1 2/3 INV.,DEG.22,W/4.85 HOLE

שם RB: לבנים מיוחדות 4 x 10 x עם 2 טריזים, חורי סיכה

צבע TLG/BL: אדום/אדום בהיר

בסטים: [ראה Rebrickable](#)



מזהה רכיב: 6384451

מזהה עיצוב: 65803





שם **TLG: BRICK 4/3, 16X16 W/ 4.85 HOLE**

שם **RB: Brick Special 16 x 16 x 1 1/3** עם חרירים

TLG/BL צבע: לבן

[Rebrickable](#) **בסטים: ראה**

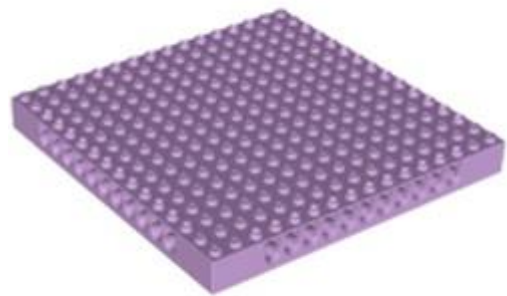

מזהה רכיב **6397930** :

מזהה עיצוב **65803** :

שם **TLG: BRICK 4/3, 16X16 W/ 4.85 HOLE**

שם **RB: Brick Special 16 x 16 x 1 1/3** עם חרירים

TLG/BL צבע: לבנדר

[Rebrickable](#) **בסטים: ראה**

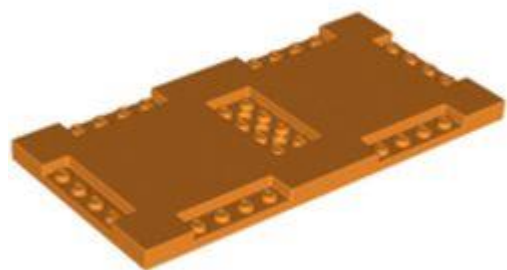

מזהה רכיב **6398707** :





מזהה עיצוב 71772 :

שם TLG: PLATE 8X16X2/3, W/ 6 CUT OUT

שם RB: Brick Special 8 x 16 עם שישה קצוות שקועים עם 1 x 4 חתיכים ומרכז שקוע עם 2 x 4 חתיכים

צבע: TLG/BL: כתום בהיר/כתום

בסטים: [ראה Rebrickable](#)

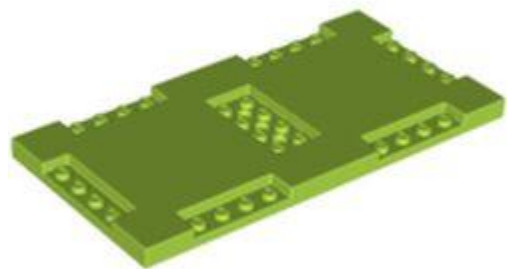

מזהה רכיב 6398706 :

מזהה עיצוב 71772 :

שם TLG: PLATE 8X16X2/3, W/ 6 CUT OUT

שם RB: Brick Special 8 x 16 עם שישה קצוות שקועים עם 1 x 4 חתיכים ומרכז שקוע עם 2 x 4 חתיכים

צבע: TLG/BL: ירוק צהבהב בהיר/ ליים

בסטים: [ראה Rebrickable](#)





מזהה רכיב: 6377024

מזהה עיצוב: 80431

שם: TLG: BRICK 1X2X4/3 W/ CLICK, NO. 1

שם: RB: Brick Special 1 x 2 x 1 1/3 עם שקע מפרק סיבוב

צבע: TLG/BL: אדום/אדום בהיר

בסטים: [Rebrickable](#)

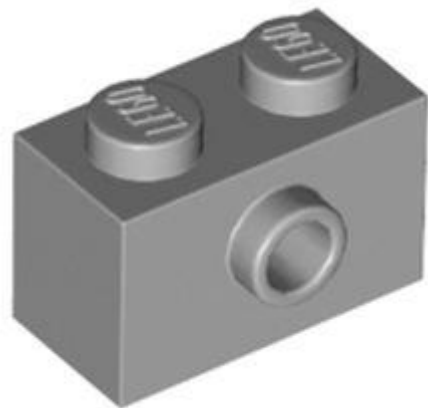

מזהה רכיב: 6383177

מזהה עיצוב: 86876

שם: TLG: BRICK 1X2 W/ 1 KNOB

שם: RB: לבנים מיוחדות 1 x 2 עם חד אחד מרכזי בצד אחד

צבע: TLG/BL: אפור אבן בינוני/אפור כחלחל בהיר





[Rebrickable](#) **בסטים**: [ראה](#)

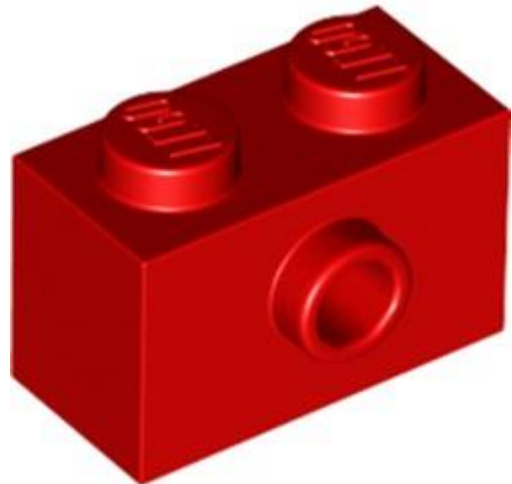

מזהה רכיב: 6397572

מזהה עיצוב: 86876

שם: TLG: BRICK 1X2 W/ 1 KNOB

שם: RB: לבנים מיוחדות 1 x 2 עם חד אחד מרכזי בצד אחד

צבע: TLG/BL: אדום/אדום בהיר

[Rebrickable](#) **בסטים**: [ראה](#)



מזהה רכיב: 6267189

מזהה עיצוב: 87087

שם: TLG: BRICK 1X1 W. 1 KNOB

שם: RB: לבנים מיוחדות 1 x 1 עם חתך בצד אחד





צבע: TLG/BL סגול אדמדם בוהק/מגנטה

בסטים: [ראה Rebrickable](#)



מזהה רכיב: 6400283

מזהה עיצוב: 98283

שם: TLG לבני פרופיל 1 x 2 איחיד.gro

שם: RB: Brick Special 1 x 2 עם פרופיל לבני בנייה

צבע: TLG/BL ירוק אדמה/ ירוק כהה

בסטים: [ראה Rebrickable](#)

[חזרה לאינדקס](#)

לבנים תקועים

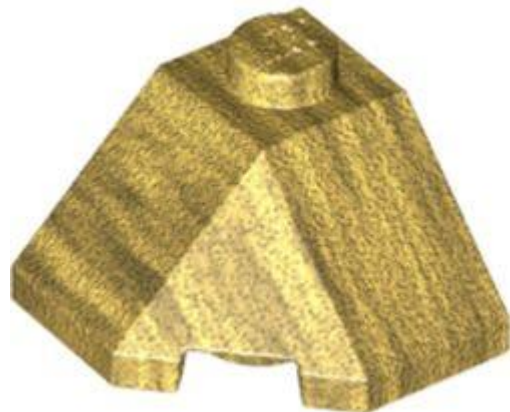

מזהה רכיב: 6388245





מזהה עיצוב: 13548

שם: TLG: ROOF TILE 2X2X1 45 DEGR. - BOT. 45 DEGR.

שם: RB: טריז משופע 45° 2 2 x פינה

צבע: TLG/BL: זהב חם/זהב פנינה

בסטים: [ראה Rebrickable](#)

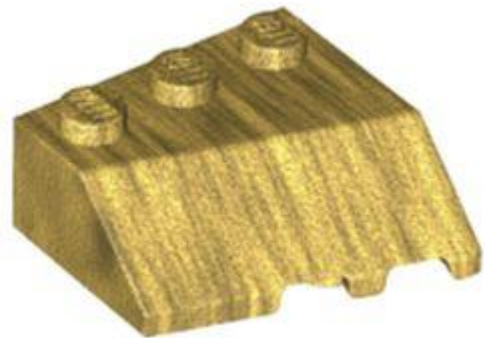

מזהה רכיב: 6357784

מזהה עיצוב: 42862

שם: TLG: רעף גג שמאלי 3, DEG. 45/18/453

שם: RB: טריז משופע 45° 3 3 x שמאלה

צבע: TLG/BL: זהב חם/זהב פנינה

בסטים: [ראה Rebrickable](#)





מזהה רכיב: 6394215

מזהה עיצוב: 43710

שם: TLG: רעף גג שמאלי 2x4 עם זווית

שם: RB: טריז משופע 2x4 x משולש שמאלה

צבע: TLG/BL: זהב חם/זהב פנינה

בסטים: [ראה Rebrickable](#)

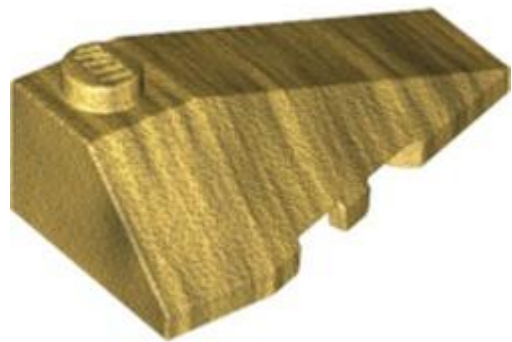

מזהה רכיב: 6394216

מזהה עיצוב: 43711

שם: TLG: RIGHT ROOF TILE 2X4 W/ANGLE

שם: RB: טריז משופע 2x4 x משולש ימינה

צבע: TLG/BL: זהב חם/זהב פנינה

בסטים: [ראה Rebrickable](#)



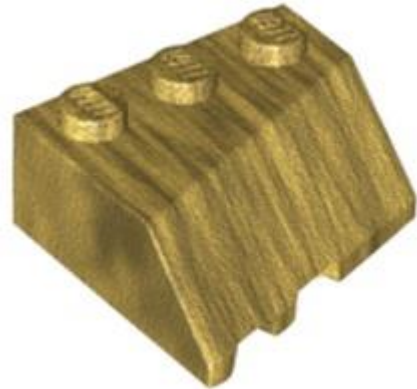

מזהה רכיב: 6357785

מזהה עיצוב: 48165

שם: TLG: RIGHT ROOF TILE 3X3, DEG. 45/18/45

שם: RB: טריז משופע 45° 3 x 3 x ימינה

צבע: TLG/BL: זהב חם/זהב פנינה

בסטים: [Rebrickable](#)



מזהה רכיב: 6395664

מזהה עיצוב: 78886

שם: TLG: ROOF TILE 2X2X2, DEG. 65, לא. 1

שם: RB: טריז משופע 65° 2 x 2 x פינה

צבע: TLG/BL: ירוק כחלחל בהיר/טורקיז כהה



[בסטים: ראה Rebrickable](#)

[חזרה לאינדקס](#)

מיכלים



מזהה רכיב: 6400374

מזהה עיצוב: 26170

שם: TLG: BARREL 2X2

שם: RB: חבית 22 x 2 x

צבע: TLG/BL: כחול חול

[בסטים: ראה Rebrickable](#)



מזהה רכיב: 6394960

מזהה עיצוב: 80835





שם: TLG: מכסה חזה, NO. 22, X4

שם: RB: מכסה תיבת אוצר, שטוח עם 2 חתיכים

צבע: TLG/BL: נוגט בינוני

בסטים: [ראה Rebrickable](#)



מזהה רכיב: 6384916

מזהה עיצוב: 28967

שם: TLG: DUSTBIN 2x2x2

שם: RB: פח אשפה עם 4 מחזיקי כיסוי

צבע: TLG/BL: צהוב תוסס

בסטים: [ראה Rebrickable](#)

[חזרה לאינדקס](#)

דופלו, קוואטרו ופרימו



מזהה רכיב: 6391784

מזהה עיצוב: 11169

שם: TLG: BRICK 2X2X1.5 קשת מבפנים

שם: RB: בריק דופלו 2 1/2 x 1 x 2 עם עקומה

צבע: TLG/BL: חום אדמדם

בסטים: [Rebrickable](#): ראה

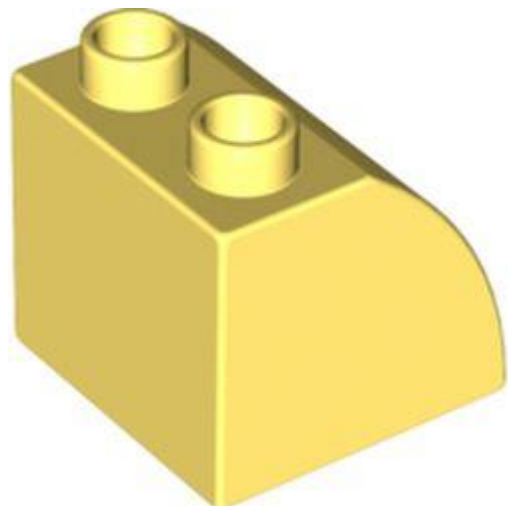

מזהה רכיב: 6295010

מזהה עיצוב: 11170

שם: TLG: BRICK 2X2X1.5 OUTSIDE BOW

שם: RB: בריק דופלו 2 1/2 x 1 x 2 עם חלק עליון מעוקל

צבע: TLG/BL: צהוב קריר/ צהוב בהיר בהיר





[Rebrickable](#) **בסטים**: [ראה](#)

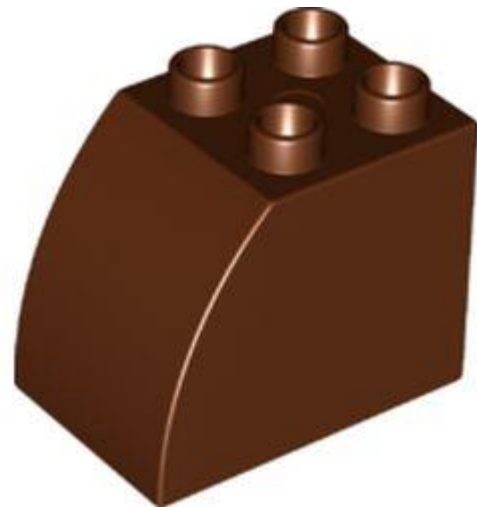

מזהה רכיב: 6251702

מזהה עיצוב: 11344

שם: TLG: BRICK 2X3X2 OUTSIDE BOW

שם: RB: בריק דופלו 2 x 2 x 3 עם חלק עליון מעוקל

צבע: TLG/BL: חום אדמדם

[Rebrickable](#) **בסטים**: [ראה](#)

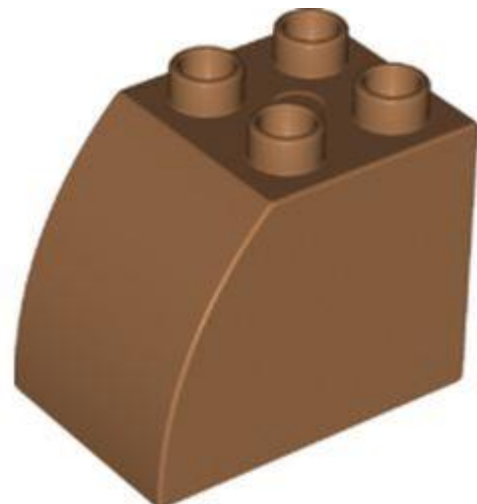

מזהה רכיב: 6391783

מזהה עיצוב: 11344

שם: TLG: BRICK 2X3X2 OUTSIDE BOW

שם: RB: בריק דופלו 2 x 2 x 3 עם חלק עליון מעוקל





צבע: TLG/BL נוגט בינוני

בסטים: [ראה Rebrickable](#)

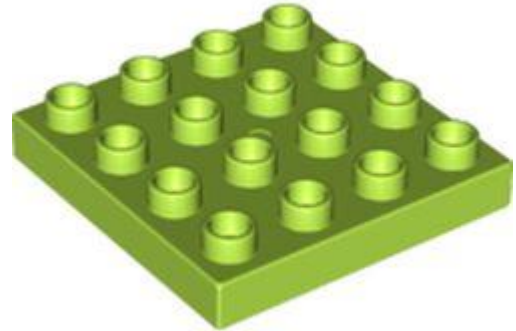

מזהה רכיב: 6327077

מזהה עיצוב: 14721

שם: TLG: PLATE 4X4

שם: RB: צלחת דופלו 4 על 4

צבע: TLG/BL ירוק צהבהב בהיר/ ליים

בסטים: [ראה Rebrickable](#)

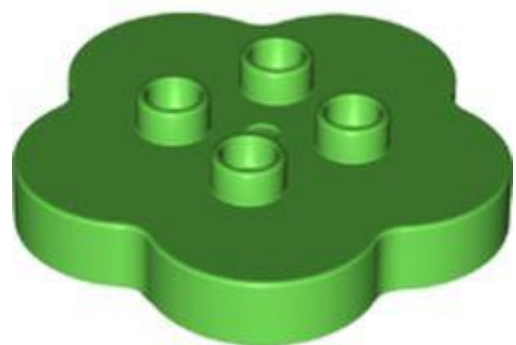

מזהה רכיב: 6391842

מזהה עיצוב: 15515

שם: TLG: FLOWER 4X4X1





שם: RB פרח דופלו 4 x 1 x 4 עם 4 חתיכים עליונים

צבע: TLG/BL ירוק בהיר

בסטים: [ראה Rebrickable](#)

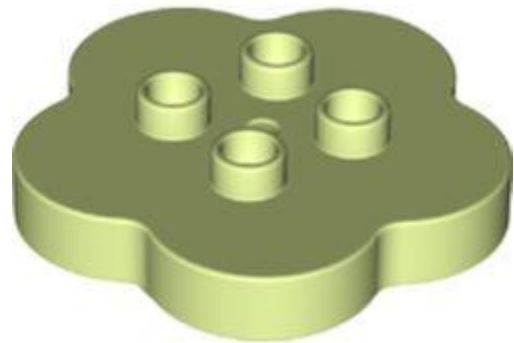

מזהה רכיב: 6391043

מזהה עיצוב: 15515

שם: TLG: FLOWER 4X4X1

שם: RB פרח דופלו 4 x 1 x 4 עם 4 חתיכים עליונים

צבע: TLG/BL אביב צהבהב ירוק/ ירוק צהבהב

בסטים: [ראה Rebrickable](#)



מזהה רכיב: 6391120

מזהה עיצוב: 16598





שם: TLG: CASTLE WINDOW

שם: RB: דלת / חלון דופלו, טירה

צבע: TLG/BL: חום אדמדם

בסטים: [ראה Rebrickable](#)



מזהה רכיב: 6391786

מזהה עיצוב: 16598

שם: TLG: CASTLE WINDOW

שם: RB: דלת / חלון דופלו, טירה

צבע: TLG/BL: כתום כהה

בסטים: [ראה Rebrickable](#)

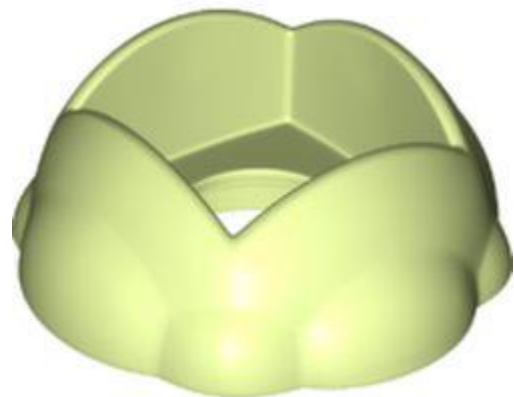

מזהה רכיב: 6391782





מזהה עיצוב: 23742

שם: TLG: BUSH W/ 2X2 HOLE 4X4X1,5

שם: RB: Duplo עגול סלע / בוש / מכתש חלל 4 x 1.5 x 4 x 2 עם 2 x חורים

צבע: TLG/BL: אביב צהבהב ירוק/ ירוק צהבהב

בסטים: [ראה Rebrickable](#)



מזהה רכיב: 6392985

מזהה עיצוב: 25549

שם: TLG: PLATE 4X6

שם: RB: צלחת דופלו 64 x

צבע: TLG/BL: אפור אבן בינוני/אפור כחלחל בהיר

בסטים: [ראה Rebrickable](#)





מזהה רכיב: 6390770

מזהה עיצוב: 29139

שם: TLG: 3 ARM ELEMENT, W/ TUBE, W/O CATCH POWER

שם RB: בסיס גלגל ענק של דופלו

צבע: TLG/BL

בסטים: [ראה Rebrickable](#)

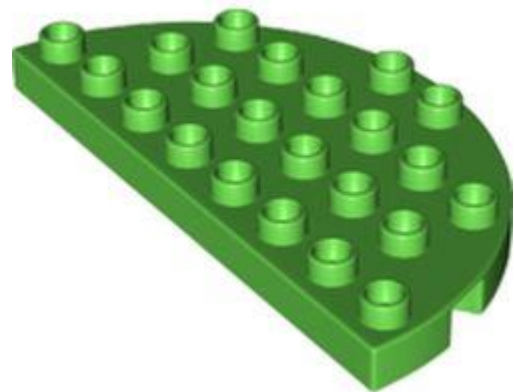

מזהה רכיב: 6391042

מזהה עיצוב: 29304

שם: TLG: PLATE 8X4, 1/2 CIRCLE

שם RB: צלחת דופלו עגול 4 x 8 חצי עיגול

צבע: TLG/BL ירוק בהיר

בסטים: [ראה Rebrickable](#)



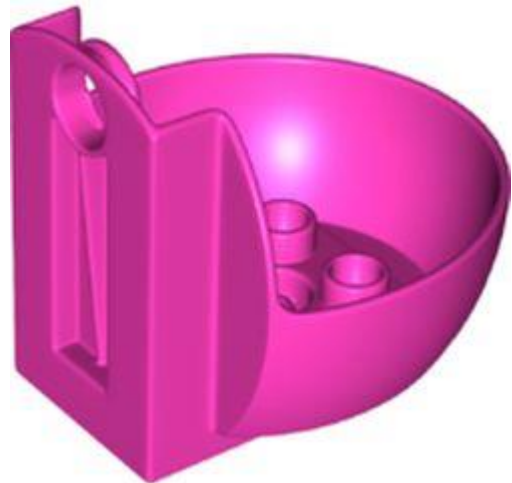

מזהה רכיב: 6390771

מזהה עיצוב: 29306

שם: GONDOLA, TLG עם הצמדת סיבוב

שם: Duplo Gondola RB: גלגל ענק

צבע: TLG/BL: סגול בהיר/ורוד כהה

בסטים: [Rebrickable](#)

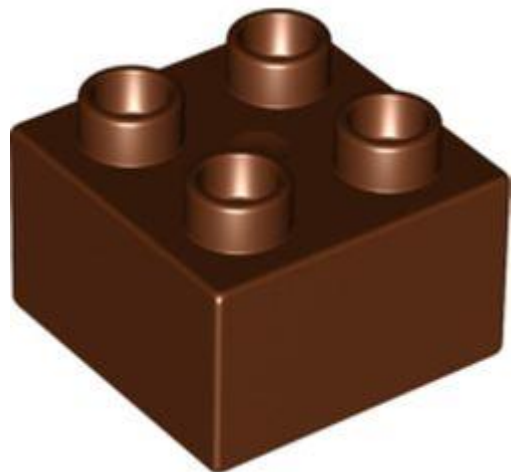

מזהה רכיב: 6390099

מזהה עיצוב: 3437

שם: DUPLO BRICK 2X2, TLG

שם: RB: דופלו בריק 22 x

צבע: TLG/BL: חום אדמדם



[Rebrickable](#) **בסטים**: [ראה](#)

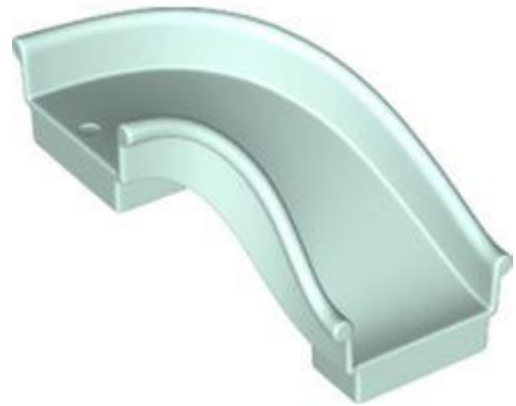

מזהה רכיב: 6392987

מזהה עיצוב: 35088

שם: TLG: RIGHT, SLIDE 4X4X3, NO. 1

שם: RB: מגלשת מגרש משחקים דופלו מעוקל 90 מעלות

צבע: TLG/BL: Aqua/ Light Aqua

[Rebrickable](#) **בסטים**: [ראה](#)



מזהה רכיב: 6391005

מזהה עיצוב: 43852

שם: TLG: BRANCH, NO. 1

שם: RB: צמח דופלו / עץ / אצות





צבע: TLG/BL צהוב בהיר/צהוב

בסטים: [ראה Rebrickable](#)



מזהה רכיב: 6391032

מזהה עיצוב: 43852

שם: TLG: BRANCH, NO. 1

שם: RB: צמח דופלו / עץ / אצות

צבע: TLG/BL לבנדר בינוני

בסטים: [ראה Rebrickable](#)

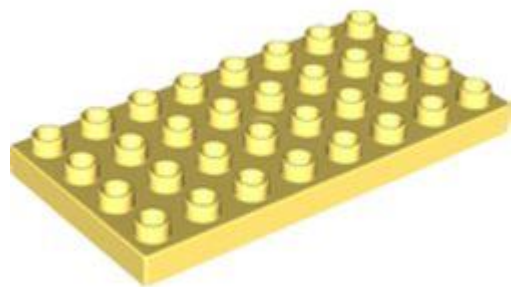

מזהה רכיב: 6391036

מזהה עיצוב: 10199

שם: TLG: DUPLO PLATE 4X8





שם: Duplo Plate 4 x 8 RB:

צבע: TLG/BL צהוב קריר / צהוב בהיר בהיר

בסטים: [ראה](#) Rebrickable

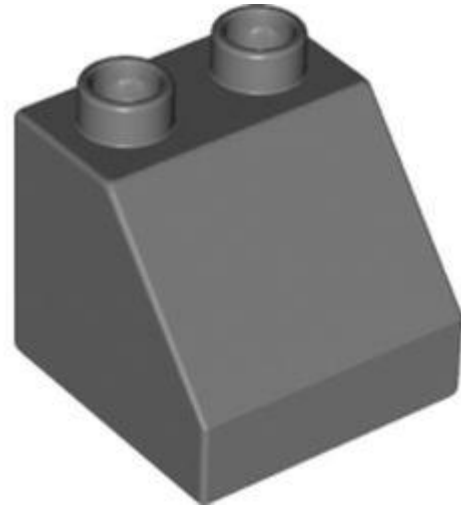

מזהה רכיב: 6393570 :

מזהה עיצוב: 6474 :

שם: DUPLO ROOF TILE 2X2X1 1/2 TLG:

שם: RB: בריק דופלו 2 x 2 שיפוע 45°

צבע: TLG/BL אפור אבן כהה / אפור כחלחל כהה

בסטים: [ראה](#) Rebrickable



מזהה רכיב: 6391785 :

מזהה עיצוב: 6510 :





שם TLG: DUPLO FLOWER

שם RB: צמח דופלו, פרח עם 1 חתיך עליון

צבע TLG/BL: צהוב קריר/ צהוב בהיר בהיר

בסטים: [ראה Rebrickable](#)



מזהה רכיב: 6396411

מזהה עיצוב: 6510

שם TLG: DUPLO FLOWER

שם RB: צמח דופלו, פרח עם 1 חתיך עליון

צבע TLG/BL: לילך בינוני/סגול כהה

בסטים: [ראה Rebrickable](#)

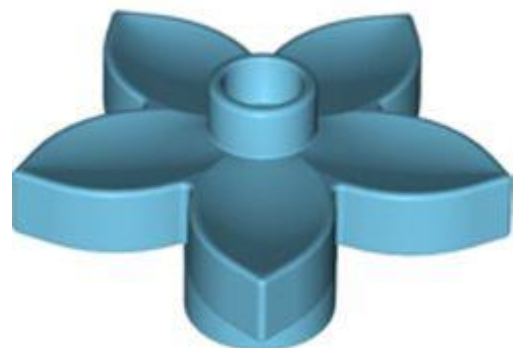

מזהה רכיב: 6395621





מזהה עיצוב 6510 :

שם TLG: DUPLO FLOWER

שם RB: צמח דופלו, פרח עם 1 חתך עליון

צבע TLG/BL: תכלת בינוני

בסטים: [ראה Rebrickable](#)



מזהה רכיב 6391781 :

מזהה עיצוב 70676 :

שם TLG: ROOF TILE 2X2X2, DEG. 54

שם RB: דופלו בריק 2 x 2 x 2 שיפוע

צבע TLG/BL: נוגט בינוני

בסטים: [ראה Rebrickable](#)





מזהה רכיב 6387968 :

מזהה עיצוב 79793 :

שם TLG: HELICOPTER Bottom, 6X7X1.5

שם RB: בסיס מסוק דופלו, 156 x 7 x

צבע TLG/BL: כחול בהיר/כחול

בסטים: [ראה Rebrickable](#)

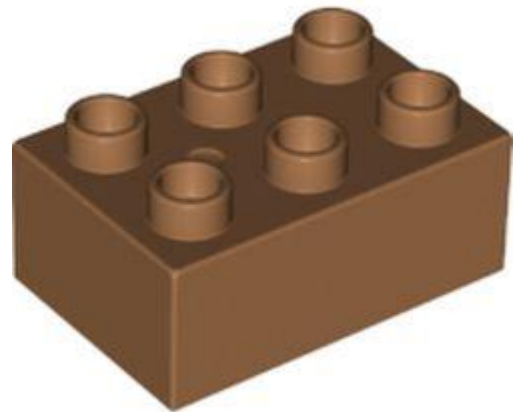

מזהה רכיב 6392989 :

מזהה עיצוב 87084 :

שם TLG: BRICK 2X3

שם RB: דופלו בריק 32 x

צבע TLG/BL: נוגט בינוני

בסטים: [ראה Rebrickable](#)



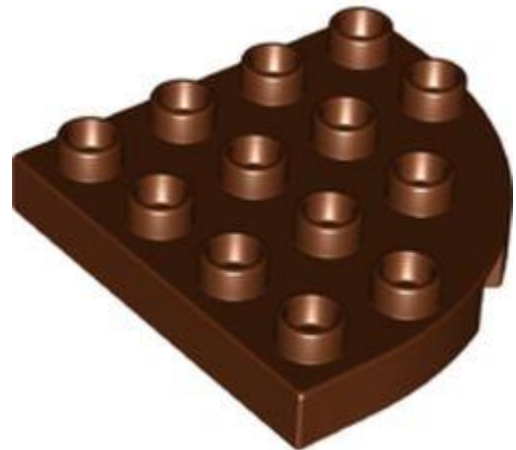

מזהה רכיב: 6390998

מזהה עיצוב: 98218

שם: TLG: PLATE 4X4 W. ROUND CORNER

שם: RB: צלחת דופלו פינה עגולה 4 על 4

צבע: TLG/BL: חום אדמדם

בסטים: [Rebrickable](#)



מזהה רכיב: 6390996

מזהה עיצוב: 98222

שם: TLG: PLATE, ROUND 4X4 W. ROT.SNAP

שם: RB: צלחת דופלו עגול 4 על 4

צבע: TLG/BL: חום אדמדם



[Rebrickable](#) **בסטים**: [ראה](#)

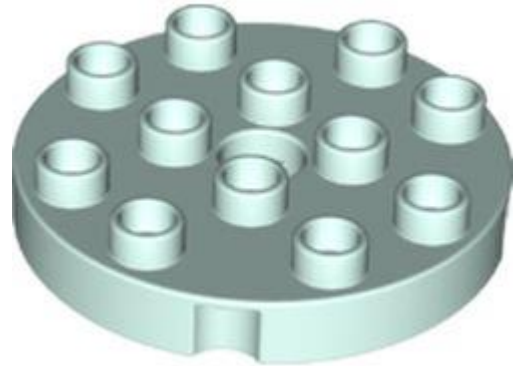

מזהה רכיב: 6392988

מזהה עיצוב: 98222

שם: TLG: PLATE, ROUND 4X4 W. ROT.SNAP

שם: RB: צלחת דופלו עגול 4 על 4

צבע: TLG/BL: Aqua/ Light Aqua

[Rebrickable](#) **בסטים**: [ראה](#)

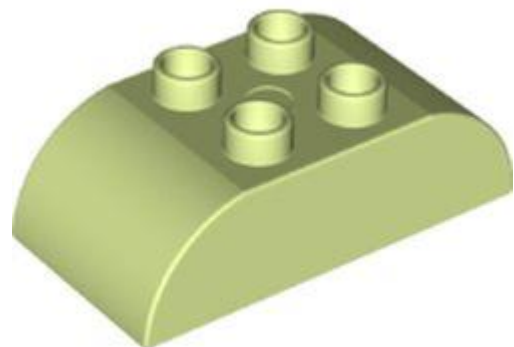

מזהה רכיב: 6294207

מזהה עיצוב: 98223

שם: TLG: BRICK 2X4 W. BOW

שם: RB: דופלו בריק 2 x 4 חלק עליון מעוקל





צבע: TLG/BL אביב צהבהב ירוק/ ירוק צהבהב

בסטים: [ראה Rebrickable](#)

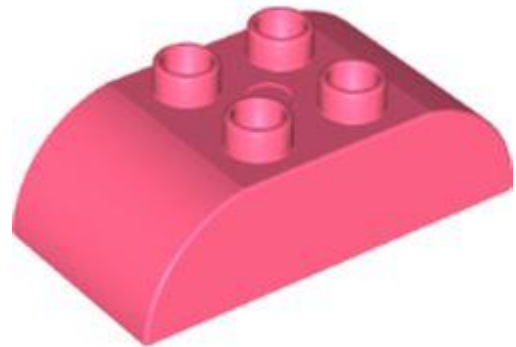

מזהה רכיב: 6386991

מזהה עיצוב: 98223

שם: TLG: BRICK 2X4 W. BOWS

שם: RB: דופלו בריק 2 x 4 חלק עליון מעוקל

צבע: TLG/BL קורל תוסס/אלמוג

בסטים: [ראה Rebrickable](#)

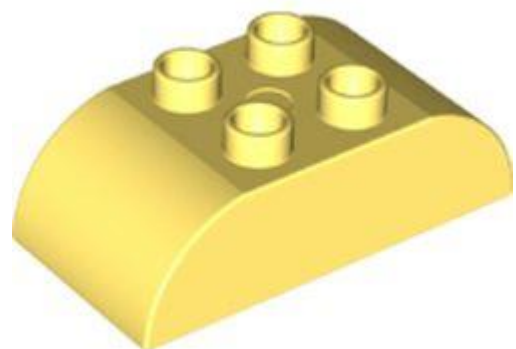

מזהה רכיב: 6380673

מזהה עיצוב: 98223

שם: TLG: BRICK 2X4 W. BOWS





שם: RB דופלו בריק 2 x 4 חלק עליון מעוקל

צבע: TLG/BL צהוב קריר/ צהוב בהיר בהיר

בסטים: [ראה Rebrickable](#)



מזהה רכיב: 6390995

מזהה עיצוב: 98225

שם: TLG: BRICK, ROUND 2X2X2

שם: RB דופלו בריק עגול 22 x 2 x

צבע: TLG/BL חום אדמדם

בסטים: [ראה Rebrickable](#)



מזהה רכיב: 6391041

מזהה עיצוב: 98252





שם TLG: BRICK 2X3 W. INV. קֶשֶׁת

שם RB: בריק דופלו 2 x 3 עם תחתית מעוקלת

צבע: TLG/BL נוגט בינוני

בסטים: [ראה Rebrickable](#)

[חזרה לאינדקס](#)

דגלים, שלטים, פלסטיק ובד

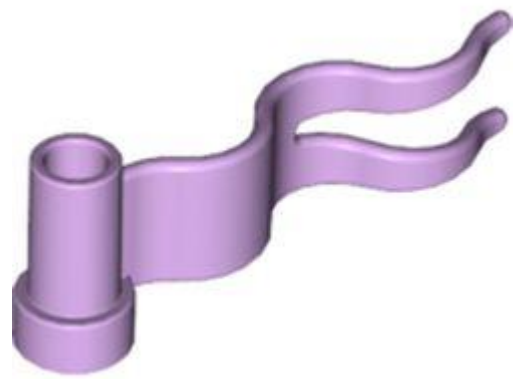

מזהה רכיב: 6395665

מזהה עיצוב: 4495

שם TLG: STREAMER

שם RB: דגל 4 x 1 גל [גל ראשון ימינה]

צבע: TLG/BL לבנדר

בסטים: [ראה Rebrickable](#)



מזהה רכיב: 6395755

מזהה עיצוב: 65676

שם: TLG: TRIANGULAR SIGN עם SNAP

שם: RB: תמרור קליפס 2.2 x 2.667 משולש עם תפס O פתוח

צבע: TLG/BL: צהוב חול / חום כהה

בסטים: [Rebrickable](#)

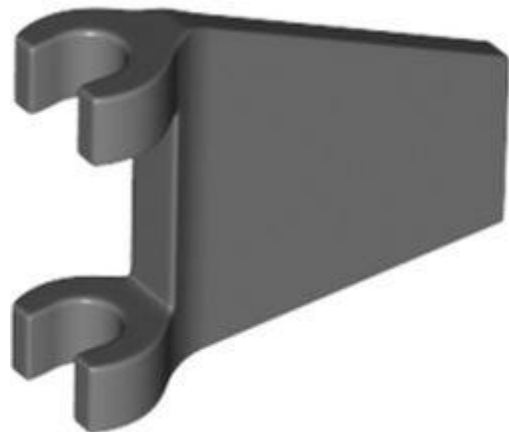

מזהה רכיב: 6365497

מזהה עיצוב: 80324

שם: TLG: BANNER 26 DEG. עם 2 מחזיקים

שם: RB: דגל 2 x 2 טרפז עם אזור מתרחב בין הקליפים

צבע: TLG/BL: אפור אבן / אפור כחלחל כהה





[בסטים: ראה Rebrickable](#)

[חזרה לאינדקס](#)

צירים, זרועות ופטיפונים

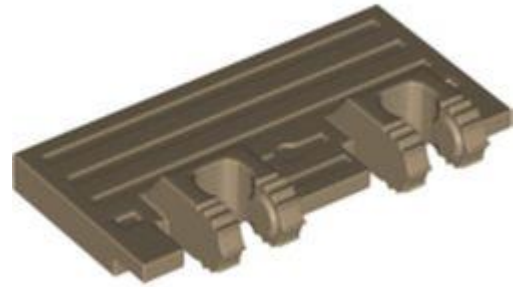

מזהה רכיב: 6397921

מזהה עיצוב: 52526

שם: TLG: WAGGON SIDE 2X4 W. FORKS

שם: RB: שער רכבת ציר 2 x 4 נעילה כפולה 2 אצבעות עם 7 שיניים

צבע: TLG/BL: צהוב חול / חום כהה

[בסטים: ראה Rebrickable](#)



מזהה רכיב: 6263491

מזהה עיצוב: 53029





שם: TLG: BRICK 2X2 FRIC/FORK VERT./END

שם: RB: לבני ציר 2 2 x נעילה עם 2 אצבעות אנכיות וחור סרן '+', 7 שיניים

שחור: TLG/BL צבע: שחור

בסטים: [ראה Rebrickable](#)



מזהה רכיב: 6342558 :

מזהה עיצוב: 50340 :

שם: TLG: PLATE 1X2 W/FRK, אנכי

שם: RB: לוחית ציר 1 2 x נעילה עם 2 אצבעות בצד, 9 שיניים

צבע: TLG/BL: אפור אבן כהה / אפור כחלחל כהה

בסטים: [ראה Rebrickable](#)

[חזרה לאינדקס](#)

ראשי מינידול





מזהה רכיב: 6373382 :

מזהה עיצוב: 84044 :

שם: TLG: MINI DOLL, HEAD, NO. 318

שם: RB: Minidoll ראש עיניים חומות, הדפס נמשים

צבע: TLG/BL: שיזוף חם

בסטים: [Rebrickable](#)



מזהה רכיב: 6387376 :

מזהה עיצוב: 1465 :

שם: TLG: MINI DOLL, HEAD, NO. 330

שם: RB: ראש מינדול, עיניים ירוקות, שפתיים ורודות בהירות והדפס כוכבים

צבע: TLG/BL: שיזוף חם



[Rebrickable](#) **בסטים**: [ראה](#)

[חזרה לאינדקס](#)

מינידול פלג גוף תחתון



מזהה רכיב: 6396614

מזהה עיצוב: 36187

שם: TLG: SKIRT, W/HIP, NO. 1

שם: RB: Minidoll ירכיים וחצאית באורך מלא [רגיל]

צבע: TLG/BL: סגול אדמדם בוק/מגנטה

[Rebrickable](#) **בסטים**: [ראה](#)

[חזרה לאינדקס](#)

אביזרי מיני-פיגה



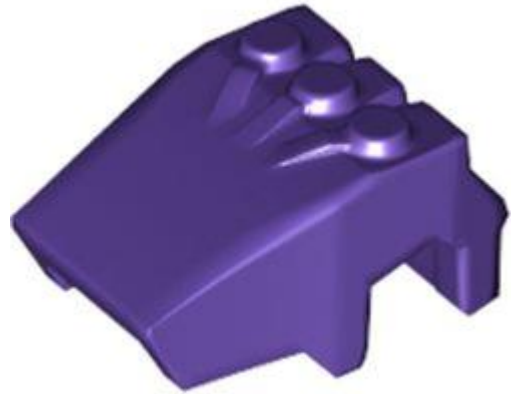

מזהה רכיב: 6397575

מזהה עיצוב: 77030

שם: TLG: Ø3.2 פיר עם יד

שם: RB: אגרוף גורילה / יד

צבע: TLG/BL: לילך בינוני/סגול כהה

בסטים: [Rebrickable](#)



מזהה רכיב: 6189201

מזהה עיצוב: 18788

שם: TLG: TOOL NO.2

שם: RB: גרזן נשק בלוקי

צבע: TLG/BL: תכלת בינוני



[Rebrickable](#) **בסטים**: [ראה](#)



מזהה רכיב 6394569 :

מזהה עיצוב 21459 :

שם TLG: NINJA SWORD

שם RB: חרב נשק / קטאנה / שמשיר עם פומל מכוסה [משמר מרובע]

צבע TLG/BL: סגול אדמומי בינוני שקוף/ורוד טרנס-כהה

[Rebrickable](#) **בסטים**: [ראה](#)



מזהה רכיב 6389863 :

מזהה עיצוב 23860 :

שם TLG: BLADE, NO. 3

שם RB: חרב נשק, להב עם מוט, קצה כפול





צבע: TLG/BL סגול אדמומי בינוני שקוף/ורוד טרנס-כהה

בסטים: [ראה Rebrickable](#)



מזהה רכיב: 6396057 :

מזהה עיצוב: 24482 :

שם: 9. TLG: BLADE NO.

שם: RB: חוד חנית נשק עם סנפירים

צבע: TLG/BL כחול רויאל בהיר/ כחול בהיר בהיר

בסטים: [ראה Rebrickable](#)

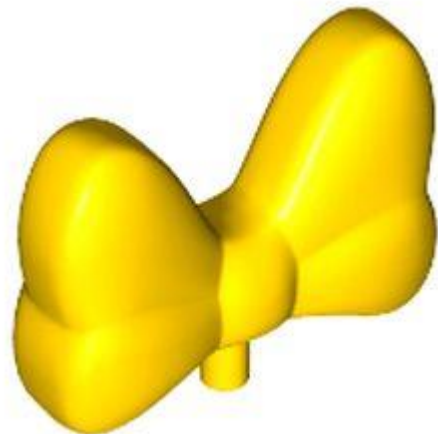

מזהה רכיב: 6393602 :

מזהה עיצוב: 45598 :

שם: TLG: אביזרי כיסוי ראש, מס. 1.51 W/ ,





שם: RB: קשת אבזר לכיסוי ראש גדולה עם סיכה קטנה [רגיל]

צבע: TLG/BL: צהוב בהיר/צהוב

בסטים: [ראה Rebrickable](#)

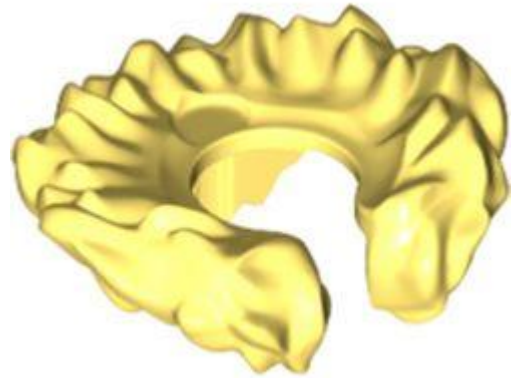

מזהה רכיב: 6397861

מזהה עיצוב: 78127

שם: TLG: MINI COLLAR NO 3

שם: RB: צווארון פרווה מיניפיג

צבע: TLG/BL: צהוב קריר/ צהוב בהיר בהיר

בסטים: [ראה Rebrickable](#)

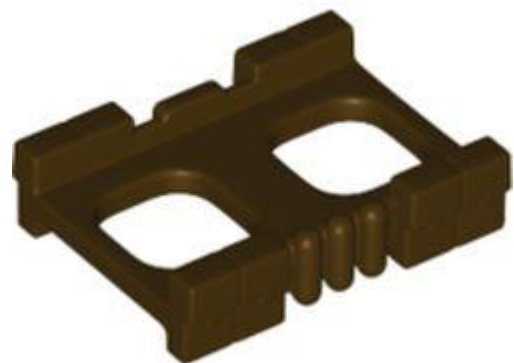

מזהה רכיב: 6400251

מזהה עיצוב: 27145





שם 2: TLG: MINI EQUIPMENT, NO.

שם RB: Minifig Hipwear Utility Belt

צבע: TLG/BL: חום כהה

בסטים: [ראה Rebrickable](#)



מזהה רכיב: 6401437

מזהה עיצוב: 27257

שם 1: TLG: SPEAR, NO.

שם RB: פייק נשק / חוד חנית

צבע: TLG/BL: כתום בהיר שקוף/טרנס-כתום

בסטים: [ראה Rebrickable](#)

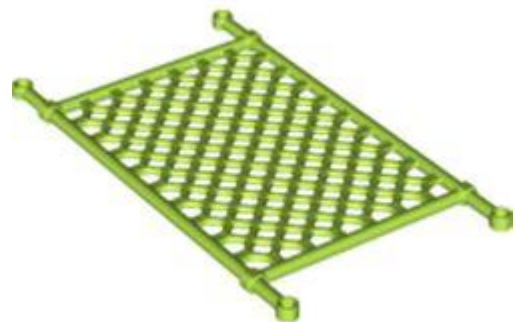

מזהה רכיב: 6391762





מזהה עיצוב: 30923

שם: TLG: LATTICE 8X14 עם 3.2 SHAFT, עם 3.2 חור

שם: RB: רשת ציוד 8 x 14 סריג

צבע: TLG/BL: ירוק צהבהב בהיר/ ליים

בסטים: [ראה Rebrickable](#)



מזהה רכיב: 6391688

מזהה עיצוב: 35485

שם: TLG: MINI ACCESSORY, NO. 5

שם: RB: Chakram / להב חישוק

צבע: TLG/BL: שחור

בסטים: [ראה Rebrickable](#)





מזהה רכיב: 6392222

מזהה עיצוב: 37614

שם: TLG: MINI ARMOUR, NO. 12

שם: RB: Minifig Neckwear מגני כתפיים

צבע: TLG/BL: לילך בינוני/סגול כהה

בסטים: [ראה](#) Rebrickable



מזהה רכיב: 6404157

מזהה עיצוב: 37614

שם: TLG: MINI ARMOUR, NO. 12

שם: RB: Minifig Neckwear מגני כתפיים

צבע: TLG/BL: כתום צהבהב להבה/ כתום בהיר בהיר

בסטים: [ראה](#) Rebrickable





מזהה רכיב: 6390835

מזהה עיצוב: 3838

שם: TLG: MINI OXYGEN BOTTLES

שם: RB: Minifig Neckwear Airtanks

צבע: TLG/BL: אדום/אדום בהיר

בסטים: [Rebrickable](#)



מזהה רכיב: 6397621

מזהה עיצוב: 41637

שם: TLG: MINI ARMOUR, NO. 13

שם: RB: Minifig Neckwear רפידות כתפיים

צבע: TLG/BL: ירוק בהיר





[Rebrickable](#) **בסטים**: [ראה](#)



מזהה רכיב: 6400570

מזהה עיצוב: 41811

שם: TLG: MINI ARMOUR, עם ידיות, מס' 1

שם: RB: רתמה קדמית של צווארון מיני-פיג עם 4 חתיכים אחוריים

צבע: TLG/BL: צהוב תוסס

[Rebrickable](#) **בסטים**: [ראה](#)



מזהה רכיב: 6364993

מזהה עיצוב: 97927

שם: TLG: HANDCOFFS

שם: RB: אזיקי ציוד





צבע: TLG/BL זהב חם/זהב פנינה

בסטים: [ראה Rebrickable](#)



מזהה רכיב: 6398599

מזהה עיצוב: 61976

שם: TLG: SHOULDER BAG

שם: RB: תיק/פאוץ' שליח עם רצועה ארוכה

צבע: TLG/BL כחול אדמה/ כחול כהה

בסטים: [ראה Rebrickable](#)

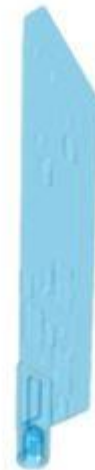

מזהה רכיב: 6390839

מזהה עיצוב: 65184

שם: TLG: נשק, עם חור צולב, לא. 1





שם: RB: חרב נשק, להב עם מוט, קצה יחיד

צבע: TLG/BL: כחול שקוף/כחול טרנס-כהה

בסטים: [ראה Rebrickable](#)



מזהה רכיב: 6359882

מזהה עיצוב: 78134

שם: TLG: MINI LOTHING, NO. 17

שם: RB: Minifig Hipwear חצאית קצרה, זוויתית

צבע: TLG/BL: סגול בהיר/ורוד כהה

בסטים: [ראה Rebrickable](#)



מזהה רכיב: 6392457

מזהה עיצוב: 68547





שם: TLG: MINI ACCESSORY, NO. 17

שם: RB: ענן/אבק עם בר

צבע: TLG/BL: זהב חם/זהב פנינה

בסטים: [ראה Rebrickable](#)



מזהה רכיב: 6351708

מזהה עיצוב: 68547

שם: TLG: MINI ACCESSORY, NO. 17

שם: RB: ענן/אבק עם בר

צבע: TLG/BL: ירוק בהיר שקוף/ ירוק בהיר

בסטים: [ראה Rebrickable](#)



מזהה רכיב: 6395774





מזהה עיצוב 798111 :

שם TLG: MINI CLEAVER W/ DIA. 3,2, SHAFT

שם RB: Equipment Cleaver, 2 חורים

צבע TLG/BL: ירוק צהבהב בהיר/ ליים

בסטים: [ראה Rebrickable](#)



מזהה רכיב 6396460 :

מזהה עיצוב 28577 :

שם TLG: FLAME 7M SHAFT Ø3,2

שם RB: גל/להבה מעוגלת גדולה עם דפוס טרנס-כתום משויש

צבע TLG/BL: סגול בהיר כחלחל שקוף/טרנס-סגול

בסטים: [ראה Rebrickable](#)

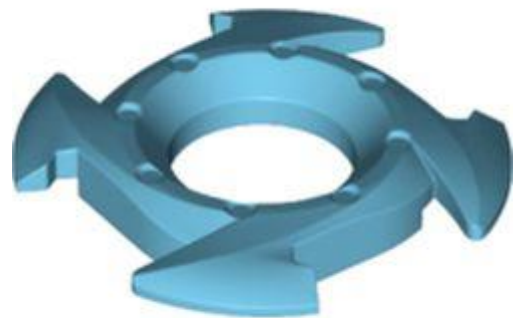



מזהה רכיב: 6395527

מזהה עיצוב: 98341

שם: TLG: CROWN W/BLADE

שם: RB: טבעת 4 על 4 עם 2 על 2 חורים ו-4 קצוות חצים (כתר נינג'גו ספינר)

צבע: TLG/BL: תכלת בינוני

בסטים: [ראה Rebrickable](#)

[חזרה לאינדקס](#)

ראשי מיני-פיגה



מזהה רכיב: 6406230

מזהה עיצוב: 100563

שם: TLG: MINI HEAD, NO. 3802

שם: RB: MINI HEAD, NO. 3802

צבע: TLG/BL: שיזוף חם

בסטים: [ראה Rebrickable](#)



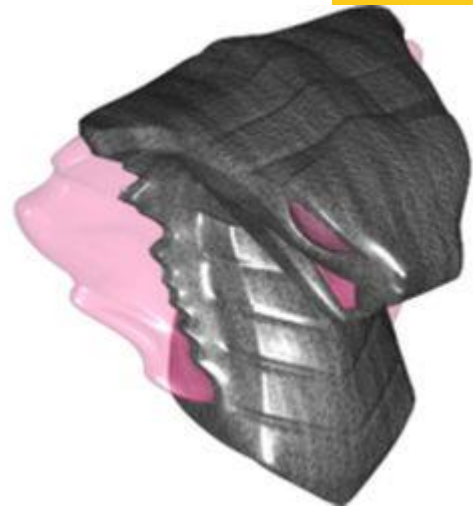

מזהה רכיב 6389455 :

מזהה עיצוב 41201 :

שם TLG: MINI HEAD, NO. 2847

שם RB: ראש מיני-פיגה מיוחד, נחש עם להבות ורודות טרנס-כהות, עיניים

צבע TLG/BL: טיטניום מתכתי/ אפור כהה פנינה

בסטים: [ראה Rebrickable](#)

[חזרה לאינדקס](#)

כיסוי ראש מיני-פיג



מזהה רכיב 6407053 :

מזהה עיצוב 86223 :

שם TLG: MINI WIG NO. 68





שם: RB סגנון כוורת שיער מיני-פיג'י עם שוליים צדדיים

צבע: TLG/BL אפור אבן כהה / אפור כחלחל כהה

בסטים: [ראה Rebrickable](#)

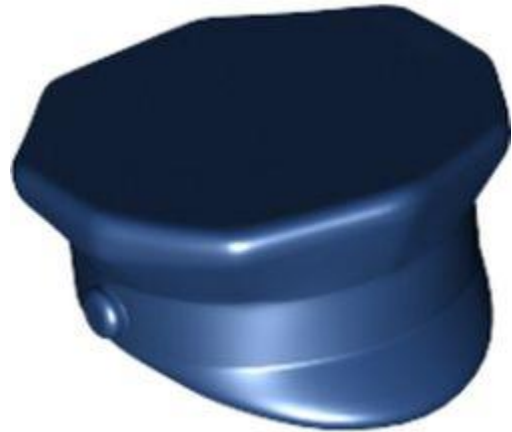

מזהה רכיב: 6055306

מזהה עיצוב: 15530

שם: TLG: HAT NO. 18

שם: RB כובע מיני-פיג'ה, משטרה [מישור]

צבע: TLG/BL כחול אדמה / כחול כהה

בסטים: [ראה Rebrickable](#)



מזהה רכיב: 6392205

מזהה עיצוב: 17347





שם TLG: MINI FIGURE WIG, NO. 84

שם RB: קוקו שיער מיני-פיגה ארוך ישר עם עניבה

TLG/BL צבע: נוגט

בסטים: [ראה Rebrickable](#)

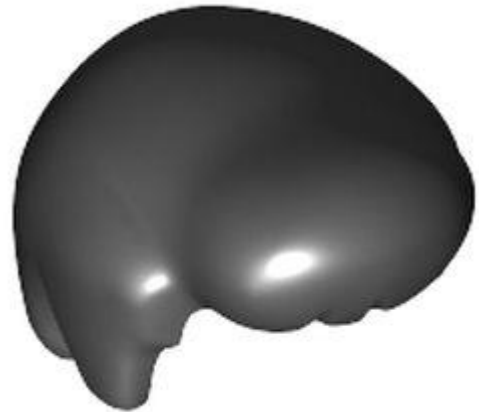

מזהה רכיב 6390015 :

מזהה עיצוב 21788 :

שם TLG: MINI FIGURE WIG NO. 94

שם RB: שיער מיני-פיגה קצר חלק (פרד)

TLG/BL צבע: שחור

בסטים: [ראה Rebrickable](#)



מזהה רכיב 6414911 :





מזהה עיצוב 86229 :

שם TLG: MINI WIG, NO. 107

שם RB: סגנון בורי ארוך לשיער מיני

צבע TLG/BL: צהוב קריר/ צהוב בהיר בהיר

בסטים: [ראה Rebrickable](#)



מזהה רכיב 6400761 :

מזהה עיצוב 35660 :

שם TLG: MINI HAT, NO. 56

שם RB: שיער מיני-פיגה וכובע/כובע, הדפס כתום כהה קוקו

צבע TLG/BL: קורל תוסס/אלמוג

בסטים: [ראה Rebrickable](#)





מזהה רכיב: 6395786

מזהה עיצוב: 35660

שם: TLG: MINI HAT, NO. 56

RB: שיער מיני-פיגה וכובע/כובע, קוקו הדפס צהוב בהיר בהיר

צבע: TLG/BL: קורל תוסס/אלמוג

בסטים: [ראה Rebrickable](#)



מזהה רכיב: 6391348

מזהה עיצוב: 35827

שם: TLG: MINI COSTUME, עם ידיות, SHAFT, NO. 13.2

RB: שם: גזע עץ תחפושת מיני-פיגה עם ענף, חור לפנים

צבע: TLG/BL: נוגט בינוני

בסטים: [ראה Rebrickable](#)





מזהה רכיב: 6399998

מזהה עיצוב: 3833

שם: TLG: קסדת קבלן מיני

שם: RB: קסדת מיניפיגה, בנייה / כובע קשיח

צבע: TLG/BL: צהוב תוסס

בסטים: [Rebrickable](#)



מזהה רכיב: 6397831

מזהה עיצוב: 46303

שם: TLG: SKATER HELMET

שם: RB: קסדת מיני-פיג, ספורט, עם חורי אוורור [רגיל]

צבע: TLG/BL: קורל תוסס/אלמוג



[Rebrickable](#) **בסטים**: [ראה](#)



מזהה רכיב: 6390898

מזהה עיצוב: 50665

שם: TLG: MINI HELMET, NO. 243

שם: RB: Minifig Helmet Classic, New Mould 2019

צבע: TLG/BL: אפור אבן כהה / אפור כחלחל כהה

[Rebrickable](#) **בסטים**: [ראה](#)



מזהה רכיב: 6391820

מזהה עיצוב: 53450

שם: TLG: HELMET, NO. 36

שם: RB: Minifig Helmet Viking עם חורי צופר צדדיים





צבע: TLG/BL כסף מתכתי/כסף שטוח

בסטים: [ראה Rebrickable](#)



מזהה רכיב: 6400762 :

מזהה עיצוב: 62696 :

שם: TLG פאה עם זנב פוני ארוך

שם: RB קוקו שיער מיני-פיגה ארוך עם פוני צד

צבע: TLG/BL סגול בהיר/ורוד בהיר

בסטים: [ראה Rebrickable](#)

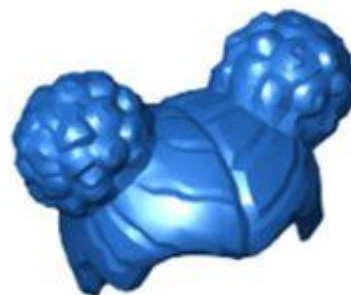

מזהה רכיב: 6398435 :

מזהה עיצוב: 65579 :

שם: TLG: MINI WIG, NO. 279





שם: RB: שיער מיני תאנים שתי לחמניות עגולות [רגיל]

צבע: TLG/BL: כחול בהיר/כחול

בסטים: [ראה Rebrickable](#)

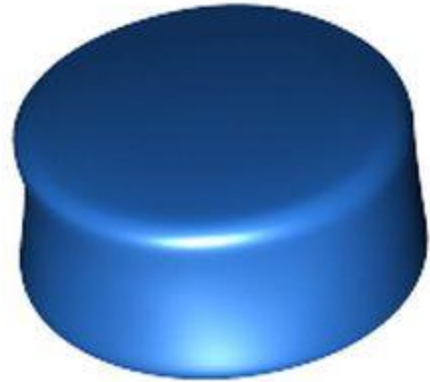

מזהה רכיב: 6403595

מזהה עיצוב: 68516

שם: TLG: MINI HAT, NO. 133

שם: RB: Minifig Kufi [רגיל]

צבע: TLG/BL: כחול בהיר/כחול

בסטים: [ראה Rebrickable](#)



מזהה רכיב: 6399051

מזהה עיצוב: 79737





שם TLG: MINI WIG, NO. 342

שם RB: שיער מיני תאורה ארוך, שתי לחמניות, שלוש צמות, חור לסיכה

צבע: TLG/BL: נוגט בינוני

בסטים: [ראה Rebrickable](#)



מזהה רכיב: 6386834

מזהה עיצוב: 80911

שם TLG: MINI DOLL WIG, NO. 53

שם RB: שיער מיני-תואר קצר מתולתל

צבע: TLG/BL: חום אדמדם

בסטים: [ראה Rebrickable](#)



מזהה רכיב: 6404471





מזהה עיצוב 86368 :

שם TLG: MINI WIG, NO. 98

שם RB: Minidoll שיער ארוך מתולתל, פוני מרכזי

צבע TLG/BL: חום כהה

בסטים: [ראה Rebrickable](#)



מזהה רכיב 6400377 :

מזהה עיצוב 88283 :

שם TLG: MINI WIG NO. 8

שם RB: שיער מיני תאורן באורך בינוני מפותל עם חלק מרכזי

צבע TLG/BL: אדום/אדום בהיר

בסטים: [ראה Rebrickable](#)





מזהה רכיב: 6392124

מזהה עיצוב: 88283

שם: TLG: MINI WIG NO. 8

שם RB: שיער מיני תאורן באורך בינוני מפותל עם חלק מרכזי

צבע: TLG/BL לבנדר בינוני

בסטים: [ראה Rebrickable](#)



מזהה רכיב: 6397185

מזהה עיצוב: 92081

שם: TLG: MINI WIG NO. 11

שם RB: שיער מיני-פיגה מסורק לאחור

צבע: TLG/BL כתום בהיר/כתום

בסטים: [ראה Rebrickable](#)



מזהה רכיב: 6397810

מזהה עיצוב: 47096

שם: TLG: MINI FOOTBALL, קסדה

שם: RB: קסדת מיניתאים, ספורט [רגיל]

צבע: TLG/BL: אדום/אדום בהיר

בסטים: [Rebrickable](#)



מזהה רכיב: 6287973

מזהה עיצוב: 95226

שם: TLG: פאה לילד, זנב של סוס

שם: RB: שיער מיני-פיגה סוחף לאחור עם קוקו קצר

צבע: TLG/BL: צהוב לבנים/שיזוף



[Rebrickable](#) **בסטים**: ראה

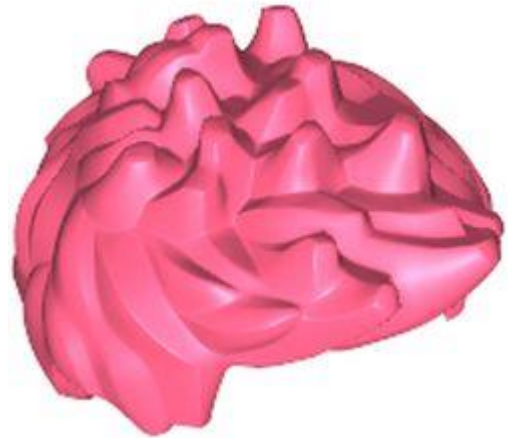

מזהה רכיב 6397832 :

מזהה עיצוב 18228 :

שם TLG: MINI WIG NO. 18

שם RB: שיער מיני פיגורה

צבע TLG/BL: קורל תוסס/אלמוג

[Rebrickable](#) **בסטים**: ראה

[חזרה לאינדקס](#)

פג גוף תחתון מיני-פיג

No Image
Available

מזהה רכיב 6398774 :

שם RB: רגליים וירכיים עם מגפיים כתומים





צבע: TLG/BL לבן

בסטים: [ראה Rebrickable](#)



מזהה רכיב: 6274862

שם: RB: רגליים וירכיים של יצור - ירכיים מעוקלות ושקע קדמי לקרסוליים [רגיל]

צבע: TLG/BL צהוב חול/ חום כהה

בסטים: [ראה Rebrickable](#)



מזהה רכיב: 6400045

מזהה עיצוב: 73200

שם: MINI LOWER PART TLG:

שם: RB: רגליים וירכיים [הרכבה שלמה]

צבע: TLG/BL קורל תוסס/אלמוג





[בסטים: ראה Rebrickable](#)



מזהה רכיב: 6401813

שם: RB: רגליים וירכיים כחולות חול

צבע: TLG/BL: כתום כהה

[בסטים: ראה Rebrickable](#)

[חזרה לאינדקס](#)

פלט גוף עליון מיני-פיג



מזהה רכיב: 6401028

מזהה עיצוב: 49753

שם: TLG: BAD ROBOT ARM

שם: RB: זרוע מכנית עם תפס [תמיכה עבה]





צבע: TLG/BL צהוב חול/ חום כהה

[בסטים: ראה Rebrickable](#)

[חזרה לאינדקס](#)

מיני-תאנים



מזהה רכיב: 6397838

מזהה עיצוב: 35526

שם: TLG: CREATURE BODY, NO. 26

שם: RB: תינוק / גוף קטן [רגיל]

צבע: TLG/BL תכלת כהה

[בסטים: ראה Rebrickable](#)

[חזרה לאינדקס](#)

אחר



מזהה רכיב 6391923 :

מזהה עיצוב 77814 :

שם 1. TLG: DESIGN ELEMENT, NO.

שם RB: תליון, לב

צבע TLG/BL: אדום/אדום בהיר

בסטים: [ראה Rebrickable](#)



מזהה רכיב 6400066 :

מזהה עיצוב 79996 :

שם 3X8. TLG: BAGGAGE TAG,

שם RB: תג תיק עם 3 על 8 חתיכים

צבע TLG/BL: ירוק כחלחל בהיר/ טורקיז כהה





[בסטיים: ראה Rebrickable](#)

[חזרה לאינדקס](#)

פאנלים

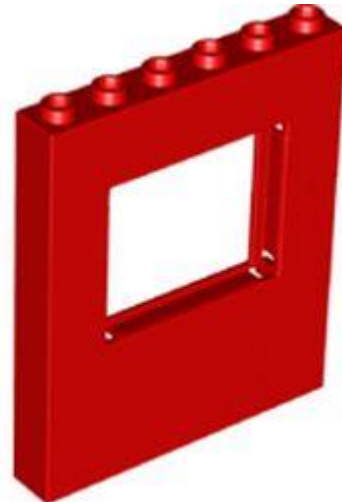

מזהה רכיב: 6396800

מזהה עיצוב: 15627

שם: TLG: WALL 1X6X6 W. WINDOW

שם: RB: פאנל 1 x 6 x 6 עם חלון

צבע: TLG/BL: אדום/אדום בהיר

[בסטיים: ראה Rebrickable](#)

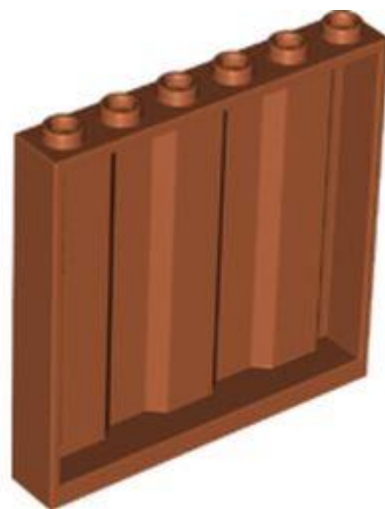

מזהה רכיב: 6396288

מזהה עיצוב: 23405





שם: TLG: WALL 1X6X5 CONTAINER

שם: RB: פאנל 1] 5 x 6 x גלי אנכי]

צבע: TLG/BL: כתום כהה

בסטים: [ראה Rebrickable](#)



מזהה רכיב: 6393929

מזהה עיצוב: 30246

שם: TLG: FRENCH TOWER 4X3X6

שם: RB: פאנל 3] 4 x 6 x עם חלון מקושת

צבע: TLG/BL: תכלת בינוני

בסטים: [ראה Rebrickable](#)



מזהה רכיב: 6399561





מזהה עיצוב: 30562

שם: TLG: WALL ELEMENT 4X4X6, עגול

שם: RB: לוח 4 x 6 x 4 רבע צילינדר

צבע: TLG/BL: כחול אדמה/ כחול כהה

בסטים: [ראו Rebrickable](#)



מזהה רכיב: 6393924

מזהה עיצוב: 35565

שם: TLG: WALL 2X6X6, 1/2 CIRCLE, עם CUT OUT

שם: RB: פאנל 2 x 6 x 6 עם קשת גותית

צבע: TLG/BL: תכלת בינוני

בסטים: [ראו Rebrickable](#)





מזהה רכיב: 6393671

מזהה עיצוב: 6066

שם: TLG: BALCONY 1/2 4X8X2 1/3

שם: RB: Castle Turret Top 4 x 8 x 2 1/3

צבע: TLG/BL: ירוק כחלחל בהיר / טורקיז כהה

בסטים: [ראה Rebrickable](#)



מזהה רכיב: 6400268

מזהה עיצוב: 78594

שם: TLG: WALL 2X2X5, DEG. 45, לא. 1

שם: RB: פנל 2 x 5 x 2 פינה

צבע: TLG/BL: ירוק אדמה / ירוק כהה

בסטים: [ראה Rebrickable](#)





מזהה רכיב: 6398342

מזהה עיצוב: 87544

שם: TLG: WALL ELEMENT 1X2X3

שם: RB: פאנל 1] 3 x 2 x 2 תומכי צד / חתיכים חלולים]

צבע: TLG/BL: חום אדמדם

בסטים: [Rebrickable](#)



מזהה רכיב: 6397874

מזהה עיצוב: 87552

שם: TLG: WALLELEMENT 1X2X2

שם: RB: פאנל 1] 2 x 2 x 2 תומכי צד / חתיכים חלולים]

צבע: TLG/BL: כתום כהה





[בסטים: ראה Rebrickable](#)

[חזרה לאינדקס](#)

צמחים ובעלי חיים



מזהה רכיב: 6396598

מזהה עיצוב: 80829

שם: TLG: CAT, NO. 2

שם: RB: חיה, חתול, סגנון חדש עומד [רגיל]

צבע: TLG/BL: כחול בהיר שקוף עם נצנצים/גליטר כחול בהיר

[בסטים: ראה Rebrickable](#)



מזהה רכיב: 6395629

מזהה עיצוב: 37993





שם TLG: DESIGN PLATE 1X2X2

שם RB: חלק גוף של בעלי חיים, זנב חתול

צבע TLG/BL: ירוק חול

בסטים: [ראה Rebrickable](#)

No Image Available

מזהה רכיב: 6394946

מזהה עיצוב: 19119

שם TLG: STALK W. 1,5 SHAFT ו-3,2 SHAFT

שם RB: צמח, גזע פרח עם בר ו-6 גבעולים

צבע TLG/BL: אדום כהה

בסטים: [ראה Rebrickable](#)



מזהה רכיב: 6398343





מזהה עיצוב: 19119

שם: TLG: STALK W. 1,5 SHAFT ו-3,2

שם: RB: צמח, גזע פרח עם בר ו-6 גבעולים

צבע: TLG/BL: ירוק אדמה / ירוק כהה

בסטים: [ראה Rebrickable](#)



מזהה רכיב: 6106516

מזהה עיצוב: 20512

שם: TLG: SHARK, JAW

שם: RB: חלק גוף של בעלי חיים, ראש כריש עם אף מעוגל [רגיל]

צבע: TLG/BL: אפור אבן כהה / אפור כחלחל כהה

בסטים: [ראה Rebrickable](#)





מזהה רכיב: 6387139

מזהה עיצוב: 2417

שם TLG: LIMB ELEMENT

שם RB: צמח, עלים 6 על 5

צבע TLG/BL: ירוק חול

בסטים: [ראה Rebrickable](#)

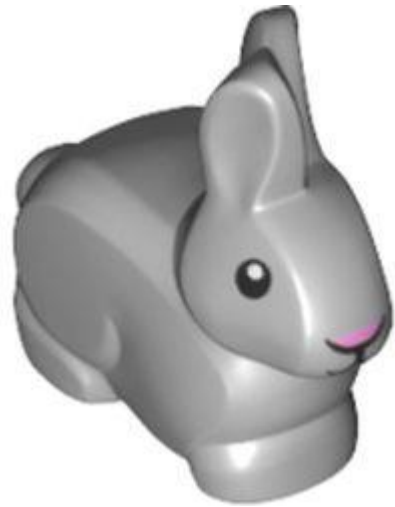

מזהה רכיב: 6397658

מזהה עיצוב: 68554

שם TLG: ארנב, לא. 9

שם RB: חיה, ארנב/שפן עם עיניים ופה שחורות - הדפס אף ורוד

צבע TLG/BL: אפור אבן בינוני/אפור כחלחל בהיר

בסטים: [ראה Rebrickable](#)





מזהה רכיב: 6400375

מזהה עיצוב: 30103

שם: BAT TLG:

שם: RB: חיה, בת

צבע: TLG/BL: צהוב לבנים/שיזוף

בסטים: [Rebrickable](#)



מזהה רכיב: 6398008

מזהה עיצוב: 32607

שם: PLANT, W/ PLATE 1X1, NO. 1 TLG:

שם: RB: צמח, צלחת 1 x 1 עגול עם 3 עלים

צבע: TLG/BL: ירוק זית





[Rebrickable](#) **בסטים**: ראה

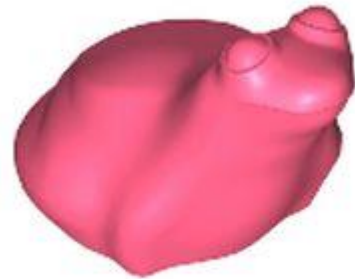

מזהה רכיב: 6399743

מזהה עיצוב: 28841

שם: FROG TLG

שם: RB: חיה, צפרדע

צבע: TLG/BL: קורל תוסס/אלמוג

[Rebrickable](#) **בסטים**: ראה

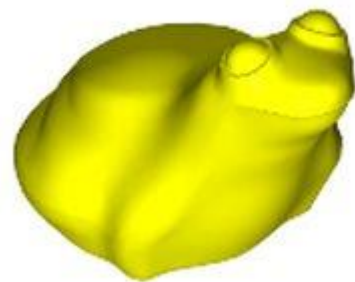

מזהה רכיב: 6403130

מזהה עיצוב: 28841

שם: FROG TLG

שם: RB: חיה, צפרדע





צבע: TLG/BL צהוב תוסס

בסטים: [ראה Rebrickable](#)



מזהה רכיב: 6393704

מזהה עיצוב: 38547

שם: TLG: WING, W/ 3.2 SHAFT, NO. 2

שם: RB: חלק גוף של יצור, דרקון / אגף תסטר עם חיבור מוט [רגיל]

צבע: TLG/BL כתום צהבהב להבה/ כתום בהיר בהיר

בסטים: [ראה Rebrickable](#)



מזהה רכיב: 6395816

מזהה עיצוב: 38547

שם: TLG: WING, W/ 3.2 SHAFT, NO. 2





שם: RB חלק גוף של יצור, אגף דרקון/תסטר עם חיבור מוט ותבנית טרנס-שחורה משיש

צבע: TLG/BL שחור

בסטים: [ראה Rebrickable](#)



מזהה רכיב: 6387613

מזהה עיצוב: 38547

שם: TLG: WING, W/ 3.2 SHAFT, NO. 2

שם: RB חלק גוף של יצור, אגף דרקון/תסטרל עם חיבור מוט ותבנית כתומה משוישת

צבע: TLG/BL תכלת כהה

בסטים: [ראה Rebrickable](#)



מזהה רכיב: 6399031

מזהה עיצוב: 100043





שם: TLG: BIRD, NO. 20

שם: RB: חיה, ציפור, קטנה עם מקור כתום בהיר, הדפס עיניים שחורות

צבע: TLG/BL: אדום/אדום בהיר

בסטים: [ראה Rebrickable](#)



מזהה רכיב: 6390725

מזהה עיצוב: 49577

שם: TLG: PLANT, W/ 3.2 SHAFT, NO. 2

שם: RB: חיה / צמח, אלמוגים / עשב ים

צבע: TLG/BL: סגול אדמדם בוק/מגנטה

בסטים: [ראה Rebrickable](#)

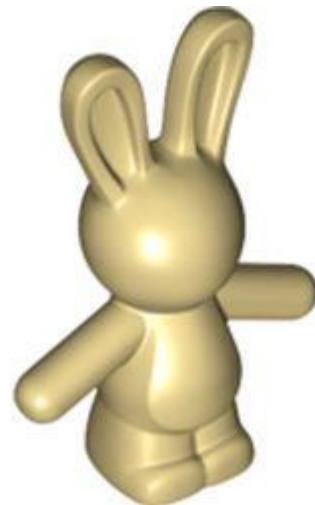

מזהה רכיב: 6295398





מזהה עיצוב 66965 :

שם: TLG: ארנב, לא. 6

שם: RB: חיה, ארנב/שפן [רגיל]

צבע: TLG/BL: צהוב לבנים/שיזוף

בסטים: [ראה Rebrickable](#)

No Image Available

מזהה רכיב 6385645 :

שם: RB: חלק גוף של יצור, לסת תחתונה של ראש דרקון עם 6 חתיכים למעלה, ספייק, שיניים [רגיל]

צבע: TLG/BL: זהב חם/זהב פנינה

בסטים: [ראה Rebrickable](#)

No Image Available

מזהה רכיב 6371696 :

שם: RB: חלק גוף של יצור, ראש דרקון לסת תחתונה עם סנטר מחודד





צבע: TLG/BL זהב חם/זהב פנינה

בסטים: [ראה Rebrickable](#)

No Image
Available

מזהה רכיב: 6384924

שם: RB חלק גוף של יצור, ראש דרקון עם קרניים כחולות טרנס-אור, הדפס עיניים לבנות/כחולות

צבע: TLG/BL זהב חם/זהב פנינה

בסטים: [ראה Rebrickable](#)

No Image
Available

מזהה רכיב: 6384923

שם: RB חלק גוף של יצור, ראש דרקון עם קרניים טרנס-צהובות, הדפס עיניים לבנות/כחולות

צבע: TLG/BL זהב חם/זהב פנינה

בסטים: [ראה Rebrickable](#)





No Image
Available

מזהה רכיב: 6384934

שם: RB: חלק גוף של יצור, ראש דרקון עם קרניים כחולות טרנס-אור,

צבע: TLG/BL: זהב חם/זהב פנינה

בסטים: [ראה Rebrickable](#)

[חזרה לאינדקס](#)

צלחות

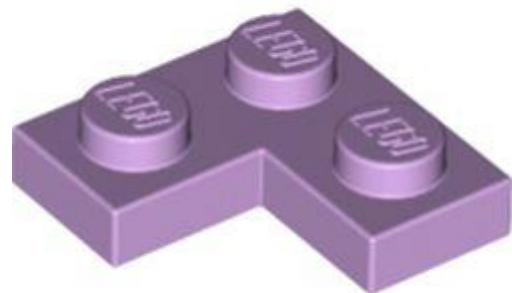

מזהה רכיב: 6400077

מזהה עיצוב: 2420

שם: TLG: CORNER PLATE 1X2X2

שם: RB: צלחת 2x2 x פינה

צבע: TLG/BL: לבנדר





[Rebrickable](#) **בסטים:** [ראה](#)

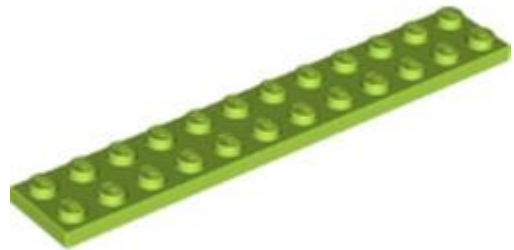

מזהה רכיב 6392867 :

מזהה עיצוב 2445 :

שם TLG: PLATE 2X12

שם RB: צלחת 122 x

צבע TLG/BL: ירוק צהבהב בהיר/ ליים

[Rebrickable](#) **בסטים:** [ראה](#)



מזהה רכיב 6397609 :

מזהה עיצוב 2639 :

שם TLG: CORNER PLATE 2X4X4

שם RB: צלחת 4 x 4 פינה





צבע: TLG/BL חום אדמדם

בסטים: [ראה Rebrickable](#)



מזהה רכיב: 6400076

מזהה עיצוב: 3030

שם: TLG: PLATE 4X10

שם: RB: צלחת 104 x

צבע: TLG/BL קורל תוסס/אלמוג

בסטים: [ראה Rebrickable](#)



מזהה רכיב: 6397823

מזהה עיצוב: 3031

שם: TLG: PLATE 4X4





שם: RB צלחת 44 x

צבע: TLG/BL נוגט בינוני

בסטים: [ראה Rebrickable](#)

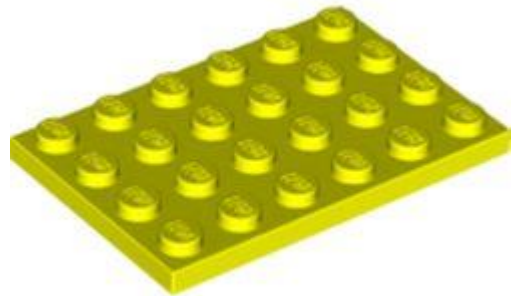

מזהה רכיב: 6393349

מזהה עיצוב: 3032

שם: TLG: PLATE 4X6

שם: RB צלחת 64 x

צבע: TLG/BL צהוב תוסס

בסטים: [ראה Rebrickable](#)

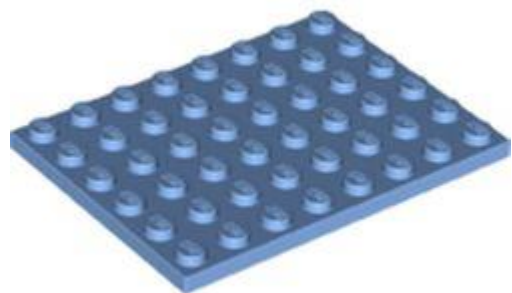

מזהה רכיב: 6398757

מזהה עיצוב: 3036





שם: TLG: PLATE 6X8

שם: RB: לוח 86 x

צבע: TLG/BL: כחול בינוני

בסטים: [ראה Rebrickable](#)



מזהה רכיב: 6397821

מזהה עיצוב: 3036

שם: TLG: PLATE 6X8

שם: RB: לוח 86 x

צבע: TLG/BL: נוגט בינוני

בסטים: [ראה Rebrickable](#)

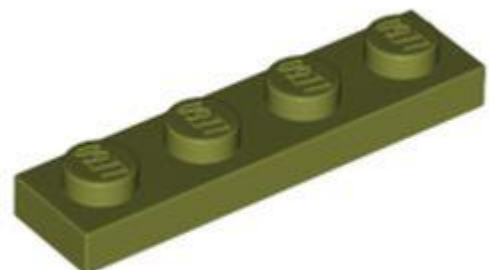

מזהה רכיב: 6186030





מזהה עיצוב 3710 :

שם TLG: PLATE 1X4

שם RB: צלחת 41 x

צבע: TLG/BL: ירוק זית

בסטים: [ראה Rebrickable](#)



מזהה רכיב 6399741 :

מזהה עיצוב 3795 :

שם TLG: PLATE 2X6

שם RB: צלחת 62 x

צבע: TLG/BL: ירוק בהיר

בסטים: [ראה Rebrickable](#)

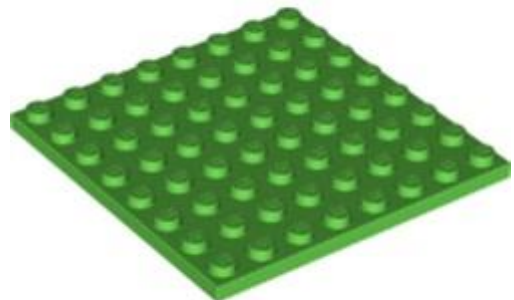



מזהה רכיב: 6396549

מזהה עיצוב: 41539

שם TLG: PLATE 8X8

שם RB: צלחת 88 x

צבע: TLG/BL: ירוק בהיר

בסטים: [ראה Rebrickable](#)

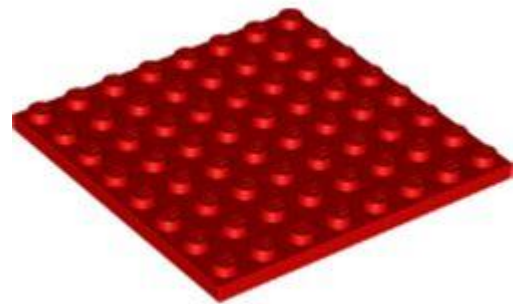

מזהה רכיב: 6396802

מזהה עיצוב: 41539

שם TLG: PLATE 8X8

שם RB: צלחת 88 x

צבע: TLG/BL: אדום/אדום בהיר

בסטים: [ראה Rebrickable](#)





מזהה רכיב: 6397931

מזהה עיצוב: 4282

שם: TLG: PLATE 2X16

שם: RB: לוחית 162 x

צבע: TLG/BL: לבנדר

בסטים: [ראו Rebrickable](#)



מזהה רכיב: 6392869

מזהה עיצוב: 60479

שם: TLG: PLATE 1X12

שם: RB: צלחת 121 x

צבע: TLG/BL: ירוק צהבהב בהיר/ ליים





[Rebrickable](#) **בסטים**: [ראה](#)



מזהה רכיב: 6391345

מזהה עיצוב: 60479

שם: TLG: PLATE 1X12

שם: RB: צלחת 121 x

צבע: TLG/BL: ירוק כחלחל בהיר / טורקיז כהה

[Rebrickable](#) **בסטים**: [ראה](#)



מזהה רכיב: 6384913

מזהה עיצוב: 78329

שם: TLG: PLATE 1X5

שם: RB: צלחת 51 x





צבע: TLG/BL כחול אדמה/ כחול כהה

בסטים: [ראה Rebrickable](#)

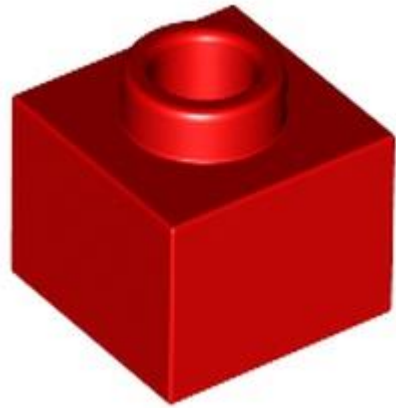

מזהה רכיב: 6397571

מזהה עיצוב: 86996

שם: TLG: PLATE 1X1X2/3

שם: RB: צלחת 1 x 2/3 x עם חור בחתך

צבע: TLG/BL אדום/אדום בהיר

בסטים: [ראה Rebrickable](#)

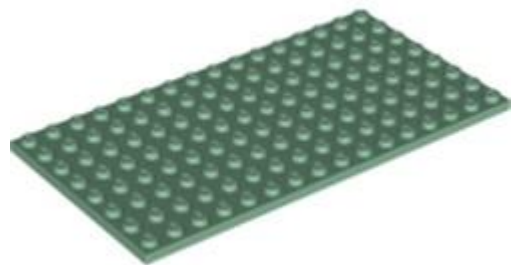

מזהה רכיב: 6397883

מזהה עיצוב: 92438

שם: TLG: PLATE 8X16





שם: RB: לוחית 168 x

צבע: TLG/BL: ירוק חול

בסטים: [ראה Rebrickable](#)

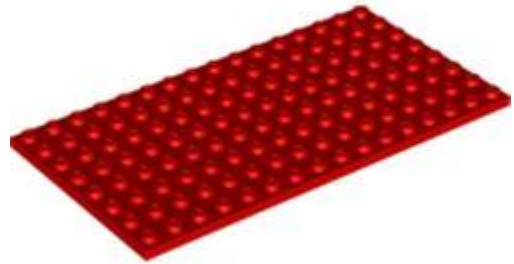

מזהה רכיב: 6013675

מזהה עיצוב: 92438

שם: TLG: PLATE 8X16

שם: RB: לוחית 168 x

צבע: TLG/BL: אדום/אדום בהיר

בסטים: [ראה Rebrickable](#)

[חזרה לאינדקס](#)

צלחות בזווית

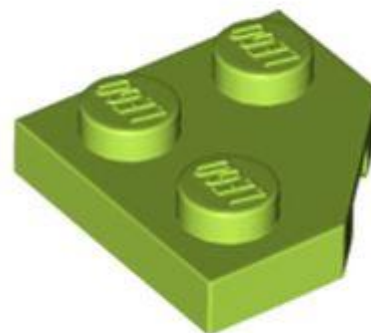



מזהה רכיב: 6228995

מזהה עיצוב: 26601

שם: TLG: PLATE 2X2, CORNER, 45 DEG.

שם RB: צלחת טריז 2x2 פינת חיתוך

צבע: TLG/BL: ירוק צהבהב בהיר/ ליים

בסטים: [ראה Rebrickable](#)



מזהה רכיב: 6395743

מזהה עיצוב: 30504

שם: TLG: CORNER PLATE 45 DEG. 8X8

שם RB: צלחת טריז 8x8 פינת חיתוך

צבע: TLG/BL: צהוב חול/ חום כהה

בסטים: [ראה Rebrickable](#)





מזהה רכיב: 6395569

מזהה עיצוב: 43722

שם: TLG: RIGHT PLATE 2X3 W/ANGLE

שם: RB: לוחית טריז 3 x 2 x ימין

צבע: TLG/BL: קורל תוסס/אלמוג

בסטים: [Rebrickable](#)



מזהה רכיב: 6395568

מזהה עיצוב: 43723

שם: TLG: צלחת שמאלית 2 x 3 עם זווית

שם: RB: לוחית טריז 3 x 2 משמאל

צבע: TLG/BL: קורל תוסס/אלמוג





[בסטים: ראה Rebrickable](#)



מזהה רכיב: 6394282

מזהה עיצוב: 48205

שם: TLG: RIGHT PLATE 4X6, DEG. 27

שם: RB: לוחית טריז 6 4 x ימין

צבע: TLG/BL: צהוב לבנים/שיזוף

[בסטים: ראה Rebrickable](#)



מזהה רכיב: 6394283

מזהה עיצוב: 48208

שם: TLG: צלחת שמאלית 6 4 x, DEG. 274

שם: RB: לוחית טריז 6 4 x משמאל





צבע: TLG/BL צהוב לבנים/שיזוף

בסטים: [ראה Rebrickable](#)



מזהה רכיב: 6371579

מזהה עיצוב: 78443

שם: TLG צלחת שמאלית, DEG. 92, X6

שם: RB לוחית טריז 2 6 x משמאל

צבע: TLG/BL אדום/אדום בהיר

בסטים: [ראה Rebrickable](#)



מזהה רכיב: 6371578

מזהה עיצוב: 78444

שם: TLG צלחת ימין, DEG. 92, X6





שם: RB: לוחית טריז 2 6 x ימין

צבע: TLG/BL: אדום/אדום בהיר

בסטים: [ראה Rebrickable](#)



מזהה רכיב: 6390297 :

מזהה עיצוב: 79846 :

שם: TLG: צלחת, מסובבת, 45 מעלות.

שם: RB: לוח בזווית 2 על 2 עם צעד וחור במרכז

צבע: TLG/BL: לילך בינוני/סגול כהה

בסטים: [ראה Rebrickable](#)

[חזרה לאינדקס](#)

צלחות עגולות מעוקלות וכלים

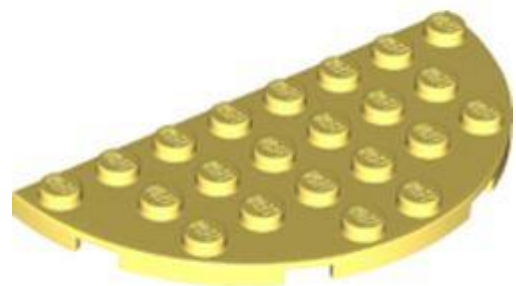



מזהה רכיב: 6249404

מזהה עיצוב: 22888

שם: TLG: 1/2 CIRCLE PLATE 4X8

שם: RB: צלחת פינה עגולה 4 x 8 כפול

צבע: TLG/BL: צהוב קריר / צהוב בהיר בהיר

בסטים: [ראה Rebrickable](#)

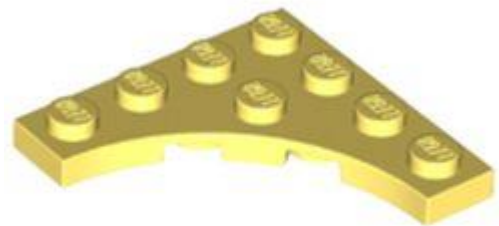

מזהה רכיב: 6400079

מזהה עיצוב: 35044

שם: TLG: PLATE 4X4, W/ ARCH

שם: RB: לוח מיוחד 4 x 4 עם גזרה מעוקלת

צבע: TLG/BL: צהוב קריר / צהוב בהיר בהיר

בסטים: [ראה Rebrickable](#)





מזהה רכיב 6290516 :

מזהה עיצוב 35044 :

שם TLG: PLATE 4X4, W/ ARCH

שם RB: לוח מיוחד 4 x 4 עם גזרה מעוקלת

צבע TLG/BL: לבנדר

בסטים: [ראה Rebrickable](#)



מזהה רכיב 6400075 :

מזהה עיצוב 35044 :

שם TLG: PLATE 4X4, W/ ARCH

שם RB: לוח מיוחד 4 x 4 עם גזרה מעוקלת

צבע TLG/BL: קורל תוסס/אלמוג





[Rebrickable](#) **בסטים: ראה**



מזהה רכיב 6394888 :

מזהה עיצוב 35044 :

שם TLG: PLATE 4X4, W/ ARCH

שם RB: לוח מיוחד 4 4 x עם גזרה מעוקלת

צבע TLG/BL: אדום/אדום בהיר

[Rebrickable](#) **בסטים: ראה**



מזהה רכיב 6389938 :

מזהה עיצוב 3960 :

שם TLG: ROUND PLATE Ø32X6.4

שם RB: צלחת 4 4 x הפוך [רדאר]





צבע: TLG/BL ירוק אדמה/ ירוק כהה

בסטים: [ראה Rebrickable](#)

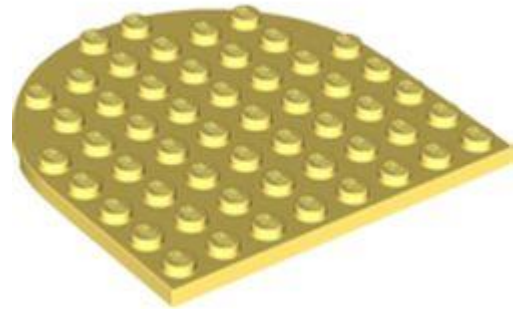

מזהה רכיב: 6393558

מזהה עיצוב: 41948

שם: TLG: PLATE 8X8, 1/2 CIRCLE

שם: RB: צלחת 8x8 עם חצי עיגול

צבע: TLG/BL צהוב קריר/ צהוב בהיר בהיר

בסטים: [ראה Rebrickable](#)

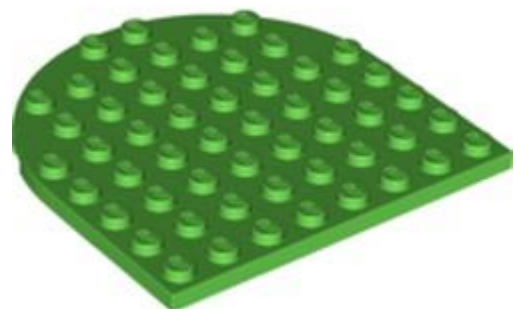

מזהה רכיב: 6378799

מזהה עיצוב: 41948

שם: TLG: PLATE 8X8, 1/2 CIRCLE





שם: RB צלחת 8 8 x עם חצי עיגול

צבע: TLG/BL ירוק בהיר

בסטים: [ראה Rebrickable](#)



מזהה רכיב: 6399650

מזהה עיצוב: 4285

שם: TLG: PARABOLIC REFLECTOR ϕ 48

שם: RB צלחת 6 6 x הפוך [רדאר / רשת / נגד חתיכים ב-90°]

צבע: TLG/BL צהוב בהיר/צהוב

בסטים: [ראה Rebrickable](#)



מזהה רכיב: 6393571

מזהה עיצוב: 43898





TLG: PARABOLIC REFLECTOR Ø24X6,4 שם

שם: RB: צלחת 3 x 3 הפוך [רדאר]

צבע: TLG/BL: אדום כהה

בסטים: [ראה Rebrickable](#)

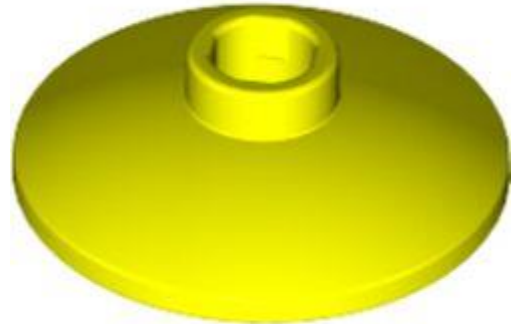

מזהה רכיב: 6381708 :

מזהה עיצוב: 4740 :

שם: TLG: צלחת לוויין Ø16

שם: RB: צלחת 2 x 2 הפוך [רדאר]

צבע: TLG/BL: צהוב תוסס

בסטים: [ראה Rebrickable](#)

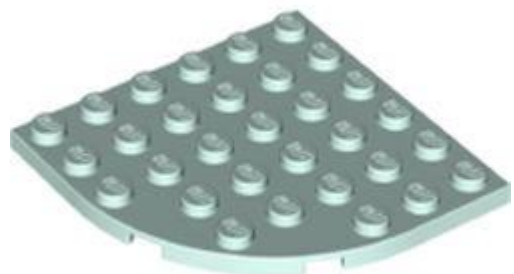

מזהה רכיב: 6400080 :





מזהה עיצוב 6003 :

שם TLG: PLATE 6X6 W. BOW

שם RB: צלחת פינה עגולה 66 x

צבע TLG/BL: Aqua/ Light Aqua

בסטים: [ראה Rebrickable](#)



מזהה רכיב 6390505 :

מזהה עיצוב 65138 :

שם TLG: SPHERE 4X4 עם כפתורים

שם RB: צלחת 4 על 4 עם 4 חתיכים

צבע TLG/BL: צהוב חול/ חום כהה

בסטים: [ראה Rebrickable](#)





מזהה רכיב: 6361038

מזהה עיצוב: 68568

שם: TLG: PLATE 3X3, 1/4 CIRCLE, W/CUT OUT

שם: RB: צלחת פינה עגולה 3 3 x עם 2 2 x חיתוך עגול

צבע: TLG/BL: חום אדמדם

בסטים: [ראה Rebrickable](#)



מזהה רכיב: 6393925

מזהה עיצוב: 74611

שם: TLG: PLATE 8X8, CIRCLE

שם: RB: צלחת 8 8 x עגולה

צבע: TLG/BL: תכלת כהה

בסטים: [ראה Rebrickable](#)





מזהה רכיב: 6399559

מזהה עיצוב: 80015

שם: TLG: PLATE 5X5, 1/4 CIRCLE, W/CUT OUT

שם: RB: צלחת עגול 5 x 5 מקרוני

TLG/BL צבע: לבן

בסטים: [ראה Rebrickable](#)



מזהה רכיב: 6399562

מזהה עיצוב: 80015

שם: TLG: PLATE 5X5, 1/4 CIRCLE, W/CUT OUT

שם: RB: צלחת עגול 5 x 5 מקרוני

צבע: TLG/BL כחול אדמה/ כחול כהה



[Rebrickable](#) **בסטים**: [ראה](#)

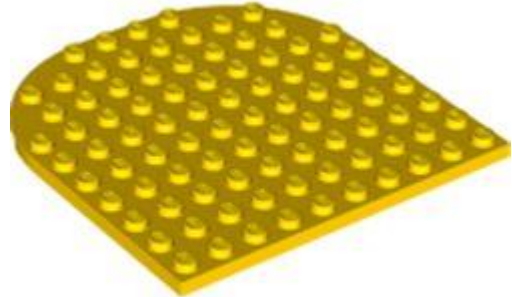

מזהה רכיב: 6399558

מזהה עיצוב: 80031

שם: TLG: PLATE 10X10, 1/2 CIRCLE, NO. 1

שם: RB: צלחת 10 10 x חצי עיגול

צבע: TLG/BL: צהוב בהיר/צהוב

[Rebrickable](#) **בסטים**: [ראה](#)

[חזרה לאינדקס](#)

צלחות מיוחדות



מזהה רכיב: 6384219

מזהה עיצוב: 65458





שם: TLG: PLATE 1X2 W. 1 HORIZONTAL SNAP

שם: RB: לוח מיוחד 1 x 2 עם תפס אופקי בצד

צבע: TLG/BL: כתום צהבהב להבה/ כתום בהיר בהיר

בסטים: [ראה Rebrickable](#)

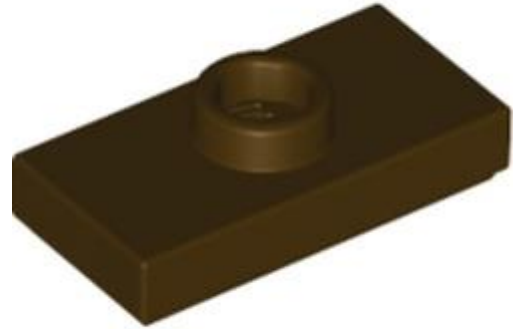

מזהה רכיב: 6404033

מזהה עיצוב: 15573

שם: TLG: PLATE 1X2, עם 1 כפתור

שם: RB: לוח מיוחד 1 x 2 עם חתך אחד עם חריץ ומחזיק חריץ פנימי (גשר)

צבע: TLG/BL: חום כהה

בסטים: [ראה Rebrickable](#)



מזהה רכיב: 6396058





מזהה עיצוב: 28809

שם: TLG: PLATE 1x2 W. HORIZONTAL HOLE Ø4,85 REV.

שם: RB: לוח מיוחד 1 x 2 עם חור סיכה

צבע: TLG/BL: אפור אבן כהה / אפור כחלחל כהה

בסטים: [ראה Rebrickable](#)



מזהה רכיב: 6388119

מזהה עיצוב: 26047

שם: TLG: PLATE 1X1 ROUND W/ 3.2 SHAFT

שם: RB: לוח מיוחד 1 x 1 מעוגל עם ידית

צבע: TLG/BL: אפור אבן כהה / אפור כחלחל כהה

בסטים: [ראה Rebrickable](#)





מזהה רכיב: 6401026

מזהה עיצוב: 27261

שם: TLG: DESIGN, PLATE 2X3, ROCK, NO. 1

שם: RB: לוח מיוחד 2 x 3 עם סלעים

צבע: TLG/BL: צהוב חול / חום כהה

בסטים: [ראה Rebrickable](#)

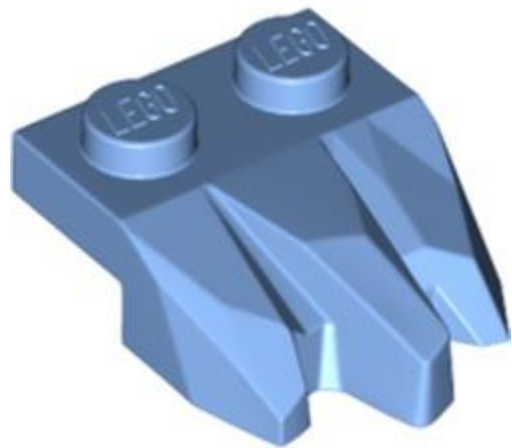

מזהה רכיב: 6394528

מזהה עיצוב: 27261

שם: TLG: DESIGN, PLATE 2X3, ROCK, NO. 1

שם: RB: לוח מיוחד 2 x 3 עם סלעים

צבע: TLG/BL: כחול בינוני

בסטים: [ראה Rebrickable](#)





מזהה רכיב: 6333124

מזהה עיצוב: 32828

שם: TLG: PLATE 1X1 עגולה עם פיר 3.2 אופקי

שם: RB: צלחת עגולה 1 x 1 עם חתך חלול ומוט אופקי L1

צבע: TLG/BL: ירוק כחלחל בהיר/ טורקיז כהה

בסטים: [Rebrickable](#)

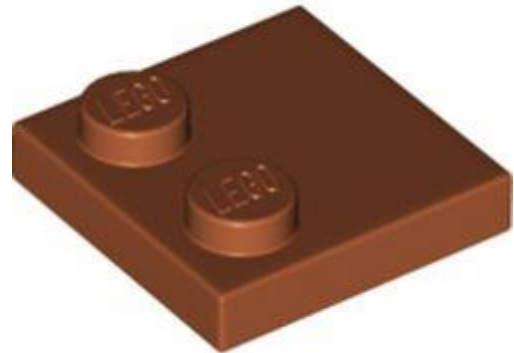

מזהה רכיב: 6394948

מזהה עיצוב: 33909

שם: TLG: PLATE 2X2 עם ידיות מופחתות

שם: RB: פלטה מיוחדת 2 x 2 עם 2 ניטים בלבד

צבע: TLG/BL: כתום כהה



[Rebrickable](#): **בסטים**: [ראה](#)

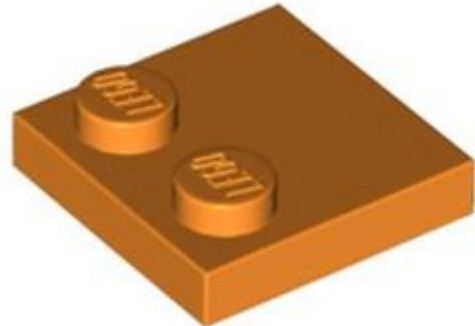

מזהה רכיב: 6400037

מזהה עיצוב: 33909

שם: TLG: PLATE 2X2, עם ידיות מופחתות

שם: RB: פלטה מיוחדת 2x2 עם 2 ניטים בלבד

צבע: TLG/BL: כתום בהיר/כתום

[Rebrickable](#): **בסטים**: [ראה](#)



מזהה רכיב: 6391347

מזהה עיצוב: 35470

שם: TLG: DESIGN PLATE 3X5, NO. 1

שם: RB: פלטה מיוחדת 3x5 עם 3 חתיכים מרכזיים





צבע: TLG/BL ירוק בהיר

בסטים: [ראה Rebrickable](#)

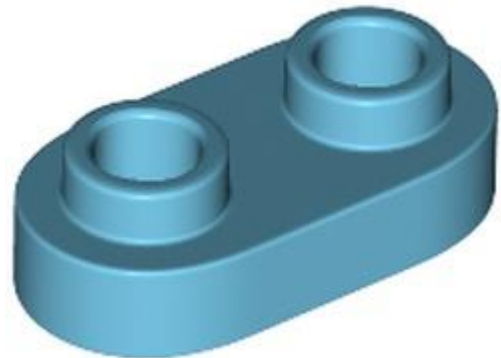

מזהה רכיב: 6396673

מזהה עיצוב: 35480

שם: TLG: PLATE 1X2, ROUNDED, NO. 1

שם: RB: לוח מיוחד 1 x 2 מעוגל עם 2 חתיכים פתוחים

צבע: TLG/BL תכלת בינוני

בסטים: [ראה Rebrickable](#)



מזהה רכיב: 6401027

מזהה עיצוב: 36841

שם: TLG: PLATE 1X1, עם 1.5 PLATE 1X1, כלפי מטה





שם: RB סוגר 11 x 1 - 1 x

צבע: TLG/BL חום אדמדם

בסטים: [ראה Rebrickable](#)

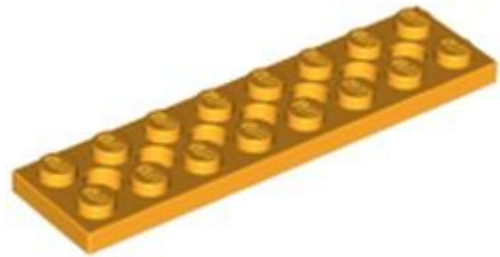

מזהה רכיב: 6398220

מזהה עיצוב: 3738

שם: TLG: PLATE 2X8 W. HOLES

שם: RB: לוחית טכנית 2 x 8 [7 2 x חורים]

צבע: TLG/BL כתום צהבהב להבה/ כתום בהיר בהיר

בסטים: [ראה Rebrickable](#)

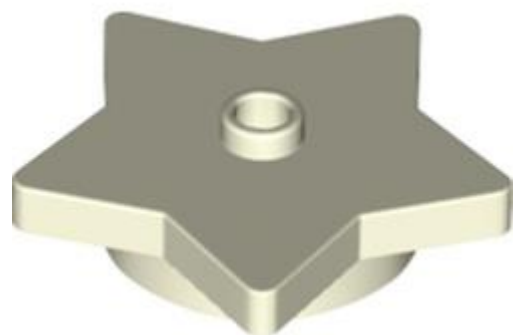

מזהה רכיב: 6350736

מזהה עיצוב: 39611





שם: TLG: DESIGN PLATE, 4X4X2/3, NO. 1

שם: RB: לוח מיוחד כוכב 5 נקודות 4 2/3 x עם חתך אחד

צבע: TLG/BL: זוהר בלבן כהה

בסטים: [ראה Rebrickable](#)



מזהה רכיב: 6408330

מזהה עיצוב: 39767

שם: TLG: BEARING ELEMENT 2X2 2/3

שם: RB: לוח מיוחד 2 x 2 עם מחזיק גלגלים רחב [צד תחתון מחוזק סוג 2]

צבע: TLG/BL: אדום/אדום בהיר

בסטים: [ראה Rebrickable](#)

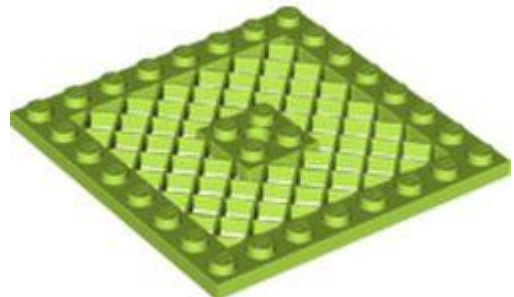

מזהה רכיב: 6391755





מזהה עיצוב: 4151

שם: TLG: GRID PLATE 8X8

שם: RB: לוח מיוחד 8 x 8 עם סורג [חור במרכז]

צבע: TLG/BL: ירוק צהבהב בהיר/ ליים

בסטים: [ראה Rebrickable](#)



מזהה רכיב: 6392165

מזהה עיצוב: 41682

שם: TLG: PLATE 1X2 W/ VERT. שפופרת

שם: RB: סוגר 2 x 2 עם 1 x 2 חתיכים אנכיים

צבע: TLG/BL: כתום צהבהב להבה/ כתום בהיר בהיר

בסטים: [ראה Rebrickable](#)





מזהה רכיב: 6394965

מזהה עיצוב: 41685

שם: MINI PLATE 2X2 TLG

שם: RB: לוח מיוחד 2 x 2 עם דפוס להבות טרנס-לייט כחול פיקסלים

TLG/BL: צבע: לבן

בסטים: [ראה Rebrickable](#)

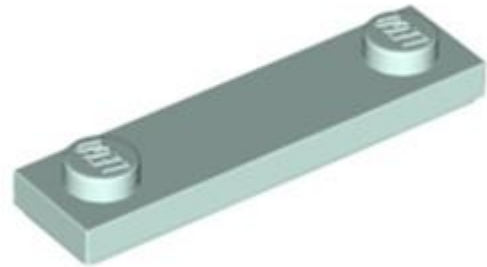

מזהה רכיב: 6399566

מזהה עיצוב: 41740

שם: PLATE 1X4, TLG עם 2 ידיות, מס. 2

שם: RB: לוח מיוחד 1 x 4 עם 2 חתיכים עם חריץ [צד תחתון חדש]

צבע: TLG/BL: Aqua/ Light Aqua

בסטים: [ראה Rebrickable](#)



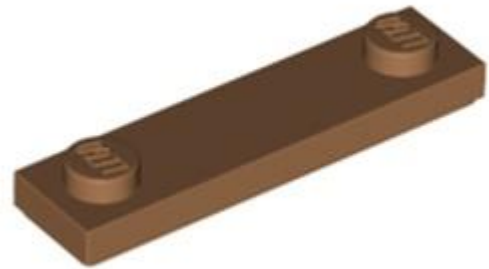

מזהה רכיב: 6257605

מזהה עיצוב: 41740

שם: TLG: PLATE 1X4, עם 2 ידיות, מס. 2

שם: RB: לוח מיוחד 1 x 4 עם 2 חתיכים עם חריץ [צד תחתון חדש]

צבע: TLG/BL: נוגט בינוני

בסטים: [Rebrickable](#)

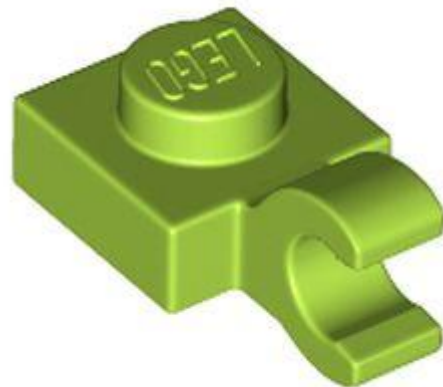

מזהה רכיב: 6383304

מזהה עיצוב: 52738

שם: TLG: PLATE 1X1 עם מחזיק אנכי

שם: RB: לוח מיוחד 1 x 1 עם אטב אופקי [קליפס 0 פתוח עבה]

צבע: TLG/BL: ירוק צהבהב בהיר/ ליים





[Rebrickable](#): **בסטים**: ראה



מזהה רכיב: 6394015

מזהה עיצוב: 61406

שם: SPIKE 2 x 8 TLG

שם: RB: לוח מיוחד 1 x 2 עם הארכה זוויתית וקצה אפור בהיר כחלחל גמיש

צבע: TLG/BL: אפור אבן בינוני/אפור כחלחל בהיר

[Rebrickable](#): **בסטים**: ראה

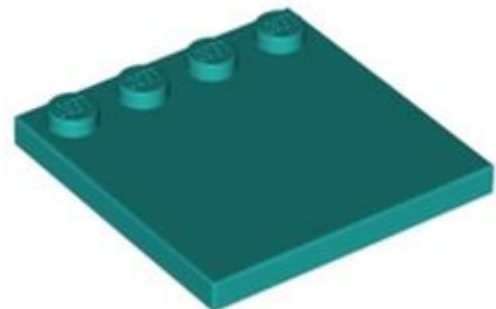

מזהה רכיב: 6398598

מזהה עיצוב: 6179

שם: PLATE 4X4 W. 4 TLG: כפתורים

שם: RB: לוחות מיוחדים 4 x 4 עם חתיכים בקצה אחד [רגיל]





צבע: TLG/BL ירוק כחלחל בהיר/ טורקיז כהה

בסטים: [ראה Rebrickable](#)

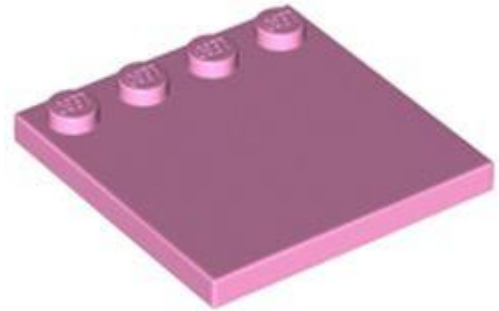

מזהה רכיב: 6393923

מזהה עיצוב: 6179

שם: TLG: PLATE 4X4 W. 4 כפתורים

שם: RB: לוחות מיוחדים 4 x 4 עם חתיכים בקצה אחד [רגיל]

צבע: TLG/BL סגול בהיר/ורוד בהיר

בסטים: [ראה Rebrickable](#)

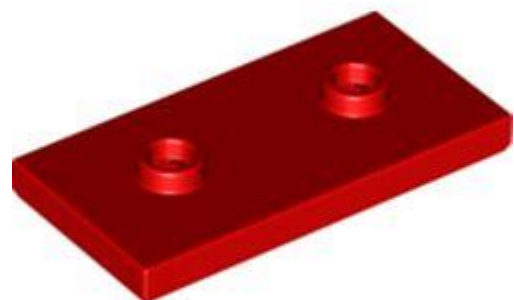

מזהה רכיב: 6393344

מזהה עיצוב: 65509

שם: TLG: PLATE 2X4 עם 2 ידיות





שם: RB: לוח מיוחד 2 x 4 עם חריץ ושני חתיכים מרכזיים (מגשר)

צבע: TLG/BL: אדום/אדום בהיר

בסטים: [ראה Rebrickable](#)



מזהה רכיב: 6396996

מזהה עיצוב: 65700

שם: TLG: DESIGN PLATE 2X2, W/1.5 HOLE

שם: RB: צלחת מיוחדת עגולה 2 x 2 עם טיפות נמסות בצדדים

צבע: TLG/BL: ירוק כהה/ירוק

בסטים: [ראה Rebrickable](#)



מזהה רכיב: 6430550

מזהה עיצוב: 72132





שם: **TLG: PLATE 2X6X2/3 W 4 HOR.** כפתור

שם: **RB: PLATE 2X6X2/3 W 4 HOR.** כפתור

צבע: **TLG/BL:** אפור אבן בינוני/אפור כחלחל בהיר

בסטים: [ראה Rebrickable](#)



מזהה רכיב: **6388645**

מזהה עיצוב: **75937**

שם: **TLG: PARABOLIC RING**

שם: **RB:** לוח מיוחד 2x2 עם מסגרת מוט מתומן, מחוזקים, חתיכים עגולים לחלוטין

צבע: **TLG/BL:** זהב חם/זהב פנינה

בסטים: [ראה Rebrickable](#)

No Image
Available

מזהה רכיב: **6394956**





מזהה עיצוב: 92569

שם: TLG: PLATE 2X2 W 1 KNOB

שם: RB: לוח מיוחד 2 x 2 עם חריץ וסדק מרכזי (מגשר)

צבע: TLG/BL: כתום בהיר שקוף/טרנס-כתום

בסטים: [ראה Rebrickable](#)

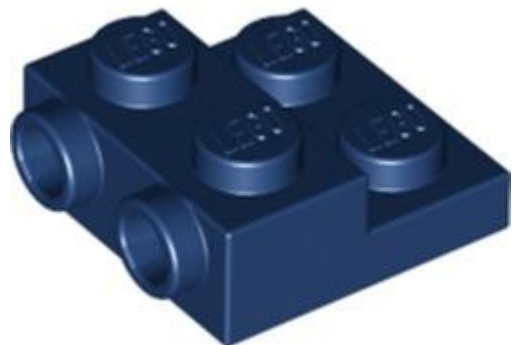

מזהה רכיב: 6371456

מזהה עיצוב: 99206

שם: TLG: PLATE 2X2X2/3 W. 2. HOR. כפתור

שם: RB: לוח מיוחד 2 x 0.667 x 2 עם שני חתיכים בצד ושני מוגבהים

צבע: TLG/BL: כחול אדמה/ כחול כהה

בסטים: [ראה Rebrickable](#)

[חזרה לאינדקס](#)

רוק



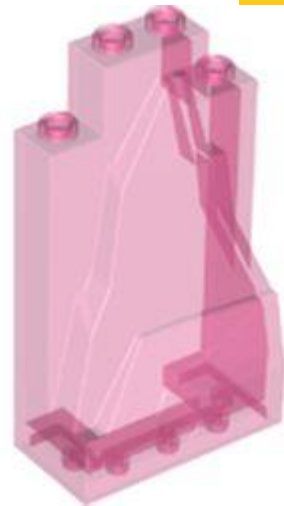

מזהה רכיב: 6397578

מזהה עיצוב: 33458

שם: TLG: WALL ELEMENT 2X4X6, ICEBERG

שם: RB: לוח סלע 62 x 4

צבע: TLG/BL: סגול אדמומי בינוני שקוף/ורוד טרנס-כהה

בסטים: [Rebrickable](#)



מזהה רכיב: 6399651

מזהה עיצוב: 49656

שם: TLG: ROCK CRYSTAL, NO. 1002

שם: RB: גיאוד / סלע עם דפוס קריסטל טרנס-לייט כחול

צבע: TLG/BL: אפור אבן כהה / אפור כחלחל כהה





[בסטטים: ראה Rebrickable](#)

[חזרה לאינדקס](#)

תומכים, קורות ומנופים

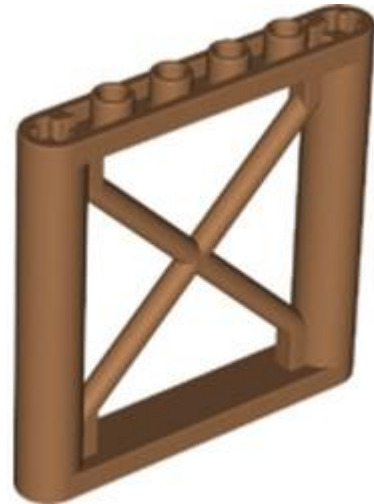

מזהה רכיב: 6394523

מזהה עיצוב: 64448

שם: TLG: LATTICE WALL 1X6X5

שם: RB: תמיכה 1 x 6 x 5 קורות מלבנית

צבע: TLG/BL: נוגט בינוני

[בסטטים: ראה Rebrickable](#)



מזהה רכיב: 6394265

מזהה עיצוב: 64449





שם: TLG: LATTICE A-MAST 1X6X10

שם RB: תומך 1 x 10 x 6 קורות משולש

צבע: TLG/BL: ירוק כחלחל בהיר/ טורקיז כהה

בסטים: [ראה Rebrickable](#)



מזהה רכיב: 6263446

מזהה עיצוב: 95347

שם: TLG: LATTICE TOWER 2X2X10 W/CROSS

שם RB: תומך 2 x 10 x 2 קורות משולש אנכי - סוג 4 - 3 עמודים, 3 מקטעים

צבע: TLG/BL: כתום בהיר/כתום

בסטים: [ראה Rebrickable](#)

[חזרה לאינדקס](#)

קורות טכניות





מזהה רכיב: 6397577 :

מזהה עיצוב: 50688 :

שם: TLG: TECHNIC 15M BEAM

שם: RB: Technic Beam 1 x 15 עבה

צבע: TLG/BL: סגול אדמומי בינוני שקוף/ורוד טרנס-כהה

בסטים: [Rebrickable](#)

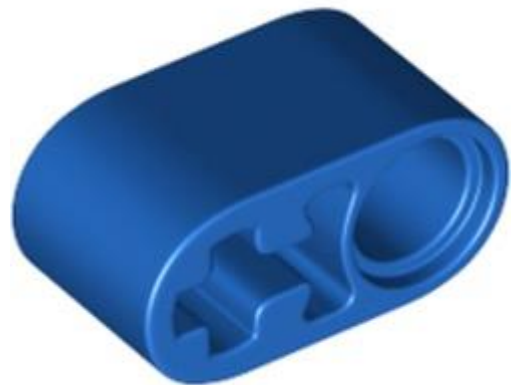

מזהה רכיב: 6392955 :

מזהה עיצוב: 40147 :

שם: TLG: BEAM 1X2 W/CROSS וחור

שם: RB: Technic Beam 1 x 2 עבה עם חור פין וחור סרן

צבע: TLG/BL: כחול בהיר/כחול





[Rebrickable](#) **בסטים**: [ראה](#)



מזהה רכיב: 6381444

מזהה עיצוב: 71708

שם: **TLG: SHELL 3X1X2**, עם חור צולב, מס. 1

שם: **RB: Technic Beam 2 x 3 L-Shape** עם רבע אליפסה עבה

צבע: **TLG/BL: אדום/אדום** בהיר

[Rebrickable](#) **בסטים**: [ראה](#)



מזהה רכיב: 6407068

מזהה עיצוב: 80286

שם: **TLG: SHELL 5X1X2**, עם חור צולב

שם: **RB: Technic Beam 2 x 5 L-Shape** עם רבע אליפסה עבה





צבע: TLG/BL אדום/אדום בהיר

[בסטים: ראה Rebrickable](#)

[חזרה לאינדקס](#)

לבנים טכניות

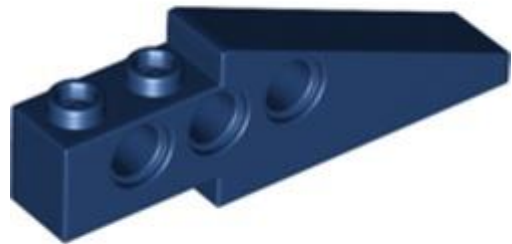

מזהה רכיב: 6384702

מזהה עיצוב: 28670

שם: TLG: WING 1X6X1 2/3, W/ 4.85 HOLE

שם: RB: Technic Slope Long 1 x 6 עם 3 חורים

צבע: TLG/BL כחול אדמה/ כחול כהה

[בסטים: ראה Rebrickable](#)

No Image Available

מזהה רכיב: 6134837





מזהה עיצוב: 32000

שם: 2 TLG: BRICK 1X2 M. 2 חורים \emptyset 4,87

שם: RB: טכני בריק 1 2 [2 x חורים]

צבע: TLG/BL: כתום בהיר/כתום

בסטים: [ראה Rebrickable](#)

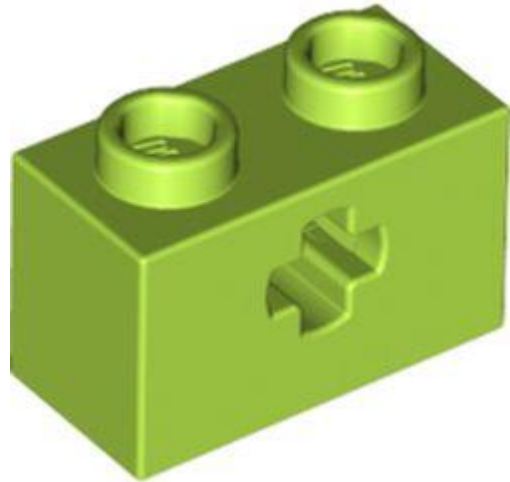

מזהה רכיב: 6397000

מזהה עיצוב: 31493

שם: TLG: BRICK 1X2 עם חור צולב

שם: RB: לבני טכני 1 2 x עם חור סרן סוג 1 [+ פתיחה] ופין תחתון

צבע: TLG/BL: ירוק צהבהב בהיר/ ליים

בסטים: [ראה Rebrickable](#)

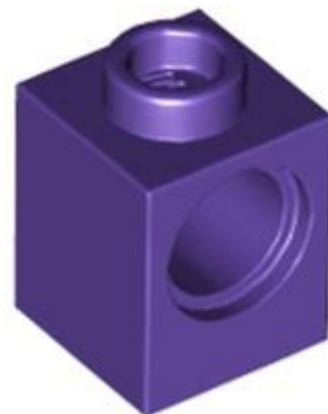



מזהה רכיב: 6396994

מזהה עיצוב: 6541

שם: TLG: TECHNIC BRICK 1X1

שם: RB: בריק טכני 1 1 x עם חור

צבע: TLG/BL: לילך בינוני/סגול כהה

בסטים: [ראה Rebrickable](#)



מזהה רכיב: 6397610

מזהה עיצוב: 73230

שם: TLG: BRICK 1X1, עם חור צולב

שם: RB: בריק טכני 1 1 x עם חור בציר

צבע: TLG/BL: חום אדמדם

בסטים: [ראה Rebrickable](#)

[חזרה לאינדקס](#)

מחברים טכניים



מזהה רכיב: 6392879

מזהה עיצוב: 18654

שם: TLG: BEAM 1X1

שם: RB: Technic Pin Connector [עגול 1] לקרן]

צבע: TLG/BL: כחול בהיר/כחול

בסטים: [Rebrickable](#)



מזהה רכיב: 6392886

מזהה עיצוב: 22961

שם: TLG: BEAM 1M W/CROSS AXLE

שם: RB: Technic Pin Connector Hub עם ציר אחד

צבע: TLG/BL: כחול בהיר/כחול



[Rebrickable](#) **בסטים: ראה**



מזהה רכיב 6396457 :

מזהה עיצוב 27940 :

שם 1, TLG: BEAM, מודול עם 2 סרנים צולבים, 180 מעלות.

שם RB: Technic Pin Connector Hub עם 2 סרנים

TLG/BL צבע: שחור

[Rebrickable](#) **בסטים: ראה**



מזהה רכיב 6390258 :

מזהה עיצוב 49130 :

שם TLG: קרן זוויתית 90 מעלות w.4. הצמדות

שם RB: Technic Pin Connector Hub בניצב 3 x 3 כפוף עם 4 פינים (רכסי פינים לאורך חלק)





צבע: TLG/BL אדום/אדום בהיר

בסטים: [ראה Rebrickable](#)

[חזרה לאינדקס](#)

ציוד טכני



מזהה רכיב: 6396481

מזהה עיצוב: 78442

שם: TLG: 1/4 CIRCLE מתלה הילוכים X66

שם: RB מתלה ציוד טכני 1/4 עיגול 6 15 x שיניים

צבע: TLG/BL צהוב חול/ חום כהה

בסטים: [ראה Rebrickable](#)

[חזרה לאינדקס](#)

לוחות טכניים





מזהה רכיב: 6390259

מזהה עיצוב: 67141

שם: TLG: SHELL, 5X15X2, W/ 4.85 HOLE, NO. 1

שם: RB: Technic Panel Car Gutguard Arched 15 x 2 x 5, קשתי עליון

צבע: TLG/BL: אדום/אדום בהיר

בסטים: [ראה Rebrickable](#)



מזהה רכיב: 6381442

מזהה עיצוב: 71682

שם: TLG: PANEL 2X3X1, NO. 1

שם: RB: Technic Panel Fairing 2 x 3 x 1

צבע: TLG/BL: אדום/אדום בהיר



[בסטים: ראה Rebrickable](#)



מזהה רכיב: 6321713

מזהה עיצוב: 71682

שם: TLG: PANEL 2X3X1, NO. 1

שם: RB: Technic Panel Fairing 2 x 3 x 1

צבע: TLG/BL: אפור אבן בינוני/אפור כחלחל בהיר

[בסטים: ראה Rebrickable](#)



מזהה רכיב: 6378122

מזהה עיצוב: 89679

שם: TLG: PANEL 2X1X1, NO. 1

שם: RB: יריעת פאנל טכנית 12 x 1





צבע: TLG/BL אדום/אדום בהיר

בסטים: [ראה Rebrickable](#)



מזהה רכיב: 6396456

מזהה עיצוב: 89679

שם: TLG: PANEL 2X1X1, NO. 1

שם: RB: יריעת פאנל טכנית 12 x 1

TLG/BL צבע: שחור

בסטים: [ראה Rebrickable](#)

[חזרה לאינדקס](#)

סיכות טכניות

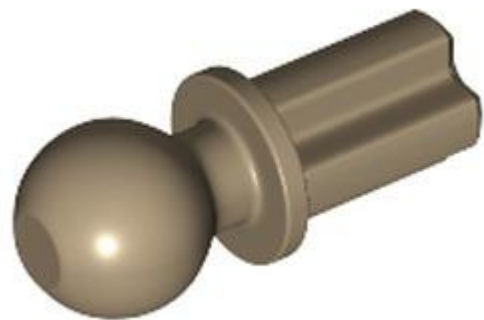

מזהה רכיב: 6401259





מזהה עיצוב: 2736

שם: TLG: BALL W. CROSS AXLE

שם: RB: Technic Axle Toowball

צבע: TLG/BL: צהוב חול/ חום כהה

בסטים: [ראה Rebrickable](#)

[חזרה לאינדקס](#)

טכני מיוחד



מזהה רכיב: 6385549

מזהה עיצוב: 48267

שם: TLG: BION. עין

שם: RB: שן טכנית 1 x 3 עם חור סרן [צד תחתון חלול]

צבע: TLG/BL: זהב חם/זהב פנינה

בסטים: [ראה Rebrickable](#)





מזהה רכיב: 6396289

מזהה עיצוב: 28978

שם: TLG: ANGLE BEAM 4X6

שם: RB: Technic Link 1 x 9 Bent (6 - 4)

צבע: TLG/BL: כחול אדמה/ כחול כהה

בסטים: [ראה Rebrickable](#)



מזהה רכיב: 6360827

מזהה עיצוב: 67696

שם: TLG: BRICK 2X2 W. CUP לכדור

שם: RB: Technic Brick Special 2 x 2 עם כלי כדור רחב וחור סרן, ללא חורי זרוע

צבע: TLG/BL: חום כהה





[בסטים: ראה Rebrickable](#)

[חזרה לאינדקס](#)

היגוי טכני, מתלים ומנוע



מזהה רכיב: 6404005

מזהה עיצוב: 79717

שם: TLG בולם זעזועים, לא. 3

שם: RB בולם זעזועים טכני L עם קפיץ אדום

צבע: TLG/BL אפור אבן בינוני/אפור כחלחל בהיר

[בסטים: ראה Rebrickable](#)

[חזרה לאינדקס](#)

אריחים



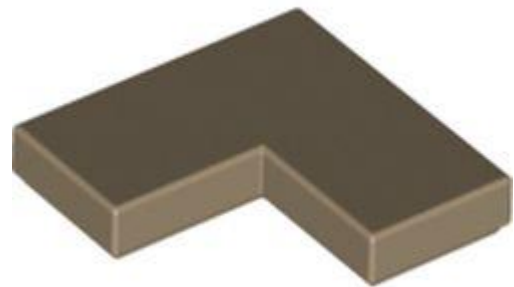

מזהה רכיב: 6398654

מזהה עיצוב: 14719

שם: TLG: FLAT TILE CORNER 1X2X2

שם: RB: אריח 2x2 פינה

צבע: TLG/BL: צהוב חול/ חום כהה

בסטים: [Rebrickable](#)

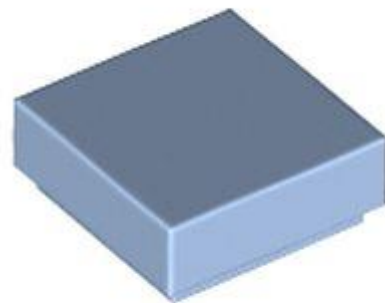

מזהה רכיב: 6316569

מזהה עיצוב: 3070

שם: TLG: FLAT TILE 1X1

שם: RB: אריח 1x1 עם חריץ

צבע: TLG/BL: כחול רויאל בהיר/ כחול בהיר בהיר





[Rebrickable](#): **ראה** **בסטים**

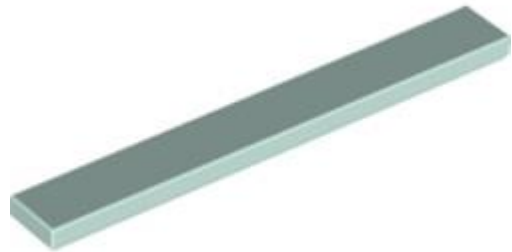

מזהה רכיב: 6271083 :

מזהה עיצוב: 4162 :

שם: TLG: FLAT TILE 1X8

שם: RB: אריח 1 x 8 עם חריץ

צבע: TLG/BL: Aqua/ Light Aqua

[Rebrickable](#): **ראה** **בסטים**



מזהה רכיב: 6387565 :

מזהה עיצוב: 69729 :

שם: TLG: TILE 2X6

שם: RB: אריח 2 x 6





צבע: TLG/BL כתום בהיר/כתום

בסטים: [ראה Rebrickable](#)

No Image Available

מזהה רכיב: 6300359

שם: RB: אריח 8 x 16 עם צינורות תחתונים

צבע: TLG/BL לבן

בסטים: [ראה Rebrickable](#)

No Image Available

מזהה רכיב: 6357952

שם: RB: אריח 8 x 16 עם צינורות תחתונים

צבע: TLG/BL צהוב לבנים/שיזוף

בסטים: [ראה Rebrickable](#)

[חזרה לאינדקס](#)





אריחים עגולים ומעוקלים

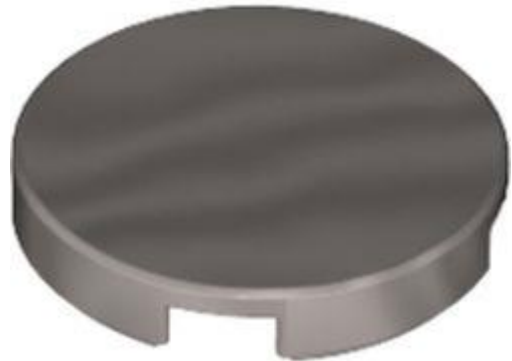

מזהה רכיב: 6371606

מזהה עיצוב: 83056

שם: TLG: FLAT TILE 2X2, ROUND, NO. 1224

שם: RB: עגול אריחים 2 על 2 עם מחזיק חתך תחתון

צבע: TLG/BL: תוף כסף מגניב לכה/כסף מתכתי

בסטים: [Rebrickable](#)



מזהה רכיב: 6404156

מזהה עיצוב: 84411

שם: TLG: 1/4 CIRCLE TILE 1X1

שם: RB: עגול אריח 1 x 1 רבע





צבע: TLG/BL צהוב שקוף/טרנס-צהוב

בסטים: [ראה Rebrickable](#)



מזהה רכיב: 6400005

מזהה עיצוב: 1939

שם: TLG: TILE 4X4, W/ BOW, NO. 5

שם: RB: אריח 4 x 4 מעוקל, מקרוני

צבע: TLG/BL חום שקוף/טרנס-שחור

בסטים: [ראה Rebrickable](#)



מזהה רכיב: 6390262

מזהה עיצוב: 27507

שם: TLG: TILE 4X4, עם קשת





שם: RB אריח 4 4 x מעוקל, מקרוני

צבע: TLG/BL אדום/אדום בהיר

בסטים: [ראה Rebrickable](#)



מזהה רכיב: 6390999

מזהה עיצוב: 27507

שם: TLG: TILE 4X4 עם קשת

שם: RB אריח 4 4 x מעוקל, מקרוני

צבע: TLG/BL צהוב תוסס

בסטים: [ראה Rebrickable](#)



מזהה רכיב: 6391756

מזהה עיצוב: 27507





שם, TLG: TILE 4X4 עם קשת

שם: RB: אריח 4 x 4 מעוקל, מקרוני

TLG/BL צבע: לבנדר

בסטים: [ראה Rebrickable](#)



מזהה רכיב: 6399573

מזהה עיצוב: 27925

שם, TLG: TILE 2X2 עם קשת

שם: RB: אריח 2 x 2 מעוקל, מקרוני

צבע: TLG/BL נוגט בהיר

בסטים: [ראה Rebrickable](#)



מזהה רכיב: 6395753





מזהה עיצוב: 27925

שם: TLG: TILE 2X2 עם קשת

שם: RB: אריח 2x2 מעוקל, מקרוני

צבע: TLG/BL: צהוב חול/ חום כהה

בסטים: [ראה Rebrickable](#)



מזהה רכיב: 6321214

מזהה עיצוב: 68869

שם: TLG: TILE 4X4X2/3, CIRCLE, W/O Knobs

שם: RB: פינות עגולות של אריח 4x2/34

צבע: TLG/BL: לבן

בסטים: [ראה Rebrickable](#)





מזהה רכיב 6392915 :

מזהה עיצוב 79393 :

שם, TLG: TILE 3X3 עם קשת

שם: RB: אריח 3 x 3 מעוקל, מקרוני

צבע: TLG/BL: צהוב לבנים/שיזוף

בסטים: [ראה Rebrickable](#)

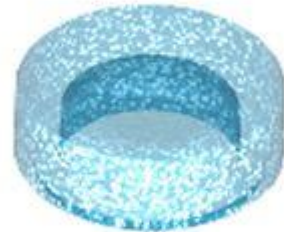

מזהה רכיב 6393533 :

מזהה עיצוב 35380 :

שם, TLG: FLAT TILE 1X1 עגול

שם: RB: עגול אריח 11 x

צבע: TLG/BL: סאטן טרנס-דרק כחול / טרנס-דרק כחול אופל

בסטים: [ראה Rebrickable](#)





מזהה רכיב: 6346374

מזהה עיצוב: 35381

שם: TLG: FLAT TILE 1X1, עגול

שם: RB: עגול אריח 11 x

צבע: TLG/BL: לבנדר בינוני

בסטים: [Rebrickable](#)

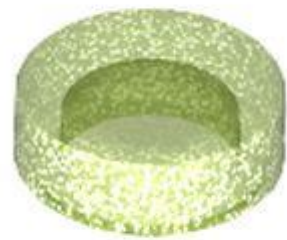

מזהה רכיב: 6399257

מזהה עיצוב: 35380

שם: TLG: FLAT TILE 1X1, עגול

שם: RB: עגול אריח 11 x

צבע: TLG/BL: סאטן טרנס ירוק





[Rebrickable](#) **בסטים**: [ראה](#)

[חזרה לאינדקס](#)

אריחים מיוחדים

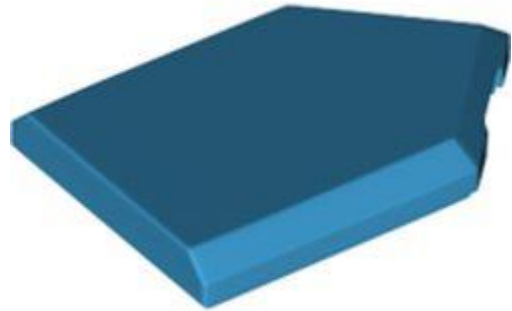

מזהה רכיב: 6402641

מזהה עיצוב: 35341

שם: TLG: FLAT TILE 2X3 W/ ANGLE

שם: RB: אריח מיוחד 2 x 3 מחומש

צבע: TLG/BL: תכלת כהה

[Rebrickable](#) **בסטים**: [ראה](#)

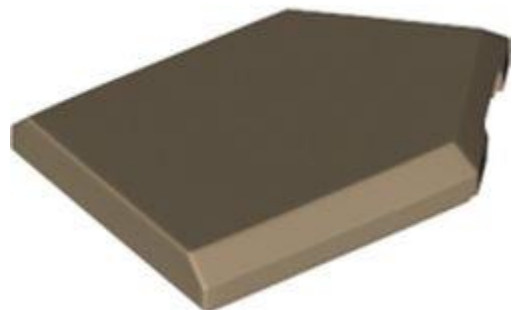

מזהה רכיב: 6406356

מזהה עיצוב: 35341





שם: TLG: FLAT TILE 2X3 W/ ANGLE

שם: RB: אריח מיוחד 2 x 3 מחומש

צבע: TLG/BL: צהוב חול/ חום כהה

בסטים: [ראה Rebrickable](#)



מזהה רכיב: 6388076

מזהה עיצוב: 77813

שם: TLG: DESIGN PLATE, NO. 1

שם: RB: עגול אריח 1 x 1 מיוחד עם סרגל תפס

צבע: TLG/BL: כתום בהיר/כתום

בסטים: [ראה Rebrickable](#)



מזהה רכיב: 6387989





מזהה עיצוב 80677 :

שם TLG: DESIGN PLATE 3X3

שם RB: Tile Special, Splat עם דפנות מעוגלות

TLG/BL צבע: לבן

בסטים: [ראה Rebrickable](#)



מזהה רכיב 6394880 :

מזהה עיצוב 99563 :

שם TLG: זהב INGOT

שם RB: אריח מיוחד 1 x 2 עם קירות משופעים AKA כסף / מוט זהב [מטיל]

צבע TLG/BL: אדום/אדום בהיר

בסטים: [ראה Rebrickable](#)

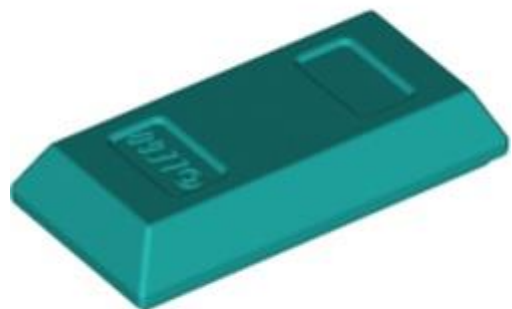



מזהה רכיב: 6391344

מזהה עיצוב: 99563

שם: TLG זהב INGOT

שם: RB: אריח מיוחד 1 x 2 עם קירות משופעים AKA כסף / מוט זהב [מטיל]

צבע: TLG/BL: ירוק כחלחל בהיר/ טורקיז כהה

בסטים: [ראה Rebrickable](#)

[חזרה לאינדקס](#)

קלי עבודה



מזהה רכיב: 6382564

מזהה עיצוב: 66821

שם: TLG: BRACELET, NO. 2

שם: RB: DOTS צמיד 2 חתיכים רחב

צבע: TLG/BL: אדום/אדום בהיר

בסטים: [ראה Rebrickable](#)

[חזרה לאינדקס](#)

תחבורה - קרקע





מזהה רכיב: 6287323

מזהה עיצוב: 25059

שם: TLG: RAIL 2X16, W/ 3.2 SHAFT

שם: RB: מסלול רכב, רכבת הרים ישר L16

צבע: TLG/BL: טיטניום מתכתי/ אפור כהה פנינה

בסטים: [Rebrickable](#)



מזהה רכיב: 6390499

מזהה עיצוב: 26560

שם: TLG: RAIL 2X16X6, BOW, W/ 3.2 SHAFT

שם: RB: מסלול רכב, רמפת רכבת הרים חלק עליון גדול, גובה 6 לבנים

צבע: TLG/BL: זהב חם/ זהב פנינה



[Rebrickable](#): **ראה** **בסטים**

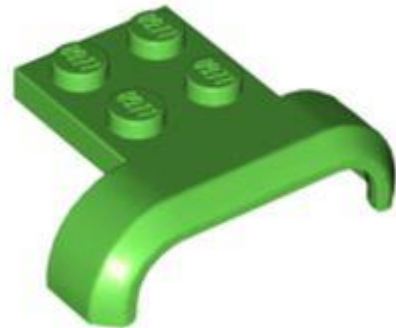

מזהה רכיב: 6399740

מזהה עיצוב: 28326

שם: TLG: MUDGUARD 3X4, עם צלחת, מס. 1

שם: RB: קשת גלגלים, מגן בוך 3 4 x עם 2 2 x לוח

צבע: TLG/BL: ירוק בהיר

[Rebrickable](#): **ראה** **בסטים**



מזהה רכיב: 6398011

מזהה עיצוב: 35789

שם: TLG: MUDGUARD 2X4X2, NO. 1

שם: RB: קשת גלגלים, מגן בוך 2 2 x 4 x





צבע: TLG/BL צהוב חול/ חום כהה

בסטים: [ראה Rebrickable](#)



מזהה רכיב: 6393778

מזהה עיצוב: 44674

שם: TLG: RACERS GUARD 2,5 X 4

שם: RB: מגן בוך 2 x 4 עם פנסים מעוצבים

צבע: TLG/BL תכלת כהה

בסטים: [ראה Rebrickable](#)

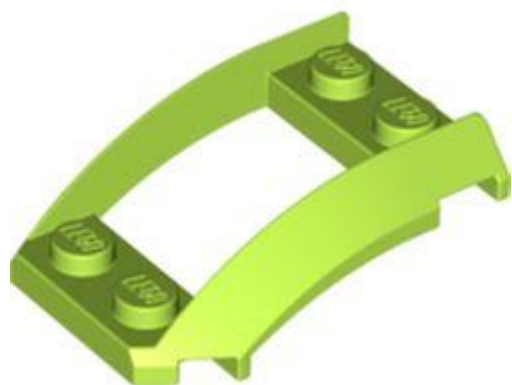

מזהה רכיב: 6398597

מזהה עיצוב: 47755

שם: TLG: PLATE 2X4X1 1/3 W. SIDE BOW





שם: RB: קשת גלגלים, טריז 4 x 3 פתוח עם גזרה וארבעה חתיכים

צבע: TLG/BL: ירוק צהבהב בהיר/ ליים

בסטים: [ראה Rebrickable](#)



מזהה רכיב: 6371958

מזהה עיצוב: 49097

שם: TLG: MUDGUARD, 2 1/2 X 3 X 1 1/3 KNOB, TUBE, NO. 1

שם: RB: קשת גלגלים, מגן בוך 1 1/32 x 3 x 1

צבע: TLG/BL: ירוק זית

בסטים: [ראה Rebrickable](#)

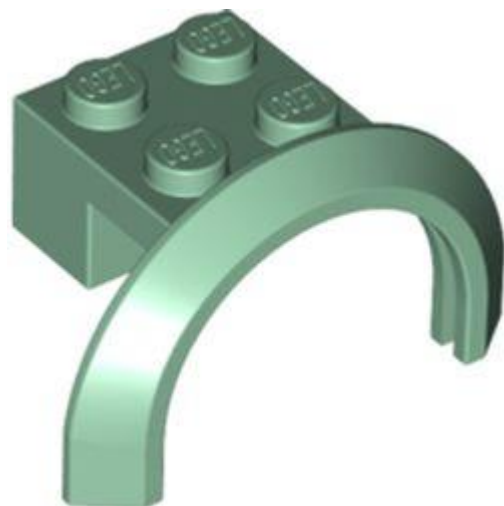

מזהה רכיב: 6395632

מזהה עיצוב: 50745





שם TLG: BRICK 2X4X1 W. SCREEN

שם RB: קשת גלגלים, מגן בוע $24 \times 2 \frac{1}{2}$

צבע TLG/BL: ירוק חול

בסטים: [ראה Rebrickable](#)



מזהה רכיב 6398703 :

מזהה עיצוב 52036 :

שם TLG: PLATE 4x12 W. Bottom 2X4X2/3

שם RB: בסיס רכב $4 \times 3/4 \times 12$ עם 4×2 מרכז שקוע עם צד תחתון חלק

צבע TLG/BL: תכלת כהה

בסטים: [ראה Rebrickable](#)



מזהה רכיב 6322049 :





מזהה עיצוב 65571 :

שם: TLG צינור פליטה עם SNAP

שם: RB צינור פליטה עם פין טכני - קצה שטוח, חור מרובע

צבע: TLG/BL טיטניום מתכתי/ אפור כהה פנינה

בסטים: [ראה Rebrickable](#)



מזהה רכיב 6389951 :

מזהה עיצוב 67811 :

שם: TLG גלגל הגה מס. 1

שם: RB הגה עם 4 חתיכים במרכז

צבע: TLG/BL צהוב בהיר/צהוב

בסטים: [ראה Rebrickable](#)





מזהה רכיב: 6397659

מזהה עיצוב: 75522

שם: TLG: FAIRING MOTOR Cycle No. 11

שם: RB: Fairing, אופנוע, אופני שטח עם 1 x 2 חתיכים

צבע: TLG/BL: אדום/אדום בהיר

בסטים: [ראה Rebrickable](#)



מזהה רכיב: 6338332

מזהה עיצוב: 75522

שם: TLG: FAIRING MOTOR Cycle No. 11

שם: RB: Fairing, אופנוע, אופני שטח עם 1 x 2 חתיכים

צבע: TLG/BL: לילך בינוני/סגול כהה

בסטים: [ראה Rebrickable](#)

[חזרה לאינדקס](#)

תחבורה - ים ואוויר



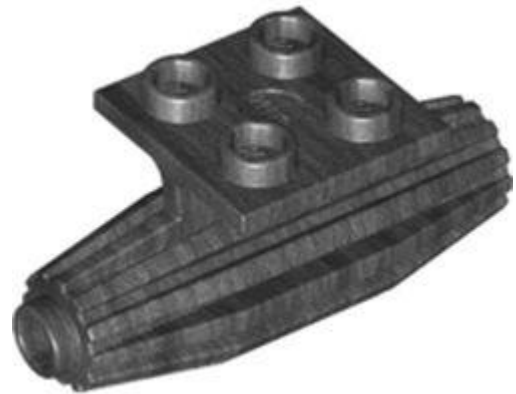

מזהה רכיב: 6398303

מזהה עיצוב: 4229

שם: TLG: SUSPENSION ELEM. עם ידיות 2x2

שם: RB: מנוע, רצועות, 2x2 פלטה עליונה דקה

צבע: TLG/BL: טיטניום מתכתי/ אפור כהה פנינה

בסטים: [ראה Rebrickable](#)

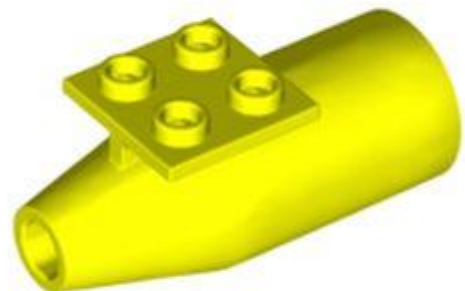

מזהה רכיב: 6400572

מזהה עיצוב: 4868

שם: TLG: JET ENGINE

שם: RB: מנוע חלק גדול 2x2 [פלטה עליונה דקה]

צבע: TLG/BL: צהוב תוסס



[בסטים: ראה Rebrickable](#)



מזהה רכיב: 6377931

מזהה עיצוב: 6239

שם: TLG: RUDDER 2X6X4

שם: RB: מעבורת זנב

צבע: TLG/BL: צהוב תוסס

[בסטים: ראה Rebrickable](#)

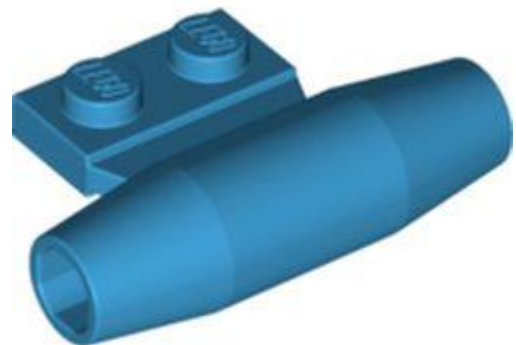

מזהה רכיב: 6400553

מזהה עיצוב: 98302

שם: TLG: JET ENGINE

שם: RB: מנוע, קטן חלק, 1 x 2 x לוחית צד עם מחזיקי סרן וחריץ





צבע: TLG/BL תכלת כהה

בסטים: [ראה Rebrickable](#)

[חזרה לאינדקס](#)

צינורות וצינורות



מזהה רכיב: 6392958

מזהה עיצוב: 76324

שם: TLG: OUTER CABLE 72MM

שם: RB: צינור קשיח 3 מ"מ / 7.2cm / 9L D.

TLG/BL צבע: לבן

בסטים: [ראה Rebrickable](#)



מזהה רכיב: 6396458





מזהה עיצוב 60677 :

שם TLG: OUTTERCABLE 160MM

שם RB: צינור קשיח 3 מ"מ / 16 D. 20L ס"מ

צבע TLG/BL: אדום/אדום בהיר

בסטים: [ראה Rebrickable](#)



מזהה רכיב 6392640 :

מזהה עיצוב 60778 :

שם TLG: OUTTER CABLE, 38 MODULE

שם RB: צינור קשיח 3 מ"מ / 30.4 D. 38L ס"מ

צבע TLG/BL: צהוב בהיר/צהוב

בסטים: [ראה Rebrickable](#)

[חזרה לאינדקס](#)

גלגלים וצמיגים





מזהה רכיב: 6395551

מזהה עיצוב: 6014

שם: TLG: RIM WIDE W. HOLE Ø11

שם: RB: גלגל 11 x 12 עם חור מחורץ עבור סיכת מחזיק גלגלים

צבע: TLG/BL: קורל תוסס/אלמוג

בסטים: [Rebrickable](#)

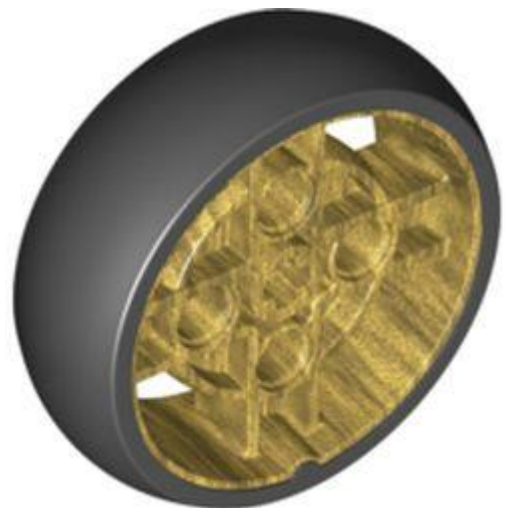

מזהה רכיב: 6395295

מזהה עיצוב: 65834

שם: TLG: WHEEL DIA.43

שם: RB: גלגל 43 עם 4 חישורים עם חורים אחד וצמיג אינטגרלי שחור

צבע: TLG/BL: זהב חם/זהב פנינה



[Rebrickable](#) **בסטים**: [ראה](#)

[חזרה לאינדקס](#)

חלונות ודלתות



מזהה רכיב: 6393296

מזהה עיצוב: 20309

שם: TLG: BOW WINDOW 1X4X1 2/3

שם RB: חלון 1 2/3 x 4 x עם חלק עליון מעוגל חישור

צבע: TLG/BL: ירוק כחלחל בהיר/ טורקיז כהה

[Rebrickable](#) **בסטים**: [ראה](#)



מזהה רכיב: 6391342

מזהה עיצוב: 42205





שם TLG: FRAME 1X6X6

שם RB: מסגרת דלת 61 x 6

TLG/BL צבע: שחור

בסטים: [ראה Rebrickable](#)



מזהה רכיב 6386637 :

מזהה עיצוב 42509 :

שם TLG: GLASS FOR FRAME 1X6X6

שם RB: זכוכית למסגרת 61 x 6

צבע TLG/BL: שקוף/טרנס-צלול

בסטים: [ראה Rebrickable](#)



מזהה רכיב 6391147 :





מזהה עיצוב: 35294

שם: TLG: GLAS FOR FRAME 1X4X6

שם: RB: זכוכית לחלון 61 x 4

צבע: TLG/BL: ירוק פלורסנט שקוף/ ירוק טרנס-ניאון

בסטים: [ראה Rebrickable](#)



מזהה רכיב: 6395795

מזהה עיצוב: 35287

שם: TLG: GLASS FOR FRAME 1X2X3

שם: RB: זכוכית לחלון 1 x 3 x 2 חזית שטוחה

צבע: TLG/BL: חום כהה

בסטים: [ראה Rebrickable](#)





מזהה רכיב: 6400373

מזהה עיצוב: 35291

שם: TLG דלת זכוכית למסגרת 1x4x6

שם: RB דלת 1x6x4 חלקה עם מסד ידית משופע

TLG/BL צבע: שחור

בסטים: [ראה Rebrickable](#)



מזהה רכיב: 6395740

מזהה עיצוב: 65066

שם: TLG זכוכית למסגרת 1, 7x6 עם קשת

שם: RB זכוכית למסגרת 1, 7x6 עם קשת

צבע: TLG/BL צהוב חול / חום כהה

בסטים: [ראה Rebrickable](#)



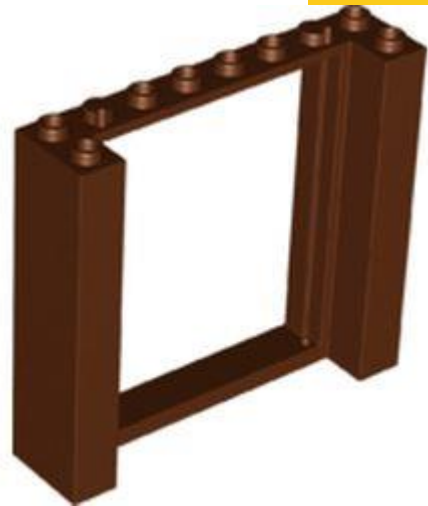

מזהה רכיב: 6387610

מזהה עיצוב: 80400

שם: FRAME 2X8X6 TLG

שם: RB מסגרת דלת כפולה 62 x 8

צבע: TLG/BL חום אדמדם

בסטים: [Rebrickable](#)

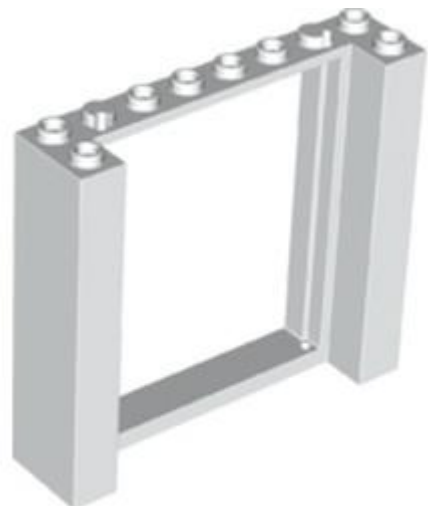

מזהה רכיב: 6396798

מזהה עיצוב: 80400

שם: FRAME 2X8X6 TLG

שם: RB מסגרת דלת כפולה 62 x 8

צבע: TLG/BL לבן





[Rebrickable](#) **בסטים**: [ראה](#)



מזהה רכיב: 6396550

מזהה עיצוב: 80683

שם: TLG: DOOR 3X6

שם: RB: דלת 63 x

צבע: TLG/BL לבן

[Rebrickable](#) **בסטים**: [ראה](#)



מזהה רכיב: 6392875

מזהה עיצוב: 80683

שם: TLG: DOOR 3X6

שם: RB: דלת 63 x





צבע: TLG/BL חום שקוף/טרנס-שחור

בסטים: [ראהRebrickable](#)



מזהה רכיב: 6400295

מזהה עיצוב: 92262

שם: TLG דלת שמאלית עם ציר ידית 1x3X21

שם: RB דלת 1x2x3 משמאל - פתוחה בין הציר העליון והתחתון

צבע: TLG/BL צהוב קריר/ צהוב בהיר בהיר

בסטים: [ראהRebrickable](#)

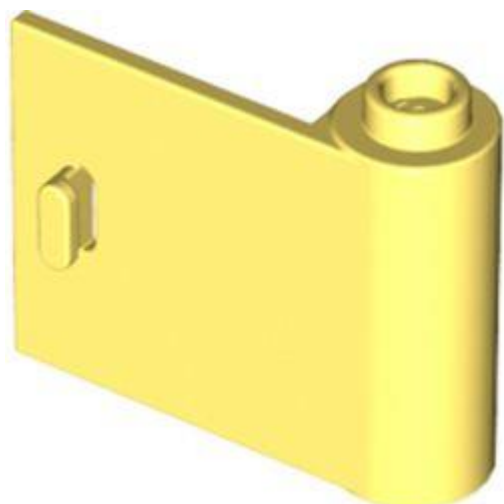

מזהה רכיב: 6400297

מזהה עיצוב: 92263

שם: TLG דלת ימנית עם ציר ידית 1x3X21





שם: RB דלת 1 x 2 x 3 ימין - פתוחה בין הציר העליון והתחתון

צבע: TLG/BL צהוב קריר/ צהוב בהיר בהיר

בסטים: [ראה Rebrickable](#)



מזהה רכיב: 6428823

מזהה עיצוב: 95270

שם: TLG מכסה 1/2 למסגרת 31x4

שם: RB דלת למסגרת חלון 1, 3 x 4 x חורי ידית חצי עיגולים מאחור

צבע: TLG/BL אדום/אדום בהיר

בסטים: [ראה Rebrickable](#)

[חזרה לאינדקס](#)

שמשות וגוף גוף





מזהה רכיב: 6390155

מזהה עיצוב: 35383

שם: TLG: COCKPIT 8X4X2 W/ 3.2 SHAFT

שם RB: שמשה קדמית 8 x 4 x 2 מעוקלת עם ידית

צבע: TLG/BL: סגול אדמומי בינוני שקוף/ורוד טרנס-כהה

בסטים: [ראה Rebrickable](#)



מזהה רכיב: 6393956

מזהה עיצוב: 35336

שם: TLG: WINDSCREEN 2X6X2

שם RB: שמשה קדמית 22 x 6 x 2

צבע: TLG/BL: כחול בהיר/כחול

בסטים: [ראה Rebrickable](#)





מזהה רכיב: 6391774 :

מזהה עיצוב: 52979 :

שם: TLG: כיפה w. 47.84 ציר משולב

שם: RB: שמשה קדמית 6 x 3 x 6 כיפה עם כפול 2 אצבעות

צבע: TLG/BL: סגול אדמומי בינוני שקוף/ורוד טרנס-כהה

בסטים: [Rebrickable](#)

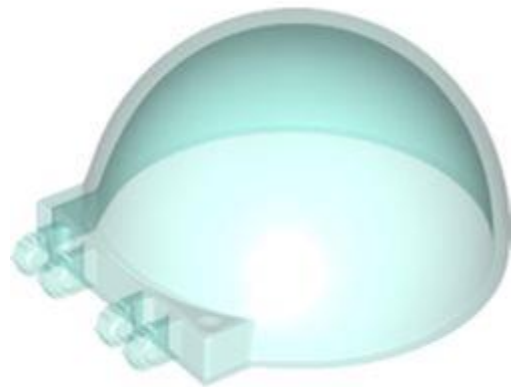

מזהה רכיב: 6266305 :

מזהה עיצוב: 52979 :

שם: TLG: כיפה w. 47.84 ציר משולב

שם: RB: שמשה קדמית 6 x 3 x 6 כיפה עם כפול 2 אצבעות

צבע: TLG/BL: כחול בהיר שקוף/ כחול טרנס-לייט



[Rebrickable](#) **בסטים**: [ראה](#)

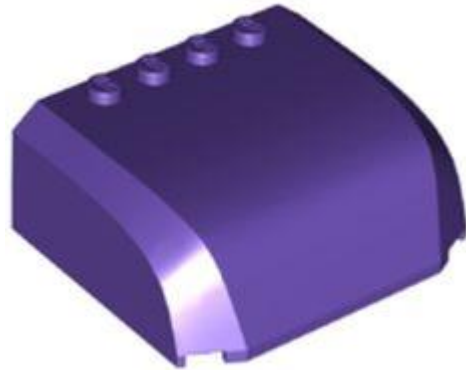

מזהה רכיב 6396995 :

מזהה עיצוב 61484 :

שם TLG: FRONT 6X5X2 W. BOW

שם RB: שמשה קדמית 5 x 2 x 6 חופה עליונה מעוקלת עם 4 חתיכים

צבע TLG/BL: לילך בינוני/סגול כהה

[Rebrickable](#) **בסטים**: [ראה](#)

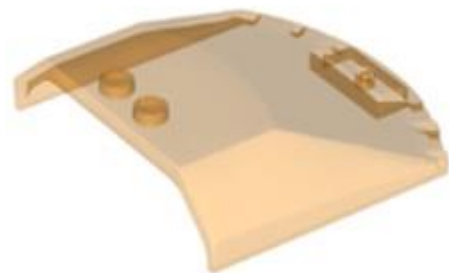

מזהה רכיב 6393256 :

מזהה עיצוב 65633 :

שם TLG: WINDSCREEN 6X6X1,1/3

שם RB: שמשה קדמית 1 1/36 x 6 x 6





צבע: TLG/BL כתום בהיר שקוף/טרנס-כתום

בסטים: [ראה Rebrickable](#)

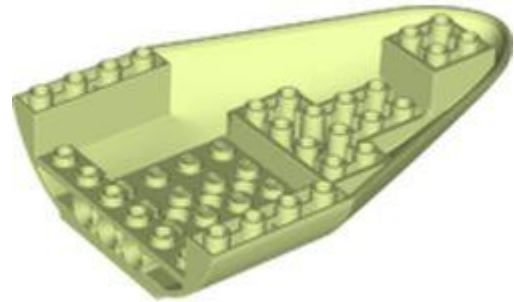

מזהה רכיב: 6394279

מזהה עיצוב: 67243

שם: TLG: PLANE BOTTOM 8X12X2

שם: RB: גוף המטוס מעוקל קדימה 8 x 2 x 12 תחתית

צבע: TLG/BL אביב צהבהב ירוק/ ירוק צהבהב

בסטים: [ראה Rebrickable](#)

No Image Available

מזהה רכיב: 6392007

שם: RB: שמשה קדמית עם תבנית מסגרת זהב פנינה

צבע: TLG/BL שחור





[בסטים: ראה Rebrickable](#)

[חזרה לאינדקס](#)

הדפס חדש (409)

לבנים



מזהה רכיב 6375559 :

מזהה עיצוב 84834 :

שם 11: TLG: BRICK 1X2X5, NO.

שם: RB: לבנה 1 x 2 x 5 עם חתיכים חלולים ומחזיק חתך תחתון עם רכסים סימטריים עם מיקי שחורים מוסתרים, עם גבול בצבע טורקיז כהה, כוכבים והדפס רקע אדום

TLG/BL צבע: לבן

[בסטים: ראה Rebrickable](#)





מזהה רכיב: 6326164

מזהה עיצוב: 73086

שם: TLG: BRICK 1X2, NO. 90

שם: RB: לבנה 1 x 2 עם הדפסת גריל של תנור פיקסל

צבע: TLG/BL: אפור אבן כהה / אפור כחלחל כהה

בסטים: [ראה Rebrickable](#)

[חזרה לאינדקס](#)

לבנים מעוקל



מזהה רכיב: 6386360

מזהה עיצוב: 1322

שם: TLG: BRICK 1X2, מחוץ לחצי קשת, מס. 16

שם: RB: בריק מעוקל 1 x 1 x 2 ללא חתיכים עם עיניים כועסות, הדפס כתמים כתומים

צבע: TLG/BL: אדום/אדום בהיר

בסטים: [ראה Rebrickable](#)



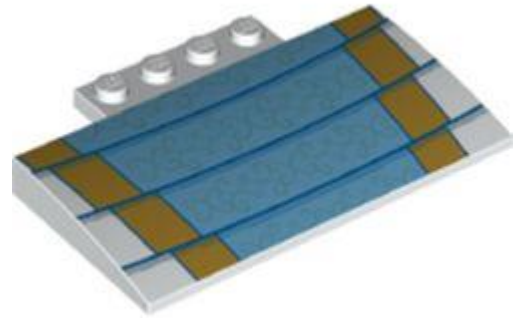

מזהה רכיב: 6302269

מזהה עיצוב: 68144

שם: TLG: RAMP 4X8X6.4, W/ WING, NO. 16

שם: RB: מדרון מעוקל 5 2/3 x 8 x ללא חתיכים למעלה עם הדפס מדרגות כחול/זהב בינוני

TLG/BL צבע: לבן

בסטים: [ראה Rebrickable](#)

No Image Available

מזהה רכיב: 6406002

שם: RB: לבני שיפוע מעוקל 2 2/3 x 4 x ללא חתיכים, עם צינורות תחתונים, עם הדפס קווים אפור כחלחל בהיר

TLG/BL צבע: שחור

בסטים: [ראה Rebrickable](#)



מזהה רכיב: 6375499

מזהה עיצוב: 84795

שם: TLG: PLATE, W/ BOW 2X4X2/3, NO. 8

שם: RB: לבני שיפוע מעוקל 2 x 2/3 x 4 x ללא חתיכים, עם צינורות תחתונים עם פנסי רכב, פגוש אפור וגריל עם הדפס מיקי נסתר

צבע: TLG/BL: אדום/אדום בהיר

בסטים: [ראה Rebrickable](#)



מזהה רכיב: 6346645

מזהה עיצוב: 78691

שם: TLG: PLATE, W/ BOW 1X4X2/3, NO. 19

שם: RB: שיפוע מעוקל 4 x 1 x כפול ללא חתיכים עם הדפס 'פרארי' לבן

צבע: TLG/BL: שחור





[בסטים: ראה Rebrickable](#)



מזהה רכיב: 6318693

מזהה עיצוב: 69884

שם: TLG: PLATE 1X4 2/3, W/ BOW, NO. 19

שם: RB: Slope Curved 4 x 1 עם גבות שחורות ועיניים עם הדפס אישונים לבנים

צבע: TLG/BL: תכלת בינוני

[בסטים: ראה Rebrickable](#)

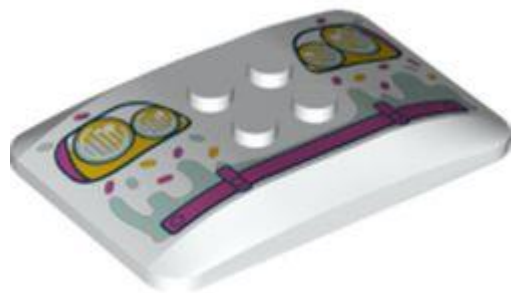

מזהה רכיב: 6373426

מזהה עיצוב: 84088

שם: TLG: ROOF 4X6X2/3, NO. 3

שם: RB: שיפוע מעוקל 6 Quad 4 x 2/3 x מעוקל עם 2 x חתיכים עם פנסים. ספרינלס, הדפס פגוש מג'נטה





TLG/BL צבע: לבן

[Rebrickable](#): [ראה](#) בסטים

[חזרה לאינדקס](#)

לבנים עגולים וחרוטים



מזהה רכיב: 6386359

מזהה עיצוב: 1321

שם: 5 TLG: WALL ELEMENT, ROUND 3X6X6, NO.

שם: RB חצי צילינדר 3 x 6 x 6 עם גזרה 1 x 2 עם חלון, חלופית צהובה, הדפס שוליים בצבע טורקיז כהה

צבע: TLG/BL אפור אבן בינוני/אפור כחלחל בהיר

[Rebrickable](#): [ראה](#) בסטים

[חזרה לאינדקס](#)

לבנים משופעים





מזהה רכיב: 6402979

מזהה עיצוב: 100162

שם: TLG: ROOF TILE 1X1X2/3, NO. 9

שם: RB: שיפוע 30° $1 \times 2/3 \times 1$ עם הדפס שני ריבועים לבנים מעוגלים

צבע: TLG/BL: כחול שקוף/כחול טרנס-כהה

בסטים: [ראה Rebrickable](#)



מזהה רכיב: 6384063

מזהה עיצוב: 98352

שם: TLG: ROOF TILE 1X2X2/3, NO. 38

שם: RB: שיפוע 30° $2 \times 2/3 \times 1$ עם הדפס לוגו חלל קלאסי

צבע: TLG/BL: לבן



[בסטים: ראה Rebrickable](#)

[חזרה לאינדקס](#)

לבנים תקועים

No Image
Available

מזהה רכיב: 6385348

שם: RB: טריז מעוקל 4 x 3 ללא חתיכים, עם עיטורי טורקיז כהה, הדפס עיני ליים

צבע: TLG/BL: כתום בהיר/כתום

[בסטים: ראה Rebrickable](#)



מזהה רכיב: 6375560

מזהה עיצוב: 84835

שם: TLG: BRICK 4X3, W/ BOW, ANGLE, NO. 12

שם: RB: טריז מעוקל 4 x 3 ללא חתיכים, עם כוכבים, ברקים והדפס סרגל





צבע: TLG/BL אדום/אדום בהיר

[בסטים: Rebrickable](#)

[חזרה לאינדקס](#)

דופלו, קוואטרו ופרימו



מזהה רכיב: 6386646

מזהה עיצוב: 1352

שם: TLG: CROCODILE, NO. 4

שם: RB: דופלו בעלי חיים תנין / תנין, קטן

צבע: TLG/BL ירוק צהבהב בהיר/ ליים

[בסטים: Rebrickable](#)



מזהה רכיב: 6386647





מזהה עיצוב: 1353

שם: TLG: BIRD, NO. 17

שם: RB: ציפור בעלי חיים דופלו עם חזה צהוב והדפס מקור שחור

צבע: TLG/BL: תכלת בינוני

בסטים: [Rebrickable](#)



מזהה רכיב: 6386648

מזהה עיצוב: 1354

שם: TLG: BIRD, NO. 18

שם: RB: ציפור בעלי חיים דופלו עם הדפס חזה לבן ומקור אלמוגים

צבע: TLG/BL: צהוב קריר/ צהוב בהיר בהיר

בסטים: [Rebrickable](#)





מזהה רכיב: 6386654

מזהה עיצוב: 1360

שם: TLG: BIRD, NO. 19

שם: RB: ציפור בעלי חיים דופלו עם הדפס חזה שחור ולבן ומקור אלמוגים

צבע: TLG/BL: אדום/אדום בהיר

בסטים: [ראה Rebrickable](#)



מזהה רכיב: 6386649

מזהה עיצוב: 1355

שם: TLG: DISC, W/ 5.0 SHAFT, NO. 12

שם: RB: דיסק דופלו עם הדפס ספיידרמן

צבע: TLG/BL: אדום/אדום בהיר

בסטים: [ראה Rebrickable](#)





מזהה רכיב: 6386663

מזהה עיצוב: 1369

שם: TLG: BRICK 2X2X2, NO. 156

שם: RB: בריק דופלו 2 x 2 x עם הדפס דגים, קערה וחתול

צבע: TLG/BL: צהוב קריר/ צהוב בהיר בהיר

בסטים: [Rebrickable](#)



מזהה רכיב: 6386664

מזהה עיצוב: 1370

שם: TLG: BRICK 2X2X2, NO. 157

שם: RB: בריק דופלו 2 x 2 x עם עצמות, קערה והדפסת פנים לכלב

צבע: TLG/BL: צהוב קריר/ צהוב בהיר בהיר



[בסטים: ראה Rebrickable](#)



מזהה רכיב: 6386665

מזהה עיצוב: 1371

שם: TLG: BRICK 2X2X2, NO. 158

שם: RB: בריק דופלו 2 x 2 x עם הדפס סרט ותג מתנה

צבע: TLG/BL: קורל תוסס/אלמוג

[בסטים: ראה Rebrickable](#)



מזהה רכיב: 6386672

מזהה עיצוב: 1378

שם: TLG: BRICK 2X2, NO. 165

שם: RB: בריק דופלו 2 על 2 עם סלעים והדפס חילזון צהוב





צבע: TLG/BL אפור אבן כהה / אפור כחלחל כהה

בסטים: [ראה Rebrickable](#)



מזהה רכיב: 6386671

מזהה עיצוב: 1377

שם: TLG: BRICK 2X2, NO. 166

שם: RB: דופלו בריק 2 על 2 עם הדפס שרפרף אדום

צבע: TLG/BL נוגט בינוני

בסטים: [ראה Rebrickable](#)

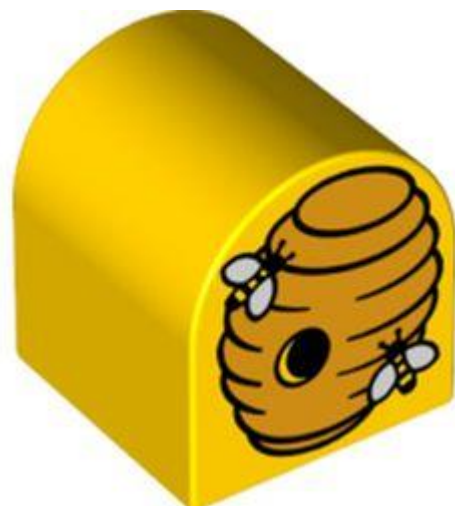

מזהה רכיב: 6386673

מזהה עיצוב: 1379

שם: TLG: DUPLO BRICK 2X2X2, R=15, NO. 17





שם: RB: בריק דופלו 2 x 2 x חלק עליון מעוקל עם הדפס כוורת

צבע: TLG/BL: צהוב בהיר/צהוב

בסטים: [ראה/Rebrickable](#)



מזהה רכיב: 6368442

מזהה עיצוב: 81411

שם: TLG: TIGER CUB, NO. 3

שם: RB: גור נמר בעלי חיים דופלו עם כפה מוגבהת וכתמים בראש ובגב הדפס

צבע: TLG/BL: כתום צהבהב להבה/ כתום בהיר בהיר

בסטים: [ראה/Rebrickable](#)



מזהה רכיב: 6368443

מזהה עיצוב: 81457





שם 9: TLG: MONKEY, NO.

שם RB: דופלו קוף בעלי חיים עם זנב צד מתולתל - פנים נוגט עם שיער חום הדפס פרטים

צבע: TLG/BL: נוגט בינוני

בסטים: [ראה Rebrickable](#)



מזהה רכיב: 6392628 :

מזהה עיצוב: 81465 :

שם 4: TLG: BEAR CUB, NO.

שם RB: Duplo Animal Bear Cub, סגנון חדש, הדפס עיניים חצי עגולים

צבע: TLG/BL: חום אדמדם

בסטים: [ראה Rebrickable](#)



מזהה רכיב: 6392990 :





מזהה עיצוב: 65109

שם: 1 TLG: PLATE 2X4, W/ DESIGN, NO.

שם: RB: אריח דופלו 2 על 4 עם דפוס גרגרי עץ

צבע: TLG/BL: נוגט בינוני

בסטים: [ראה Rebrickable](#)



מזהה רכיב: 6386650

מזהה עיצוב: 1356

שם: 204 TLG: BRICK 1X2X2, NO.

שם: RB: בריק דופלו 1 x 2 x 2 עם צינור תחתון, מטרה והדפסת מים

צבע: TLG/BL: לבן

בסטים: [ראה Rebrickable](#)





מזהה רכיב 6386661 :

מזהה עיצוב 1367 :

שם 4: TLG: DESIGN BRICK, 2X6X2 1/2, NO.

שם RB: בריק דופלו 2 x 2 x 4 אוזניים וקצוות מחודדים עם הדפס פנים של טייגר

צבע: TLG/BL: כתום צהבהב להבה/ כתום בהיר בהיר

בסטים: [ראה Rebrickable](#)



מזהה רכיב 6392627 :

מזהה עיצוב 81464 :

שם 2: TLG: RED PANDA, NO.

שם RB: Duplo Animal Panda אדום עם אוזניים לבנות, לוע והדפס לחיים

צבע: TLG/BL: כתום בהיר/כתום

בסטים: [ראה Rebrickable](#)

[חזרה לאינדקס](#)

דגלים, שלטים, פלסטיק ובד





מזהה רכיב 6388654 :

מזהה עיצוב 1601 :

שם TLG: PUNCHING FOIL SHEET, NO. 53

שם RB: מפרש, משולש, עם גבול סיד, גל והדפס שמש

צבע TLG/BL: שקוף/טרנס-צלול

בסטים: [Rebrickable](#)

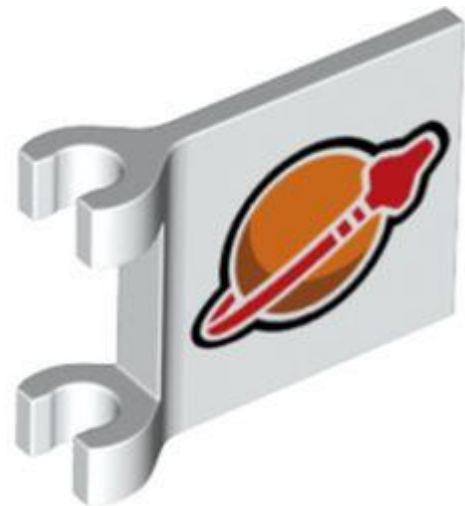

מזהה רכיב 6317066 :

מזהה עיצוב 69606 :

שם TLG: דגל, עם 2 מחזיקים, מס. 21

שם RB: דגל 2 x 2 ריבוע, קצה קליפ מתרחב [קליפסים עבים] עם הדפס לוגו חלל קלאסי

צבע TLG/BL: לבן





[Rebrickable](#) **בסטים**: [ראה](#)



מזהה רכיב: 6384062

מזהה עיצוב: 98351

שם: TLG שלט ארבע-צדדי, עם 11 SNAP, NO.

שם: RB שלט ארבע-צדדי, עם הצמד, לא. 11

TLG/BL צבע: לבן

[Rebrickable](#) **בסטים**: [ראה](#)

[חזרה לאינדקס](#)

ראשי מינידול



מזהה רכיב: 6387278

מזהה עיצוב: 1430





שם: TLG: MINI DOLL, HEAD, NO. 319

שם: RB: ראש מינידול עם גבות חומות כהות, עיניים ירוקות, הדפס חיוך בפה פתוח

TLG/BL צבע: נוגט

בסטים: [ראה Rebrickable](#)



מזהה רכיב: 6387378

מזהה עיצוב: 1467

שם: TLG: MINI DOLL, HEAD, NO. 332

שם: RB: Minidoll Head Bright Light Blue Eyes, הדפס חיוך בפה פתוח

TLG/BL צבע: נוגט

בסטים: [ראה Rebrickable](#)



מזהה רכיב: 6302256





מזהה עיצוב 68136 :

שם TLG: MINI DOLL, HEAD, NO. 323

שם RB: ראש מינידול, קו לסת צר עם עיניים חומות, הדפס פה פתוח

צבע TLG/BL: נוגט בהיר

בסטים: [ראה Rebrickable](#)



מזהה רכיב 6387382 :

מזהה עיצוב 1471 :

שם TLG: MINI DOLL, HEAD, NO. 333

שם RB: Minidoll Head Male חום כהה זקן, הדפס עיניים חומות

צבע TLG/BL: נוגט בהיר

בסטים: [ראה Rebrickable](#)





מזהה רכיב: 63733888

מזהה עיצוב: 84050

שם: TLG: MINI DOLL, HEAD, NO. 309

שם: RB: Minidoll Head Eyes, חומות, הדפס חיוך

נוגט: TLG/BL צבע

בסטים: [ראה Rebrickable](#)



מזהה רכיב: 6387265

מזהה עיצוב: 1421

שם: TLG: MINI DOLL, HEAD, NO. 316

שם: RB: ראש מינידול עיניים חומות כהות, הדפס מגנטה/טורקיז כהה ברק ברק

נוגט בהיר: TLG/BL צבע

בסטים: [ראה Rebrickable](#)





מזהה רכיב: 6387273

מזהה עיצוב: 1425

שם: TLG: MINI DOLL, HEAD, NO. 317

שם: RB: Minidoll Head Sand משקפיים ורודים כהים, משקפיים בהירים בצבע כחול בהיר, בועות, הדפס שפתיים ורוד כהה

TLG/BL צבע: נוגט

בסטים: [ראה Rebrickable](#)



מזהה רכיב: 6387281

מזהה עיצוב: 1433

שם: TLG: MINI DOLL, HEAD, NO. 320

שם: RB: Minidoll Head Nougat גבות, משקפיים ושפתיים ורודים כהים, הדפס עיניים ירוקות בחול

צבע: TLG/BL נוגט בהיר



[בסטים: ראה Rebrickable](#)



מזהה רכיב: 6395507

מזהה עיצוב: 1867

שם: MINI DOLL, HEAD, NO. 321 TLG

שם: Minidoll Head RB: הדפס עיניים חומות בהירות

צבע: TLG/BL: נוגט בהיר

[בסטים: ראה Rebrickable](#)



מזהה רכיב: 6302556

מזהה עיצוב: 68194

שם: MINI DOLL, HEAD, NO. 322 TLG

שם: RB: קמטי ראש של מינידול, שפתיים סגולות כהות, הדפס עיניים ירוקות





צבע: TLG/BL נוגט בהיר

בסטים: [ראה Rebrickable](#)

[חזרה לאינדקס](#)

מינידול פלג גוף תחתון



מזהה רכיב: 6412364

מזהה עיצוב: 36198

שם: TLG: SHORTS, W/HIP, NO. 15

שם: RB: ירכיים ומכנסיים קצרים של מינידול עם רגלי נוגט קלות ונעליים כתומות, סוליות ירוקות זית, הדפס שרוכים לבנים

צבע: TLG/BL ירוק זית

בסטים: [ראה Rebrickable](#)





מזהה רכיב: 6387375

מזהה עיצוב: 1464

שם: TLG: SKIRT, NO. 248

שם: RB: ירכיים מינידול וחצאית באורך מלא עם עיטורים ורודים נצנצים, שמלה לבנה, עיטור ורוד כהה

צבע: TLG/BL: קורל תוסס/אלמוג

בסטים: [ראה Rebrickable](#)

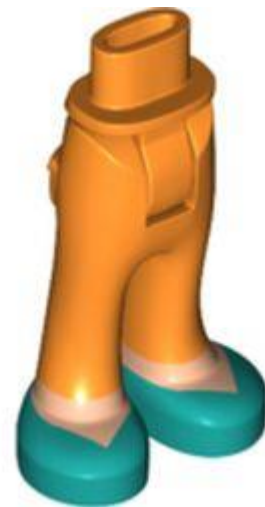

מזהה רכיב: 6403114

מזהה עיצוב: 35584

שם: TLG: PANTS W/ HIP, NO. 167

שם: RB: ירכיים ומכנסיים מינידול עם כיסים אחוריים עם רגלי נוגט בהירות, הדפס נעלי טורקיז כהה

צבע: TLG/BL: כתום בהיר/כתום

בסטים: [ראה Rebrickable](#)





מזהה רכיב: 6414569 :

מזהה עיצוב: 100946 :

שם: TLG: PANTS, W/HIP, NO. 16

שם: RB: ירכיים ומכנסיים מינידול עם כיסים אחוריים והדפס מגפיים בצבע ירוק חול

צבע: TLG/BL: כחול בהיר/כחול

בסטים: [Rebrickable](#)



מזהה רכיב: 6414570 :

מזהה עיצוב: 100947 :

שם: TLG: PANTS, W/HIP, NO. 17

שם: RB: ירכיים ומכנסיים מינידול עם כיסים אחוריים עם מגפיים שחורים, הדפס צורות טורקיז כהה

צבע: TLG/BL: לבנדר





[בסטים: ראה Rebrickable](#)



מזהה רכיב: 6390777

מזהה עיצוב: 66151

שם: TLG: SKIRT, NO. 245

שם: RB: חצאית מינידול מלאה ללא ירכיים או רגליים ושמלת תחתית בצבע טורקיז כהה, הדפס צורות לבנות

צבע: TLG/BL: כחול רויאל בהיר/ כחול בהיר בהיר

[בסטים: ראה Rebrickable](#)



מזהה רכיב: 6414020

מזהה עיצוב: 2268

שם: TLG: SHORTS, W/HIP, NO. 14





שם: RB: ירכיים ומכנסי קרגו מינידול עם כיסים גדולים ורגליים שזופות חמות והדפס סנדלים כחולים כהים

צבע: TLG/BL: ירוק כחלחל בהיר/ טורקיז כהה

בסטים: [ראה Rebrickable](#)



מזהה רכיב: 6414000 :

מזהה עיצוב: 2268 :

שם: TLG: SHORTS, W/HIP, NO. 14

שם: RB: Minidoll ירכיים ומכנסי קרגו עם כיסים גדולים ורגליים חומות אדמדמות ונעליים ירוקות זית, סוליות כחולות כהות, הדפס שרוכים לבנים

צבע: TLG/BL: כחול חול

בסטים: [ראה Rebrickable](#)



מזהה רכיב: 6396761 :





מזהה עיצוב: 59794

שם: TLG: SKIRT W/ HIP, NO. 246

שם: RB: ירכיים וחצאית מינידול עם עיטור פרחים בקרסוליים, רגליים לבנות, הדפס נעליים שחורות

צבע: TLG/BL: ירוק אדמה/ ירוק כהה

בסטים: [ראה Rebrickable](#)



מזהה רכיב: 6414056

מזהה עיצוב: 2246

שם: TLG: SHORTS, W/HIP, NO. 13

שם: RB: ירכיים מינידול ומכנסיים קצוצים עם נעליים שזופות, שרוכים וסוליות כחולות כהות, הדפס רגליים נוגט בינוני

צבע: TLG/BL: ירוק זית

בסטים: [ראה Rebrickable](#)





מזהה רכיב: 6413994

מזהה עיצוב: 2241

שם: TLG: SKIRT, W/HIP, NO. 38

שם: RB: Minidoll ירכיים וחצאית קצרה נעלי קורל, שרוכים וסוליות סגולות כהות, הדפס רגליים נוגט

צבע: TLG/BL: ירוק חול

בסטים: [ראה Rebrickable](#)



מזהה רכיב: 6414285

מזהה עיצוב: 2241

שם: TLG: SKIRT, W/HIP, NO. 38

שם: RB: Minidoll ירכיים וחצאית קצרה נעלי מגנטה, הדפס שרוכים וסוליות לבנות

צבע: TLG/BL: תכלת בינוני

בסטים: [ראה Rebrickable](#)





מזהה רכיב: 6414279 :

מזהה עיצוב: 2241 :

שם: TLG: SKIRT, W/HIP, NO. 38

שם: RB: ירכיים מינידול וחצאית קצרה עם רגליים שזופות חמות, גרביים לבנים, הדפס סנדלי מגנט

צבע: TLG/BL: ירוק כחלחל בהיר/ טורקיז כהה

בסטים: [Rebrickable](#)



מזהה רכיב: 6413997 :

מזהה עיצוב: 2241 :

שם: TLG: SKIRT, W/HIP, NO. 38

שם: Minidoll RB: ירכיים וחצאית קצרה נעליים בצבע ורוד כהה, הדפס רגליים נוגט

צבע: TLG/BL: תכלת כהה





[בסטים: ראה Rebrickable](#)

[חזרה לאינדקס](#)

מינידול פלג גוף עליון



מזהה רכיב: 6399667

מזהה עיצוב: 73161

שם: TLG: TORSO,BOY, W/ ARM, NO. 141

שם: RB: Minidoll Torso Boy עם מעיל כחול חול, הדפס חולצה עם פסים לבנים/כתומים, ידיים קלות נוגט

TLG/BL צבע: לבן

[בסטים: ראה Rebrickable](#)

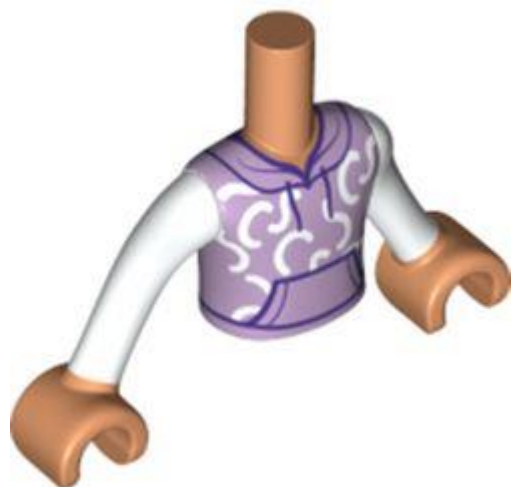

מזהה רכיב: 6394841





מזהה עיצוב 73161 :

שם TLG: TORSO, BOY, W/ ARM, NO. 133

שם RB: Minidoll Torso Boy עם חולצת לבנדר, הדפס כיסים קדמיים, נוגט זרועות וידיים

TLG/BL צבע: לבן

בסטים: [ראה Rebrickable](#)



מזהה רכיב 6398463 :

מזהה עיצוב 73161 :

שם TLG: TORSO, BOY, W/ ARM, NO. 137

שם RB: Minidoll Torso Boy עם ז'קט בעל נראות גבוהה, הדפס חולצה עם פסים אדומים/לבנים, זרועות וידיים נוגט

TLG/BL צבע: לבן

בסטים: [ראה Rebrickable](#)





מזהה רכיב 6399544 :

מזהה עיצוב 73161 :

שם TLG: TORSO, BOY, W/ ARM, NO. 140

שם RB: Minidoll Torso Boy אדום/זהב טוניקה, הדפס חולצה ירוק כהה, ידיים נוגט

צבע TLG/BL: ירוק אדמה/ ירוק כהה

בסטים: [ראה Rebrickable](#)



מזהה רכיב 6395678 :

מזהה עיצוב 73161 :

שם TLG: TORSO, BOY , W/ ARM, NO. 134

שם RB: Minidoll Torso Boy עם זרועות אפורות פנינה כהות חליפה רטובה אלמוגים/לבנדר, הדפס חולצה לבנה, ידיים חומות אדמדמות

צבע TLG/BL: לבן

בסטים: [ראה Rebrickable](#)





מזהה רכיב 6399416 :

מזהה עיצוב 73161 :

שם TLG: TORSO, BOY, W/ ARM, NO. 139

שם RB: Minidoll Torso Boy עם חולצה שזופה, צעיף אלמוגים/בנדנה, הדפס שרוולים ירוקי זית, זרועות וידיים חומות אדומות

TLG/BL צבע: לבן

בסטים: [ראה Rebrickable](#)



מזהה רכיב 6394710 :

מזהה עיצוב 73161 :

שם TLG: TORSO, BOY, W/ ARM, NO. 132

שם RB: Minidoll Torso Boy עם חולצת אלמוגים עם פרחים, חולצה לבנה, שן כהדפס תליון, ידיים וידיים בצבע שזוף חם





TLG/BL צבע: לבן

[Rebrickable](#): בסטים

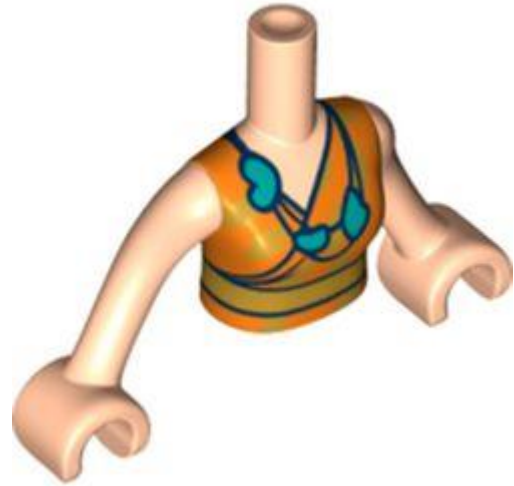

מזהה רכיב: 6395303

מזהה עיצוב: 73152

שם: TLG: TORSO, WOMAN, W/ ARM, NO. 117

שם: RB: Minidoll Torso, שמלה כתומה, חגורה בצבע כתום בהיר, שרשרת בצבע טורקיז כהה, ידיים זרועות נוגט בהירות

צבע: TLG/BL: נוגט בהיר

[Rebrickable](#): בסטים

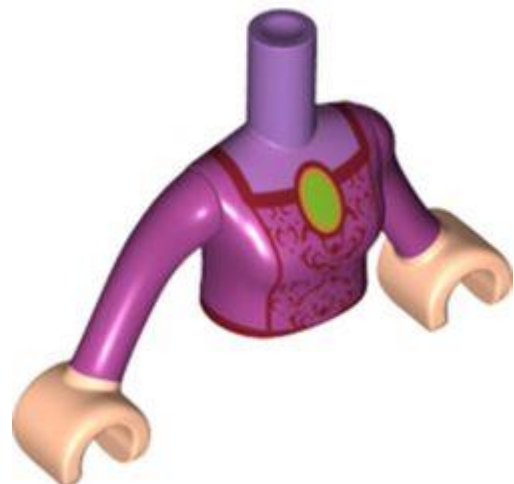

מזהה רכיב: 6396681

מזהה עיצוב: 73152

שם: TLG: TORSO, WOMAN, W/ ARM, NO. 118





שם RB: Minidoll Torso Girl עם צווארון לבנדר, הדפס תכשיט ליים, ידיות נוגט קלות

צבע TLG/BL: סגול אדמדם בוהק/מגנטה

בסטים: [ראה Rebrickable](#)

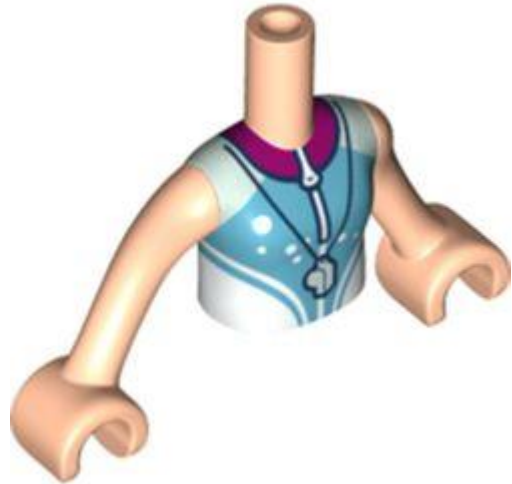

מזהה רכיב: 6394251

מזהה עיצוב: 73141

שם TLG: TORSO, GIRL, W/ ARM, NO. 447

שם RB: Minidoll Torso עם חולצה לבנה/תכלת בינונית, הדפס משרוקית, ידיים וידיים נוגטים בהירים

TLG/BL: צבע: לבן

בסטים: [ראה Rebrickable](#)



מזהה רכיב: 6395027

מזהה עיצוב: 73141





שם TLG: TORSO, GIRL, W/ ARM, NO. 448

שם RB: חולצה לבנה מינידול טורסו, פסים ורודים, אוברול תכלת בינוני, כיס ורצועות אדום/ורוד, ידיים וידיים נוגטים בהירים

TLG/BL צבע: לבן

בסטים: [ראה Rebrickable](#)

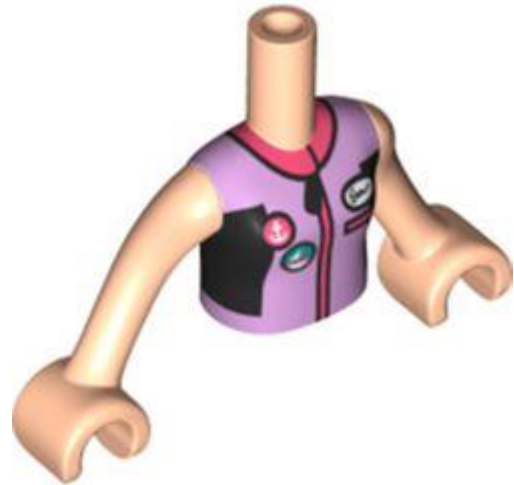

מזהה רכיב 6395787 :

מזהה עיצוב 73141 :

שם TLG: TORSO, GIRL, W/ ARM, NO. 449

שם RB: Minidoll Torso Lavender חליפה רטובה, כפתורים עם חזיר מפרש, עוגן, הדפס רוכסן אלמוג, ידיים וידיים נוגטים בהירים

TLG/BL צבע: לבן

בסטים: [ראה Rebrickable](#)





מזהה רכיב: 6396082

מזהה עיצוב: 73141

שם: TLG: TORSO, GIRL, W/ ARM, NO. 450

שם: RB: Minidoll Torso Pearl, חליפת לבנדר, הדפס משרוקית בצבע טורקיז
כהה, ידיים נוגטות בהירות

צבע: TLG/BL לבן

בסטים: [ראה Rebrickable](#)

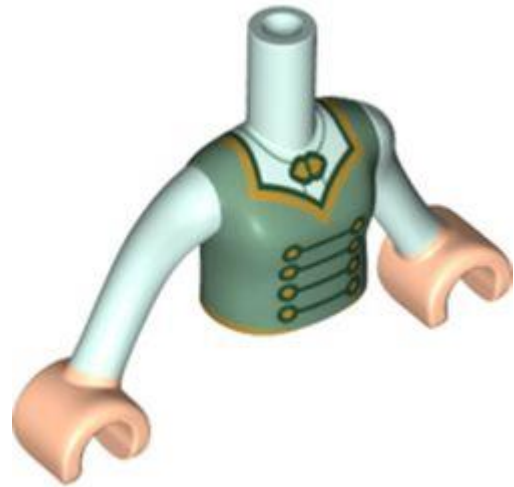

מזהה רכיב: 6396787

מזהה עיצוב: 73141

שם: TLG: TORSO, GIRL, W/ ARM, NO. 452

שם: RB: Minidoll Torso Sand Green Tunic, Light Aqua Arms, Light Nougat Arms

צבע: TLG/BL: Aqua/ Light Aqua

בסטים: [ראה Rebrickable](#)





מזהה רכיב: 6398471

מזהה עיצוב: 73141

שם: TLG: TORSO, GIRL, W/ ARM, NO. 456

שם: RB: מעיל Minidoll Torso בראות גבוהה, צווארון לבנדר, הדפס חולצה לבנה, זרועות וידיים בהיר נוגט

TLG/BL צבע: לבן

בסטים: [ראה Rebrickable](#)



מזהה רכיב: 6399417

מזהה עיצוב: 73141

שם: TLG: TORSO, GIRL, W/ ARM, NO. 460

שם: RB: ג'קט Minidoll Torso Tan, חולצת פסים לבנה/לבנדר, צעיף בהיר כתום בהיר/הדפס בנדנה, זרועות וידיים בהיר נוגט





TLG/BL צבע: לבן

[Rebrickable](#): [ראה](#) בסטים

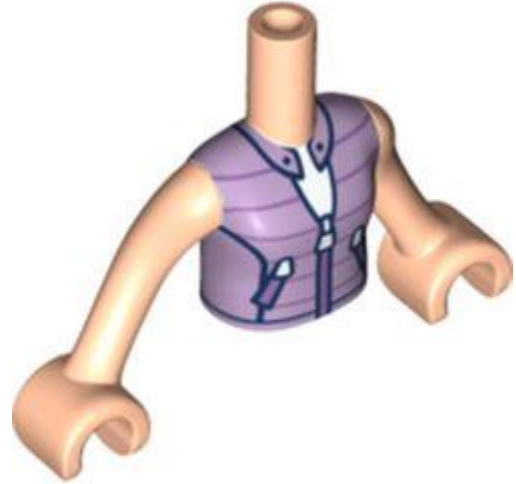

מזהה רכיב: 6399634

מזהה עיצוב: 73141

שם: TLG: TORSO, GIRL, W/ ARM, NO. 461

שם: RB: חולצת מינידול טורסו לבנדר, הדפס רוכסנים, ידיים ורגליים בהיר נוגט

TLG/BL צבע: לבן

[Rebrickable](#): [ראה](#) בסטים



מזהה רכיב: 6399422

מזהה עיצוב: 73152

שם: TLG: TORSO, WOMAN, W/ ARM, NO. 120





שם RB: Minidoll Torso Girl עם מעיל תכלת בינוני, הדפס חולצה קורל, ידיים וידיים נוגט בינוניות

TLG/BL צבע: לבן

בסטים: [ראה Rebrickable](#)

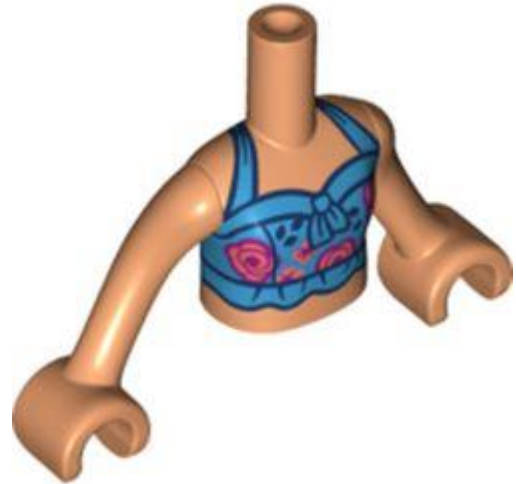

מזהה רכיב: 6393181

מזהה עיצוב: 73141

שם TLG: TORSO, GIRL, W/ ARM, NO. 445

שם RB: Minidoll Torso Girl עם חלק עליון בצבע טורקיז כהה, הדפס ורדים אלמוגים, זרועות וידיים נוגט

TLG/BL צבע: נוגט

בסטים: [ראה Rebrickable](#)



מזהה רכיב: 6398997

מזהה עיצוב: 73141





שם TLG: TORSO, GIRL, W/ ARM, NO. 457

שם RB: Minidoll Torso Girl עם שמלת קורל, קשת לבנה, הדפס שרוכים ורודים כהים, נוגט זרועות וידיים

צבע TLG/BL: Aqua/ Light Aqua

בסטים: [ראה Rebrickable](#)

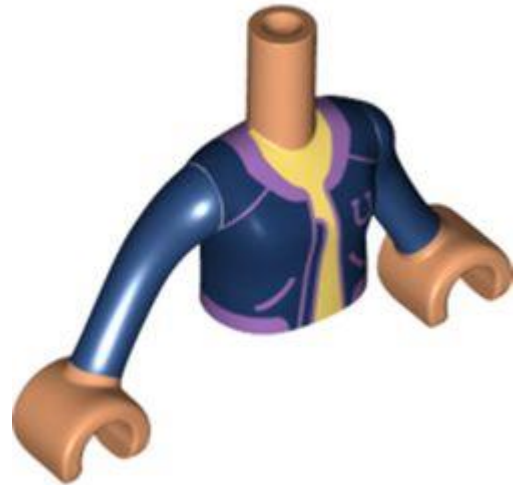

מזהה רכיב 6399969 :

מזהה עיצוב 73141 :

שם TLG: TORSO, GIRL, W/ ARM, NO. 462

שם RB: Minidoll Torso Girl עם מעיל כחול כהה, חולצה צהובה בהירה, הדפס עיטור לבנדר, נוגט זרועות וידיים

צבע TLG/BL: לבן

בסטים: [ראה Rebrickable](#)





מזהה רכיב: 6396572

מזהה עיצוב: 73141

שם: TLG: TORSO, GIRL, W/ ARM, NO. 451

שם: RB: Minidoll Torso עם שמלה כחולה בינונית, עיטור כחול, זרועות נוגט בהירות, ידיים לבנות

TLG/BL צבע: לבן

[בסטים: ראה Rebrickable](#)



מזהה רכיב: 6399094

מזהה עיצוב: 73141

שם: TLG: TORSO, GIRL, W/ ARM, NO. 458

שם: RB: Minidoll Torso Girl עם שמלת טורקיז כהה, ז'קט ליים, הדפס חגורה וחולצה אלמוגים, ידיים וידיים בצבע שזוף חמים

TLG/BL צבע: לבן

[בסטים: ראה Rebrickable](#)





מזהה רכיב: 6393195

מזהה עיצוב: 73141

שם: TLG: TORSO, GIRL, W/ ARM, NO. 446

שם: RB: Minidoll Torso Girl עם טופ טורקיז כהה/לבן/סגול כהה, הדפס רצועות לבנות, זרועות וידיים חומות אדומות

TLG/BL צבע: לבן

בסטים: [ראה Rebrickable](#)



מזהה רכיב: 6394025

מזהה עיצוב: 38558

שם: TLG: TORSO, MAN W/ ARM, NO. 122

שם: RB: Minidoll Torso Man עם חולצה ירוקה כהה, הדפס אוברול בצבע חום כהה, ידיים נוגטות בהירות



צבע: TLG/BL נוגט בהיר

בסטים: [ראה Rebrickable](#)

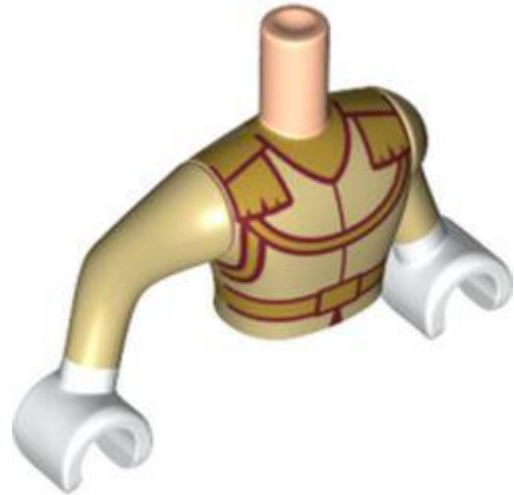

מזהה רכיב: 6396682

מזהה עיצוב: 38558

שם: TLG: TORSO, MAN W/ ARM, NO. 123

שם: RB: Minidoll Torso Man עם חגורת זהב, הדפס דשים, ידיים לבנות

צבע: TLG/BL נוגט בהיר

בסטים: [ראה Rebrickable](#)

[חזרה לאינדקס](#)

אביזרי מיני-פיגה



מזהה רכיב: 6371556





מזהה עיצוב: 82673

שם: MINI VISOR, NO. 29

RB: מגן אביזר לכיסוי ראש לקסדה סטנדרטית עם הדפס עיניים מעוקלות

TLG/BL: צבע: לבן

בסטים: [ראה Rebrickable](#)



מזהה רכיב: 6313651

מזהה עיצוב: 69215

שם: MINI VISOR, NO. 30

RB: מצחייה לכיסוי ראש לקסדה סטנדרטית עם עיני נחש והדפס קשקשים

TLG/BL: צבע: כתום בהיר שקוף/טרנס-כתום

בסטים: [ראה Rebrickable](#)

No Image
Available





מזהה רכיב 6384920 :

שם: RB: מסכת אביזרים לכיסוי ראש Ninjago Oni עם עיניים אדומות, הדפס שיניים שזופות

שחור: TLG/BL צבע:

בסטים: [ראה Rebrickable](#)

No Image Available

מזהה רכיב 6385489 :

שם: RB: מסכת אביזרים לכיסוי ראש Ninjago Oni עם עיניים מגנטה, הדפס להבות צהובות

צבע: TLG/BL טיטניום מתכתי/ אפור כהה פנינה

בסטים: [ראה Rebrickable](#)



מזהה רכיב 6366557 :

מזהה עיצוב 80915 :

שם: TLG: SHIELD, NO. 32





שם 32: SHIELD, NO. RB:

שחור: TLG/BL צבע:

בסטים: [ראה Rebrickable](#)



מזהה רכיב: 6384433 :

מזהה עיצוב: 98873 :

שם 2: MINI PALET, NO. TLG:

שם RB: פלטת צבע לציוד עם הדפס כתמי צבע צהוב, תכלת, כחול, כחול כהה

צבע: TLG/BL נוגט בינוני

בסטים: [ראה Rebrickable](#)



מזהה רכיב: 6396678 :

מזהה עיצוב: 65695 :





שם: TLG: MINI BRUSH

שם: RB: מברשת צבע לציוד עם דפוס קצה כחול

צבע: TLG/BL: חום אדמדם

בסטים: [ראה Rebrickable](#)

[חזרה לאינדקס](#)

ראשי מיני-פיגה



מזהה רכיב: 6335410

מזהה עיצוב: 76991

שם: TLG: ANIMAL HEAD, NO. 81

שם: RB: ראש מיני-פיגה מיוחד, קובייה עם מדף אחורי, פנים בצבע לבן ושזוף עם פיקסלים עם הדפס פה ורוד

צבע: TLG/BL: סגול בהיר/ורוד בהיר

בסטים: [ראה Rebrickable](#)





מזהה רכיב: 6334652

מזהה עיצוב: 76869

שם: TLG ראש איור, מס. 54

שם: RB: ראש Minifig Special קובייה עם פן נוגט בינוני פיקסלים, הדפס עיניים כחולות

צבע: TLG/BL צהוב חול/ חום כהה

בסטים: [Rebrickable](#)



מזהה רכיב: 6329634

מזהה עיצוב: 74137

שם: TLG ראש איור, מס. 55

שם: RB: Minifig Head Special קובייה עם הדפס פנים של Minecraft Yeti

צבע: TLG/BL לבן





[Rebrickable](#): **ראיה**: **בסטים**



מזהה רכיב: 6326142

מזהה עיצוב: 73066

שם: TLG ראש איור, מס. 57

שם: RB ראש, Minifig Special קובייה עם פנים חומות אדמדמות של Minecraft הדפס עיניים מגנטה

צבע: TLG/BL ירוק בהיר

[Rebrickable](#): **ראיה**: **בסטים**



מזהה רכיב: 6334658

מזהה עיצוב: 76875

שם: TLG ראש איור, מס. 52





שם: RB ראש מיני-פיגה מיוחד, קובייה עם פנים חומות אדמדמות פיקסלים, עיניים צהובות, הדפס קסדת אביר

צבע: TLG/BL אפור אבן בינוני/אפור כחלחל בהיר

בסטים: [ראה Rebrickable](#)



מזהה רכיב: 6334656

מזהה עיצוב: 76873

שם: TLG ראש איור, מס. 50

שם: RB ראש Minifig Special, קובייה עם פן נוגט בינוני פיקסלים, הדפס עיני ליים

צבע: TLG/BL חום כהה

בסטים: [ראה Rebrickable](#)



מזהה רכיב: 6403188

מזהה עיצוב: 100192





שם: TLG: MINI HEAD, NO. 3797

שם: RB: ראש מיני-פיגה מיוחד, איש זאב עם אף שחור, שיניים לבנות וניבים והדפס עיניים צהובות

צבע: TLG/BL: צהוב חול/ חום כהה

בסטים: [ראה Rebrickable](#)



מזהה רכיב: 6334661

מזהה עיצוב: 76878

שם: TLG: ראש איור, מס. 51

שם: RB: ראש מיני-פיגה מיוחד, קובייה עם אף ופנים כפריים עם תיקון עיניים והדפס עיניים ירוקות

צבע: TLG/BL: נוגט

בסטים: [ראה Rebrickable](#)

No Image Available

מזהה רכיב: 6385380





שם: RB: Minifig Head, Zane, צריך תיאור

צבע: TLG/BL: כחול בהיר שקוף/ כחול טרנס-לייט

בסטים: [ראה Rebrickable](#)

No Image Available

מזהה רכיב: 6385359 :

שם: RB: ראש מיניתור, תיאור צרכים

צבע: TLG/BL: כתום בהיר שקוף/טרנס-כתום

בסטים: [ראה Rebrickable](#)



מזהה רכיב: 6384957 :

מזהה עיצוב: 99796 :

שם: TLG: MINI HEAD, NO. 3656

שם: RB: MINI HEAD, NO. 3656





צבע: TLG/BL חום אדמדם

בסטים: [ראה Rebrickable](#)



מזהה רכיב: 6388569

מזהה עיצוב: 67208

שם: TLG: MINI HEAD, NO. 3675

שם: RB: MINI HEAD, NO. 3675

צבע: TLG/BL נוגט בהיר

בסטים: [ראה Rebrickable](#)



מזהה רכיב: 6391702

מזהה עיצוב: 84558

שם: TLG: MINI HEAD, NO. 3681





שם RB: MINI HEAD, NO. 3681

צבע: TLG/BL צהוב בהיר/צהוב

בסטים: [ראה Rebrickable](#)



מזהה רכיב: 6388228 :

מזהה עיצוב: 66059 :

שם TLG: MINI HEAD, NO. 3712

שם RB: MINI HEAD, NO. 3712

צבע: TLG/BL צהוב בהיר/צהוב

בסטים: [ראה Rebrickable](#)



מזהה רכיב: 6289339 :

מזהה עיצוב: 66721 :





שם TLG: MINI HEAD, NO. 3713

שם RB: MINI HEAD, NO. 3713

צבע: TLG/BL: צהוב בהיר/צהוב

בסטים: [ראה Rebrickable](#)



מזהה רכיב: 6299647

מזהה עיצוב: 67742

שם TLG: MINI HEAD, NO. 3714

שם RB: MINI HEAD, NO. 3714

צבע: TLG/BL: צהוב לבנים/שיזוף

בסטים: [ראה Rebrickable](#)



מזהה רכיב: 6299650





מזהה עיצוב 67744 :

שם TLG: MINI HEAD, NO. 3715

שם RB: MINI HEAD, NO. 3715

צבע TLG/BL: צהוב בהיר/צהוב

בסטים: [ראה Rebrickable](#)



מזהה רכיב 6299667 :

מזהה עיצוב 67753 :

שם TLG: MINI HEAD, NO. 3716

שם RB: MINI HEAD, NO. 3716

צבע TLG/BL: צהוב בהיר/צהוב

בסטים: [ראה Rebrickable](#)





מזהה רכיב: 6299672

מזהה עיצוב: 67756

שם: MINI HEAD, NO. 3717 TLG:

שם: MINI HEAD, NO. 3717 RB:

צבע: TLG/BL: צהוב בהיר/צהוב

בסטים: [ראוהאןRebrickable](#)



מזהה רכיב: 6384428

מזהה עיצוב: 98863

שם: MINI HEAD, NO. 3721 TLG:

שם: MINI HEAD, NO. 3721 RB:

צבע: TLG/BL: נוגט בהיר

בסטים: [ראוהאןRebrickable](#)



מזהה רכיב: 6395402 :

מזהה עיצוב: 84491 :

שם: MINI HEAD, NO. 3722 TLG:

שם: MINI HEAD, NO. 3722 RB:

צבע: TLG/BL: צהוב בהיר/צהוב

בסטים: [ראה](#) Rebrickable



מזהה רכיב: 6371557 :

מזהה עיצוב: 82675 :

שם: MINI HEAD, NO. 3723 TLG:

שם: MINI HEAD, NO. 3723 RB:

צבע: TLG/BL: אדום/אדום בהיר



[בסטים: ראה Rebrickable](#)



מזהה רכיב: 6317298 :

מזהה עיצוב: 69678 :

שם: MINI HEAD, NO. 3726 TLG:

שם: MINI HEAD, NO. 3726 RB:

צבע: TLG/BL: צהוב בהיר/צהוב

[בסטים: ראה Rebrickable](#)



מזהה רכיב: 6317702 :

מזהה עיצוב: 69740 :

שם: MINI HEAD, NO. 3727 TLG:

שם: MINI HEAD, NO. 3727 RB:





צבע: TLG/BL צהוב בהיר/צהוב

בסטים: [ראה Rebrickable](#)



מזהה רכיב: 6395427

מזהה עיצוב: 69248

שם: TLG: MINI HEAD, NO. 3728

שם: RB: MINI HEAD, NO. 3728

צבע: TLG/BL אביב צהבהב ירוק/ ירוק צהבהב

בסטים: [ראה Rebrickable](#)



מזהה רכיב: 6384058

מזהה עיצוב: 98336

שם: TLG: MINI HEAD, NO. 3739





שם RB: MINI HEAD, NO. 3739

צבע TLG/BL: צהוב בהיר/צהוב

בסטים: [ראה Rebrickable](#)



מזהה רכיב 6395411 :

מזהה עיצוב 84555 :

שם TLG: MINI HEAD, NO. 3759

שם RB: MINI HEAD, NO. 3759

צבע TLG/BL: צהוב בהיר/צהוב

בסטים: [ראה Rebrickable](#)

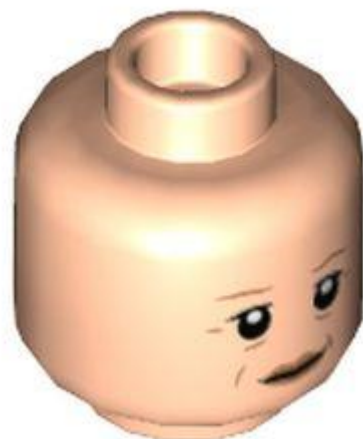

מזהה רכיב 6339217 :

מזהה עיצוב 77800 :





שם TLG: MINI HEAD, NO. 3768

שם RB: MINI HEAD, NO. 3768

צבע: TLG/BL: נוגט בהיר

בסטים: [ראה Rebrickable](#)



מזהה רכיב: 6400668

מזהה עיצוב: 100108

שם TLG: MINI HEAD, NO. 3769

שם RB: MINI HEAD, NO. 3769

צבע: TLG/BL: צהוב בהיר/צהוב

בסטים: [ראה Rebrickable](#)



מזהה רכיב: 6319672





מזהה עיצוב: 69972

שם: MINI HEAD, NO. 3770 TLG:

שם: MINI HEAD, NO. 3770 RB:

צבע: TLG/BL: צהוב בהיר/צהוב

בסטים: [ראה Rebrickable](#)



מזהה רכיב: 6384064

מזהה עיצוב: 98363

שם: MINI HEAD, NO. 3771 TLG:

שם: MINI HEAD, NO. 3771 RB:

צבע: TLG/BL: צהוב בהיר/צהוב

בסטים: [ראה Rebrickable](#)





מזהה רכיב: 6316917

מזהה עיצוב: 69590

שם: MINI HEAD, NO. 3772 TLG:

שם: MINI HEAD, NO. 3772 RB:

צבע: TLG/BL: צהוב בהיר/צהוב

בסטים: [ראה Rebrickable](#)



מזהה רכיב: 6401060

מזהה עיצוב: 79148

שם: MINI HEAD, NO. 3773 TLG:

שם: MINI HEAD, NO. 3773 RB:

צבע: TLG/BL: נוגט בהיר

בסטים: [ראה Rebrickable](#)



מזהה רכיב: 6399002

מזהה עיצוב: 100015

שם: MINI HEAD, NO. 3774 TLG

שם: MINI HEAD, NO. 3774 RB

צבע: TLG/BL: נוגט בהיר

בסטים: [Rebrickable](#)



מזהה רכיב: 6399003

מזהה עיצוב: 100016

שם: MINI HEAD, NO. 3775 TLG

שם: MINI HEAD, NO. 3775 RB

צבע: TLG/BL: נוגט בהיר



[בסטטים: ראה Rebrickable](#)



מזהה רכיב: 6399008

מזהה עיצוב: 100021

שם: MINI HEAD, NO. 3776 TLG

שם: MINI HEAD, NO. 3776 RB

צבע: TLG/BL: נוגט בהיר

[בסטטים: ראה Rebrickable](#)



מזהה רכיב: 6399041

מזהה עיצוב: 100053

שם: MINI HEAD, NO. 3777 TLG

שם: MINI HEAD, NO. 3777 RB





צבע: TLG/BL נוגט בהיר

בסטים: [ראה Rebrickable](#)



מזהה רכיב: 6399046

מזהה עיצוב: 100058

שם: TLG: MINI HEAD, NO. 3778

שם: RB: MINI HEAD, NO. 3778

צבע: TLG/BL חום אדמדם

בסטים: [ראה Rebrickable](#)

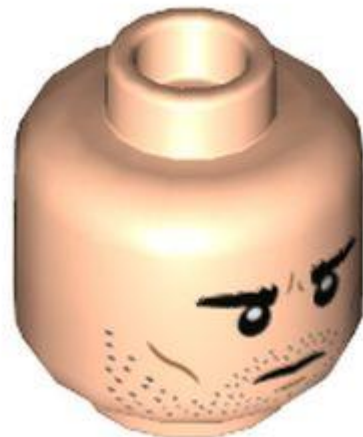

מזהה רכיב: 6403191

מזהה עיצוב: 100164

שם: TLG: MINI HEAD, NO. 3784





שם RB: MINI HEAD, NO. 3784

צבע: TLG/BL נוגט בהיר

בסטים: [ראה Rebrickable](#)

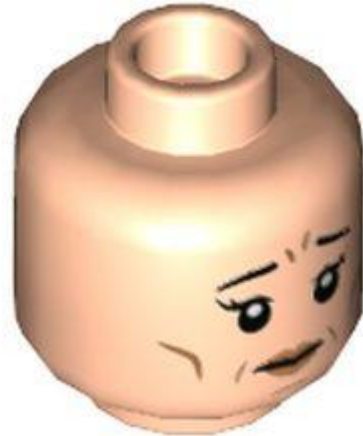

מזהה רכיב: 6403193

מזהה עיצוב: 100166

שם TLG: MINI HEAD, NO. 3785

שם RB: MINI HEAD, NO. 3785

צבע: TLG/BL נוגט בהיר

בסטים: [ראה Rebrickable](#)



מזהה רכיב: 6403195

מזהה עיצוב: 100168





שם TLG: MINI HEAD, NO. 3786

שם RB: MINI HEAD, NO. 3786

צבע: TLG/BL: נוגט בהיר

בסטים: [ראה Rebrickable](#)

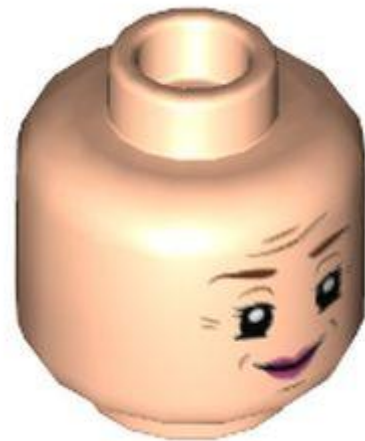

מזהה רכיב: 6403197

מזהה עיצוב: 100170

שם TLG: MINI HEAD, NO. 3787

שם RB: MINI HEAD, NO. 3787

צבע: TLG/BL: נוגט בהיר

בסטים: [ראה Rebrickable](#)



מזהה רכיב: 6403199





מזהה עיצוב 100172 :

שם TLG: MINI HEAD, NO. 3788

שם RB: MINI HEAD, NO. 3788

צבע: TLG/BL: נוגט בהיר

בסטים: [ראה Rebrickable](#)



מזהה רכיב 6365915 :

מזהה עיצוב 80748 :

שם TLG: MINI HEAD, NO. 3794

שם RB: MINI HEAD, NO. 3794

צבע: TLG/BL: נוגט בהיר

בסטים: [ראה Rebrickable](#)





מזהה רכיב: 6403217

מזהה עיצוב: 100190

שם: MINI HEAD, NO. 3796

שם: MINI HEAD, NO. 3796

צבע: TLG/BL: נוגט בהיר

בסטים: [ראה Rebrickable](#)



מזהה רכיב: 6403212

מזהה עיצוב: 100185

שם: MINI HEAD, NO. 3798

שם: MINI HEAD, NO. 3798

צבע: TLG/BL: נוגט בהיר

בסטים: [ראה Rebrickable](#)





No Image Available

מזהה רכיב: 6385365

שם: RB ראש מיני-פיג, Garmadon, תיאור צרכים

TLG/BL צבע: שחור

בסטים: [ראה Rebrickable](#)

No Image Available

מזהה רכיב: 6303529

שם: RB ראש מיניתור, תיאור צרכים

צבע: TLG/BL צהוב בהיר/צהוב

בסטים: [ראה Rebrickable](#)





No Image Available

מזהה רכיב: 6385373

שם: RB: הדפס ראש מיני-תאנים] Garmadon חתך חלול]

שחור: TLG/BL צבע:

בסטים: [ראה Rebrickable](#)

No Image Available

מזהה רכיב: 6385395

שם: RB: עין מכנית של פנינת פנינת ראש מינית, הדפסת זכוכית סגולה [חתיכה חלולה]

צבע: TLG/BL צהוב בהיר/צהוב

בסטים: [ראה Rebrickable](#)





No Image
Available

מזהה רכיב: 6397587 :

שם: RB: הדפס מסכה סגול כהה ראש מיני-פיגורה [חתך חלול]

צבע: TLG/BL: צהוב בהיר/צהוב

בסטים: [ראה Rebrickable](#)



מזהה רכיב: 6326165 :

מזהה עיצוב: 73091 :

שם: TLG: ראש איור, מס. 53

שם: RB: ראש איור, מס. 53

צבע: TLG/BL: ירוק כחלחל בהיר/ טורקיז כהה

בסטים: [ראה Rebrickable](#)



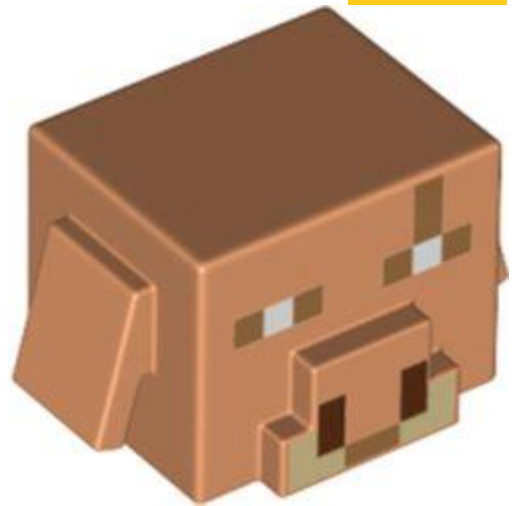

מזהה רכיב: 6329630

מזהה עיצוב: 74099

שם: TLG: MINI CREATURE HEAD, מס. 134

שם: RB: Minifig Head Special, Cube Hog עם חוטם שזוף כהה, הדפס עיניים

TLG/BL צבע: נוגט

[Rebrickable](#): בסטים



מזהה רכיב: 6331380

מזהה עיצוב: 75444

שם: TLG: ראש איור, מס. 56

שם: RB: ראש איור, מס. 56

צבע: TLG/BL: כתום בהיר/כתום





[בסטטים: ראה Rebrickable](#)

No Image
Available

מזהה רכיב 6384918 :

שם: RB: ראש מיני-פיגה מיוחד, נחש, מקושת עם פה פתוח ועיניים ורודות כהות, הדפס סימון כהה

TLG/BL צבע: לבן

[בסטטים: ראה Rebrickable](#)

[חזרה לאינדקס](#)

כיסוי ראש מיני-פיג



מזהה רכיב 6365914 :

מזהה עיצוב 80747 :

שם: TLG: MINI HELMET, NO. 390





שם: RB: קסדת Minifig עם לוחות שריון ומגני אוזניים עם עיניים לבנות, הדפסת טלאים שחוקים באפור כחלחל כהה

צבע: TLG/BL: כסף מתכתי/כסף שטוח

בסטים: [ראה Rebrickable](#)

No Image Available

מזהה רכיב: 6384921

שם: RB: מסכת אביזרים לכיסוי ראש הדפס נינג'ו אוני עם עיטורים בכתום כהה, עיניים ירוקות

צבע: TLG/BL: זהב חם/זהב פנינה

בסטים: [ראה Rebrickable](#)

No Image Available

מזהה רכיב: 6395333

שם: RB: עטיפה מינית עם קשר גב ארוך, דפוס פס אדום כהה והדפס סמל לבן

צבע: TLG/BL: אדום/אדום בהיר

בסטים: [ראה Rebrickable](#)





No Image
Available

מזהה רכיב: 6385377

שם: RB עטיפה מינית עם קשר גב ארוך, דפוס רצועה ירוקה כהה עם הדפס סמלים אסימטריים זהב

צבע: TLG/BL ירוק כהה/ירוק

בסטים: [ראה Rebrickable](#)

No Image
Available

מזהה רכיב: 6385362

שם: RB עטיפה מינית עם קשר גב ארוך, תבנית רצועה לבנה עם הדפס סמלים אסימטריים זהב

צבע: TLG/BL זהב חם/זהב פנינה

בסטים: [ראה Rebrickable](#)





No Image
Available

מזהה רכיב: 6395330

שם: RB עטיפה מינית עם קשר גב ארוך, דפוס רצועה כתומה עם הדפס סמל אסיה לבן

TLG/BL צבע: שחור

בסטים: [ראה Rebrickable](#)

No Image
Available

מזהה רכיב: 6385367

שם: RB מעטפת מיני-פיגה עם קשר גב ארוך, דפוס רצועה אדומה עם הדפס סמלים אסיאתיים זהב

צבע: TLG/BL זהב חם/זהב פנינה

בסטים: [ראה Rebrickable](#)





No Image
Available

מזהה רכיב: 6385353

שם: RB עטיפה מינית עם קשר גב ארוך, דפוס רצועה שחורה עם הדפס סמלים אסימטריים זהב

צבע: TLG/BL זהב חם/זהב פנינה

בסטים: [ראה Rebrickable](#)

No Image
Available

מזהה רכיב: 6385370

שם: RB עטיפה מינית עם קשר גב ארוך, דפוס רצועה כחולה עם הדפס סמלים אסימטריים זהב

צבע: TLG/BL זהב חם/זהב פנינה

בסטים: [ראה Rebrickable](#)





No Image
Available

מזהה רכיב: 6395339

שם: RB עטיפה מינית עם קשר גב ארוך, דפוס רצועה כחולה עם הדפס סמל אסיה לבן

צבע: TLG/BL כחול אדמה/ כחול כהה

בסטים: [ראה Rebrickable](#)

No Image
Available

מזהה רכיב: 6395336

שם: RB מעטפת מיני-פיגה עם קשר גב ארוך, דפוס רצועת טורקיז כהה, הדפס סמל אסייתי לבן

צבע: TLG/BL לבן

בסטים: [ראה Rebrickable](#)





No Image
Available

מזהה רכיב: 6385393

שם: RB: מכסה מנוע מיני-פיגה מעל כובע סגול כהה, הדפס סמל לבן

צבע: TLG/BL: תכלת כהה

בסטים: [ראה Rebrickable](#)



מזהה רכיב: 6305809

מזהה עיצוב: 68542

שם: TLG: MINI HELMET, NO. 298

שם: RB: תחפושת / מסכה עם אוזניים והדפס פסי טייגר

צבע: TLG/BL: כתום בהיר/כתום

בסטים: [ראה Rebrickable](#)





מזהה רכיב: 6394041

מזהה עיצוב: 79984

שם: TLG: MINI WIG, W/ ACCESSORY, NO.32

שם: RB: שיער מינידול מפותל, קשור בהדפס סרט טורקיז כהה

צבע: TLG/BL: חום כהה

בסטים: [ראה Rebrickable](#)

[חזרה לאינדקס](#)

פלטג גוף תחתון מיני-פיג



מזהה רכיב: 6398946

מזהה עיצוב: 100011

שם: TLG: MINI LOWER PART, NO. 2330





שם RB: MINI LOWER PART, NO. 2330

TLG/BL צבע: לבן

בסטים: [ראה Rebrickable](#)



מזהה רכיב 6289338 :

מזהה עיצוב 66720 :

שם TLG: MINI SKIRT, NO. 43

שם RB: ירכיים ורגליים מתחת לשמלה/חלוק עם שמלת טורקיז כהה, הדפס עיטור זהב

TLG/BL צבע: לבן

בסטים: [ראה Rebrickable](#)



מזהה רכיב 6299671 :

מזהה עיצוב 67755 :





שם 44: TLG: MINI SKIRT, NO.

שם RB: ירכיים ורגליים מתחת לשמלה/גלימה צעיף כתום, עיטור זהב. הדפס מתחת לשמלה כחול חול

TLG/BL צבע: לבן

בסטים: [ראה Rebrickable](#)



מזהה רכיב 6299682 :

מזהה עיצוב 67763 :

שם 45: TLG: MINI SKIRT, NO.

שם RB: ירכיים ורגליים מתחת לשמלה/חלוק צעיף לבנדר בינוני, הדפס מתחת לשמלה לבן

TLG/BL צבע: לבנדר

בסטים: [ראה Rebrickable](#)

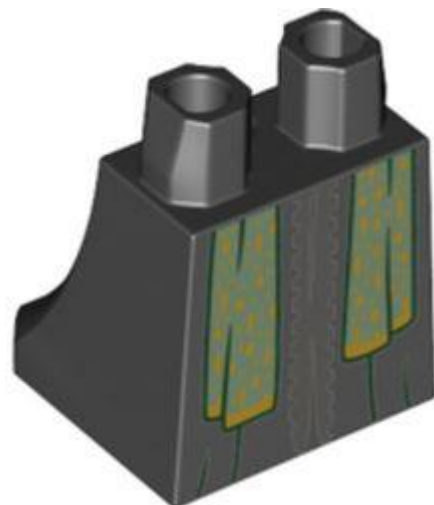

מזהה רכיב 6399005 :





מזהה עיצוב: 100018

שם: MINI SKIRT, NO. 47

שם: RB: ירכיים ורגליים מתחת לשמלה/חלוק עם הדפס צעיף ירוק/צהוב

שחור: TLG/BL צבע: שחור

בסטים: [ראו Rebrickable](#)



מזהה רכיב: 6299657

מזהה עיצוב: 67746

שם: MINI LOWER PART, NO. 2302

שם: RB: MINI LOWER PART, NO. 2302

לבן: TLG/BL צבע: לבן

בסטים: [ראו Rebrickable](#)





מזהה רכיב: 6384432

מזהה עיצוב: 98872

שם: MINI LOWER PART, NO. 2308

שם: MINI LOWER PART, NO. 2308

צבע: TLG/BL כתום כהה

בסטים: [ראו Rebrickable](#)



מזהה רכיב: 6395404

מזהה עיצוב: 84494

שם: MINI LOWER PART, NO. 2309

שם: MINI LOWER PART, NO. 2309

צבע: TLG/BL שחור

בסטים: [ראו Rebrickable](#)



מזהה רכיב: 6331403

מזהה עיצוב: 75453

שם: MINI LOWER PART, NO. 2335 TLG

שם: MINI LOWER PART, NO. 2335 RB

TLG/BL צבע: לבן

[Rebrickable](#): בסטים



מזהה רכיב: 6334654

מזהה עיצוב: 76871

שם: MINI LOWER PART, NO. 2337 TLG

שם: MINI LOWER PART, NO. 2337 RB

צבע: TLG/BL ירוק כחלחל בהיר/ טורקיז כהה





[Rebrickable](#) **בסטים**: [ראה](#)

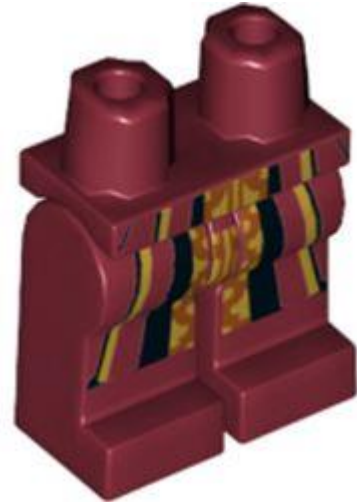

מזהה רכיב: 6399007

מזהה עיצוב: 100020

שם: MINI LOWER PART, NO. 2351

שם: MINI LOWER PART, NO. 2351

צבע: TLG/BL: אדום כהה

[Rebrickable](#) **בסטים**: [ראה](#)



מזהה רכיב: 6315460

מזהה עיצוב: 69426

שם: MINI LOWER PART, NO. 2352

שם: MINI LOWER PART, NO. 2352





TLG/BL צבע: לבן

[Rebrickable](#): ראה בסטים



מזהה רכיב: 6399010

מזהה עיצוב: 100023

שם: MINI LOWER PART, NO. 2353 TLG

שם: MINI LOWER PART, NO. 2353 RB

צבע: TLG/BL חום אדמדם

[Rebrickable](#): ראה בסטים



מזהה רכיב: 6399039

מזהה עיצוב: 100051

שם: MINI LOWER PART, NO. 2354 TLG





שם RB: MINI LOWER PART, NO. 2354

שחור TLG/BL צבע:

[Rebrickable](#) בסטים: ראה



מזהה רכיב 6399030 :

מזהה עיצוב 100042 :

שם TLG: MINI LOWER PART, NO. 2355

שם RB: MINI LOWER PART, NO. 2355

צבע TLG/BL: אפור אבן בינוני/אפור כחלחל בהיר

[Rebrickable](#) בסטים: ראה

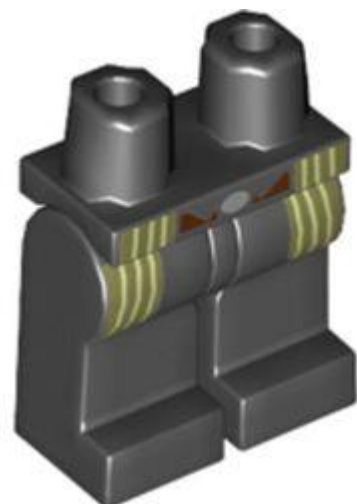

מזהה רכיב 6399037 :

מזהה עיצוב 100049 :





שם TLG: MINI LOWER PART, NO. 2356

שם RB: MINI LOWER PART, NO. 2356

שחור TLG/BL צבע: שחור

[Rebrickable](#) :ראיה בסטים

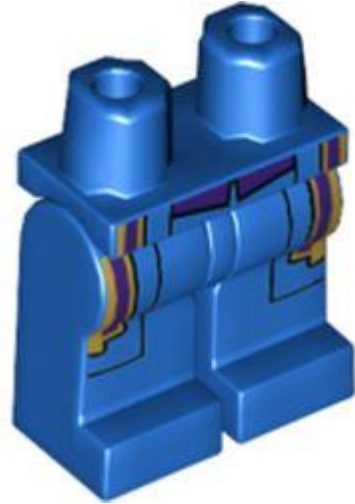

מזהה רכיב 6399045 :

מזהה עיצוב 100057 :

שם TLG: MINI LOWER PART, NO. 2357

שם RB: MINI LOWER PART, NO. 2357

צבע TLG/BL: כחול בהיר/כחול

[Rebrickable](#) :ראיה בסטים



מזהה רכיב 6399042 :





מזהה עיצוב: 100054

שם: MINI LOWER PART, NO. 2358 TLG:

שם: MINI LOWER PART, NO. 2358 RB:

צבע: TLG/BL: כתום צהבהב להבה / כתום בהיר בהיר

בסטים: [ראה Rebrickable](#)



מזהה רכיב: 6319295

מזהה עיצוב: 69914

שם: MINI LOWER PART, NO. 2359 TLG:

שם: MINI LOWER PART, NO. 2359 RB:

צבע: TLG/BL: כחול חול

בסטים: [ראה Rebrickable](#)





מזהה רכיב: 6403205

מזהה עיצוב: 100178

שם: MINI LOWER PART, NO. 2362

שם: MINI LOWER PART, NO. 2362

שחור: TLG/BL

[בסטים: ראה](#)

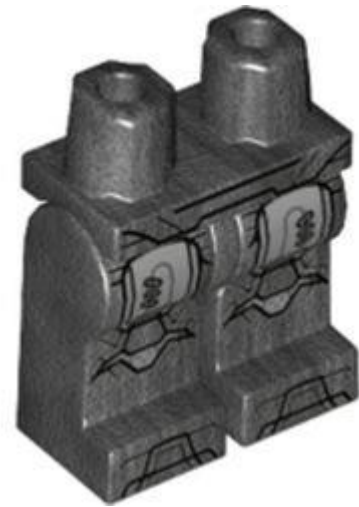

מזהה רכיב: 6364631

מזהה עיצוב: 80595

שם: MINI LOWER PART, NO. 2364

שם: MINI LOWER PART, NO. 2364

צבע: TLG/BL טיטניום מתכתי/ אפור כהה פנינה

[בסטים: ראה](#)





מזהה רכיב: 6365913

מזהה עיצוב: 80746

שם: MINI LOWER PART, NO. 2365

שם: MINI LOWER PART, NO. 2365

צבע: TLG/BL: טיטניום מתכתי/ אפור כהה פנינה

בסטים: [Rebrickable](#)



מזהה רכיב: 6366176

מזהה עיצוב: 80821

שם: MINI LOWER PART, NO. 2366

שם: MINI LOWER PART, NO. 2366

צבע: TLG/BL: כסף מתכתי/כסף שטוח



[בסטים: ראה TLG/BL](#)



מזהה רכיב: 6403214

מזהה עיצוב: 100187

שם: MINI LOWER PART, NO. 2369 TLG

שם: MINI LOWER PART, NO. 2369 RB

שחור: TLG/BL צבע

[בסטים: ראה TLG/BL](#)

No Image Available

מזהה רכיב: 6395332

שם: RB רגליים וירכיים, חגורה כתומה, חלוק אפור כחלחל בהיר והדפס כובעי ברכיים

שחור: TLG/BL צבע

[בסטים: ראה TLG/BL](#)





No Image Available

מזהה רכיב: 6395341

שם: RB: רגליים וירכיים, חלוק כחול כהה, הדפס כובעי חגורה וברכיים

צבע: TLG/BL: כחול בהיר/כחול

בסטים: [ראה Rebrickable](#)

No Image Available

מזהה רכיב: 6395335

שם: RB: רגליים וירכיים, חלוק וחגורה בצבע אדום כהה, הדפס כובעי ברכיים שזופים

צבע: TLG/BL: אדום/אדום בהיר

בסטים: [ראה Rebrickable](#)





No Image Available

מזהה רכיב: 6395338

שם: RB: רגליים וירכיים, חגורה בצבע טורקיז כהה, חלוק כסף, הדפס כיפות ברך בצבע שזוף כהה

TLG/BL: צבע: לבן

בסטים: [ראה Rebrickable](#)

No Image Available

מזהה רכיב: 6385379

שם: RB: רגליים וירכיים, חלוק וחגורה בצבע ירוק כהה, הדפס כובעי ברכיים בצבע חום

צבע: TLG/BL: ירוק כהה/ירוק

בסטים: [ראה Rebrickable](#)





No Image Available

מזהה רכיב 6385376 :

שם: RB רגליים וירכיים, אבנט סגול כהה, הדפס כובעי ברכיים צהובים

צבע: TLG/BL טיטניום מתכתי/ אפור כהה פנינה

בסטים: [ראה Rebrickable](#)

No Image Available

מזהה רכיב 6385387 :

שם: RB רגליים וירכיים, חגורה ירוקה והדפסי ברכיים

צבע: TLG/BL זהב חם/זהב פנינה

בסטים: [ראה Rebrickable](#)





No Image Available

מזהה רכיב: 6385355

שם: RB: רגליים וירכיים, כובעי ברכיים מוזהבים, חלציים, הדפס חגורה כתומה

צבע: TLG/BL: שחור

בסטים: [ראה Rebrickable](#)

No Image Available

מזהה רכיב: 6385369

שם: RB: רגליים וירכיים, כובעי ברכיים מוזהבים, חלציים, הדפס חגורה כחול כהה

צבע: TLG/BL: אדום/אדום בהיר

בסטים: [ראה Rebrickable](#)





No Image Available

מזהה רכיב 6385364 :

שם: RB רגליים וירכיים, כובעי ברכיים מוזהבים, חלציים, הדפס חגורה בצבע טורקיז כהה

TLG/BL צבע: לבן

בסטים: [ראה Rebrickable](#)

No Image Available

מזהה רכיב 6385366 :

שם: RB רגליים וירכיים, חגורה בצבע סגול כהה, הדפס שריון

צבע: TLG/BL טיטניום מתכתי/ אפור כהה פנינה

בסטים: [ראה Rebrickable](#)





No Image
Available

מזהה רכיב: 6407527

שם: RB: רגליים וירכיים, חגורה אדומה כהה, תכלת כהה/זהב כובעי ברכיים והדפס חלוק

צבע: TLG/BL: טיטניום מתכתי/ אפור כהה פנינה

בסטים: [ראה Rebrickable](#)

No Image
Available

מזהה רכיב: 6385372

שם: RB: רגליים וירכיים עם מגני ברכיים צהובים, חלוק, הדפס חגורה כחול כהה

צבע: TLG/BL: כחול בהיר/כחול

בסטים: [ראה Rebrickable](#)





No Image
Available

מזהה רכיב: 6385390

שם: RB: רגליים וירכיים עם מגני ברכיים מוזהבים, הדפס גלימה

TLG/BL: צבע: לבן

בסטים: [ראה Rebrickable](#)

No Image
Available

מזהה רכיב: 6385392

שם: RB: רגליים וירכיים עם מגני ברכיים כסופים, הדפס גלימה

TLG/BL: צבע: שחור

בסטים: [ראה Rebrickable](#)





No Image Available

מזהה רכיב: 6385352

שם: RB רגליים מוזרות, ירכיים סגולות כהות, רגל שמאל בצבע אפור כהה פנינה, רגל ימין טרנס-כהה ורוד כהה

צבע: TLG/BL סגול אדמומי בינוני שקוף/ורוד טרנס-כהה

בסטים: [ראה Rebrickable](#)

No Image Available

מזהה רכיב: 6385382

שם: RB רגליים וירכיים לבנות עם הדפס קישוטי טורקיז לבן/כהה

צבע: TLG/BL כחול בהיר שקוף/ כחול טרנס-לייט

בסטים: [ראה Rebrickable](#)





מזהה רכיב: 6395409

מזהה עיצוב: 84553

שם: MINI LOWER PART, NO. 2310 TLG

שם: MINI LOWER PART, NO. 2310 RB

TLG/BL צבע: לבן

בסטים: [ראה Rebrickable](#)

No Image
Available

מזהה רכיב: 6385361

שם: RB רגליים וירכיים שחורות עם הדפס סימני אלמוגים הדפס

צבע: TLG/BL כתום בהיר שקוף/טרנס-כתום

בסטים: [ראה Rebrickable](#)





מזהה רכיב: 6391706

מזהה עיצוב: 84611

שם: MINI LOWER PART, NO. 2259

שם: MINI LOWER PART, NO. 2259

צבע: TLG/BL לבן

בסטים: [Rebrickable](#)

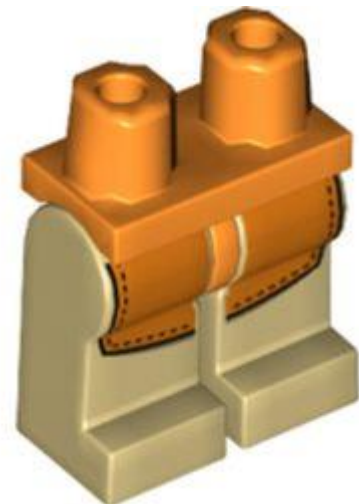

מזהה רכיב: 6384060

מזהה עיצוב: 98339

שם: MINI LOWER PART, NO. 2322

שם: MINI LOWER PART, NO. 2322

צבע: TLG/BL צהוב לבנים/שיזוף



[Rebrickable](#) **בסטים**: [ראה](#)

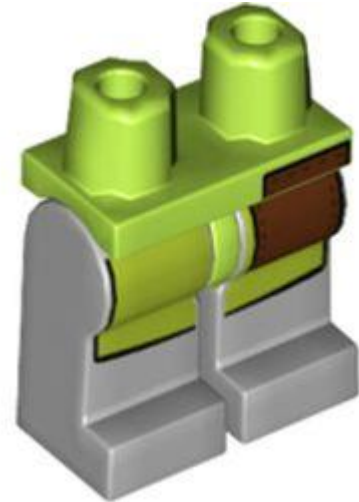

מזהה רכיב: 6392983

מזהה עיצוב: 68961

שם: MINI LOWER PART, NO. 2349 TLG

שם: MINI LOWER PART, NO. 2349 RB

צבע: TLG/BL: אפור אבן בינוני/אפור כחלחל בהיר

[Rebrickable](#) **בסטים**: [ראה](#)

No Image
Available

מזהה רכיב: 6385350

שם: RB: רגליים וירכיים כחולות כהות, הדפס תכלת, צהוב, כחול כהה ברק

צבע: TLG/BL: צהוב שקוף/טרנס-צהוב

[Rebrickable](#) **בסטים**: [ראה](#)





מזהה רכיב: 6391704

מזהה עיצוב: 84589

שם: MINI LOWER PART, NO. 2258 TLG

שם: MINI LOWER PART, NO. 2258 RB

צבע: TLG/BL: לילך בינוני/סגול כהה

בסטים: [ראה Rebrickable](#)

No Image
Available

מזהה רכיב: 6385357

שם: RB: רגליים וירכיים אדומות כהות, הדפס להבות צהובות

צבע: TLG/BL: אדום שקוף/טרנס-אדום

בסטים: [ראה Rebrickable](#)





מזהה רכיב: 6329633

מזהה עיצוב: 74127

שם: TLG: MINI LOWER PART, NO. 2313

שם: RB: MINI LOWER PART, NO. 2313

צבע: TLG/BL: אפור אבן כהה / אפור כחלחל כהה

בסטים: [ראה Rebrickable](#)

No Image Available

מזהה רכיב: 6384919

שם: RB: פלג גוף תחתון עם זנב (נחש) עם הדפס אפור כחלחל כהה/סגול כהה

TLG/BL צבע: לבן

בסטים: [ראה Rebrickable](#)

[חזרה לאינדקס](#)





פלג גוף עליון מיני-פיג



מזהה רכיב: 6335408

מזהה עיצוב: 76989

שם: TLG: MINI TORSO PART, NO. 11

שם: RB: טורסו מיוחד, ארוך עם זרועות מקופלות עם הדפס ריבועים שחורים, אפורים וחומים

צבע: TLG/BL: אדום/אדום בהיר

בסטים: [Rebrickable](#)



מזהה רכיב: 6334660

מזהה עיצוב: 76877

שם: TLG: MINI TORSO PART, NO. 12

שם: RB: טורסו מיוחד, ארוך עם זרועות מקופלות עם הדפס ריבועים בצבע אדום כהה, ירוק וירוק

כהה





צבע: TLG/BL: אדום/אדום בהיר

בסטים: [ראה Rebrickable](#)



מזהה רכיב: 6331371

מזהה עיצוב: 75417

שם: TLG: MINI TORSO PART, NO. 13

שם: RB: טורסו מיוחד, ארוך עם זרועות מקופלות עם הדפס ריבועים בצבע ירוק וחום אדמדם

צבע: TLG/BL: כתום צהבהב להבה/ כתום בהיר בהיר

בסטים: [ראה Rebrickable](#)



מזהה רכיב: 6326152

מזהה עיצוב: 73076

שם: TLG: MINI TORSO PART, NO. 14





שם: RB: טורסו מיוחד, ארוך עם זרועות מקופלות עם הדפס ריבועים לבנים, חומים ואפורים

צבע: TLG/BL: ירוק כחלחל בהיר/ טורקיז כהה

בסטים: [ראה Rebrickable](#)

No Image Available

מזהה רכיב: 6399635 :

שם: RB: טורסו קצר ומשונה עם שריון - חושן חלק עם רפידות כתפיים - קרום ורוד, הדפס שריון

צהוב/כסף - זרועות שחורות - ידיים שחורות

צבע: TLG/BL: טיטניום מתכתי/ אפור כהה פנינה

בסטים: [ראה Rebrickable](#)



מזהה רכיב: 6396814 :

מזהה עיצוב: 76382 :

שם: TLG: MINI UPPER PART, NO. 6080

שם: RB: MINI UPPER PART, NO. 6080





צבע: TLG/BL אדום/אדום בהיר

בסטים: [ראה Rebrickable](#)

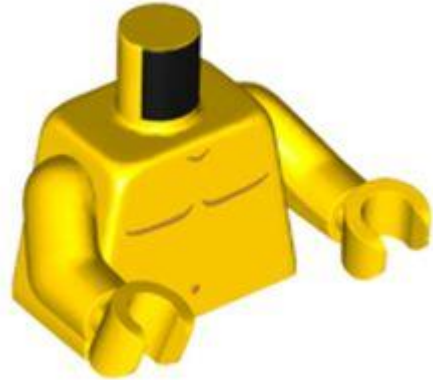

מזהה רכיב: 6397632

מזהה עיצוב: 76382

שם: TLG: MINI UPPER PART, NO. 6092

שם: RB: חזה חשוף עם הדפס קווי גוף בצבע כתום כהה, זרועות וידיים צהובות

צבע: TLG/BL צהוב בהיר/צהוב

בסטים: [ראה Rebrickable](#)

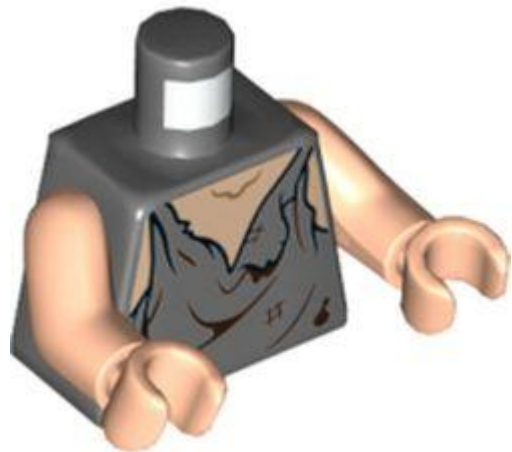

מזהה רכיב: 6401516

מזהה עיצוב: 76382

שם: TLG: MINI UPPER PART, NO. 6190





שם RB: MINI UPPER PART, NO. 6190

צבע: TLG/BL: אפור אבן כהה / אפור כחלחל כהה

בסטים: [ראה Rebrickable](#)



מזהה רכיב: 6399355

מזהה עיצוב: 76382

שם TLG: MINI UPPER PART, NO. 6142

שם RB: MINI UPPER PART, NO. 6142

צבע: TLG/BL: אפור אבן כהה / אפור כחלחל כהה

בסטים: [ראה Rebrickable](#)

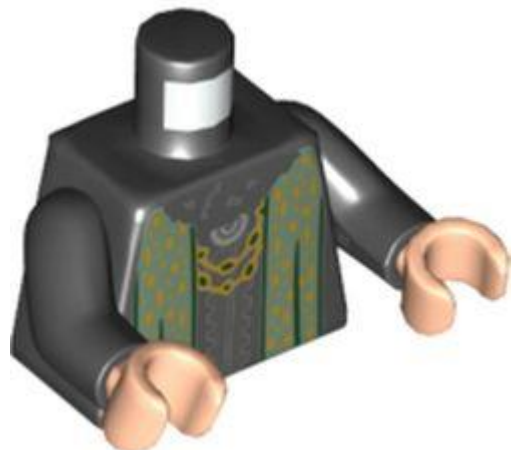

מזהה רכיב: 6401254

מזהה עיצוב: 76382





שם 6183: TLG: MINI UPPER PART, NO.

שם 6183: RB: MINI UPPER PART, NO.

שחור: TLG/BL צבע

בסטים: [ראה Rebrickable](#)

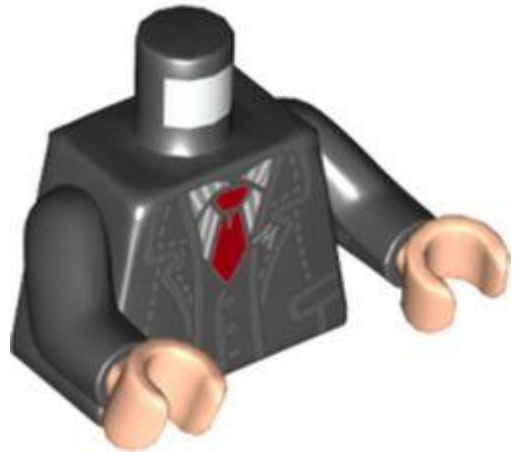

מזהה רכיב 6404756:

מזהה עיצוב 76382:

שם 6199: TLG: MINI UPPER PART, NO.

שם 6199: RB: MINI UPPER PART, NO.

שחור: TLG/BL צבע

בסטים: [ראה Rebrickable](#)



מזהה רכיב 6404778:





מזהה עיצוב: 76382

שם: TLG: MINI UPPER PART, NO. 6203

שם: RB: MINI UPPER PART, NO. 6203

שחור: TLG/BL צבע:

בסטים: [ראו Rebrickable](#)

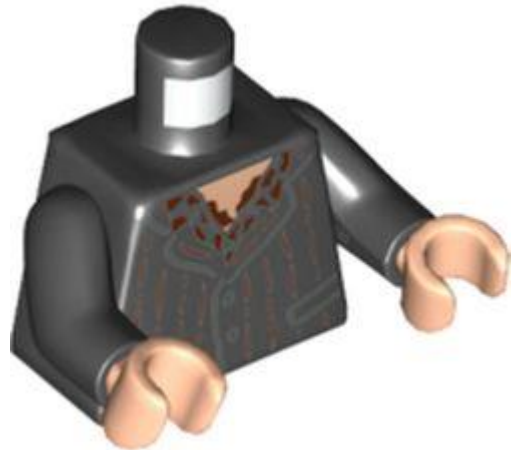

מזהה רכיב: 6405105

מזהה עיצוב: 76382

שם: TLG: MINI UPPER PART, NO. 6220

שם: RB: MINI UPPER PART, NO. 6220

שחור: TLG/BL צבע:

בסטים: [ראו Rebrickable](#)

No Image Available





מזהה רכיב: 6398772

שם: RB: טורסו, חלוק, שריון אפור-כחול, הדפס חגורה סגול כהה, זרועות שחורות, ידיים סגולות כהות

TLG/BL צבע: שחור

בסטים: [ראה Rebrickable](#)



מזהה רכיב: 6401338

מזהה עיצוב: 76382

שם: TLG: MINI UPPER PART, NO. 6187

שם: RB: MINI UPPER PART, NO. 6187

TLG/BL צבע: שחור

בסטים: [ראה Rebrickable](#)



מזהה רכיב: 6404681





מזהה עיצוב: 76382

שם: TLG: MINI UPPER PART, NO. 6195

שם: RB: MINI UPPER PART, NO. 6195

צבע: TLG/BL: כחול אדמה/ כחול כהה

בסטים: [ראה Rebrickable](#)

No Image Available

מזהה רכיב: 6396644

שם: RB: טורסו, חלוק נינג'ה, עיטור כחול כהה, הדפס חגורה בצבע חום, זרועות כחולות כהות, ידיים שחורות

צבע: TLG/BL: כחול בהיר/כחול

בסטים: [ראה Rebrickable](#)



מזהה רכיב: 6392238

מזהה עיצוב: 76382





שם TLG: MINI UPPER PART, NO. 6004

שם RB: MINI UPPER PART, NO. 6004

צבע: TLG/BL חום כהה

בסטים: [ראה Rebrickable](#)

No Image Available

מזהה רכיב: 6395055 :

שם: RB: טורסו, שריון אפור כהה, הדפס קריסטל ורוד, זרועות סגולות כהות, ידיים שחורות

צבע: TLG/BL טיטניום מתכתי/ אפור כהה פנינה

בסטים: [ראה Rebrickable](#)



מזהה רכיב: 6392223 :

מזהה עיצוב: 76382 :

שם TLG: MINI UPPER PART, NO. 6002





שם RB: MINI UPPER PART, NO. 6002

צבע TLG/BL: צהוב תוסס

בסטים: [ראה Rebrickable](#)



מזהה רכיב: 6401198

מזהה עיצוב: 76382

שם TLG: MINI UPPER PART, NO. 6182

שם RB: MINI UPPER PART, NO. 6182

צבע TLG/BL: אדום כהה

בסטים: [ראה Rebrickable](#)

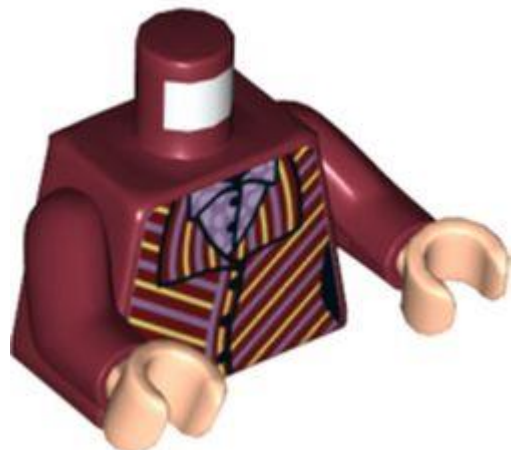

מזהה רכיב: 6404757

מזהה עיצוב: 76382





שם TLG: MINI UPPER PART, NO. 6200

שם RB: MINI UPPER PART, NO. 6200

צבע: TLG/BL: אדום כהה

בסטים: [ראה Rebrickable](#)

No Image
Available

מזהה רכיב 6396646 :

שם: RB: טורסו, רצועת נוגט עם סמל אסייתי צהוב, הדפס חגורת שירות אדומה זרועות אדומות כהות, ידיים שחורות

צבע: TLG/BL: כתום צהבהב להבה / כתום בהיר בהיר

בסטים: [ראה Rebrickable](#)

No Image
Available

מזהה רכיב 6396642 :

שם: RB: טורסו, חלוק נינג'ה, עיטור אדום כהה, הדפס חגורה בצבע חום, זרועות אדומות כהות, ידיים שחורות





צבע: TLG/BL אדום/אדום בהיר

בסטים: [ראה Rebrickable](#)

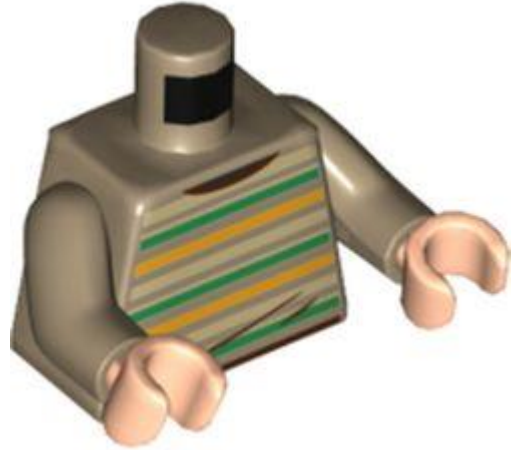

מזהה רכיב: 6401103

מזהה עיצוב: 76382

שם: TLG: MINI UPPER PART, NO. 6179

שם: RB: MINI UPPER PART, NO. 6179

צבע: TLG/BL צהוב חול/ חום כהה

בסטים: [ראה Rebrickable](#)



מזהה רכיב: 6405061

מזהה עיצוב: 76382

שם: TLG: MINI UPPER PART, NO. 6217





שם: RB: MINI UPPER PART, NO. 6217

צבע: TLG/BL: צהוב חול/ חום כהה

בסטים: [ראה Rebrickable](#)



מזהה רכיב: 6405084 :

מזהה עיצוב: 76382 :

שם: TLG: MINI UPPER PART, NO. 6219

שם: RB: MINI UPPER PART, NO. 6219

צבע: TLG/BL: צהוב חול/ חום כהה

בסטים: [ראה Rebrickable](#)



מזהה רכיב: 6404758 :

מזהה עיצוב: 76382 :





שם: TLG: MINI UPPER PART, NO. 6201

שם: RB: MINI UPPER PART, NO. 6201

צבע: TLG/BL: אפור אבן בינוני/אפור כחלחל בהיר

בסטים: [ראה Rebrickable](#)



מזהה רכיב: 6405053

מזהה עיצוב: 76382

שם: TLG: MINI UPPER PART, NO. 6215

שם: RB: MINI UPPER PART, NO. 6215

צבע: TLG/BL: אפור אבן כהה / אפור כחלחל כהה

בסטים: [ראה Rebrickable](#)

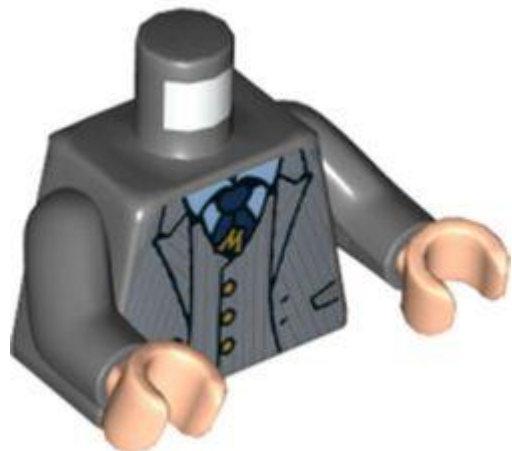

מזהה רכיב: 6405138





מזהה עיצוב 76382 :

שם TLG: MINI UPPER PART, NO. 6223

שם RB: MINI UPPER PART, NO. 6223

צבע: TLG/BL אפור אבן כהה / אפור כחלחל כהה

בסטים: [ראה Rebrickable](#)



מזהה רכיב 6397558 :

מזהה עיצוב 76382 :

שם TLG: MINI UPPER PART, NO. 6090

שם RB: MINI UPPER PART, NO. 6090

צבע: TLG/BL שחור

בסטים: [ראה Rebrickable](#)





מזהה רכיב: 6400922

מזהה עיצוב: 76382

שם: TLG: MINI UPPER PART, NO. 6178

שם: RB: MINI UPPER PART, NO. 6178

צבע: TLG/BL: אפור אבן בינוני/אפור כחלחל בהיר

בסטים: [ראה Rebrickable](#)

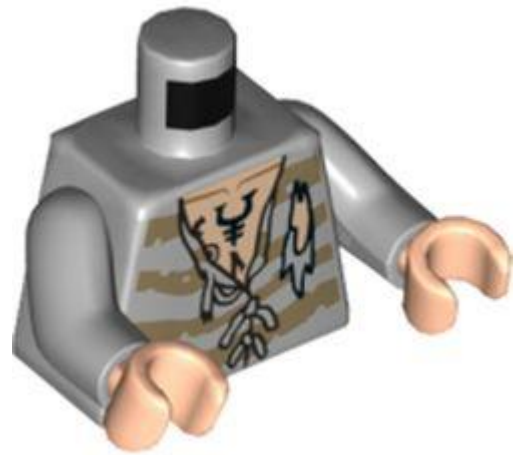

מזהה רכיב: 6401301

מזהה עיצוב: 76382

שם: TLG: MINI UPPER PART, NO. 6181

שם: RB: MINI UPPER PART, NO. 6181

צבע: TLG/BL: אפור אבן בינוני/אפור כחלחל בהיר

בסטים: [ראה Rebrickable](#)



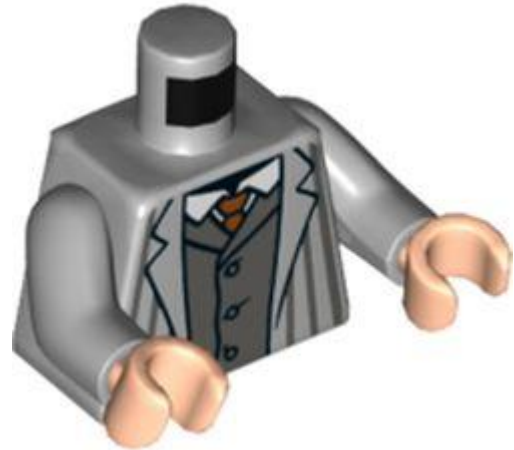

מזהה רכיב: 6404779

מזהה עיצוב: 76382

שם: TLG: MINI UPPER PART, NO. 6204

שם: RB: MINI UPPER PART, NO. 6204

צבע: TLG/BL: אפור אבן בינוני/אפור כחלחל בהיר

בסטים: [ראה Rebrickable](#)

No Image
Available

מזהה רכיב: 6396643

שם: RB: טורסו, חלוק ניג'ה עם עיטור כסף, הדפס חגורה בצבע שיזוף כהה, זרועות אפור כחלחל בהיר, ידיים שחורות

צבע: TLG/BL: לבן

בסטים: [ראה Rebrickable](#)



No Image
Available

מזהה רכיב: 6396628

שם: RB: טורסו, חלוק ניג'ה, עיטור אפור כחלחל בהיר, הדפס חגורה/רצועות בצבע חום, זרועות אפור כחלחל בהיר, ידיים שחורות

שחור: TLG/BL צבע

בסטים: [ראה Rebrickable](#)

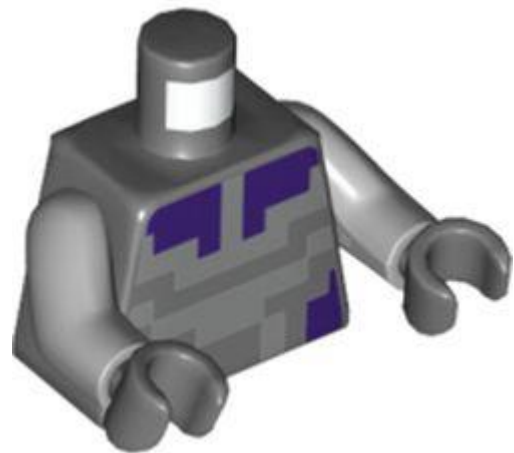

מזהה רכיב: 6397934

מזהה עיצוב: 76382

שם: TLG: MINI UPPER PART, NO. 6103

שם: RB: MINI UPPER PART, NO. 6103

צבע: TLG/BL אפור אבן כהה / אפור כחלחל כהה

בסטים: [ראה Rebrickable](#)



מזהה רכיב: 6401438

מזהה עיצוב: 76382

שם: MINI UPPER PART, NO. 5340 TLG:

שם: MINI UPPER PART, NO. 5340 RB:

צבע: TLG/BL: לילך בינוני/סגול כהה

בסטים: [Rebrickable](#)



מזהה רכיב: 6401304

מזהה עיצוב: 76382

שם: MINI UPPER PART, NO. 6185 TLG:

שם: MINI UPPER PART, NO. 6185 RB:

צבע: TLG/BL: חום אדמדם



[Rebrickable](#) **בסטים**: **ראה**



מזהה רכיב 6400287 :

מזהה עיצוב 76382 :

שם 6173, NO. MINI UPPER PART, **TLG**:

שם 6173, NO. MINI UPPER PART, **RB**:

צבע **TLG/BL**: חום אדמדם

[Rebrickable](#) **בסטים**: **ראה**



מזהה רכיב 6399357 :

מזהה עיצוב 76382 :

שם 6141, NO. MINI UPPER PART, **TLG**:

שם 6141, NO. MINI UPPER PART, **RB**:





צבע: TLG/BL חום אדמדם

בסטים: [ראה Rebrickable](#)



מזהה רכיב: 6401308

מזהה עיצוב: 76382

שם: TLG: MINI UPPER PART, NO. 6186

שם: RB: MINI UPPER PART, NO. 6186

צבע: TLG/BL ירוק זית

בסטים: [ראה Rebrickable](#)

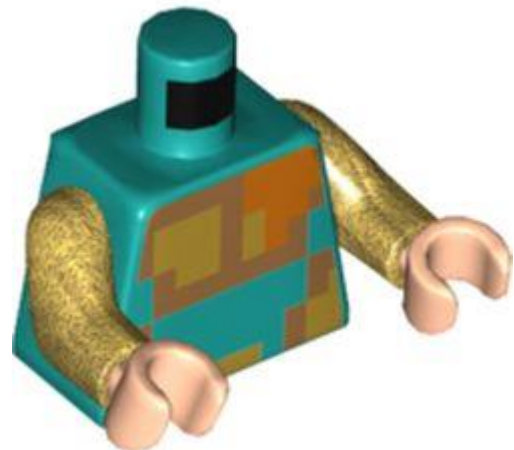

מזהה רכיב: 6399474

מזהה עיצוב: 76382

שם: TLG: MINI UPPER PART, NO. 6147





שם: RB: MINI UPPER PART, NO. 6147

צבע: TLG/BL: ירוק כחלחל בהיר/ טורקיז כהה

בסטים: [ראה Rebrickable](#)

No Image Available

מזהה רכיב: 6397815

שם: RB: טורסו, הדפס עיטורים צהוב/כתום, זרועות זהב פנינה, ידיים שחורות

צבע: TLG/BL: כחול בהיר/כחול

בסטים: [ראה Rebrickable](#)

No Image Available

מזהה רכיב: 6398218

שם: RB: טורסו, עיטורי זהב, פנים, הדפס שריון, זרועות זהב פנינה, ידיים שחורות

צבע: TLG/BL: תכלת כהה

בסטים: [ראה Rebrickable](#)





No Image
Available

מזהה רכיב: 6395362

שם: RB טורסו, רצועות כתומות/צהובות, הדפס לב בצבע טורקיז כהה, זרועות זהב פנינה, ידיים שחורות

TLG/BL צבע: לבן

[Rebrickable](#): **בסטים:** ראה

No Image
Available

מזהה רכיב: 6396648

שם: RB טורסו, הדפס עיטורים צהוב/כתום, זרועות זהב פנינה, ידיים שחורות

צבע: TLG/BL אדום/אדום בהיר

[Rebrickable](#): **בסטים:** ראה





No Image Available

מזהה רכיב: 6394542

שם: RB טורסו, הדפס עיטורים צהוב/כתום, זרועות זהב פנינה, ידיים שחורות

צבע: TLG/BL שחור

בסטים: [ראה Rebrickable](#)

No Image Available

מזהה רכיב: 6396622

שם: RB טורסו, שריון זהב/כסף, הדפס קריסטלים סגולים, זרועות זהב פנינה, ידיים שחורות

צבע: TLG/BL טיטניום מתכתי/ אפור כהה פנינה

בסטים: [ראה Rebrickable](#)



No Image
Available

מזהה רכיב: 6397990

שם: RB: טורסו, שריון עם הדפס אבנים ירוקות, זרועות וידיים זהב פנינה

צבע: TLG/BL: זהב חם/זהב פנינה

בסטים: [ראה Rebrickable](#)



מזהה רכיב: 6397002

מזהה עיצוב: 76382

שם: TLG: MINI UPPER PART, NO. 6081

שם: RB: MINI UPPER PART, NO. 6081

צבע: TLG/BL: אדום/אדום בהיר

בסטים: [ראה Rebrickable](#)



מזהה רכיב: 6397094

מזהה עיצוב: 76382

שם: MINI UPPER PART, NO. 6082 TLG:

שם: MINI UPPER PART, NO. 6082 RB:

צבע: TLG/BL: אדום/אדום בהיר

בסטים: [ראה Rebrickable](#)

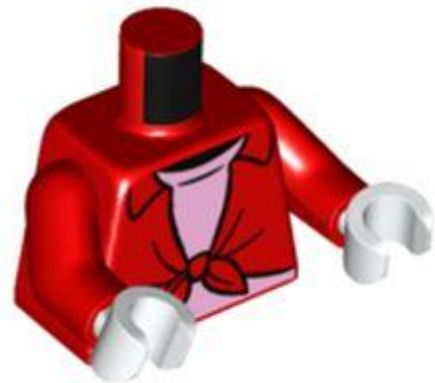

מזהה רכיב: 6395230

מזהה עיצוב: 76382

שם: MINI UPPER PART, NO. 6040 TLG:

שם: MINI UPPER PART, NO. 6040 RB:

צבע: TLG/BL: אדום/אדום בהיר



[Rebrickable](#) **בסטים**: **ראה**

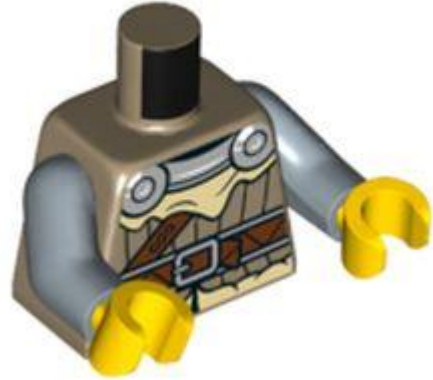

מזהה רכיב 6399356 :

מזהה עיצוב 76382 :

שם TLG: MINI UPPER PART, NO. 6143

שם RB: MINI UPPER PART, NO. 6143

צבע: TLG/BL: צהוב חול / חום כהה

[Rebrickable](#) **בסטים**: **ראה**

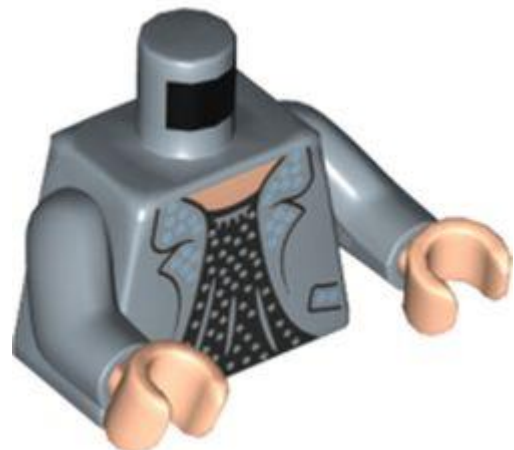

מזהה רכיב 6404811 :

מזהה עיצוב 76382 :

שם TLG: MINI UPPER PART, NO. 6207

שם RB: MINI UPPER PART, NO. 6207





צבע: TLG/BL כחול חול

בסטים: [ראה Rebrickable](#)

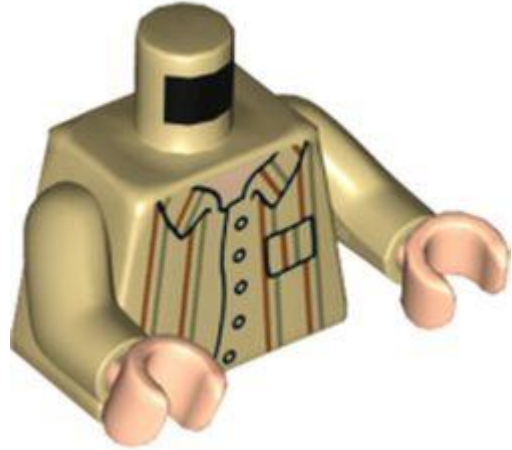

מזהה רכיב: 6401110

מזהה עיצוב: 76382

שם: TLG: MINI UPPER PART, NO. 6180

שם: RB: MINI UPPER PART, NO. 6180

צבע: TLG/BL צהוב לבנים/שיזוף

בסטים: [ראה Rebrickable](#)



מזהה רכיב: 6396788

מזהה עיצוב: 76382

שם: TLG: MINI UPPER PART, NO. 6079





שם RB: MINI UPPER PART, NO. 6079

TLG/BL צבע: לבן

בסטים: [ראה Rebrickable](#)



מזהה רכיב 6397279 :

מזהה עיצוב 76382 :

שם TLG: MINI UPPER PART, NO. 6083

שם RB: MINI UPPER PART, NO. 6083

TLG/BL צבע: לבן

בסטים: [ראה Rebrickable](#)



מזהה רכיב 6397641 :

מזהה עיצוב 76382 :





שם TLG: MINI UPPER PART, NO. 6095

שם RB: MINI UPPER PART, NO. 6095

TLG/BL צבע: לבן

בסטים: [ראה Rebrickable](#)



מזהה רכיב: 6397936

מזהה עיצוב: 76382

שם TLG: MINI UPPER PART, NO. 6104

שם RB: MINI UPPER PART, NO. 6104

TLG/BL צבע: לבן

בסטים: [ראה Rebrickable](#)



מזהה רכיב: 6397942





מזהה עיצוב 76382 :

שם TLG: MINI UPPER PART, NO. 6107

שם RB: MINI UPPER PART, NO. 6107

TLG/BL צבע: לבן

בסטים: [ראה Rebrickable](#)



מזהה רכיב 6400053 :

מזהה עיצוב 76382 :

שם TLG: MINI UPPER PART, NO. 6166

שם RB: MINI UPPER PART, NO. 6166

צבע TLG/BL: ירוק כחלחל בהיר/ טורקיז כהה

בסטים: [ראה Rebrickable](#)

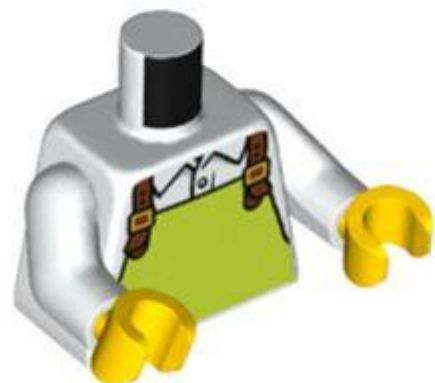



מזהה רכיב: 6400672

מזהה עיצוב: 76382

שם: MINI UPPER PART, NO. 6174 TLG

שם: MINI UPPER PART, NO. 6174 RB

צבע: TLG/BL לבן

בסטים: [ראה Rebrickable](#)

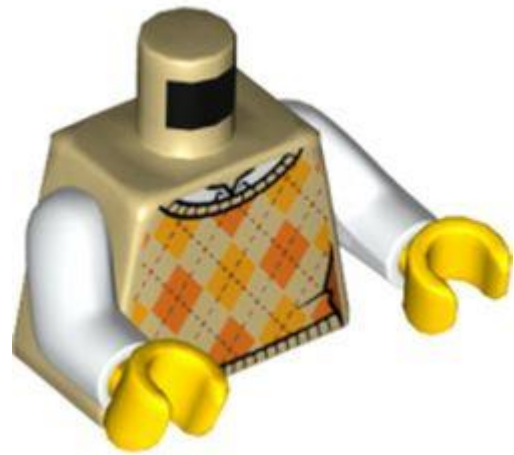

מזהה רכיב: 6400766

מזהה עיצוב: 76382

שם: MINI UPPER PART, NO. 6177 TLG

שם: MINI UPPER PART, NO. 6177 RB

צבע: TLG/BL צהוב לבנים/שיזוף

בסטים: [ראה Rebrickable](#)



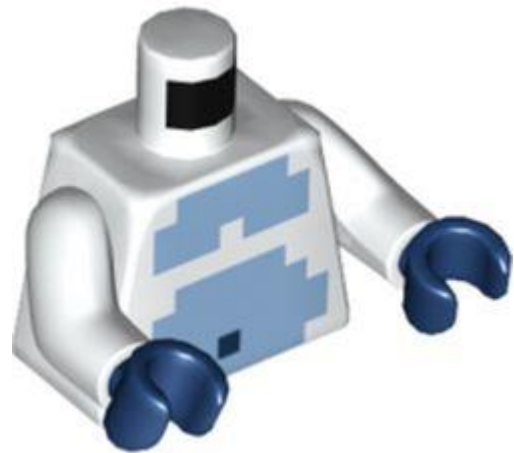

מזהה רכיב: 6399228 :

מזהה עיצוב: 76382 :

שם: MINI UPPER PART, NO. 6139 TLG:

שם: MINI UPPER PART, NO. 6139 RB:

צבע: TLG/BL לבן

בסטים: [Rebrickable](#) ראה



מזהה רכיב: 6397620 :

מזהה עיצוב: 76382 :

שם: MINI UPPER PART, NO. 6091 TLG:

שם: MINI UPPER PART, NO. 6091 RB:

צבע: TLG/BL אדום/אדום בהיר





[Rebrickable](#) **בסטים**: ראה

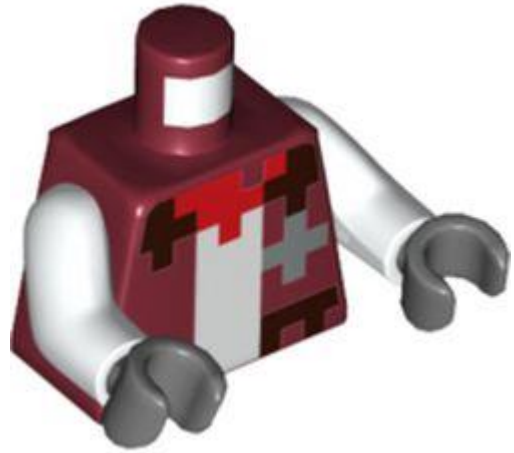

מזהה רכיב: 6398985

מזהה עיצוב: 76382

שם: MINI UPPER PART, NO. 6131 TLG:

שם: MINI UPPER PART, NO. 6131 RB:

צבע: TLG/BL: אדום כהה

[Rebrickable](#) **בסטים**: ראה

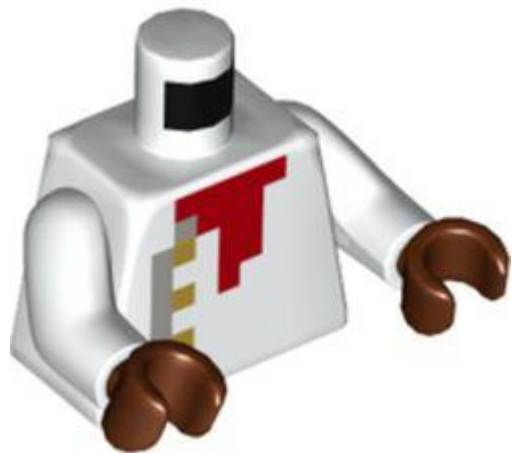

מזהה רכיב: 6400113

מזהה עיצוב: 76382

שם: MINI UPPER PART, NO. 6170 TLG:

שם: MINI UPPER PART, NO. 6170 RB:





TLG/BL צבע: לבן

בסטים: [ראה Rebrickable](#)

No Image Available

מזהה רכיב 6398756 :

שם: RB פלג גוף עליון, עיטור זהב על חלוק, הדפס חגורה אפור-כחלחל כהה, זרועות לבנות, ידיים זהב פנינה

TLG/BL צבע: לבן

בסטים: [ראה Rebrickable](#)

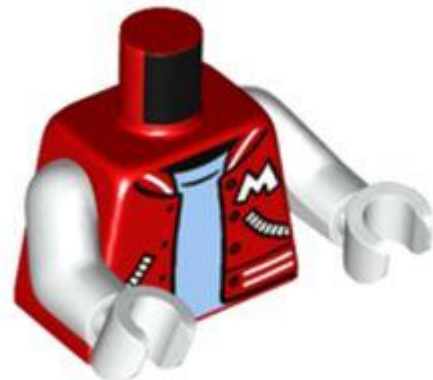

מזהה רכיב 6395512 :

מזהה עיצוב 76382 :

שם: TLG: MINI UPPER PART, NO. 6044

שם: RB: MINI UPPER PART, NO. 6044

צבע: TLG/BL אדום/אדום בהיר





[Rebrickable](#) **בסטים**: [ראה](#)



מזהה רכיב: 6401429

מזהה עיצוב: 76382

שם: MINI UPPER PART, NO. 6188 TLG

שם: MINI UPPER PART, NO. 6188 RB

צבע: TLG/BL: כחול בהיר/כחול

[Rebrickable](#) **בסטים**: [ראה](#)



מזהה רכיב: 6405565

מזהה עיצוב: 76382

שם: MINI UPPER PART, NO. 6216 TLG

שם: MINI UPPER PART, NO. 6216 RB





צבע: TLG/BL כסף מתכתי/כסף שטוח

בסטים: [ראה Rebrickable](#)



מזהה רכיב: 6395775

מזהה עיצוב: 76382

שם: TLG: MINI UPPER PART, NO. 6058

שם: RB: MINI UPPER PART, NO. 6058

צבע: TLG/BL כסף מתכתי/כסף שטוח

בסטים: [ראה Rebrickable](#)



מזהה רכיב: 6422656

מזהה עיצוב: 76382

שם: TLG: MINI UPPER PART, NO. 6354





שם RB: MINI UPPER PART, NO. 6354

צבע: TLG/BL צהוב לבנים/שיזוף

בסטים: [ראה Rebrickable](#)



מזהה רכיב: 6395225 :

מזהה עיצוב: 76382 :

שם TLG: MINI UPPER PART, NO. 6039

שם RB: MINI UPPER PART, NO. 6039

צבע: TLG/BL צהוב לבנים/שיזוף

בסטים: [ראה Rebrickable](#)

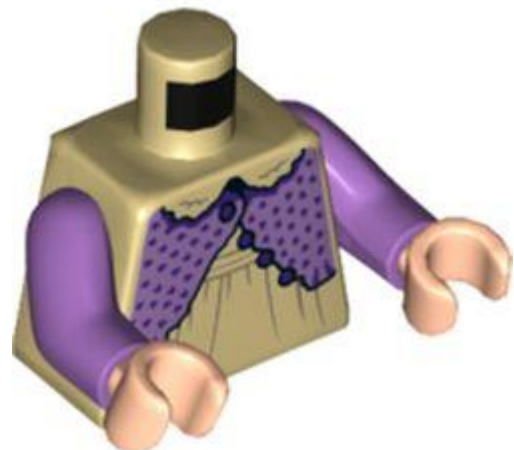

מזהה רכיב: 6404759 :

מזהה עיצוב: 76382 :





שם TLG: MINI UPPER PART, NO. 6202

שם RB: MINI UPPER PART, NO. 6202

צבע: TLG/BL: צהוב לבנים/שיזוף

בסטים: [ראה Rebrickable](#)

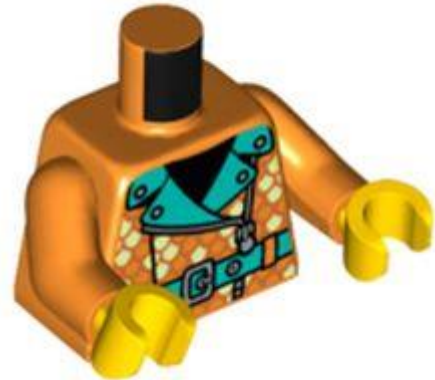

מזהה רכיב: 6397829

מזהה עיצוב: 76382

שם TLG: MINI UPPER PART, NO. 6099

שם RB: MINI UPPER PART, NO. 6099

צבע: TLG/BL: כתום בהיר/כתום

בסטים: [ראה Rebrickable](#)



מזהה רכיב: 6397932





מזהה עיצוב 76382 :

שם TLG: MINI UPPER PART, NO. 6102

שם RB: MINI UPPER PART, NO. 6102

צבע: TLG/BL: כתום בהיר/כתום

בסטים: [ראה Rebrickable](#)

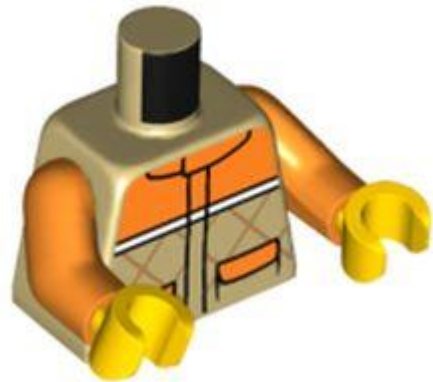

מזהה רכיב 6397941 :

מזהה עיצוב 76382 :

שם TLG: MINI UPPER PART, NO. 6106

שם RB: MINI UPPER PART, NO. 6106

צבע: TLG/BL: צהוב לבנים/שיזוף

בסטים: [ראה Rebrickable](#)





מזהה רכיב 6395598 :

מזהה עיצוב 76382 :

שם TLG: MINI UPPER PART, NO. 6049

שם RB: MINI UPPER PART, NO. 6049

צבע: TLG/BL: כתום בהיר/כתום

בסטים: [ראה Rebrickable](#)

No Image Available

מזהה רכיב 6396689 :

שם: RB: טורסו, חלוק ניג'ה, חגורה בצבע חום, הדפסי עיטור וסימונים בצבע ירוק כהה, זרועות ירוקות כהות, ידיים שחורות

צבע: TLG/BL: ירוק כהה/ירוק

בסטים: [ראה Rebrickable](#)

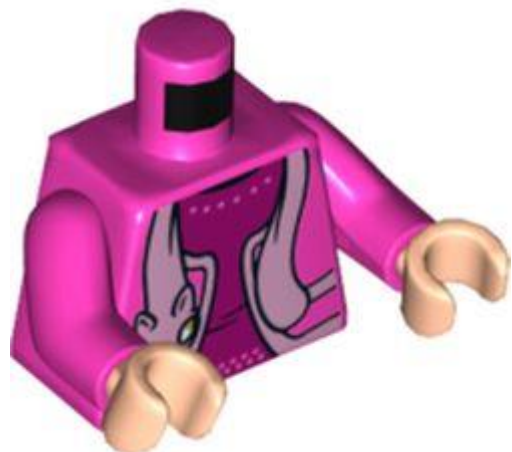

מזהה רכיב 6404783 :





מזהה עיצוב 76382 :

שם TLG: MINI UPPER PART, NO. 6205

שם RB: MINI UPPER PART, NO. 6205

צבע: TLG/BL: סגול בהיר/ורוד כהה

בסטים: [ראה Rebrickable](#)



מזהה רכיב 6395638 :

מזהה עיצוב 76382 :

שם TLG: MINI UPPER PART, NO. 6053

שם RB: MINI UPPER PART, NO. 6053

צבע: TLG/BL: סגול בהיר/ורוד כהה

בסטים: [ראה Rebrickable](#)





מזהה רכיב: 6401404

מזהה עיצוב: 76382

שם: TLG: MINI UPPER PART, NO. 6158

שם: RB: MINI UPPER PART, NO. 6158

צבע: TLG/BL: סגול בהיר/ורוד כהה

בסטים: [ראה Rebrickable](#)



מזהה רכיב: 6401444

מזהה עיצוב: 76382

שם: TLG: MINI UPPER PART, NO. 6189

שם: RB: MINI UPPER PART, NO. 6189

צבע: TLG/BL: כתום צהבהב להבה / כתום בהיר בהיר

בסטים: [ראה Rebrickable](#)





מזהה רכיב: 6395739

מזהה עיצוב: 76382

שם: MINI UPPER PART, NO. 6057

שם: MINI UPPER PART, NO. 6057

צבע: TLG/BL לבנדר

בסטים: [ראה Rebrickable](#)



מזהה רכיב: 6397216

מזהה עיצוב: 76382

שם: MINI UPPER PART, NO. 6089

שם: MINI UPPER PART, NO. 6089

צבע: TLG/BL תכלת בינוני



[בסטים: ראה Rebrickable](#)

No Image
Available

מזהה רכיב: 6398785

שם: RB: טורסו, ז'קט, חולצה תכלת בינונית עם הדפסת סמלי אלמוגים, זרועות תכלת בינוניות, ידיים שחורות

צבע: TLG/BL לילך בינוני/סגול כהה

[בסטים: ראה Rebrickable](#)

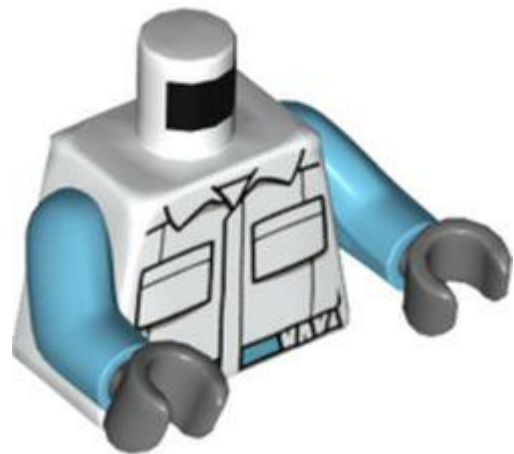

מזהה רכיב: 6401260

מזהה עיצוב: 76382

שם: TLG: MINI UPPER PART, NO. 6184

שם: RB: MINI UPPER PART, NO. 6184

TLG/BL צבע: לבן

[בסטים: ראה Rebrickable](#)



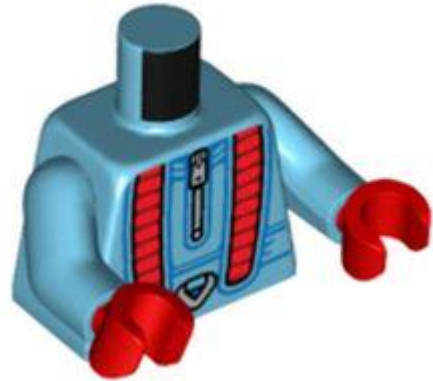

מזהה רכיב: 6397812

מזהה עיצוב: 76382

שם: TLG: MINI UPPER PART, NO. 6096

שם: RB: MINI UPPER PART, NO. 6096

צבע: TLG/BL: תכלת בינוני

בסטים: [Rebrickable](#)



מזהה רכיב: 6395516

מזהה עיצוב: 76382

שם: TLG: MINI UPPER PART, NO. 6045

שם: RB: MINI UPPER PART, NO. 6045

צבע: TLG/BL: סגול בהיר/ורוד בהיר



[Rebrickable](#) **בסטים**: [ראה](#)

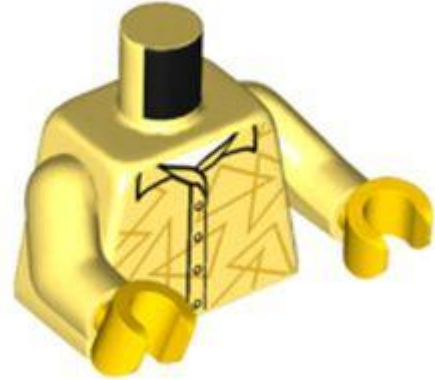

מזהה רכיב: 6398500

מזהה עיצוב: 76382

שם: MINI UPPER PART, NO. 6116 TLG

שם: MINI UPPER PART, NO. 6116 RB

צבע: TLG/BL צהוב קריר / צהוב בהיר בהיר

[Rebrickable](#) **בסטים**: [ראה](#)



מזהה רכיב: 6400050

מזהה עיצוב: 76382

שם: MINI UPPER PART, NO. 6165 TLG

שם: MINI UPPER PART, NO. 6165 RB





צבע: TLG/BL ירוק כחלחל בהיר/ טורקיז כהה

בסטים: [ראה Rebrickable](#)



מזהה רכיב: 6399691

מזהה עיצוב: 76382

שם: TLG: MINI UPPER PART, NO. 6157

שם: RB: MINI UPPER PART, NO. 6157

צבע: TLG/BL צהוב תוסס

בסטים: [ראה Rebrickable](#)

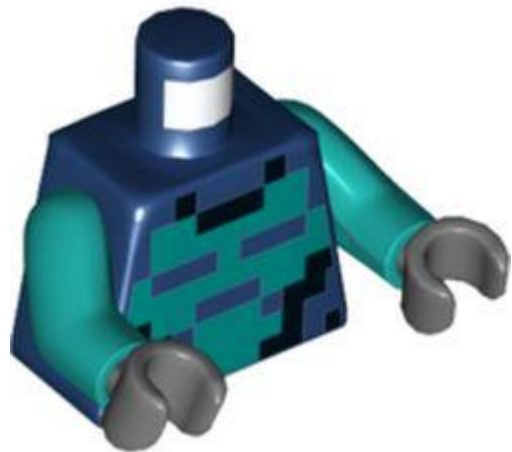

מזהה רכיב: 6397940

מזהה עיצוב: 76382

שם: TLG: MINI UPPER PART, NO. 6105





שם RB: MINI UPPER PART, NO. 6105

צבע: TLG/BL כחול אדמה/ כחול כהה

בסטים: [ראה Rebrickable](#)



מזהה רכיב: 6397828

מזהה עיצוב: 76382

שם TLG: MINI UPPER PART, NO. 6098

שם RB: MINI UPPER PART, NO. 6098

צבע: TLG/BL סגול אדמדם בוהק/מגנטה

בסטים: [ראה Rebrickable](#)



מזהה רכיב: 6397859

מזהה עיצוב: 76382





שם TLG: MINI UPPER PART, NO. 6100

שם RB: MINI UPPER PART, NO. 6100

שחור TLG/BL צבע: שחור

בסטים: [ראה Rebrickable](#)

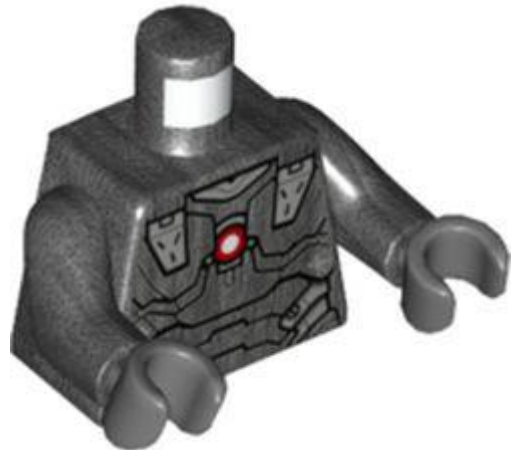

מזהה רכיב 6405562 :

מזהה עיצוב 76382 :

שם TLG: MINI UPPER PART, NO. 6211

שם RB: MINI UPPER PART, NO. 6211

צבע TLG/BL: טיטניום מתכתי/ אפור כהה פנינה

בסטים: [ראה Rebrickable](#)

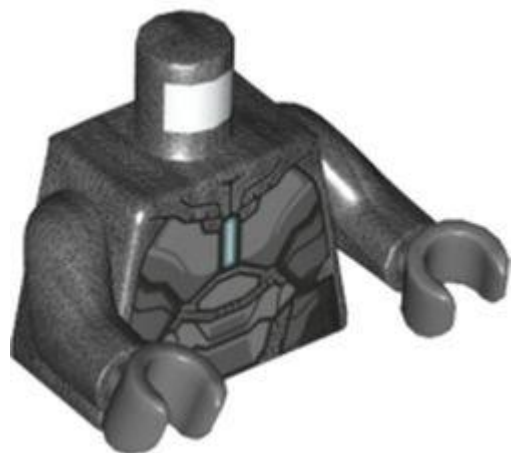

מזהה רכיב 6405563 :





מזהה עיצוב: 76382

שם: TLG: MINI UPPER PART, NO. 6213

שם: RB: MINI UPPER PART, NO. 6213

צבע: TLG/BL: טיטניום מתכתי/ אפור כהה פנינה

בסטים: [ראה Rebrickable](#)

No Image Available

מזהה רכיב: 6395052

שם: RB: טורסו, חזה מגנטה, קריסטלים, הדפס אבנט סגול כהה, זרועות ורודות טרנס-כהות, ידיים מגנטה

צבע: TLG/BL: טיטניום מתכתי/ אפור כהה פנינה

בסטים: [ראה Rebrickable](#)

No Image Available

מזהה רכיב: 6396647





שם: RB: טורסו, שריון חזה צהוב/כתום, הדפס קישוטי טורקיז כהה, זרועות טרנס-אור כחולות, ידיים אקווה קלות

TLG/BL: צבע: לבן

[בסטים: ראה Rebrickable](#)

No Image Available

מזהה רכיב: 6395222 :

שם: RB: טורסו, שריון חזה צהוב/כתום, הדפס סמלים אסיאתיים, זרועות טרנס-כתומות, ידיים כתומות

TLG/BL: צבע: שחור

[בסטים: ראה Rebrickable](#)

No Image Available

מזהה רכיב: 6394827 :

שם: RB: טורסו, שריון צהוב/כתום, הדפס להבות, זרועות טרנס-אדומות, ידיים אדומות כהות

TLG/BL: צבע: אדום כהה





[בסטים: ראה Rebrickable](#)

No Image
Available

מזהה רכיב: 6393937

שם: RB פלג גוף עליון, שריון חזה כתום/צהוב, צהוב בהיר בהיר הדפס סמלים אסימטריים טרנס-צהובים, ידיים בהיר צהוב

צבע: TLG/BL כחול אדמה/ כחול כהה

[בסטים: ראה Rebrickable](#)

No Image
Available

מזהה רכיב: 6394033

שם: RB פלג גוף עליון, זרועות וידיים מוזרות, גבישי מגנטה, הדפס שריון, זרוע ורודה טרנס-כהה שמאלית ויד מגנטה, זרוע אפור כהה פנינה ימנית ויד אפור-כחלחל כהה

צבע: TLG/BL טיטניום מתכת/ אפור כהה פנינה

[בסטים: ראה Rebrickable](#)





מזהה רכיב: 6423875 :

מזהה עיצוב: 76382 :

שם: MINI UPPER PART, NO. 6060 TLG:

שם: MINI UPPER PART, NO. 6060 RB:

צבע: TLG/BL: כחול רויאל בהיר/ כחול בהיר בהיר

בסטים: [Rebrickable](#)



מזהה רכיב: 6392225 :

מזהה עיצוב: 76382 :

שם: MINI UPPER PART, NO. 6003 TLG:

שם: MINI UPPER PART, NO. 6003 RB:

צבע: TLG/BL: זוהר בלבן כהה



[בסטים: ראה Rebrickable](#)



מזהה רכיב: 6397867 :

מזהה עיצוב: 76382 :

שם: TLG: MINI UPPER PART, NO. 6101

שם: RB: MINI UPPER PART, NO. 6101

צבע: TLG/BL: קורל תוסס/אלמוג

[בסטים: ראה Rebrickable](#)

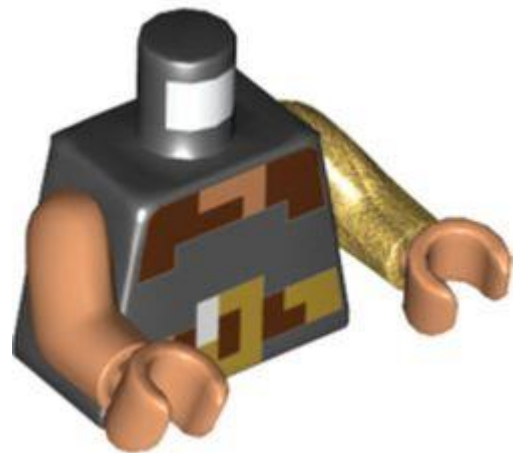

מזהה רכיב: 6399453 :

מזהה עיצוב: 76382 :

שם: TLG: MINI UPPER PART, NO. 6146

שם: RB: MINI UPPER PART, NO. 6146





שחור: TLG/BL צבע

[Rebrickable](#): ראה בסטים



מזהה רכיב: 6400760

מזהה עיצוב: 76382

שם: TLG: MINI UPPER PART, NO. 6175

שם: RB: MINI UPPER PART, NO. 6175

לבן: TLG/BL צבע

[Rebrickable](#): ראה בסטים

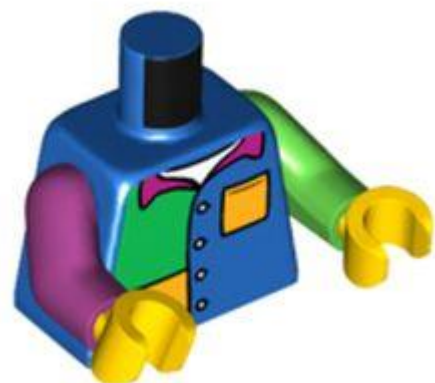

מזהה רכיב: 6400763

מזהה עיצוב: 76382

שם: TLG: MINI UPPER PART, NO. 6176





שם RB: MINI UPPER PART, NO. 6176

צבע: TLG/BL כחול בהיר/כחול

בסטים: [ראה Rebrickable](#)



מזהה רכיב: 6407081

מזהה עיצוב: 78568

שם TLG: MINI UPPER PART, NO. 6225

שם RB: MINI UPPER PART, NO. 6225

צבע: TLG/BL שחור

בסטים: [ראה Rebrickable](#)

[חזרה לאינדקס](#)

מיני-תאנים

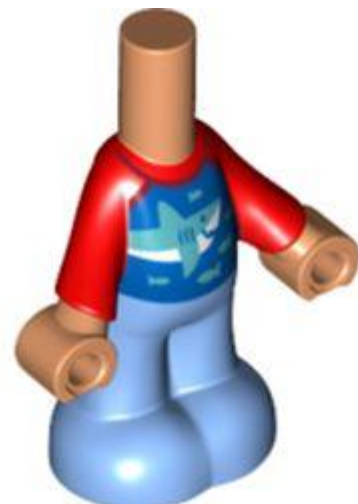



מזהה רכיב 6387439 :

מזהה עיצוב 1487 :

שם TLG: MICRO BODY, PANTS, NO. 14

שם RB: Microdoll Body Pants חולצה כחולה עם כריש, שרוולים אדומים, הדפס ידיים נוגט

צבע: TLG/BL: כחול בינוני

בסטים: [ראה Rebrickable](#)



מזהה רכיב 6387266 :

מזהה עיצוב 1422 :

שם TLG: MICRO BODY, SKIRT, NO. 27

שם RB: מיקרודול גוף שמלה קצרה כחולה בינונית, הדפס סרטנים אלמוגים, ידיים וידיים נוגט בינונית

צבע: TLG/BL: תכלת בינוני

בסטים: [ראה Rebrickable](#)

[חזרה לאינדקס](#)

דמויות שאינן ניתנות לבנייה (דופלו, פאבולנד וכו')





מזהה רכיב: 6390892 :

מזהה עיצוב: 28423 :

שם: TLG: ADULT FIGURE, NO. 161

שם, RB: Duplo Figure Green Goblin, כובע לבנדר בינוני והדפס טוניקה

צבע: TLG/BL: לבנדר בינוני

בסטים: [Rebrickable](#)



מזהה רכיב: 6394180 :

מזהה עיצוב: 35515 :

שם: TLG: ADULT FIGURE, NO. 160

שם: RB: דמות דופלו עם חלק שיער ארוך מלפנים חום כהה, רגליים אדומות, הדפס פס ברק זהב (גב' מארוול)

צבע: TLG/BL: כחול בהיר/כחול





[Rebrickable](#) **בסטיים**: [ראה](#)

[חזרה לאינדקס](#)

פאנלים

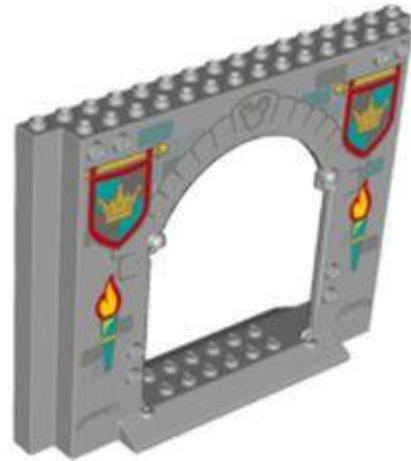

מזהה רכיב 6386358 :

מזהה עיצוב 1320 :

שם TLG: WALL 4X16X10, W/ GATE, NO. 12

שם RB: פאנל 4 x 16 x 10 עם לפידי אש, באנרים עם הדפס כתרים

צבע TLG/BL: אפור אבן בינוני/אפור כחלחל בהיר

[Rebrickable](#) **בסטיים**: [ראה](#)



מזהה רכיב 6387260 :

מזהה עיצוב 1418 :





שם: TLG: WALL 1X6X6, W/WINDOW, NO. 18

שם: RB: פאנל 1 x 6 x 6 עם חלון עם צמחים, מגבת, סבונים, הדפס בועות

צבע: TLG/BL: צהוב לבנים/שיזוף

בסטים: [ראה Rebrickable](#)



מזהה רכיב: 6302266

מזהה עיצוב: 68143

שם: TLG: WALL ELEMENT 4X4X6, ROUND, NO. 6

שם: RB: לוח 4 x 4 x 6 רבע צילינדר עם באגרים כחולים, חלון תכלת עם הדפס נעליים

צבע: TLG/BL: לבן

בסטים: [ראה Rebrickable](#)

[חזרה לאינדקס](#)

צמחים ובעלי חיים





מזהה רכיב: 6387258

מזהה עיצוב: 1417

שם: TLG: FOAL, W/HOLE, DIA. 1.5, לא. 7

שם: RB: בעל חיים, סוס/סייח, עם עיניים חומות והדפס ריסים שחורים

TLG/BL צבע: לבן

בסטים: [ראו Rebrickable](#)



מזהה רכיב: 6401141

מזהה עיצוב: 100111

שם: TLG: FOAL, W/HOLE, DIA. 1.5, לא. 9

שם: RB: בעל חיים, סוס / סייח, עם הדפס זברה שחור

TLG/BL צבע: לבן





[Rebrickable](#) **בסטים**: **ראה**



מזהה רכיב 6390763 :

מזהה עיצוב 67995 :

שם, CAT: TLG עם 1.5 חור, מס. 26

שם RB: בעל חיים, חתול, יושב עם אוזני מגנטה, חוטם לבן, אף מגנטה, הדפס חיוך ממוצע

TLG/BL צבע: שחור

[Rebrickable](#) **בסטים**: **ראה**



מזהה רכיב 6333424 :

מזהה עיצוב 75864 :

שם 23, NO. CAT: TLG

שם RB: חיה, חתול, סגנון חדש עומד עם חזה שזוף, פסים חומים כהים והדפס שפם





צבע: TLG/BL: צהוב חול/ חום כהה

בסטים: [ראה Rebrickable](#)



מזהה רכיב: 6401523

מזהה עיצוב: 79149

שם: TLG: CAT, NO. 24

שם: RB: בעל חיים, חתול, סגנון חדש עומד עם חזה ולוע בצבע שזוף כהה, אף שחור, הדפס כועס

צבע: TLG/BL: כתום בהיר/כתום

בסטים: [ראה Rebrickable](#)



מזהה רכיב: 6347337

מזהה עיצוב: 78786

שם: TLG: ANIMAL HEAD NO. 83





שם: RB: חלק גוף של בעלי חיים, ראש סוס 1 x 2 עם ריבועים לבנים עם פיקסלים והדפס אף חום

צבע: TLG/BL כתום כהה

בסטים: [ראה Rebrickable](#)



מזהה רכיב: 6401193

מזהה עיצוב: 50100

שם: TLG: CREATURE, NO. 154

שם: RB: יצור Buckbeak ,

צבע: TLG/BL לבן

בסטים: [ראה Rebrickable](#)

No Image Available

מזהה רכיב: 6385398

שם: RB: חלק גוף של יצור, לסת עליונה של ראש דרקון עם שיניים לבנות, עיניים צהובות, הדפס

סימון צהוב/כחול כהה





צבע: TLG/BL תכלת כהה

בסטים: [ראה Rebrickable](#)



מזהה רכיב: 6316898

מזהה עיצוב: 69569

שם: TLG: OWL, NO. 16

שם: RB: בעל חיים, ציפור, ינשוף קטן עם כנפיים פתוחות, תכונות זוויתיות עם עיניים שחורות, הדפס נוצות חזה מנוקדות בחום כהה

צבע: TLG/BL כתום כהה

בסטים: [ראה Rebrickable](#)

No Image Available

מזהה רכיב: 6384922

שם: RB: חלק גוף של יצור, לסת עליונה של ראש דרקון עם סימנים אדומים והדפס עיניים צהובות

צבע: TLG/BL זהב חם/זהב פנינה





[Rebrickable](#) **בסטים**: ראה



מזהה רכיב: 6335409

מזהה עיצוב: 76990

שם: TLG: ANIMAL HEAD, NO. 82

שם: RB: חלק גוף של בעלי חיים, טורסו של לאמה וראש עם עיניים שחורות, הדפס כתמי שיזוף כהים

TLG/BL צבע: לבן

[Rebrickable](#) **בסטים**: ראה

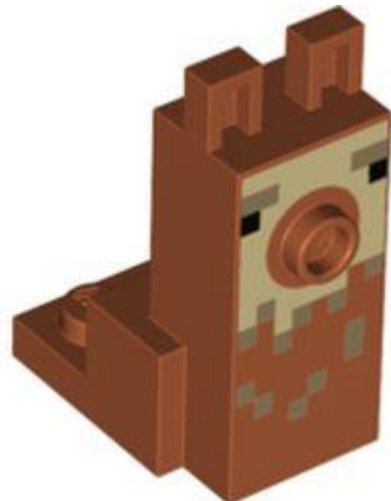

מזהה רכיב: 6334655

מזהה עיצוב: 76872

שם: TLG: ANIMAL HEAD, NO. 80

שם: RB: חלק גוף של בעלי חיים, טורסו של לאמה וראש עם עיניים שחורות, כתמי שיזוף כהים,

הדפס פנים שזוף





צבע: TLG/BL כתום כהה

בסטים: [ראה Rebrickable](#)



מזהה רכיב: 6387442

מזהה עיצוב: 1490

שם: TLG: HORSE, NO. 23

שם: RB: חיה, סוס עם רגל מוגבהת, הדפס רעמה וזנב שזופה

צבע: TLG/BL שחור

בסטים: [ראה Rebrickable](#)



מזהה רכיב: 6390772

מזהה עיצוב: 66146

שם: TLG: HORSE, NO. 25





שם: RB: חיה, סוס עם רגל מוגבהת, בלעז זנב אפור בהיר-כחלחל, הדפס רעמה מפוספסת שחורה

צבע: TLG/BL לבן

בסטים: [ראה Rebrickable](#)

No Image Available

מזהה רכיב: 6385388 :

שם: RB: חלק גוף של יצור, לסת תחתונה של ראש דרקון עם סנטר מחודד עם סימנים אדומים כהים, הדפס עין כתום

צבע: TLG/BL זהב חם/זהב פנינה

בסטים: [ראה Rebrickable](#)

No Image Available

מזהה רכיב: 6384937 :

שם: RB: חלק גוף של יצור, ראש דרקון עם הדפס קרניים סגולות כהות

צבע: TLG/BL טיטניום מתכתי/אפור כהה פנינה

בסטים: [ראה Rebrickable](#)



No Image
Available

מזהה רכיב: 6374528 :

שם: RB: חלק גוף של יצור, ראש דרקון עם הדפס קרניים טרנס-צהובות

צבע: TLG/BL: זהב חם/זהב פנינה

בסטים: [ראה Rebrickable](#)



מזהה רכיב: 6373452 :

מזהה עיצוב: 84105 :

שם: TLG: HORSE, NO. 27

שם: RB: חיה, סוס עם רגל מוגבהת, רעמה שחורה גבוהה, הדפס זנב שחור

צבע: TLG/BL: נוגט בינוני

בסטים: [ראה Rebrickable](#)



מזהה רכיב: 6299610

מזהה עיצוב: 67725

שם: TLG: DOG, W/ KNOB, NO. 8

שם: RB: בעל חיים, כלב, אלזסי / רועה גרמני (כלב משטרה) עם הדפס קישוטי זהב/אפור כחלחל בהיר

שחור: TLG/BL צבע: שחור

בסטים: [ראה Rebrickable](#)



מזהה רכיב: 6403211

מזהה עיצוב: 100184

שם: TLG: DOG, W/ KNOB, NO. 9

שם: RB: חיה, כלב, אלזסי / רועה גרמני הדפס עיניים צהובות

שחור: TLG/BL צבע: שחור





[Rebrickable](#) **בסטים**: [ראה](#)



מזהה רכיב: 6319680

מזהה עיצוב: 69977

שם: 5. TLG: CHICKEN, NO.

שם: RB: חיה, עוף עם עיניים שחורות והדפס מסרק אדום

צבע: TLG/BL: כתום כהה

[Rebrickable](#) **בסטים**: [ראה](#)

[חזרה לאינדקס](#)

צלחות



מזהה רכיב: 6299698

מזהה עיצוב: 67777





שם 3 TLG: PLATE 1X2, NO.

שם RB: צלחת 1 על 2 עם הדפס עיניים כחולות

צבע: TLG/BL אפור אבן בינוני/אפור כחלחל בהיר

בסטים: [ראה Rebrickable](#)

[חזרה לאינדקס](#)

צלחות עגולות מעוקלות וכלים



מזהה רכיב 6397305 :

מזהה עיצוב 1904 :

שם 11 TLG: ROUND PLATE, DIA. 32X6.4, NO.

שם RB: צלחת 4 על 4 הפוך [רדאר] עם גוון של קווי צבע צהובים בהדפס מעגלים

צבע: TLG/BL לבן

בסטים: [ראה Rebrickable](#)



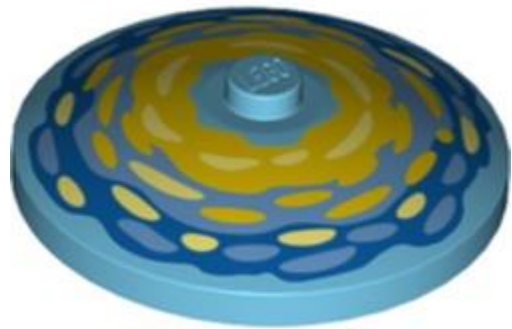

מזהה רכיב: 6397309 :

מזהה עיצוב: 1908 :

שם: TLG: ROUND PLATE, DIA. 32X6.4, NO. 12

שם: RB: צלחת 4 על 4 הפוך [רדאר] עם גוון כחול/צהוב משיכות צבע בהדפס מעגלים

צבע: TLG/BL: תכלת בינוני

בסטים: [ראה Rebrickable](#)



מזהה רכיב: 6397503 :

מזהה עיצוב: 1911 :

שם: TLG: PARABOLIC REFLECTOR, DIA. 24X6.4, NO. 1010

שם: RB: צלחת 3 x 3 הפוך [רדאר] עם גוון של כתמי צבע צהובים בהדפס מעגלים

צבע: TLG/BL: כחול שקוף/כחול טרנס-כהה



[בסטים: ראה Rebrickable](#)



מזהה רכיב: 6397404 :

מזהה עיצוב: 1910 :

שם: TLG: PARABOLIC REFLECTOR, DIA. 24X6.4, NO. 1009

שם: RB: צלחת 3 3 x הפוך [רדאר] עם גוון של כתמי צבע צהובים בהדפס מעגלים

צבע: TLG/BL: כחול בהיר שקוף/ כחול טרנס-לייט

[בסטים: ראה Rebrickable](#)

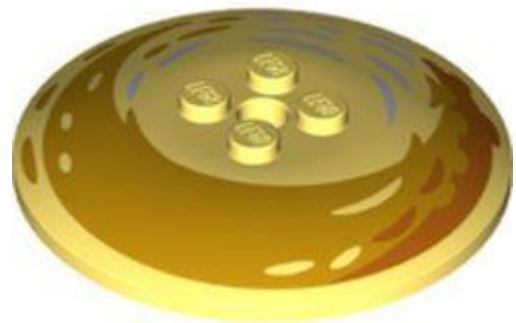

מזהה רכיב: 6397505 :

מזהה עיצוב: 1912 :

שם: TLG: PARABOLA 6X6, NO. 12

שם: RB: צלחת 6 6 x הפוך (רדאר) עם חתיכים מוצקים עם הדפס פסי צבע כתום כהה





צבע: TLG/BL צהוב קריר/ צהוב בהיר בהיר

בסטים: [ראה Rebrickable](#)

[חזרה לאינדקס](#)

צלחות מיוחדות

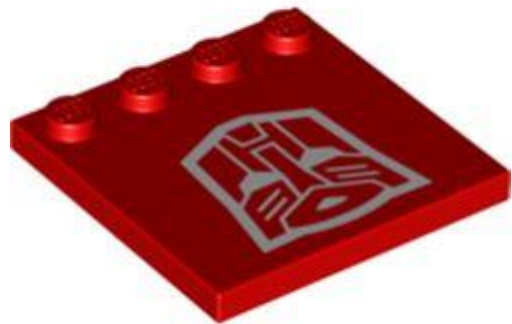

מזהה רכיב 6299716 :

מזהה עיצוב 67787 :

שם, TLG: PLATE 4X4 עם 4 ידיות NO. 32 ,

שם: RB לוחות מיוחדים 4 על 4 עם חתיכים בקצה אחד עם הדפס לוגו אוטומטי של בוט

צבע: TLG/BL אדום/אדום בהיר

בסטים: [ראה Rebrickable](#)



מזהה רכיב 6397290 :





מזהה עיצוב: 1902

שם, TLG: PLATE 4X4 עם 4 ידיות NO. 33,

שם RB: לוחות מיוחדים 4 על 4 עם חתיכים בקצה אחד עם ציור ואן גוך (ליל כוכבים)

TLG/BL צבע: לבן

בסטים: [ראה Rebrickable](#)

[חזרה לאינדקס](#)

קורות טכניות

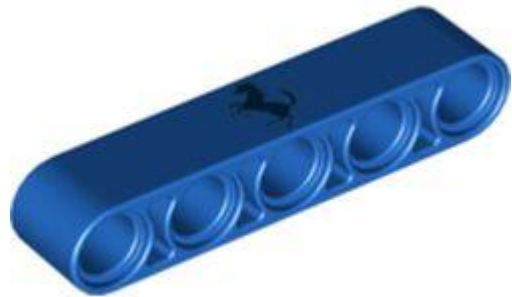

מזהה רכיב: 6346649

מזהה עיצוב: 78695

שם 1, TLG: TECHNIC 5M BEAM, NO.

שם RB: Technic Beam 1 x 5 עבה עם הדפס סוס פרארי שחור

צבע: TLG/BL כחול בהיר/כחול

בסטים: [ראה Rebrickable](#)

[חזרה לאינדקס](#)

לוחות טכניים



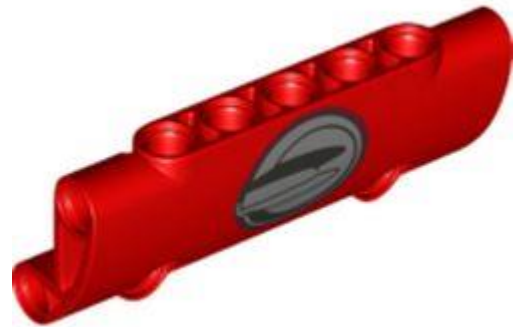

מזהה רכיב: 6346658

מזהה עיצוב: 78704

שם: TLG: BOWED PANEL 3X7X2 W/4.85 חור, מס. 1

שם: RB: לוח טכני מעוקל 7 x 3 x 2 עם 2 חורי פינים דרך משטח הלוח עם הדפסת מכסה גז

צבע: TLG/BL: אדום/אדום בהיר

בסטים: [ראהRebrickable](#)



מזהה רכיב: 6346647

מזהה עיצוב: 78693

שם: TLG: PANEL 2X3X1, NO. 5

שם: RB: Technic Panel Fairing 2 x 3 x 1 עם הדפס 'פרארי' לבן

צבע: TLG/BL: אדום/אדום בהיר



[Rebrickable](#) **בסטים**: [ראה](#)



מזהה רכיב: 6346648

מזהה עיצוב: 78694

שם: 6. NO. 1X3X2 PANEL TLG

שם: RB: Technic Panel Fairing 2 x 3 x 1 עם הדפס 'פרארי' לבן

שחור: TLG/BL צבע:

[Rebrickable](#) **בסטים**: [ראה](#)



מזהה רכיב: 6346655

מזהה עיצוב: 78701

שם: 7. NO. 1X3X2 PANEL TLG

שם: RB: יריעת לוח טכני 2 x 3 x 1 עם הדפס לוגו פרארי משמאל





צבע: TLG/BL: אדום/אדום בהיר

בסטים: [ראה Rebrickable](#)



מזהה רכיב: 6346656

מזהה עיצוב: 78702

שם: TLG: PANEL 2X3X1, NO. 8

שם: RB: Technic Panel Fairing 2 x 3 x 1 עם הדפסת לוגו פרארי ימינה

צבע: TLG/BL: אדום/אדום בהיר

בסטים: [ראה Rebrickable](#)



מזהה רכיב: 6346654

מזהה עיצוב: 78700

שם: TLG: PANEL 5X7 W/ CUT OUT, NO. 2





שם: RB לוח טכני מעוקל 5 x 7 מקביל משמאל עם הדפס פס שחור

צבע: TLG/BL אדום/אדום בהיר

בסטים: [ראה Rebrickable](#)



מזהה רכיב: 6346653

מזהה עיצוב: 78699

שם: PANEL ימני 25, NO. CUT OUT, W X7

שם: RB לוח טכני מעוקל 5 x 7 מקביל ימינה עם הדפס פס שחור

צבע: TLG/BL אדום/אדום בהיר

בסטים: [ראה Rebrickable](#)



מזהה רכיב: 6346651

מזהה עיצוב: 78697





שם 2: TLG: PANEL 2X1X1, NO.

שם 1 x 1 x 2: RB: Technic Panel Fairing עם הדפס לוגו של פרארי

צבע: TLG/BL: אדום/אדום בהיר

בסטים: [ראה Rebrickable](#)

[חזרה לאינדקס](#)

טכני מיוחד



מזהה רכיב 6299719:

מזהה עיצוב 67789:

שם 5: TLG: DISK, DIA. 24, לא.

שם 3 x 3: RB: Technic Disk עם עיגול אפור כחלחל כהה, הדפס ברגים

צבע: TLG/BL: אפור אבן בינוני/אפור כחלחל בהיר

בסטים: [ראה Rebrickable](#)

[חזרה לאינדקס](#)

אריחים





No Image
Available

מזהה רכיב: 6386818

מזהה עיצוב: 1387

שם: TLG: FLAT TILE 1X4, NO. 181

שם: RB: FLAT TILE 1X4, NO. 181

צבע: TLG/BL: ירוק כהה/ירוק

בסטים: [Rebrickable](#)



מזהה רכיב: 6346652

מזהה עיצוב: 78698

שם: TLG: FLAT TILE 1X4, NO. 182

שם: RB: אריח 1 x 4 עם הדפס לוח מחוונים

שחור: TLG/BL צבע





[Rebrickable](#): **ראה** **בסטים**



מזהה רכיב: 6346657

מזהה עיצוב: 78703

שם: TLG: FLAT TILE 1X4, NO. 184

שם: RB: אריח 1 x 4 עם סוס פרארי לבן, הדפסת קוד

שחור: TLG/BL צבע:

[Rebrickable](#): **ראה** **בסטים**

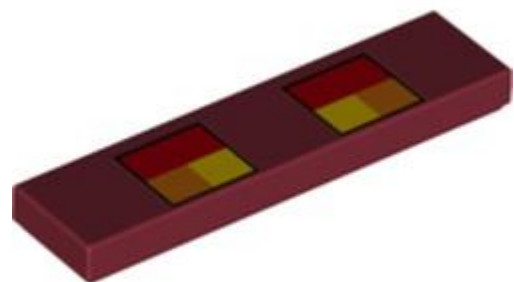

מזהה רכיב: 6337238

מזהה עיצוב: 77299

שם: TLG: FLAT TILE 1X4, NO. 185

שם: RB: FLAT TILE 1X4, NO. 185





צבע: TLG/BL אדום כהה

בסטים: [ראה Rebrickable](#)



מזהה רכיב: 6405971

מזהה עיצוב: 100553

שם: TLG: FLAT TILE 1X4, NO. 187

שם: RB: אריח 1 x 4 עם לוח בקרה, הדפס לחצנים/אורות ירוקים

TLG/BL צבע: שחור

בסטים: [ראה Rebrickable](#)

No Image
Available

מזהה רכיב: 6386817

מזהה עיצוב: 1386

שם: TLG: FLAT TILE 2X3, NO. 83





שם: RB: אריח 2 x 3 עם רקע סגול כהה וכפתורים בהדפס חורי כפתור

צבע: TLG/BL: שחור

בסטים: [ראה Rebrickable](#)



מזהה רכיב: 6335411

מזהה עיצוב: 76992

שם: TLG: FLAT TILE 2X3, NO. 87

שם: RB: אריח 2 על 3 עם הדפס עיניים ופיקסלים

צבע: TLG/BL: אדום/אדום בהיר

בסטים: [ראה Rebrickable](#)



מזהה רכיב: 6299718

מזהה עיצוב: 67788





שם: TLG: FLAT TILE 2X2, NO. 606

שם: RB: אריח 2 על 2 עם פסים צהובים, הדפס משולש

צבע: TLG/BL: אדום/אדום בהיר

בסטים: [ראה Rebrickable](#)



מזהה רכיב: 6399036 :

מזהה עיצוב: 100048 :

שם: TLG: FLAT TILE 2X2, NO. 644

שם: RB: אריח 2 על 2 עם עיתון, הדפס 'נביא יומי', 'הילד המשקר'

צבע: TLG/BL: צהוב לבנים/שיזוף

בסטים: [ראה Rebrickable](#)



מזהה רכיב: 6403202 :





מזהה עיצוב 100175 :

שם TLG: FLAT TILE 2X2, NO. 648

שם RB: אריח 2 על 2 עם הדפס 'הארי פוטר לא רצוי מס' 1'

צבע TLG/BL: צהוב לבנים/שיזוף

בסטים: [ראה Rebrickable](#)

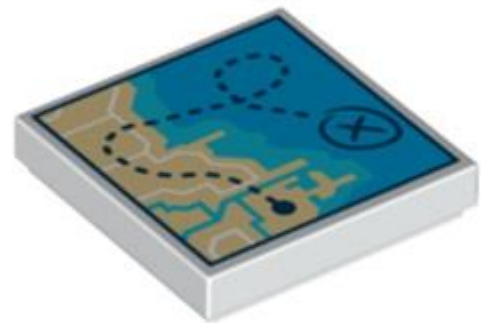

מזהה רכיב 6413018 :

מזהה עיצוב 100888 :

שם TLG: FLAT TILE 2X2, NO. 655

שם RB: אריח 2 על 2 עם מפת העיר/אוקיינוס עם הדפס מסלול

צבע TLG/BL: לבן

בסטים: [ראה Rebrickable](#)





מזהה רכיב 6299715 :

מזהה עיצוב 67786 :

שם TLG: FLAT TILE 1X2, NO. 352

שם RB: אריח 1 x 2 עם הדפס Air Vent

צבע TLG/BL: כחול אדמה/ כחול כהה

בסטים: [ראה Rebrickable](#)



מזהה רכיב 6346646 :

מזהה עיצוב 78692 :

שם TLG: FLAT TILE 1X2, NO. 355

שם RB: אריח 1 על 2 עם הדפס סוס פרארי לבן

צבע TLG/BL: שחור

בסטים: [ראה Rebrickable](#)





מזהה רכיב: 6405973

מזהה עיצוב: 100555

שם: TLG: FLAT TILE 1X2, NO. 360

שם: RB: אריח 1 x 2 עם לוח בקרה, הדפס לחצנים אדומים וירוקים

TLG/BL צבע: שחור

בסטים: [ראה Rebrickable](#)

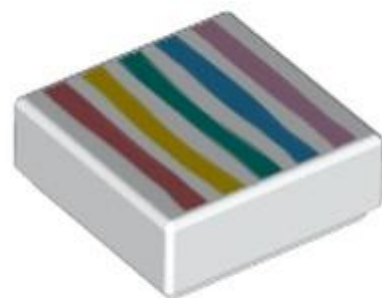

מזהה רכיב: 6302705

מזהה עיצוב: 66401

שם: TLG: FLAT TILE 1X1, NO. 270

שם: RB: אריח 1 x 1 עם הדפס קשת

TLG/BL צבע: לבן





[Rebrickable](#): **בסטים**: [ראה](#)



מזהה רכיב: 6323899

מזהה עיצוב: 72303

שם: TLG: FLAT TILE 1X8, NO. 91

שם: RB: אריח 1 x 8 עם חריץ עם הדפס הירוגליפים

שחור: TLG/BL צבע:

[Rebrickable](#): **בסטים**: [ראה](#)



מזהה רכיב: 6323898

מזהה עיצוב: 72300

שם: TLG: FLAT TILE 1X8, NO. 90

שם: RB: אריח 1 x 8 עם חריץ עם הדפס 'הפירמידה הגדולה של גיזה'





שחור: TLG/BL צבע

בסטים: [ראה Rebrickable](#)

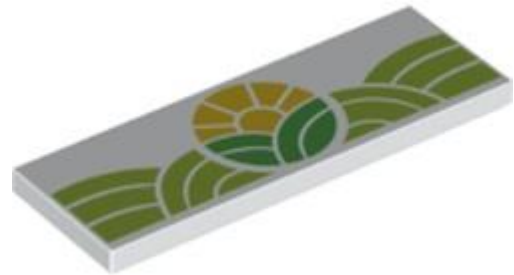

מזהה רכיב: 6319789

מזהה עיצוב: 70122

שם: TLG: TILE 2X6, NO. 9

שם: RB: אריח 2 x 6 עם שדה ליים וירוק, הדפס שמש צהוב

לבן: TLG/BL צבע

בסטים: [ראה Rebrickable](#)



מזהה רכיב: 6323428

מזהה עיצוב: 72196

שם: TLG: FLAT TILE 2X2, NO. 621





שם RB: FLAT TILE 2X2, NO. 621

צבע: TLG/BL לבן

בסטים: [ראה Rebrickable](#)

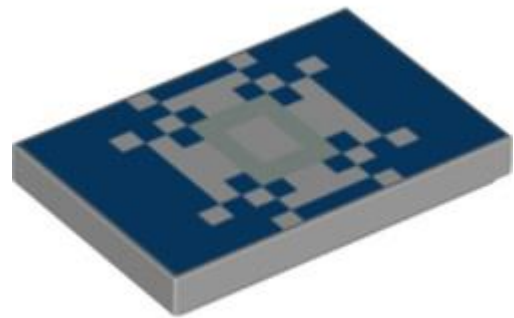

מזהה רכיב: 6330407

מזהה עיצוב: 74669

שם TLG: FLAT TILE 2X3, NO. 88

שם RB: FLAT TILE 2X3, NO. 88

צבע: TLG/BL אפור אבן בינוני/אפור כחלחל בהיר

בסטים: [ראה Rebrickable](#)



מזהה רכיב: 6335303

מזהה עיצוב: 76947





שם TLG: FLAT TILE 2X2, NO. 637

שם RB: FLAT TILE 2X2, NO. 637

צבע: TLG/BL: לילך בינוני/סגול כהה

בסטים: [ראה Rebrickable](#)

No Image
Available

מזהה רכיב 6386816 :

מזהה עיצוב 1385 :

שם TLG: FLAT TILE 2X4, NO. 276

שם RB: FLAT TILE 2X4, NO. 276

צבע: TLG/BL: ירוק חול

בסטים: [ראה Rebrickable](#)



מזהה רכיב 6373427 :





מזהה עיצוב: 84089

שם: TLG: FLAT TILE 2X4, NO. 279

שם: RB: אריח 2 על 4 עם גלידה, ארטיקים על רקע תכלת כהה

TLG/BL צבע: לבן

בסטים: [ראה Rebrickable](#)



מזהה רכיב: 6375558

מזהה עיצוב: 84833

שם: TLG: FLAT TILE 2X4, NO. 282

שם: RB: אריח 2 x 4 עם חיצונית טורקיז אדום, כחול וכהה על הדפסת רקע צהוב

TLG/BL צבע: לבן

בסטים: [ראה Rebrickable](#)





מזהה רכיב: 6323891

מזהה עיצוב: 72295

שם: TLG: FLAT TILE 2X4, NO. 284

שם: RB: אריח 2 על 4 עם הדפס 'האבנים המתגלגלות'

שחור: TLG/BL צבע

בסטים: [ראה Rebrickable](#)

No Image Available

מזהה רכיב: 6386815

מזהה עיצוב: 1384

שם: TLG: FLAT TILE 2X4, NO. 275

שם: RB: אריח 2 x 4 עם רוכסן אפור כחלחל בהיר, הדפס רצועות

צבע: TLG/BL חום אדמדם

בסטים: [ראה Rebrickable](#)





מזהה רכיב 6346659 :

מזהה עיצוב 78705 :

שם TLG: FLAT TILE 8X16, NO. 14

שם: RB: אריח 8 x 16 עם צינורות תחתונים והדפס סטטיסטיקות פרארי לבן

שחור: TLG/BL צבע:

בסטים: [ראה Rebrickable](#)

[חזרה לאינדקס](#)

אריחים עגולים ומעוקלים

No Image
Available

מזהה רכיב 6386819 :

מזהה עיצוב 1388 :

שם TLG: FLAT TILE 2X2, ROUND, NO. 1238





שם: RB: FLAT TILE 2X2, ROUND, NO. 1238

צבע: TLG/BL זהב חם/זהב פנינה

בסטים: [ראה Rebrickable](#)



מזהה רכיב: 6387938

מזהה עיצוב: 66164

שם: TLG: CIRCLE TILE 1X1 1/4, NO. 36

שם: RB: אריח עגול 1 1 x רבע עם הדפס קשת

צבע: TLG/BL לבן

בסטים: [ראה Rebrickable](#)



מזהה רכיב: 6403206

מזהה עיצוב: 100179





שם: TLG: FLAT TILE 1X1, ROUND, NO. 207

שם: RB: אריח עגול 1 1 x עם יהלום/תכשיט צהוב, הדפס ליים'S'

צבע: TLG/BL: כסף מתכתי/כסף שטוח

בסטים: [ראה Rebrickable](#)



מזהה רכיב: 6399035

מזהה עיצוב: 100047

שם: TLG: FLAT TILE 1X1, ROUND, NO. 206

שם: RB: אריח עגול 1 1 x עם הדפס קווים שחורים

צבע: TLG/BL: נוגט בהיר

בסטים: [ראה Rebrickable](#)

No Image Available

מזהה רכיב: 6346650





שם: RB אריח עגול 1 x 1 עם הדפס סוס פרארי שחור

צבע: TLG/BL צהוב בהיר/צהוב

בסטים: [ראה Rebrickable](#)

[חזרה לאינדקס](#)

אריחים מיוחדים



מזהה רכיב: 6317247

מזהה עיצוב: 69651

שם: TLG: FLAT TILE 2X3, W/ ANGLE, NO. 127

שם: RB אריח מיוחד 2 x 3 מחומש עם 'משטרה' והדפס תג זהב

צבע: TLG/BL כחול אדמה/ כחול כהה

בסטים: [ראה Rebrickable](#)

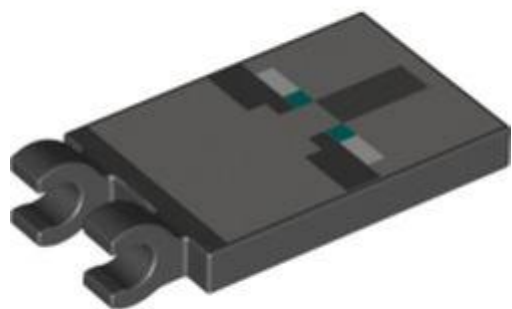



מזהה רכיב 6360138 :

מזהה עיצוב 66814 :

שם, TLG: PLATE 2X3 עם מחזיק, מס. 13

שם: RB: אריחים מיוחדים 2 על 3 עם 2 קליפסים עם הדפס ריבועי אפור, לבן וטורקיז (פנים)

שחור: TLG/BL צבע:

[Rebrickable](#): ראייה



מזהה רכיב 6405979 :

מזהה עיצוב 100556 :

שם: TLG: TILE 2X2, W/ DEG. 45 CUT, NO. 10

שם: RB: אריח 45° חיתוך 2 x 2 עם מגררת אפור כחלחל בהיר, הדפס עיגולים

שחור: TLG/BL צבע:

[Rebrickable](#): ראייה

[חזרה לאינדקס](#)

תחבורה - קרקע



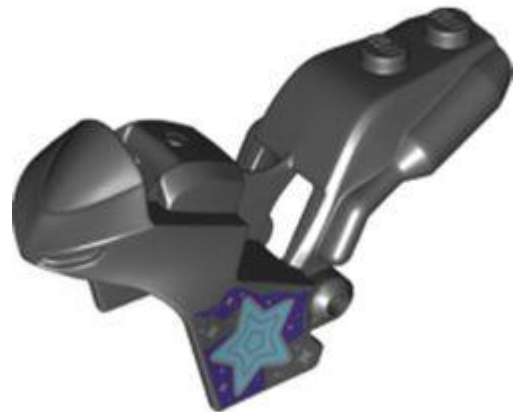

מזהה רכיב: 6391707

מזהה עיצוב: 84613

שם: TLG כיווץ אופניים מנוע, לא. 24

שם: RB אופני פיירינג, אופנוע, מירוץ (ספורט) עם 1 2 אחתיכים וכוכב תכלת בינוני על רקע סגול כהה

TLG/BL צבע: שחור

בסטים: [ראה Rebrickable](#)

[חזרה לאינדקס](#)

חלונות ודלתות



מזהה רכיב: 6403207

מזהה עיצוב: 100180





שם: TLG: דלת זכוכית למסגרת 1, 4x6xמס. 2

שם: RB: דלת 1 x 6 x 4 חלקה עם מסד ידית משופע עם הדפס קווים אדומים כהים

צבע: TLG/BL: שקוף/טרנס-צלול

בסטים: [ראה Rebrickable](#)



מזהה רכיב: 6302242 :

מזהה עיצוב: 68123 :

שם: TLG: DOOR 3X6, NO. 1

שם: RB: דלת 3 על 6 עם הדפס עיטורי זהב

צבע: TLG/BL: ירוק כחלחל בהיר/ טורקיז כהה

בסטים: [ראה Rebrickable](#)

[חזרה לאינדקס](#)

שמשות וגוף גוף



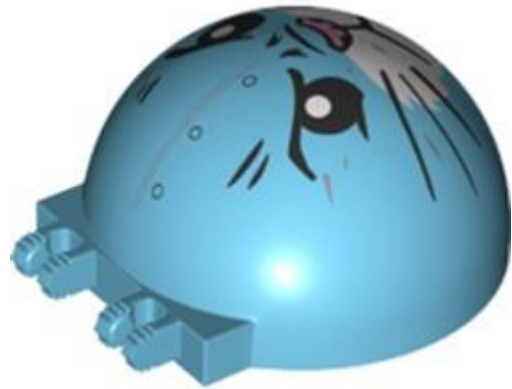

מזהה רכיב: 6296639

מזהה עיצוב: 67393

שם: TLG: DOME DIA. 47.84 עם ציר קומבי, מס. 6

שם: RB: שמשה קדמית 8 x 3 x 8 x כיפה עם כפול 2 אצבעות - 7 שיניים עם הדפס של חתול

צבע: TLG/BL: תכלת בינוני

בסטים: [ראה Rebrickable](#)

[חזרה לאינדקס](#)

המאמר תורגם מתוך אתר האינטרנט [newelementary.com](#)

כל הזכויות שמורות לאתר האינטרנט [newelementary.com](#)

כל הזכויות התרגום שמורות לקבוצת [AFOLS.IL](#)

The article was translated from the website [newelementary.com](#)

All rights reserved to the [newelementary.com](#) website





All translation rights are reserved to the AFOLs.IL group

