

אילו חלקים חדשים של LEGO® שוחררו ביוני 2021?

פורסם על ידי אדמין



(TobyMac ב [Rebrickable](#)-יצרה רשימה המציגה את כל 895 האלמנטים החדשים של LEGO® שנוספו ביוני 2021, עם קישורים לאילו סטים הם מגיעים כדי שתוכל לבדוק את אלו שאולי יעניין אותך. יש כאן הרבה דברים מעניינים!

בכל פעם שאתה קונה מ LEGO.com-כולל Bricks & Pieces, אנא שקול לעקוב אחר קישורי השותפים שלנו כדי להגיע לשם New Elementary, עשוי לקבל עמלה: [ארה"ב](#), [בריטניה](#) או [AU](#) מדינות אחרות, בחר 'שנה אזור'.

זכור, כעת חילק את הרשימה ל-4 קבוצות עיקריות:

תבניות חדשות - אלמנטים שהם צורות חדשות (או קיימות שתוקנו בדרך כלשהי).

צבעוני מחדש - אלמנטים קיימים שהוחלפו בצבע.

הדפסים חדשים - אלמנטים בעלי עיטור מודפס שטרם נראה. שים לב, אם מודפס חדש הוא גם תבנית חדשה או צבע מחדש, הוא יופיע באותן קבוצות ולא בהדפסות חדשות.

תבניות חדשות בפוטנציה - לפעמים LEGO, משחררת אלמנטים שנראים זהים לרכיב ישן יותר, אך מקצה להם מזהה עיצוב חדש. זה בדרך כלל אומר שלגו עדכנה את התבנית. זה יכול להיות שינוי קטן שאין לו השפעה על הפונקציונליות של האלמנט - במקרה זה Rebrickable, ממזג את האלמנט החדש עם הישן יותר. אבל זה יכול להיות שינוי גדול יותר שמשנה את הפונקציונליות של החלק - במקרה זה Rebrickable, מחשיב אותו כאלמנט נפרד והוא מקבל רישום משלו. האתגר עבור



Rebrickable הוא: לעתים קרובות לא ניתן לראות את ההבדל, רק לפי תמונת האלמנט. במקרים אלה הם זקוקים למישהו שיחזיק את האלמנטים הישנים והחדשים ביד שיבדוק אם יש הבדלים. אנחנו יכולים להיעזר בעזרה שלך עם זה! אנו מפרטים אותם בקבוצה נפרדת זו בכל חודש, ואם יש לך אותם אנא [צור קשר עם TobyMac דרך Rebrickable](#).

בתוך כל אחת מ-4 הקבוצות, אנו ממשיכים לחלק אלמנטים לפי הקטגוריה שלהם.

תבניות חדשות פוטנציאליות (9)

[דופלו, קוואטרו ופרימו \(1\)](#)

[צירים, זרועות ופטיפונים \(1\)](#)

[אביזרים למיני דמות \(2\)](#)

[צמחים ובעלי חיים \(2\)](#)

[צלחות עגולות מעוקלות וכלים \(1\)](#)

[צלחות מיוחדות \(1\)](#)

[אריחים עגולים ומעוקלים \(1\)](#)

תבנית חדשה (105)

[סורגים, סולמות וגדרות \(1\)](#)

[לבנים מעוקלים \(2\)](#)

[לבנים מיוחדות \(4\)](#)

[דופלו, קוואטרו ופרימו \(18\)](#)

[דגלים, שלטים, פלסטיק ובד \(12\)](#)

[אביזרים למיני פיגורה \(7\)](#)

[ראשי מיני-תאנים \(4\)](#)

[כיסוי ראש מיני דמות \(10\)](#)

[גוף תחתון מיני-תמונה \(2\)](#)

[מיני פיגורות \(1\)](#)

[דמויות שאינן ניתנות לבנייה \(דופלו, פאבולנד וכו'\) \(2\)](#)

[צמחים ובעלי חיים \(21\)](#)

[צלחות \(3\)](#)

[צלחות מיוחדות \(2\)](#)





[מיתר, להקות וסלילים\(1\)](#)

[קורות טכניות\(1\)](#)

[סיכות טכניות\(1\)](#)

[אריחים מיוחדים\(1\)](#)

[כלים\(1\)](#)

[תחבורה - קרקע\(2\)](#)

[תחבורה - ים ואוויר\(2\)](#)

[גלגלים וצמיגים\(6\)](#)

[שמשות וגוף גוף\(1\)](#)

צבע מחדש(425)

[סורגים, סולמות וגדרות\(9\)](#)

[לבנים\(13\)](#)

[לבנים מעוקלים\(33\)](#)

[לבנים עגולים וחרוטים\(25\)](#)

[לבנים בשיפוע\(15\)](#)

[לבנים מיוחדות\(17\)](#)

[לבנים תקועים\(5\)](#)

[מיכלים\(8\)](#)

[דופלו, קוואטרו ופרימו\(37\)](#)

[דגלים, שלטים, פלסטיק ובד\(2\)](#)

[צירים, זרועות ופטיפונים\(5\)](#)

[אביזרים למיני דמות\(23\)](#)

[ראשי מיני-תאנים\(7\)](#)

[Minifig Headwear \(43\)](#)

[גוף תחתון מיני-תמונה\(6\)](#)

[פלג גוף עליון מיני-פיגה\(7\)](#)

[מיני פיגורות\(1\)](#)





דמויות שאינן ניתנות לבנייה (Duplo, Fabuland) וכו' (1)

לוחות(15)

צמחים ובעלי חיים(13)

צלחות(17)

צלחות בזווית(8)

צלחות עגולות מעוקלות וכלים(19)

צלחות מיוחדות(30)

לבנים טכניות(1)

מחברים טכניים(2)

לוחות טכניים(4)

מיוחד טכני(1)

אריחים(11)

אריחים עגולים ומעוקלים(10)

אריחים מיוחדים(6)

תחבורה - קרקע(8)

תחבורה - ים ואוויר(5)

גלגלים וצמיגים(2)

חלונות ודלתות(11)

שמשות וגוף גוף(5)

הדפס חדש(378)

ביוניקל, מפעל גיבורים וצמצום(1)

לבנים(6)

לבנים מעוקלים(4)

לבנים עגולים וחרוטים(2)

לבנים משופעים(3)

לבנים תקועים(2)

דופלו, קוואטרו ופרימו(30)





[דגלים, שלטים, פלסטיק ובד\(2\)](#)

[ראשי מינידול\(17\)](#)

[מינידול פלג גוף תחתון\(17\)](#)

[מינידול פלג גוף עליון\(27\)](#)

[אביזרים למיני פיגורה\(4\)](#)

[ראשי מיני-תאנים\(52\)](#)

[כיסוי ראש מיני-פיגה\(2\)](#)

[גוף תחתון מיני-תמונה\(23\)](#)

[פלג גוף עליון מיני-פיגה\(88\)](#)

[מיני פיגורות\(2\)](#)

[דמויות שאינן ניתנות לבנייה \(Duplo, Fabuland\) וכו'\(13\) '\)](#)

[לוחות\(7\)](#)

[צמחים ובעלי חיים\(28\)](#)

[צלחות\(2\)](#)

[צלחות עגולות מעוקלות וכלים\(2\)](#)

[צלחות מיוחדות\(2\)](#)

[מיוחד טכני\(1\)](#)

[אריחים\(24\)](#)

[אריחים עגולים ומעוקלים\(10\)](#)

[חלונות ודלתות\(1\)](#)

[שמשות וגוף גוף\(6\)](#)

תבניות חדשות פוטנציאליות(9)

דופלו, קוואטרו ופרימו





מזהה רכיב: 6313820

מזהה עיצוב: 67872

שם: TLG: DUPLO DOOR, BOW

שם: RB: DUPLO DOOR, BOW

TLG/BL צבע: לבן

בסטים: [ראה Rebrickable](#)

[חזרה לאינדקס](#)

צירים, זרועות ופטיפונים



מזהה רכיב: 6348239

מזהה עיצוב: 53031

שם: TLG: FLAP 3x12x2/3 W. FORK





RB: FLAP 3x12x2/3 W. FORK **שם**

צבע: TLG/BL: ירוק אדמה/ ירוק כהה

בסטים: [ראה](#) [Rebrickable](#)

[חזרה לאינדקס](#)

אביזרי מיני-פיגה



מזהה רכיב: 6389615

מזהה עיצוב: 79805

שם: TLG: AX HEAD W HOLE \emptyset 3.2

שם: RB: AX HEAD W HOLE \emptyset 3.2

צבע: TLG/BL: אדום שקוף/טרנס-אדום

בסטים: [ראה](#) [Rebrickable](#)





מזהה רכיב: 6363145

מזהה עיצוב: 79805

TLG: AX HEAD W HOLE \emptyset 3.2 שם

RB: AX HEAD W HOLE \emptyset 3.2 שם

צבע: TLG/BL: כסף מתכתי/כסף שטוח

[בסטים: ראה Rebrickable](#)

[חזרה לאינדקס](#)

צמחים ובעלי חיים



מזהה רכיב: 6351430

מזהה עיצוב: 51274

TLG: NECK - TAIL LINK, DIA. 7.84- DIA.6,47 שם

RB: NECK - TAIL LINK, DIA. 7.84- DIA.6,47 שם

צבע: TLG/BL: ירוק זית

[בסטים: ראה Rebrickable](#)



מזהה רכיב: 6346780

מזהה עיצוב: 78743

שם: TLG דביבון, עם חור, DIA. 1.5, לא. 1

שם: RB בעל חיים, יושב דביבון, עם הדפס סימנים חומים כהים

צבע: TLG/BL צהוב חול/ חום כהה

בסטים: [ראה Rebrickable](#)

[חזרה לאינדקס](#)

צלחות עגולות מעוקלות וכלים



מזהה רכיב: 6354160

מזהה עיצוב: 35154

שם: TLG: DISH DIA. 64X9.6





שם ר"ב 64X9.6 : DISH DIA.

צבע: TLG/BL כחול בהיר שקוף/ כחול טרנס-לייט

בסטים: [ראה Rebrickable](#)

[חזרה לאינדקס](#)

צלחות מיוחדות



מזהה רכיב 6387244 :

מזהה עיצוב 39767 :

שם TLG: BEARING ELEMENT 2X2 2/3

שם RB: BEARING ELEMENT 2X2 2/3

צבע: TLG/BL כחול בהיר שקוף/ כחול טרנס-לייט

בסטים: [ראה Rebrickable](#)

[חזרה לאינדקס](#)

אריחים עגולים ומעוקלים





מזהה רכיב: 6343014

מזהה עיצוב: 78248

שם: TLG: FLAT TILE 2X2, ROUND, NO. 1189

שם: RB: אריח עגול 2 על 2 עם הדפס לוח חצים

TLG/BL צבע: שחור

בסטים: [ראה Rebrickable](#)

[חזרה לאינדקס](#)

תבנית חדשה (105)

סורגים, סולמות וגדרות



מזהה רכיב: 6350724

מזהה עיצוב: 78258





שם: TLG: SHAFT 2M DIA. 3.2 W/ STOP

שם: RB: בר 2 לעם עצירה במרכז

צבע: TLG/BL: אפור אבן כהה / אפור כחלחל כהה

בסטים: [ראה Rebrickable](#)

כפש ב: LEGO® Pick a Brick - [ארצות הברית בריטניה אוסטרליה](#)

[חזרה לאינדקס](#)

לבנים מעוקל



מזהה רכיב: 6351608 :

מזהה עיצוב: 79235 :

שם: TLG: BRICK 4X6, קשת חיצונית עם חתך, מס. 1

שם: RB: BRICK 4X6, קשת חיצונית עם חתך, מס. 1

צבע: TLG/BL: נוגט בהיר

בסטים: [ראה Rebrickable](#)





מזהה רכיב: 6360707

מזהה עיצוב: 79236

שם, TLG: BRICK 4X6, קשת חיצונית עם חתך, מס. 2

שם, RB: BRICK 4X6, קשת חיצונית עם חתך, מס. 2

צבע: TLG/BL: נוגט בהיר

בסטים: [ראה Rebrickable](#)

[חזרה לאינדקס](#)

לבנים מיוחדות

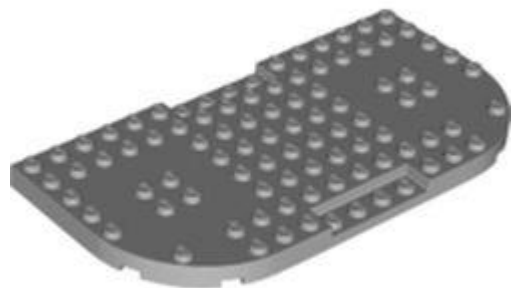

מזהה רכיב: 6352030

מזהה עיצוב: 74166

שם, TLG: PLATE 8X16X2/3, CIRCLE, W/CUT OUT





שם, **RB: Brick Special 8 x 16 x 2/3**, חתכים מופחתים

צבע: **TLG/BL** אפור אבן בינוני/אפור כחלחל בהיר

בסטים: [ראה Rebrickable](#)



מזהה רכיב: 6336632

מזהה עיצוב: 74166

שם: **TLG: PLATE 8X16X2/3, CIRCLE, W/CUT OUT**

שם, **RB: Brick Special 8 x 16 x 2/3**, חתכים מופחתים

צבע: **TLG/BL** ירוק צהבהב בהיר/ ליים

בסטים: [ראה Rebrickable](#)



מזהה רכיב: 6346468

מזהה עיצוב: 74166





שם TLG: PLATE 8X16X2/3, CIRCLE, W/CUT OUT

שם RB: Brick Special 8 x 16 x 2/3, שתי פינות מעוגלות, חתכים מופחתיים

צבע: TLG/BL כחול חול

בסטים: [ראה Rebrickable](#)



מזהה רכיב: 6345751

מזהה עיצוב: 74166

שם TLG: PLATE 8X16X2/3, CIRCLE, W/CUT OUT

שם RB: Brick Special 8 x 16 x 2/3, שתי פינות מעוגלות, חתכים מופחתיים

צבע: TLG/BL לבן

בסטים: [ראה Rebrickable](#)

[חזרה לאינדקס](#)

דופלו, קוואטרו ופרימו





מזהה רכיב: 6345092

מזהה עיצוב: 29139

שם: TLG: 3 ARM ELEMENT, W/ TUBE, W/O CATCH POWER

שם: RB: בסיס גלגל ענק של דופלו

צבע: TLG/BL: צהוב קריר/ צהוב בהיר בהיר

בסטים: [Rebrickable](#)

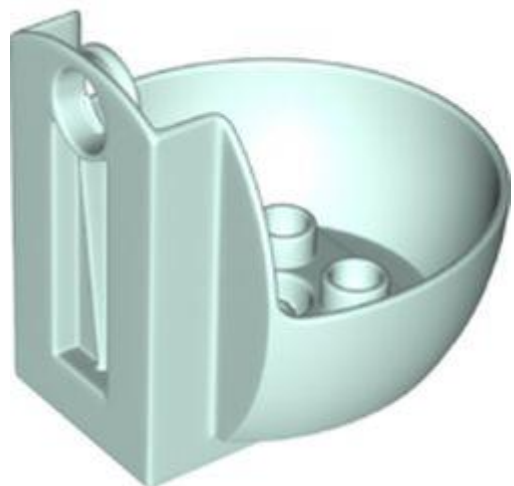

מזהה רכיב: 6345083

מזהה עיצוב: 29306

שם: TLG: GONDOLA, עם הצמדת סיבוב

שם: RB: Duplo Gondola גלגל ענק

צבע: TLG/BL: Aqua/ Light Aqua



[Rebrickable](#): **בסטים**: ראה

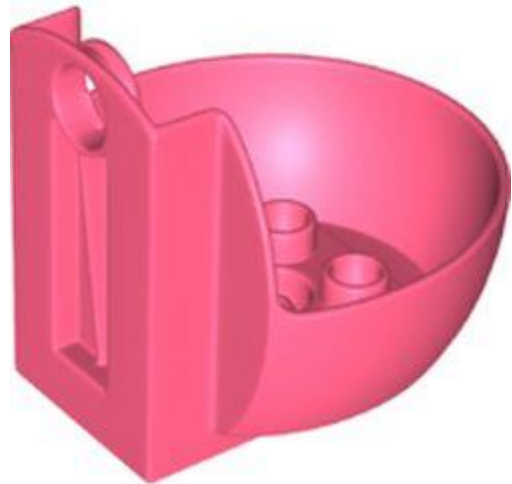

מזהה רכיב: 6345082

מזהה עיצוב: 29306

שם, TLG: GONDOLA עם הצמדת סיבוב

שם RB: Duplo Gondola גלגל ענק

צבע: TLG/BL: קורל תוסס/אלמוג

[Rebrickable](#): **בסטים**: ראה

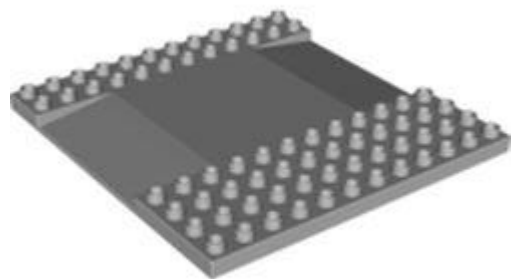

מזהה רכיב: 6341331

מזהה עיצוב: 73538

שם, TLG: PLATE 12X12 עם ידיות מופחתות

שם RB: לוח בסיס Duplo 12 x 12 עם חתך חתך מצומצם (כביש)





צבע: TLG/BL אפור אבן בינוני/אפור כחלחל בהיר

בסטים: [ראה Rebrickable](#)

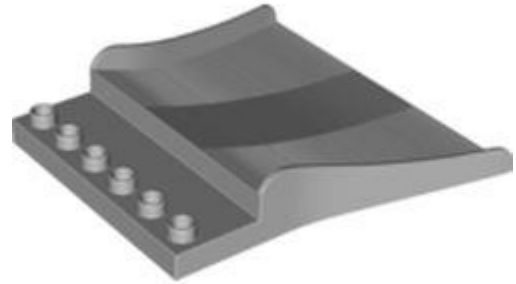

מזהה רכיב: 6340766

מזהה עיצוב: 73540

שם: TLG: PLATE 8X8X1 עם ידיות מופחתות

שם: RB: רמפה דופלו / כביש 88 x

צבע: TLG/BL אפור אבן בינוני/אפור כחלחל בהיר

בסטים: [ראה Rebrickable](#)



מזהה רכיב: 6338781

מזהה עיצוב: 73568

שם: TLG: BOX 4X4X3





שם: RB פח אשפה / פח דופלו

צבע: TLG/BL צהוב בהיר/צהוב

בסטים: [ראה Rebrickable](#)



מזהה רכיב: 6338786

מזהה עיצוב: 73568

שם: TLG: BOX 4X4X3

שם: RB פח אשפה / פח דופלו

צבע: TLG/BL ירוק צהבהב בהיר/ ליים

בסטים: [ראה Rebrickable](#)



מזהה רכיב: 6338780

מזהה עיצוב: 73568





שם: TLG: BOX 4X4X3

שם: RB: פח אשפה / פח דופלו

צבע: TLG/BL: תכלת בינוני

בסטים: [ראה Rebrickable](#)



מזהה רכיב: 6341329

מזהה עיצוב: 75266

שם: TLG: שלדה 16, TOP, NO. 2X10

שם: RB: פחח רכב דופלו, גג חניון / קרוואן, 4 חתיכים עליונים

צבע: TLG/BL: לבן

בסטים: [ראה Rebrickable](#)

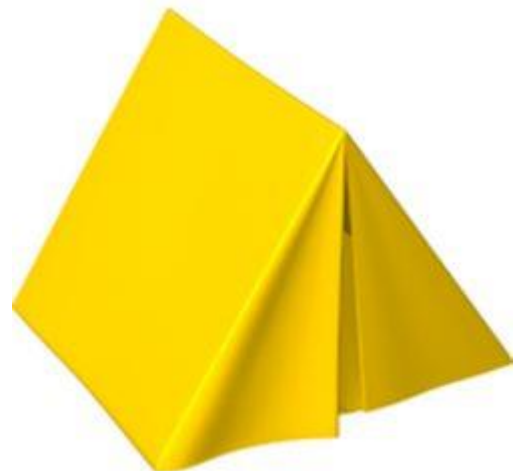

מזהה רכיב: 6331930





מזהה עיצוב 75675 :

שם 5: TENG, NO. TLG:

שם 5: TENG, NO. RB:

צבע: TLG/BL צהוב בהיר/צהוב

בסטים: [ראה Rebrickable](#)



מזהה רכיב 6340765 :

מזהה עיצוב 77274 :

שם 8: PLATE 6X12X8, עם ידיות מופחתות TLG:

שם 8: RB: רמפה דופלו / כביש 12 x 86 x

צבע: TLG/BL אפור אבן בינוני/אפור כחלחל בהיר

בסטים: [ראה Rebrickable](#)





מזהה רכיב 6340620 :

מזהה עיצוב 77943 :

שם 3 TLG: CHASSIS 6X10X3, NO.

שם RB: גוף רכב דופלו 6 x 3 x 10 עם שני חתיכים מאחור, הדפס '12' SPEED

צבע TLG/BL: אדום/אדום בהיר

בסטים: [ראה Rebrickable](#)



מזהה רכיב 6340621 :

מזהה עיצוב 77944 :

שם 2 TLG: CHASSIS 6X10X3, NO.

שם RB: גוף רכב דופלו 6 x 3 x 10 עם שני חתיכים מאחור עם הדפס '34' PLAY

צבע TLG/BL: לבן

בסטים: [ראה Rebrickable](#)





מזהה רכיב 6340626 :

מזהה עיצוב 77949 :

שם 5: TLG: CHASSIS 6X10X3, NO.

שם RB: גוף רכב דופלו 6 x 3 x 10 מתמיר עם 4 חתיכים, גריל והדפסת פנסים

צבע: TLG/BL אדום/אדום בהיר

בסטים: [Rebrickable](#)



מזהה רכיב 6340627 :

מזהה עיצוב 77950 :

שם 6: TLG: CHASSIS 6X10X3, NO.

שם RB: גוף רכב דופלו 6 x 3 x 10 עם שני חתיכים מאחור עם פנסים והדפסת גריל

צבע: TLG/BL לבן





[Rebrickable](#): **בסטים**: ראה



מזהה רכיב: 6346638

מזהה עיצוב: 78690

שם: TLG: CURTAIN, NO. 2

שם: RB: וילון דופלו לשטיפת מכונות

צבע: TLG/BL: תכלת בינוני

[Rebrickable](#): **בסטים**: ראה

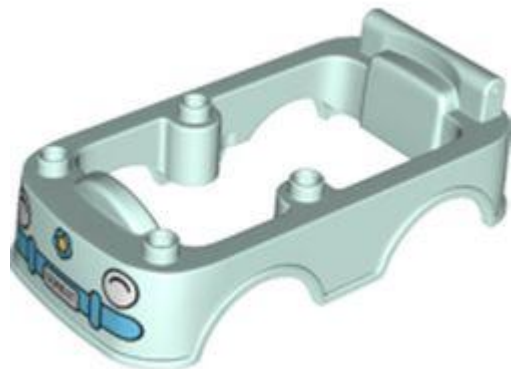

מזהה רכיב: 6370538

מזהה עיצוב: 82485

שם: TLG: שלדה 6, 10x2 תחתית, מס. 2

שם: RB: גוף רכב דופלו, חניון 6 x 2 x 10 עם פנסים, הדפס פגוש





צבע TLG/BL: Aqua/ Light Aqua

בסטים: [ראה Rebrickable](#)



מזהה רכיב: 6370539

מזהה עיצוב: 82486

שם: TLG שלדה 6, 10x2 תחתית, מס. 3

שם: RB: גוף רכב דופלו, חניון 6 x 2 x 10 עם פרחים, פנסים, הדפסת פגוש

צבע TLG/BL: Aqua/ Light Aqua

בסטים: [ראה Rebrickable](#)

[חזרה לאינדקס](#)

דגלים, שלטים, פלסטיק ובד



מזהה רכיב: 6337939





מזהה עיצוב 77493 :

שם TLG: PUNCHING FOIL SHEET, NO. 39

שם RB: דף נייר ניקוב, מס. 39

צבע TLG/BL: שקוף/טרנס-צלול

בסטים: [ראה Rebrickable](#)



מזהה רכיב 6339192 :

מזהה עיצוב 77787 :

שם TLG: PUNCHING FOIL SHEET, NO. 42

שם RB: דף נייר ניקוב, מס. 42

צבע TLG/BL: שקוף/טרנס-צלול

בסטים: [ראה Rebrickable](#)





מזהה רכיב: 6341603 :

מזהה עיצוב: 78009 :

שם: TLG: PUNCHING FOIL SHEET, NO. 40

שם: RB: דף נייר ניקוב, מס. 40

צבע: TLG/BL: שקוף/טרנס-צלול

בסטים: [ראה Rebrickable](#)



מזהה רכיב: 6342725 :

מזהה עיצוב: 78229 :

שם: TLG: WING, NO. 110

שם: RB: כנף עם הדפס שבבים כחול כהה

צבע: TLG/BL: תכלת בינוני

בסטים: [ראה Rebrickable](#)





מזהה רכיב 6342726 :

מזהה עיצוב 78230 :

שם TLG: WING NO. 111

שם RB: כנף עם הדפס שבבים כחול כהה

צבע TLG/BL: תכלת בינוני

בסטים: [Rebrickable](#)



מזהה רכיב 6342983 :

מזהה עיצוב 78278 :

שם TLG: PUNCHING FOIL SHEET, NO. 41

שם RB: דף נייר ניקוב, מס. 41

צבע TLG/BL: שקוף/טרנס-צלול





[Rebrickable](#) **בסטים**: [ראה](#)



מזהה רכיב 6345566 :

מזהה עיצוב 78538 :

שם TLG: SKIRT, NO. 228

שם RB: SKIRT, NO. 228

צבע TLG/BL: סגול אדמדם בהיר/ מגנטה

[Rebrickable](#) **בסטים**: [ראה](#)



מזהה רכיב 6345569 :

מזהה עיצוב 78539 :

שם TLG: CAPE, NO. 45

שם RB: CAPE, NO. 45





צבע: TLG/BL סגול אדמדם בהיר/ מגנטה

בסטים: [ראה Rebrickable](#)



מזהה רכיב: 6349797

מזהה עיצוב: 78945

שם: TLG: TENT, NO. 6

שם: RB: אוהל עם ארבעה חורים פינתיים

צבע: TLG/BL צהוב לבנים/שיזוף

בסטים: [ראה Rebrickable](#)



מזהה רכיב: 6352187

מזהה עיצוב: 79303

שם: TLG: PUNCHED TEXTILE ELEMENT, NO. 8





שם RB: PUNCHED TEXTILE ELEMENT, NO. 8

TLG/BL צבע: לבן

בסטים: [ראה Rebrickable](#)



מזהה רכיב 6352189 :

מזהה עיצוב 79304 :

שם TLG: PUNCHED TEXTILE ELEMENT, NO. 9

שם RB: PUNCHED TEXTILE ELEMENT, NO. 9

TLG/BL צבע: לבן

בסטים: [ראה Rebrickable](#)



מזהה רכיב 6357998 :

מזהה עיצוב 79751 :





שם TLG: CAPE, NO. 46

שם RB: CAPE, NO. 46

שחור TLG/BL צבע: שחור

בסטים: [ראה Rebrickable](#)

[חזרה לאינדקס](#)

אביזרי מיני-פיגה



מזהה רכיב 6337817 :

מזהה עיצוב 18277 :

שם TLG: ANIMAL TAIL

שם RB: Minifig Hipwear זנב דביבון / תחפושת חתול / שועל [רגיל]

צבע TLG/BL: חום אדמדם

בסטים: [ראה Rebrickable](#)



מזהה רכיב: 6347649

מזהה עיצוב: 18277

שם: ANIMAL TAIL TLG

שם: Minifig Hipwear RB: זנב דביבון / תחפושת חתול / שועל [רגיל]

צבע: TLG/BL: סגול בהיר/ורוד כהה

בסטים: [Rebrickable](#)



מזהה רכיב: 6349976

מזהה עיצוב: 61975

שם: WHIP TLG

שם: שוט ציוד [מפותל] RB

צבע: TLG/BL: לבן



[Rebrickable](#) **בסטים**: [ראה](#)



מזהה רכיב: 6326425

מזהה עיצוב: 73117

שם: 1. NO. CANDLESTICK, TLG

שם: RB פמוט

צבע: TLG/BL זהב חם/זהב פנינה

[Rebrickable](#) **בסטים**: [ראה](#)



מזהה רכיב: 6336778

מזהה עיצוב: 77193

שם: 6. NO. MINI WINGS, TLG

שם: RB צווארון מיני-פיג, כנפיים עם טפרים





צבע: TLG/BL אדום/אדום בהיר

בסטים: [ראה Rebrickable](#)

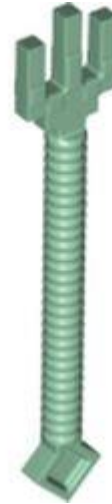

מזהה רכיב: 6347366

מזהה עיצוב: 78801

שם: TLG: TOOL, NO. 12

שם: RB: נשק, מיינקראפט טריידנט

צבע: TLG/BL ירוק חול

בסטים: [ראה Rebrickable](#)



מזהה רכיב: 6349964

מזהה עיצוב: 18034

שם: TLG: MINI SHORT SWORD





שם: RB: חרב נשק עם מגן צולב דק (רומן גלדיוס)

שחור: TLG/BL צבע

בסטים: [ראה Rebrickable](#)

[חזרה לאינדקס](#)

ראשי מיני-פיגה



מזהה רכיב: 6342621

מזהה עיצוב: 78215

שם: TLG: MINI CREATURE HEAD, מס. 61

שם: RB: MINI CREATURE HEAD, מס. 61

צבע: TLG/BL: נוגט בהיר

בסטים: [ראה Rebrickable](#)





מזהה רכיב: 6342627

מזהה עיצוב: 78221

שם, TLG: MINI CREATURE HEAD, מס. 60

שם, RB: MINI CREATURE HEAD, מס. 60

צבע: TLG/BL: נוגט בהיר

בסטים: [ראה Rebrickable](#)



מזהה רכיב: 6350076

מזהה עיצוב: 78989

שם, TLG: MINI HEAD, BIG, NO. 1

שם, RB: Bigfig Head Thanos

צבע: TLG/BL: לבנדר בינוני

בסטים: [ראה Rebrickable](#)



מזהה רכיב: 6350241

מזהה עיצוב: 79001

שם: TLG: CREATURE HEAD, NO. 76

שם, RB: Minifig Head Special, דביבון, הדפס משקפיים (רוקט)

צבע: TLG/BL: חום אדמדם

בסטים: [ראה Rebrickable](#)

[חזרה לאינדקס](#)

כיסוי ראש מיני-פיג



מזהה רכיב: 6353142

מזהה עיצוב: 77108

שם: TLG: HAT, W/ 1.5 SHAFT, NO. 8





שם: RB: כובע עליון מיני-פיג'י עם סיכה ונגד חתך

צבע: TLG/BL: לילך בינוני/סגול כהה

בסטים: [ראה Rebrickable](#)



מזהה רכיב: 6342547

מזהה עיצוב: 77151

שם: TLG: MINI HAT, NO. 154

שם: RB: כיסוי ראש מיני-פיג'י, עטיפת נינג'ה עם מסכת צלילה, דפוס טרנס-אור כחול

צבע: TLG/BL: אדום/אדום בהיר

בסטים: [ראה Rebrickable](#)

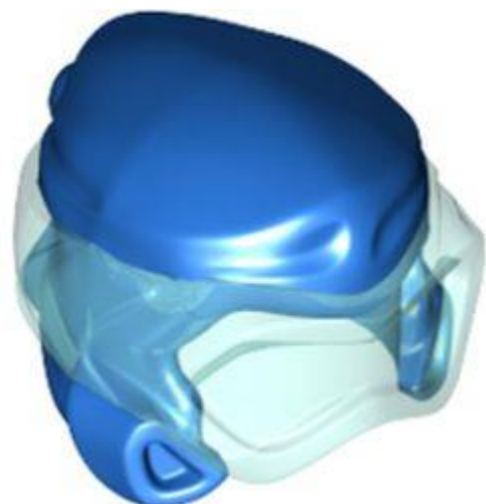

מזהה רכיב: 6342548

מזהה עיצוב: 77151





שם TLG: MINI HAT, NO. 154

שם RB: כיסוי ראש מיני-פיג', עטיפת נינג'ה עם מסכת צלילה, דפוס טרנס-אור כחול

צבע TLG/BL: כחול בהיר/כחול

בסטים: [ראה Rebrickable](#)

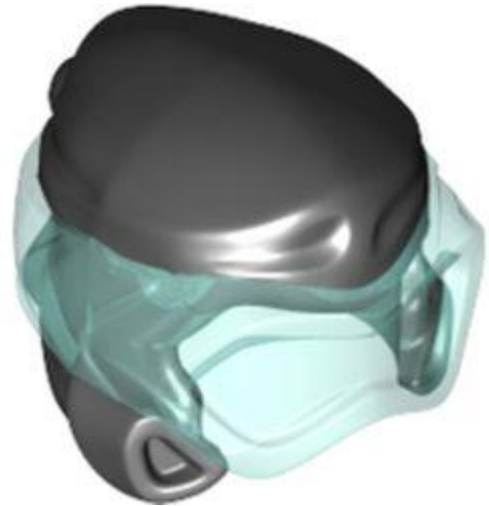

מזהה רכיב 6342550 :

מזהה עיצוב 77151 :

שם TLG: MINI HAT, NO. 154

שם RB: כיסוי ראש מיני-פיג', עטיפת נינג'ה עם מסכת צלילה, דפוס טרנס-אור כחול

צבע TLG/BL: שחור

בסטים: [ראה Rebrickable](#)

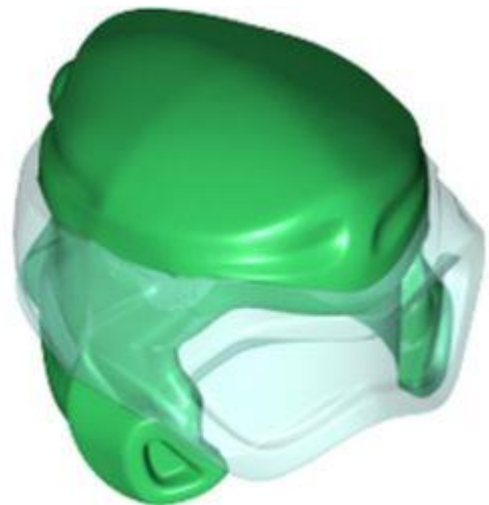

מזהה רכיב 6342551 :





מזהה עיצוב 77151 :

שם TLG: MINI HAT, NO. 154

שם RB: כיסוי ראש מיני-פיג', עטיפת נינג'ה עם מסכת צלילה, דפוס טרנס-אור כחול

צבע TLG/BL: ירוק כהה/ירוק

בסטים: [ראה Rebrickable](#)

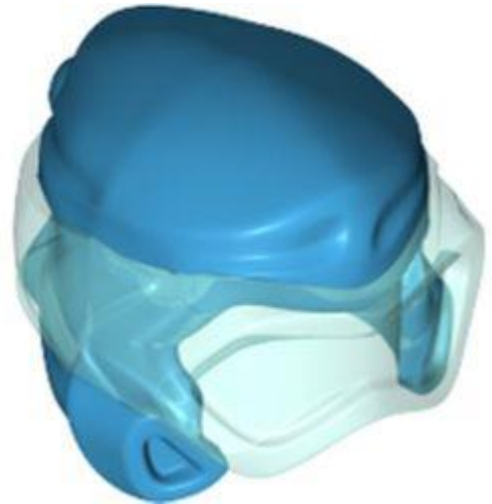

מזהה רכיב 6349349 :

שם RB: כיסוי ראש מיני-פיג', עטיפת נינג'ה עם מסכת צלילה, דפוס טרנס-אור כחול

צבע TLG/BL: תכלת כהה

בסטים: [ראה Rebrickable](#)



מזהה רכיב 6347610 :

מזהה עיצוב 77184 :





שם TLG: MINI WIG, NO. 325

שם RB: MINI WIG, NO. 325

צבע: TLG/BL: זהב חם/זהב פנינה

בסטים: [ראה Rebrickable](#)



מזהה רכיב: 6343856

מזהה עיצוב: 78331

שם TLG: HELMET, NO. 33

שם RB: קסדת Minifig מלבני מלא (Minecraft)

צבע: TLG/BL: טיטניום מתכתי/אפור כהה פנינה

בסטים: [ראה Rebrickable](#)



מזהה רכיב: 6353278





מזהה עיצוב 78331 :

שם 33: TLG: HELMET, NO.

שם RB: קסדת Minifig מלבני מלא (Minecraft)

צבע: TLG/BL: כסף מתכתי/כסף שטוח

בסטים: [ראה Rebrickable](#)



מזהה רכיב 6350821 :

מזהה עיצוב 79143 :

שם 49: TLG: WIG NO.

שם RB: מסכה מינית, חתול

צבע: TLG/BL: חום אדמדם

בסטים: [ראה Rebrickable](#)

[חזרה לאינדקס](#)

פלאג גוף תחתון מיני-פיג





מזהה רכיב 6343980 :

מזהה עיצוב 65227 :

שם TLG: MINI LEG PART, NO. 13

שם RB: פלג גוף תחתון, רוח רפאים עם דפוס טרנס-אור כחול משויש

צבע TLG/BL: כחול אדמה/ כחול כהה

בסטים: [ראה Rebrickable](#)



מזהה רכיב 6344282 :

מזהה עיצוב 78088 :

שם TLG: MINI CREATURE LEG PART, מס. 1

שם RB: פלג גוף תחתון עם זרועות עם הדפס תכשיטי זהב

צבע TLG/BL: לילך בינוני/סגול כהה



[Rebrickable](#) **בסטים**: [ראה](#)

[חזרה לאינדקס](#)

מיני-תאנים



מזהה רכיב 6336836 :

מזהה עיצוב 77237 :

שם TLG: CREATURE, NO. 141

שם RB: Body Giant, ללא ראש, Thanos, הדפס בגד גוף זהב

צבע TLG/BL: אפור אבן כהה / אפור כחלחל כהה

[Rebrickable](#) **בסטים**: [ראה](#)

[חזרה לאינדקס](#)

דמויות שאינן ניתנות לבנייה (Duplo, Fabuland) וכו')





מזהה רכיב: 6349785

מזהה עיצוב: 69711

שם: TLG: CHILD FIGURE, NO. 54

שם: RB: ילד דמות דופלו עם שיער וכיפה בהיר כחול בהיר, רגליים אפורות כחלחל בהיר, חולצה עם הדפס '7'

TLG/BL צבע: לבן

בסטים: [ראה Rebrickable](#)



מזהה רכיב: 6349955

מזהה עיצוב: 72152

שם: TLG: CHILD FIGURE, NO. 55

שם: RB: דמות ילד, מס. 55

TLG/BL צבע: לבן





[בסטטים: ראה Rebrickable](#)

[חזרה לאינדקס](#)

צמחים ובעלי חיים



מזהה רכיב: 6359047 :

מזהה עיצוב: 79792 :

שם: 3 TLG: EAGLE, NO.

שם: RB: חיה, ציפור, נשר עם הדפס ראש אדום

צבע: TLG/BL: חום אדמדם

[בסטטים: ראה Rebrickable](#)



מזהה רכיב: 6349903 :

מזהה עיצוב: 78950 :





שם 3: SNAKE NO. TLG:

שם RB: בעל חיים, נחש, גדול עם ראש מורם עם הדפס קשקשים חומים כהים

צבע: TLG/BL: ירוק זית

בסטים: [ראה Rebrickable](#)



מזהה רכיב 6324841:

מזהה עיצוב 69858:

שם 20: SWORD, NO. TLG:

שם RB: צמח / חלק גוף של בעלי חיים, עץ / ענף / זנב / נספח / זרוע עם סיכה

צבע: TLG/BL: זהב חם/זהב פנינה

בסטים: [ראה Rebrickable](#)



מזהה רכיב 6340167:





מזהה עיצוב 77071 : מזהה

שם TLG: ELEPHANT NO. 7, BODY

שם RB: חלק גוף של בעלי חיים, גוף פיל עם 8 חתיכים

צבע TLG/BL: אפור אבן בינוני/אפור כחלחל בהיר

בסטים: [ראה Rebrickable](#)

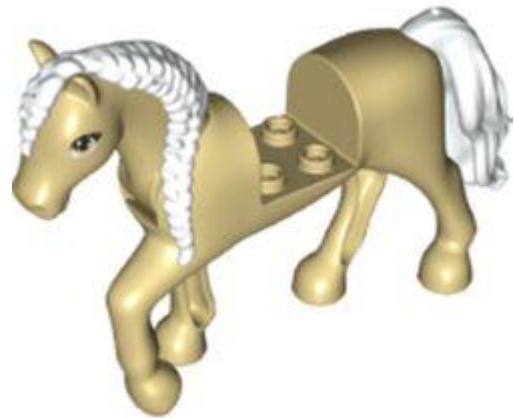

מזהה רכיב 6337894 : מזהה

מזהה עיצוב 77475 : מזהה

שם TLG: HORSE, NO. 14

שם RB: חיה, סוס עם רגל מוגבהת, הדפס רעמה וזנב קלוע לבן

צבע TLG/BL: צהוב לבנים/שיזוף

בסטים: [ראה Rebrickable](#)

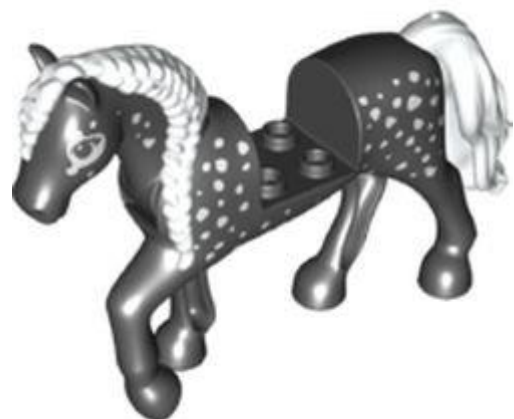



מזהה רכיב: 6338021

מזהה עיצוב: 77520

שם: TLG: HORSE, NO. 15

שם: RB: חיה, סוס עם רגל מוגבהת, רעמה וזנב קלוע לבן, הדפס כתמים לבנים

שחור: TLG/BL צבע:

בסטים: [ראה Rebrickable](#)



מזהה רכיב: 6353540

מזהה עיצוב: 77589

שם: TLG: LION, NO. 3

שם: RB: חיה, חתול גדול, אריה עם הדפס רעמת שיזוף

לבן: TLG/BL צבע:

בסטים: [ראה Rebrickable](#)





מזהה רכיב: 6341535

מזהה עיצוב: 77993

שם: 8. TLG: MONKEY, NO.

שם: RB: בעל חיים, קוף / קוף / אורנגאוטן, זרוע אחת החוצה, עם הדפס פנים אפור כחלחל בהיר

צבע: TLG/BL: צהוב לבנים/שיזוף

בסטים: [Rebrickable](#)



מזהה רכיב: 6341536

מזהה עיצוב: 77994

שם: 6. TLG: LION, NO.

שם: RB: חיה, חתול/גור עם הדפס אף ורוד

צבע: TLG/BL: לבן



[Rebrickable](#): **בסטים**: [ראה](#)



מזהה רכיב: 6341542

מזהה עיצוב: 77999

שם: TLG: ELEPHANT NO. 7, ראש, מס. 1

שם: RB: חלק גוף של בעלי חיים, ראש פיל עם חור בסיכה

צבע: TLG/BL: אפור אבן בינוני/אפור כחלחל בהיר

[Rebrickable](#): **בסטים**: [ראה](#)



מזהה רכיב: 6341543

מזהה עיצוב: 78001

שם: TLG: ELEPHANT, NO. 8

שם: RB: חיה, פיל, תינוק





צבע: TLG/BL אפור אבן בינוני/אפור כחלחל בהיר

[Rebrickable](#): [בסטים](#): ראה



מזהה רכיב: 6342625

מזהה עיצוב: 78219

שם: TLG: כבש, לא. 5

שם: RB: חיה, כבשה

שם: TLG/BL צבע: שחור

[Rebrickable](#): [בסטים](#): ראה



מזהה רכיב: 6342626

מזהה עיצוב: 78220

שם: TLG: DOG, NO. 32



שם: RB: חיה, כלב, פלוטו

צבע: TLG/BL: צהוב בהיר/צהוב

בסטים: [ראה/Rebrickable](#)



מזהה רכיב: 6343797

מזהה עיצוב: 78313

שם: 7. MONKEY NO. TLG:

שם: RB: בעל חיים, קוף / קוף / אורנגאוטן, זרוע אחת החוצה, עם הדפס פנים בשר בהיר

צבע: TLG/BL: צהוב חול/ חום כהה

בסטים: [ראה/Rebrickable](#)



מזהה רכיב: 6343841

מזהה עיצוב: 78319





שם TLG: LION, NO. 5

שם RB: חיה, חתול/גור עם אף ורוד והדפס לוע לבן

צבע TLG/BL: צהוב לבנים/שיזוף

בסטים: [ראה Rebrickable](#)



מזהה רכיב: 6351014

מזהה עיצוב: 79200

שם TLG: CREATURE, NO. 138

שם RB: יצור, פיקסי

צבע TLG/BL: אין

בסטים: [ראה Rebrickable](#)



מזהה רכיב: 6351017





מזהה עיצוב 79201 :

שם TLG: CREATURE, NO. 139

שם RB: חיה/חלק גוף של יצור, נחש/ראש דרקון לסת עליונה עם 3 רכסים, הדפס עיניים צהובות

צבע TLG/BL: ירוק זית

בסטים: [ראה Rebrickable](#)



מזהה רכיב 6372060 :

מזהה עיצוב 83464 :

שם TLG: CREATURE, NO. 142

שם RB: חלק גוף של בעלי חיים, ראש כלב עם עיניים כתומות והדפס ניבים (רכוכיות)

צבע TLG/BL: חום אדמדם

בסטים: [ראה Rebrickable](#)





מזהה רכיב: 6372074

מזהה עיצוב: 83470

שם: TLG: CREATURE, NO. 143

שם: RB: חלק גוף של בעלי חיים, ראש כלב עם הדפס עין אחת פתוחה (רכותי)

צבע: TLG/BL: חום אדמדם

בסטים: [ראה Rebrickable](#)



מזהה רכיב: 6372218

מזהה עיצוב: 83495

שם: TLG: CREATURE, NO. 144

שם: RB: חלק גוף של בעלי חיים, ראש כלב עם הדפס עיניים עצומות (רכותי)

צבע: TLG/BL: חום אדמדם

בסטים: [ראה Rebrickable](#)





מזהה רכיב: 6340155

מזהה עיצוב: 77589

שם: TLG: LION, NO. 3

שם: RB: חיה, חתול גדול, אריה עם הדפס רעמה חומה אדמדמה

צבע: TLG/BL: צהוב לבנים/שיזוף

בסטים: [Rebrickable](#)

[חזרה לאינדקס](#)

צלחות



מזהה רכיב: 6350415

מזהה עיצוב: 78329

שם: TLG: PLATE 1X5





שם: RB צלחת 51 x

שחור: TLG/BL צבע

בסטים: [ראה Rebrickable](#)



מזהה רכיב: 6351905

מזהה עיצוב: 78329

שם: TLG: PLATE 1X5

שם: RB צלחת 51 x

צבע: TLG/BL צהוב לבנים/שיזוף

בסטים: [ראה Rebrickable](#)



מזהה רכיב: 6350399

מזהה עיצוב: 78329





שם TLG: PLATE 1X5

שם RB: צלחת 51 x

TLG/BL צבע: לבן

בסטים: [ראה Rebrickable](#)

[חזרה לאינדקס](#)

צלחות מיוחדות

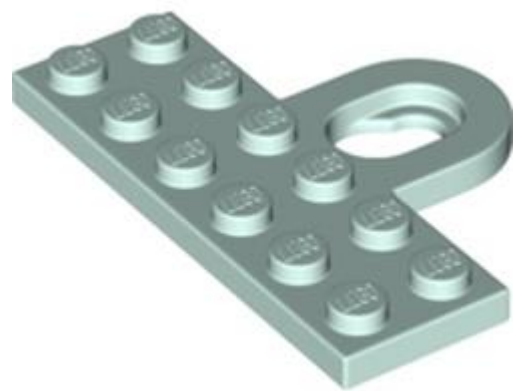

מזהה רכיב 6349770 :

מזהה עיצוב 78168 :

שם TLG: PLATE 2X6, W/ FUNCTION, NO. 1

שם RB: לוח מיוחד 2 x 6 עם 11 מתלה קיר

צבע TLG/BL: Aqua/ Light Aqua

בסטים: [ראה Rebrickable](#)





מזהה רכיב: 6350725

מזהה עיצוב: 78256

שם: TLG: PLATE 1X2 עם מחזיק

שם: RB: לוח מיוחד 1 x 2 עם אטב אופקי על הקצה

שחור: TLG/BL צבע

בסטים: [ראה Rebrickable](#)

[חזרה לאינדקס](#)

מיתר, להקות וסלילים



מזהה רכיב: 6343889

מזהה עיצוב: 78333

שם: TLG: DRUM 2X2X2, NO. 1





שם: RB: DRUM 2X2X2, NO. 1

צבע: TLG/BL: אפור אבן בינוני/אפור כחלחל בהיר

בסטים: [ראה Rebrickable](#)

[חזרה לאינדקס](#)

קורות טכניות



מזהה רכיב: 6335786

מזהה עיצוב: 77107

שם: TLG: CIRCLE BEAM 11X11 עם חור צולב, מס. 1

שם: RB: Technic Beam עגול 1111 x

צבע: TLG/BL: צהוב קריר/ צהוב בהיר בהיר

בסטים: [ראה Rebrickable](#)

[חזרה לאינדקס](#)

סיכות טכניות



מזהה רכיב: 6289797

מזהה עיצוב: 65249

שם, TLG: 4.85 BUSH עם 2 מודול סרן צולב

שם: RB: פיני סרן טכני 3 לללא רכסי חיכוך וציר L2

TLG/BL צבע: לבן

בסטים: [ראה Rebrickable](#)

[חזרה לאינדקס](#)

אריחים מיוחדים

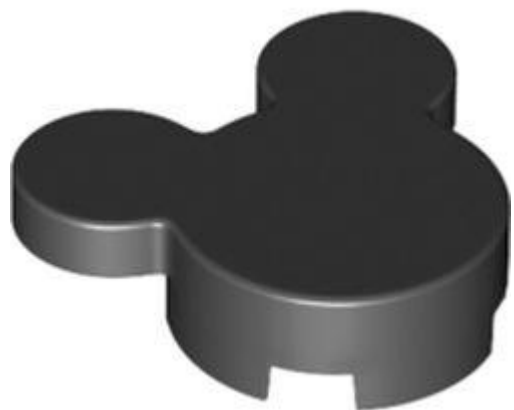

מזהה רכיב: 6336633

מזהה עיצוב: 74169

שם TLG: DESIGN ELEMENT, 3X4X2/3, NO. 1





שם: RB: אריח 3 2/3 x 4 x מיקי מאוס

שחור: TLG/BL צבע:

בסטים: [ראה Rebrickable](#)

[חזרה לאינדקס](#)

פְּלִי עֲבוּדָה



מזהה רכיב: 6342513

מזהה עיצוב: 78169

שם: TLG: KEY W/ 3.2 SHAFT מס. 2

שם: RB: יהלום מפתח מסיר אריחים [נקודות]

צבע: TLG/BL תכלת בינוני

בסטים: [ראה Rebrickable](#)

[חזרה לאינדקס](#)

תחבורה - קרקע





מזהה רכיב: 6350371

מזהה עיצוב: 65094

שם: TLG: שלדת רכב 16x26

שם: RB: בסיס רכב 16 x 26

צבע: TLG/BL: אדום/אדום בהיר

בסטים: [Rebrickable](#)



מזהה רכיב: 6356277

מזהה עיצוב: 70682

שם: TLG: מסגרת רכב W/4.85, חור, מס. 1

שם: RB: מסגרת רכב

צבע: TLG/BL: אפור אבן כהה / אפור כחלחל כהה





[בסטים: ראה Rebrickable](#)

[חזרה לאינדקס](#)

תחבורה - ים ואוויר



מזהה רכיב: 6342592

מזהה עיצוב: 76919

שם, WING 6X3 TLG: עם חור צולב

שם, WING 6X3 RB: עם חור צולב

צבע: TLG/BL: זהב חם/זהב פנינה

[בסטים: ראה Rebrickable](#)



מזהה רכיב: 6342610

מזהה עיצוב: 78203





שם: TLG: PLANE TOP 6X16X3, NO. 2

שם: RB: גוף מטוס 6 x 3 x 13 עם הדפס חלון

צבע: TLG/BL: תכלת כהה

בסטים: [ראה Rebrickable](#)

[חזרה לאינדקס](#)

גלגלים וצמיגים



מזהה רכיב: 6337780

מזהה עיצוב: 72206

שם: TLG: WHEEL, DIA. 24X12

שם: RB: חישוק גלגל 24 על 12 עם צמיג שחור

צבע: TLG/BL: טיטניום מתכתי/ אפור כהה פנינה

בסטים: [ראה Rebrickable](#)



מזהה רכיב: 6336858

מזהה עיצוב: 72206

שם: TLG: WHEEL, DIA. 24X12

שם: RB: חישוק גלגל 24 על 12 עם צמיג שחור

צבע: TLG/BL שחור

בסטים: [ראו Rebrickable](#)



מזהה רכיב: 6323457

מזהה עיצוב: 72210

שם: TLG: HUB CAP, DIA. 17.7, לא. 1

שם: RB: HUB CAP, DIA. 17.7, לא. 1

צבע: TLG/BL טיטניום מתכתי/ אפור כהה פנינה



[Rebrickable](#) **בסטים**: **ראה**



מזהה רכיב 6336204 :

מזהה עיצוב 72210 :

שם, **TLG**: HUB CAP, DIA. 17.7, לא. 1

שם, **RB**: HUB CAP, DIA. 17.7, לא. 1

TLG/BL צבע: שחור

[Rebrickable](#) **בסטים**: **ראה**



מזהה רכיב 6336638 :

מזהה עיצוב 74214 :

שם, **TLG**: WHEEL, DIA. 24X7, לא. 1

שם, **RB**: חישוק גלגל 24 x 7 עם צמיג שחור





צבע: TLG/BL אפור אבן בינוני/אפור כחלחל בהיר

[Rebrickable](#): [בסטים](#): [ראה](#)



מזהה רכיב: 6344199

מזהה עיצוב: 74214

שם: TLG: WHEEL, DIA. 24X7, לא. 1

שם: RB: חישוק גלגל 24 x 7 עם צמיג שחור

צבע: TLG/BL זהב חם/זהב פנינה

[Rebrickable](#): [בסטים](#): [ראה](#)

[חזרה לאינדקס](#)

שמשות וגוף גוף

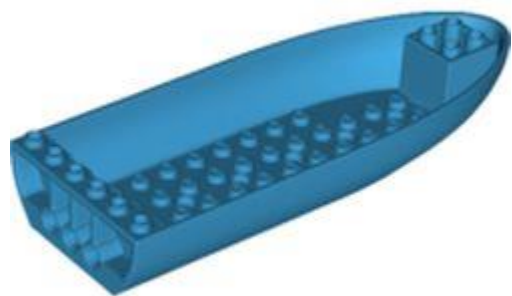

מזהה רכיב: 6336630





מזהה עיצוב 74163 :

שם 1: TLG: PLANE BOTTOM 6X16X2, NO.

שם RB: גוף מטוס תחתון 26 x 16 x

צבע: TLG/BL: תכלת כהה

בסטים: [ראה Rebrickable](#)

צבע מחדש (425)

[חזרה לאינדקס](#)

סורגים, סולמות וגדרות

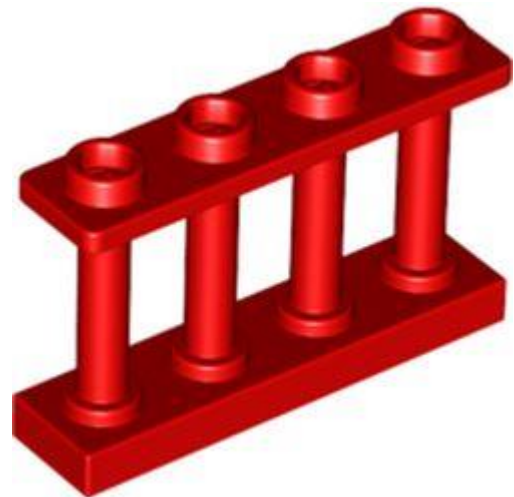

מזהה רכיב 6329920 :

מזהה עיצוב 15332 :

שם 4: TLG: FENCE 1X4X2 W. כפתורים

שם RB: גדר משופעת 1 x 4 x 2 [4 חתיכים עליונים]

צבע: TLG/BL: אדום/אדום בהיר

בסטים: [ראה Rebrickable](#)



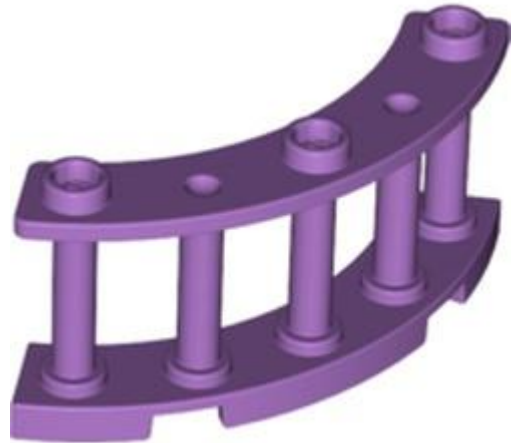

מזהה רכיב: 6347660

מזהה עיצוב: 21229

שם: FENCE 4X4X2 TLG

שם: RB: גדר משופעת 4 x 2 x 4 רבע עגול עם 3 חתיכים

צבע: TLG/BL לבנדר בינוני

בסטים: [Rebrickable](#)



מזהה רכיב: 6347780

מזהה עיצוב: 49755

שם: 3.2 SHAFT W/3.2 HOLE TLG

שם: RB: בר, עבה עם חור וידית מוט

צבע: TLG/BL לילך בינוני/סגול כהה



[Rebrickable](#) **בסטים**: ראה



מזהה רכיב: 6350507

מזהה עיצוב: 47094

שם: TLG: ANTENNA 1X1X8

שם: RB: Antenna Whip 8H

צבע: TLG/BL: אדום שקוף/טרנס-אדום

[Rebrickable](#) **בסטים**: ראה

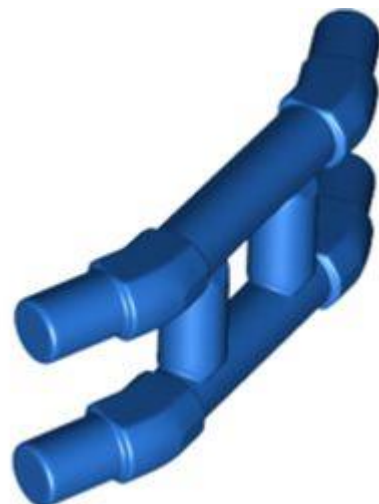

מזהה רכיב: 6345636

מזהה עיצוב: 37494

שם: TLG: 3.2 SHAFT ELEMENT, NO. 1

שם: RB: מוט, זווית מקבילה עם 2 מוטות מחברים (ציר רכבת)





צבע: TLG/BL כחול בהיר/כחול

בסטים: [ראה Rebrickable](#)

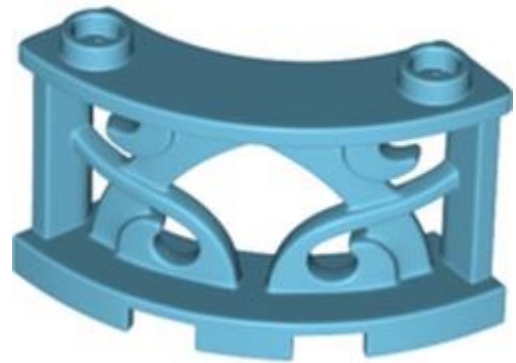

מזהה רכיב: 6349777

מזהה עיצוב: 41823

שם: TLG: FENCE 3X3X2

שם: RB: גדר דקורטיבית 3 x 2 x 3 רבע עגול עם 2 חתיכים

צבע: TLG/BL תכלת בינוני

בסטים: [ראה Rebrickable](#)



מזהה רכיב: 6343601

מזהה עיצוב: 6187

שם: TLG: HANDLE 1X4X2





שם: RB פס 21 x 4

צבע: TLG/BL לבן

בסטים: [ראה Rebrickable](#)



מזהה רכיב: 6345847

מזהה עיצוב: 68211

שם: 3 TLG: PLANT, W/ 3.2 SHAFT, NO.

שם: RB בר 1 לעם 3 נבטים/שיניים

צבע: TLG/BL חום אדמדם

בסטים: [ראה Rebrickable](#)

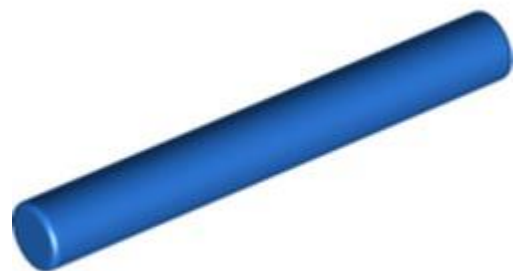

מזהה רכיב: 6345634

מזהה עיצוב: 17715





שם: TLG: SHAFT 3M Ø3.2

שם: RB: בר L3

צבע: TLG/BL: כחול בהיר/כחול

בסטים: [ראה Rebrickable](#)

[חזרה לאינדקס](#)

לבנים



מזהה רכיב: 6310988

מזהה עיצוב: 14716

שם: TLG: BRICK 1X1X3

שם: RB: לבנה 1 x 31

צבע: TLG/BL: צהוב חול/ חום כהה

בסטים: [ראה Rebrickable](#)



מזהה רכיב: 6345563

מזהה עיצוב: 14716

שם: BRICK 1X1X3 TLG:

שם: RB: לבנה 1 x 31 x 1

צבע: TLG/BL: כחול אדמה/ כחול כהה

בסטים: [Rebrickable](#)



מזהה רכיב: 6353072

מזהה עיצוב: 3001

שם: BRICK 2X4 TLG:

שם: RB: לבנה 42 x

צבע: TLG/BL: חום כהה





[בסטים: ראה Rebrickable](#)

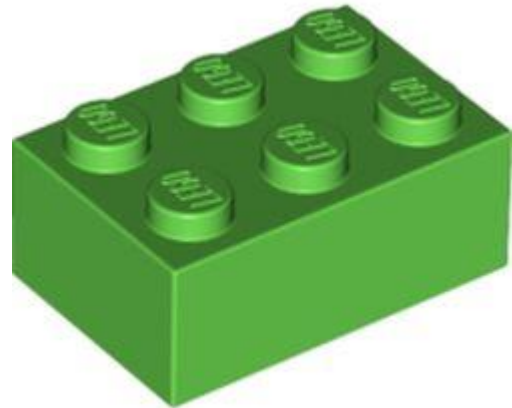

מזהה רכיב: 6366701

מזהה עיצוב: 3002

שם: BRICK 2X3 TLG

שם: RB: לבנה 32 x

צבע: TLG/BL: ירוק בהיר

[בסטים: ראה Rebrickable](#)

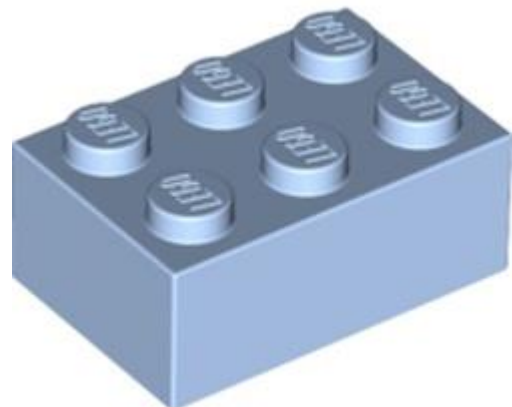

מזהה רכיב: 6366706

מזהה עיצוב: 3002

שם: BRICK 2X3 TLG

שם: RB: לבנה 32 x





צבע: TLG/BL כחול רויאל בהיר/ כחול בהיר בהיר

בסטים: [ראה Rebrickable](#)

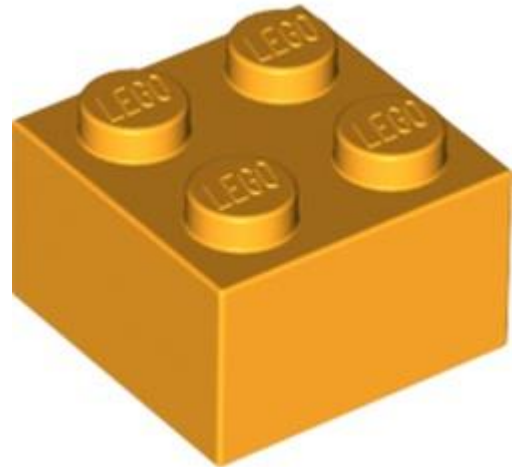

מזהה רכיב: 6295078

מזהה עיצוב: 3003

שם: TLG: BRICK 2X2

שם: RB: לבנה 22 x

צבע: TLG/BL כתום צהבהב להבה/ כתום בהיר בהיר

בסטים: [ראה Rebrickable](#)

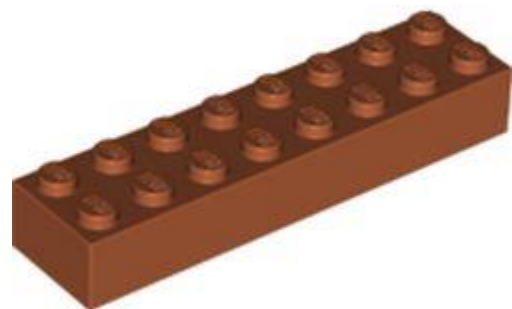

מזהה רכיב: 6351290

מזהה עיצוב: 93888

שם: TLG: BRICK 2X8





שם: RB לבנה 82 x

צבע: TLG/BL כתום כהה

בסטים: [ראה Rebrickable](#)

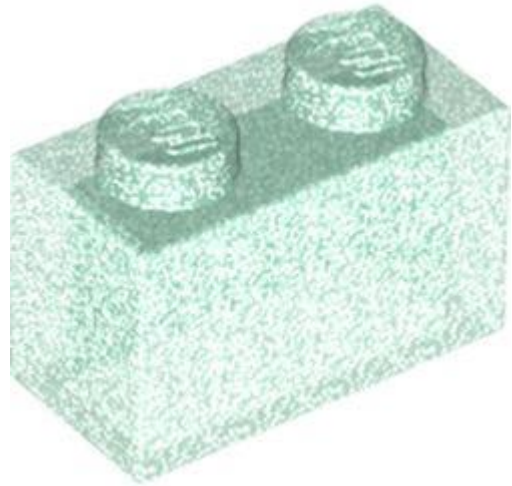

מזהה רכיב: 6343877

מזהה עיצוב: 35743

שם: BRICK 1X2 TLG ללא PIN

שם: RB לבנה 1 2 x ללא צינור תחתון

צבע: TLG/BL כחול שקוף עם אופלסנטיות/ סאטן טרנס-אור כחול

בסטים: [ראה Rebrickable](#)



מזהה רכיב: 6345728

מזהה עיצוב: 78562





שם: TLG: BRICK 1X2X2, NO. 191

שם: RB: לבנה 1 x 2 x 2 עם חולצה לבנה תחת הדפס גלימה ירוקה כהה

צבע: TLG/BL: ירוק אדמה/ ירוק כהה

בסטים: [ראה Rebrickable](#)

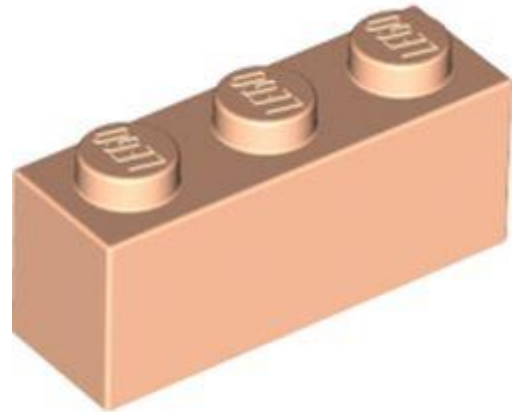

מזהה רכיב: 6357794

מזהה עיצוב: 3622

שם: TLG: BRICK 1X3

שם: RB: לבנה 31 x

צבע: TLG/BL: נוגט בהיר

בסטים: [ראה Rebrickable](#)



מזהה רכיב: 6343886





מזהה עיצוב 2454 :

שם TLG: BRICK 1X2X5

שם RB: לבנה 1 x 5 x 2 ללא תמיכות צד

צבע TLG/BL: כתום צהבהב להבה/ כתום בהיר בהיר

בסטים: [ראה Rebrickable](#)



מזהה רכיב 6143721 :

מזהה עיצוב 2454 :

שם TLG: BRICK 1X2X5

שם RB: לבנה 1 x 5 x 2 ללא תמיכות צד

צבע TLG/BL: סגול בהיר/ורוד בהיר

בסטים: [ראה Rebrickable](#)

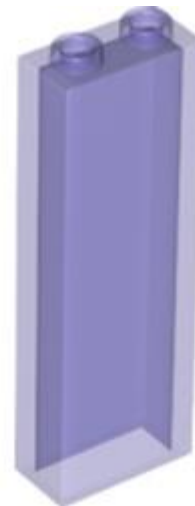



מזהה רכיב: 6350502

מזהה עיצוב: 35274

שם: TLG: BRICK 1X2X5

שם: RB: לבנה 1 x 5 x 2 ללא תמיכות צד

צבע: TLG/BL: סגול בהיר כחלחל שקוף/טרנס-סגול

בסטים: [ראה Rebrickable](#)

[חזרה לאינדקס](#)

לבנים מעוקל



מזהה רכיב: 6348767

מזהה עיצוב: 11153

שם: TLG: BRICK WITH BOW 1X4

שם: RB: מדרון מעוקל 4 x 1 ללא חתיכים [מחזיק חתיכים עם רכסים סימטריים]

צבע: TLG/BL: זוהר בלבן כהה

בסטים: [ראה Rebrickable](#)



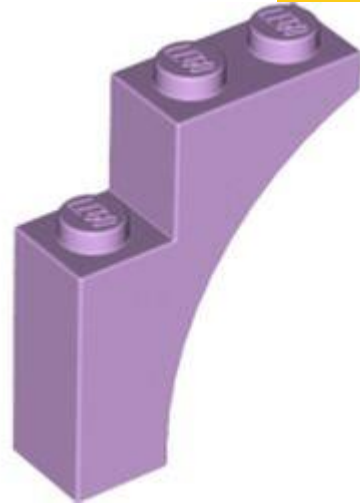

מזהה רכיב: 6056287

מזהה עיצוב: 13965

שם: TLG: BRICK WITH BOW 1X3X3

שם: RB: קשת לבנים [1] 3 x 3 x גותי]

TLG/BL צבע: לבנדר

בסטים: [Rebrickable](#)

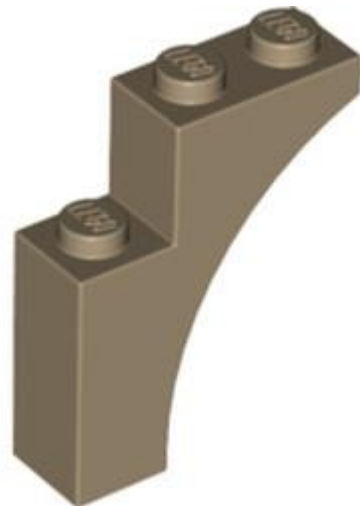

מזהה רכיב: 6283824

מזהה עיצוב: 13965

שם: TLG: BRICK WITH BOW 1X3X3

שם: RB: קשת לבנים [1] 3 x 3 x גותי]

צבע: TLG/BL צהוב חול/ חום כהה





[Rebrickable](#) **בסטים:** [ראה](#)

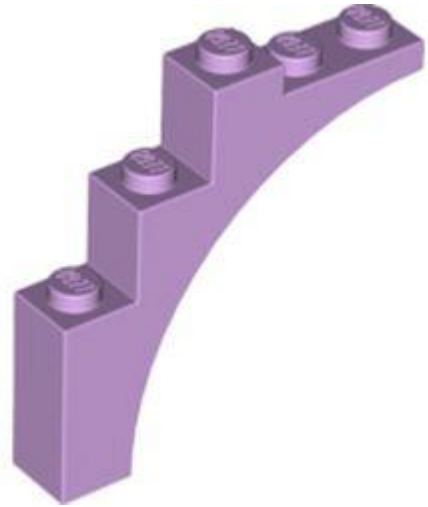

מזהה רכיב: 6343763

מזהה עיצוב: 14395

שם: TLG: BRICK W. BOW 1X5X4

שם: RB: קשת לבנים 1] 4 x 5 x קשת רציפה, תמיכות צלב מוגבהות בצד התחתון]

TLG/BL צבע: לבנדר

[Rebrickable](#) **בסטים:** [ראה](#)

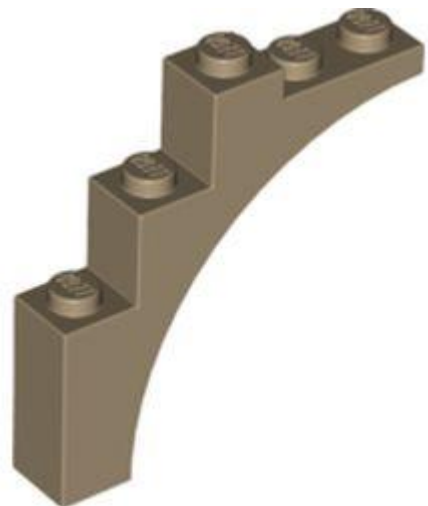

מזהה רכיב: 6337778

מזהה עיצוב: 14395

שם: TLG: BRICK W. BOW 1X5X4

שם: RB: קשת לבנים 1] 4 x 5 x קשת רציפה, תמיכות צלב מוגבהות בצד התחתון]





צבע: TLG/BL צהוב חול/ חום כהה

בסטים: [ראה Rebrickable](#)



מזהה רכיב: 6350524

מזהה עיצוב: 15254

שם: TLG: BRICK W/ INSIDE BOW 1X6X2

שם: RB: קשת לבנים 1 - 2 x 6 x חלק עליון דק ללא צד תחתון מחוזק [גרסה חדשה]

צבע: TLG/BL כחול אדמה/ כחול כהה

בסטים: [ראה Rebrickable](#)

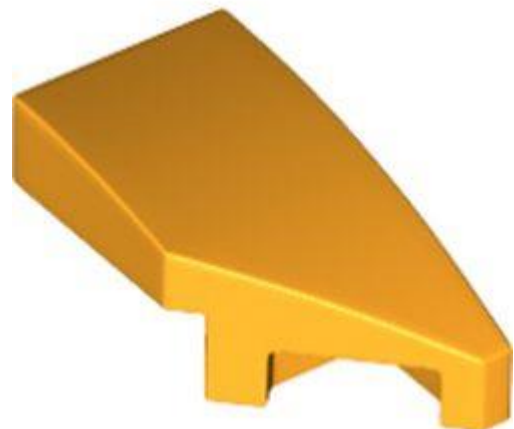

מזהה רכיב: 6289745

מזהה עיצוב: 29119

שם: TLG: צלחת ימנית 1, 2x עם קשת, 45 מעלות. גזירה





שם: RB מדרון מעוקל 2 x 1 עם חריץ ימין

צבע: TLG/BL כתום צהבהב להבה/ כתום בהיר בהיר

בסטים: [ראה Rebrickable](#)



מזהה רכיב: 6289747

מזהה עיצוב: 29120

שם: TLG צלחת שמאלית 1, 2x עם קשת, 45 מעלות. גזירה

שם: RB מדרון מעוקל 2 x 1 עם חריץ חריץ שמאלה

צבע: TLG/BL כתום צהבהב להבה/ כתום בהיר בהיר

בסטים: [ראה Rebrickable](#)



מזהה רכיב: 6347493

מזהה עיצוב: 30165





שם: BRICK 2X2 W. BOW AND Knobs TLG:

שם: RB: בריק מעוקל 2 2 x עם שני חתיכים עליונים

צבע: TLG/BL: כחול חול

בסטים: [ראה Rebrickable](#)

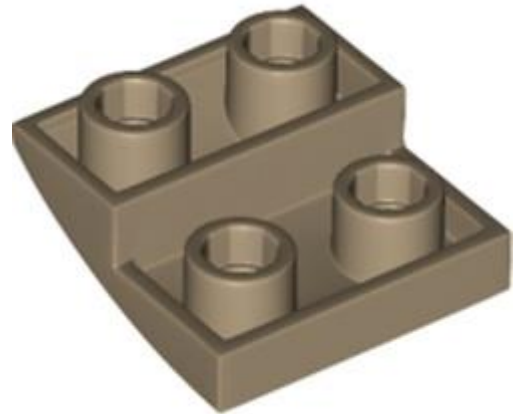

מזהה רכיב: 6356427 :

מזהה עיצוב: 32803 :

שם: BRICK 2X2X2/3, קשת הפוכה TLG:

שם: RB: מדרון מעוקל 2 2 x הפוך

צבע: TLG/BL: צהוב חול/ חום כהה

בסטים: [ראה Rebrickable](#)

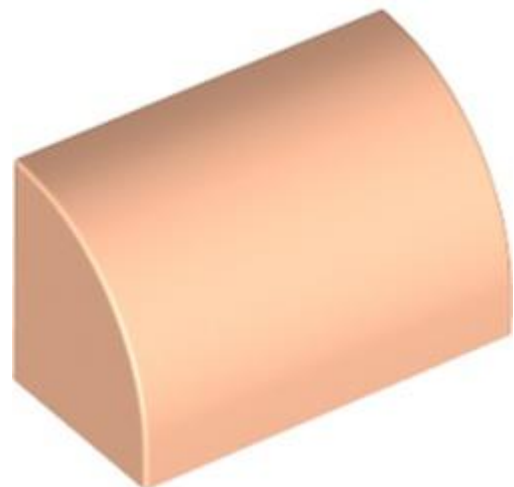

מזהה רכיב: 6357793 :





מזהה עיצוב: 37352

שם: TLG: BRICK 1X2, מבחוץ לחצי קשת
שם: RB: בריק מעוקל 1 x 1 x 2 x ללא חתיכים
צבע: TLG/BL: נוגט בהיר
בסטים: [ראה Rebrickable](#)



מזהה רכיב: 6275732

מזהה עיצוב: 37352

שם: TLG: BRICK 1X2, מבחוץ לחצי קשת
שם: RB: בריק מעוקל 1 x 1 x 2 x ללא חתיכים
צבע: TLG/BL: שחור
בסטים: [ראה Rebrickable](#)





מזהה רכיב: 6348194

מזהה עיצוב: 78882

שם: TLG: PLATES W/ BOWS 2X2, NO. 1

שם RB: בריק מעוקל $2 \times 2/3 \times 2$ שני חתיכים וקצה שיפוע מעוקל

צבע: TLG/BL: זהב לכה/זהב מתכתי

בסטים: [ראה Rebrickable](#)

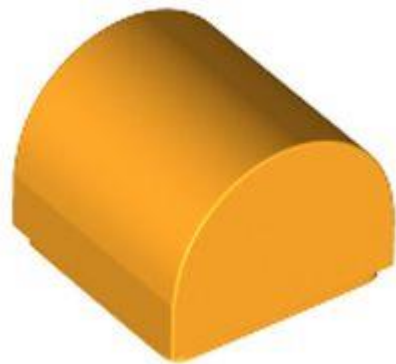

מזהה רכיב: 6341470

מזהה עיצוב: 49307

שם: TLG: PLATE 1X1X2/3, קשת חיצונית

שם RB: בריק מעוקל $1 \times 2/3 \times 1$ חלק עליון כפול מעוקל, ללא חתיכים

צבע: TLG/BL: כתום צהבהב להבה/ כתום בהיר בהיר

בסטים: [ראה Rebrickable](#)



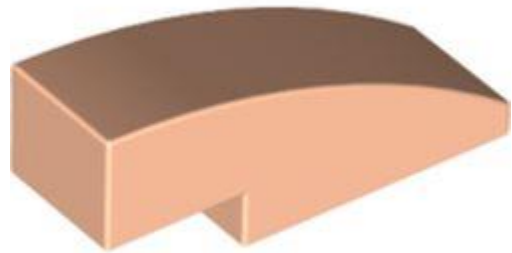

מזהה רכיב: 6357800

מזהה עיצוב: 50950

שם: TLG: BRICK W/BOW 1/3

שם: RB: מדרון מעוקל 3 x 1 ללא חתיכים

צבע: TLG/BL: נוגט בהיר

בסטים: [Rebrickable](#)

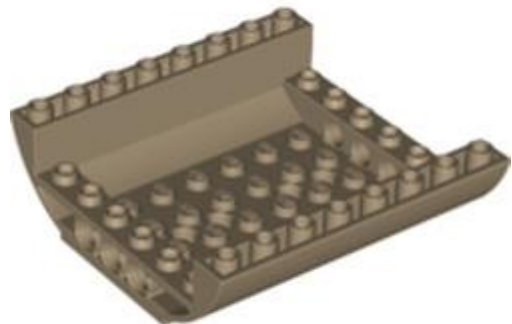

מזהה רכיב: 6340756

מזהה עיצוב: 54091

שם: TLG: BOW BOTTOM 8X8X2 Ø4.85

שם: RB: מדרון מעוקל 8 x 2 x 8 הפוך כפול

צבע: TLG/BL: צהוב חול/ חום כהה





[Rebrickable](#) **בסטים: ראה**



מזהה רכיב 6366709 :

מזהה עיצוב 92903 :

שם TLG: BRICK 1X3X2 W/INS AND OUTS.BOW

שם RB: קשת לבנים 1 x 2 x 3 חלק עליון מעוקל

צבע TLG/BL: ירוק בהיר

[Rebrickable](#) **בסטים: ראה**

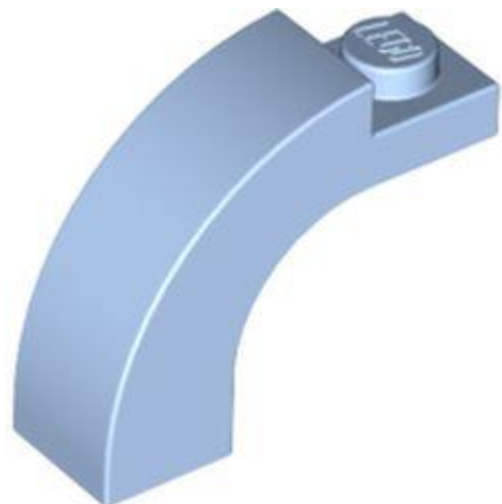

מזהה רכיב 6366708 :

מזהה עיצוב 92903 :

שם TLG: BRICK 1X3X2 W/INS AND OUTS.BOW

שם RB: קשת לבנים 1 x 2 x 3 חלק עליון מעוקל





צבע: TLG/BL כחול רויאל בהיר/ כחול בהיר בהיר

בסטים: [ראה Rebrickable](#)



מזהה רכיב: 6366707

מזהה עיצוב: 92903

שם: TLG: BRICK 1X3X2 W/INS AND OUTS.BOW

שם: RB: קשת לבנים 1 x 2 x 3 חלק עליון מעוקל

צבע: TLG/BL סגול בהיר/ורוד כהה

בסטים: [ראה Rebrickable](#)



מזהה רכיב: 6347592

מזהה עיצוב: 6182

שם: TLG: ARCH 1X4X2





שם: RB: קשת לבנים 21 x 4

צבע: TLG/BL: כתום צהבהב להבה/ כתום בהיר בהיר

בסטים: [ראה Rebrickable](#)



מזהה רכיב: 6344845

מזהה עיצוב: 66956

שם: TLG: PLATE W/ BOW 2X2X2/3, 45 DEG.

שם: RB: מדרון מעוקל 2 x 2 עם חריצים

צבע: TLG/BL: לבנדר בינוני

בסטים: [ראה Rebrickable](#)

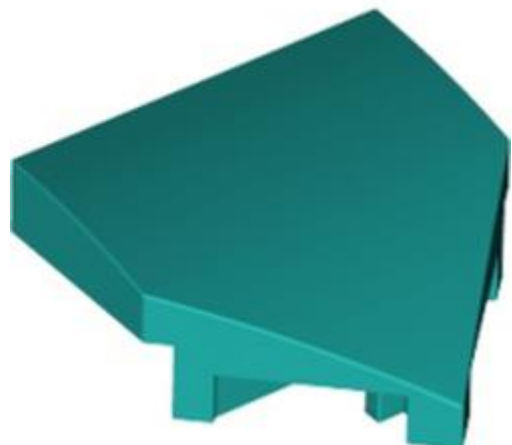

מזהה רכיב: 6344861

מזהה עיצוב: 66956





שם: TLG: PLATE W/ BOW 2X2X2/3, 45 DEG.

שם RB: מדרון מעוקל 2 x 2 עם חריצים

צבע: TLG/BL: ירוק כחלחל בהיר/ טורקיז כהה

בסטים: [ראה Rebrickable](#)

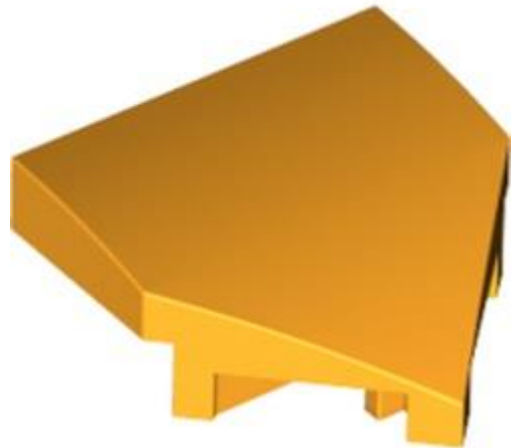

מזהה רכיב: 6339302

מזהה עיצוב: 66956

שם: TLG: PLATE W/ BOW 2X2X2/3, 45 DEG.

שם RB: מדרון מעוקל 2 x 2 עם חריצים

צבע: TLG/BL: כתום צהבהב להבה/ כתום בהיר בהיר

בסטים: [ראה Rebrickable](#)

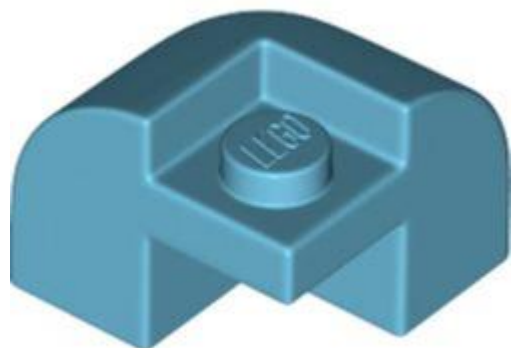

מזהה רכיב: 6345199





מזהה עיצוב 67810 :

שם TLG: BRICK W/ BOW 2X2X1 1/3

שם RB: בריק מעוקל 2 x 1 1/3 x 2 עם חלק עליון מעוקל - פינה

צבע: TLG/BL תכלת בינוני

בסטים: [ראה Rebrickable](#)

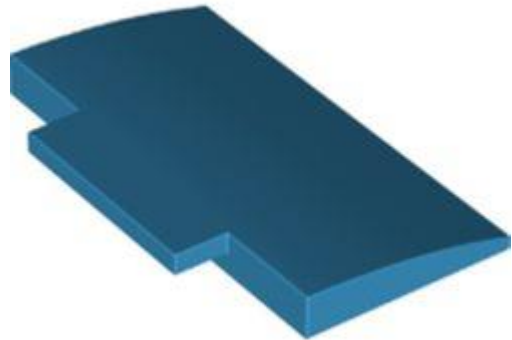

מזהה רכיב 6350710 :

מזהה עיצוב 71771 :

שם TLG: PLATE, W/ BOW 5X8X2/3

שם RB: מדרון מעוקל 5 x 2/3 x 8 ללא חתיכים למעלה

צבע: TLG/BL תכלת כהה

בסטים: [ראה Rebrickable](#)

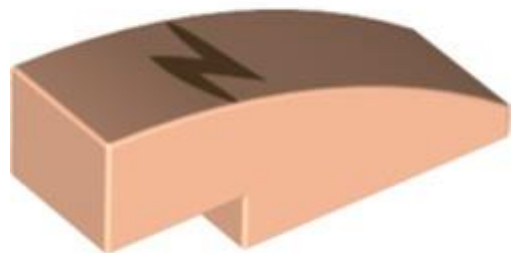



מזהה רכיב 6357975 :

מזהה עיצוב 79747 :

שם TLG: BRICK W/ BOW 1/3, NO. 1

שם RB: BRICK W/ BOW 1/3, NO. 1

צבע TLG/BL: נוגט בהיר

בסטים: [ראה Rebrickable](#)



מזהה רכיב 6256622 :

מזהה עיצוב 88930 :

שם TLG: PLATE W. BOW 2x4x2/3

שם RB: לבני שיפוע מעוקל 2 x 2/3 x 4 ללא חתיכים, עם צינורות תחתונים

צבע TLG/BL: ירוק כחלחל בהיר/ טורקיז כהה

בסטים: [ראה Rebrickable](#)



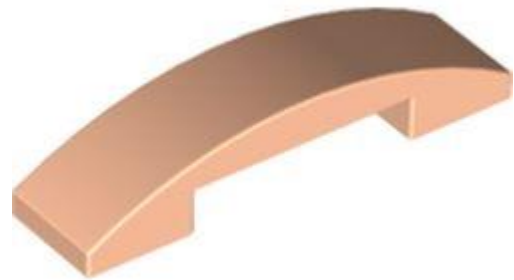

מזהה רכיב: 6357798

מזהה עיצוב: 93273

שם: TLG: PLATE W. BOW 1X4X2/3

שם: RB: מדרון מעוקל 4 x 1 x כפול ללא חתיכים

צבע: TLG/BL: נוגט בהיר

בסטים: [ראה Rebrickable](#)



מזהה רכיב: 6344840

מזהה עיצוב: 93273

שם: TLG: PLATE W. BOW 1X4X2/3

שם: RB: מדרון מעוקל 4 x 1 x כפול ללא חתיכים

צבע: TLG/BL: צהוב קריר/ צהוב בהיר





[Rebrickable](#) **בסטים**: [ראה](#)



מזהה רכיב: 6344847

מזהה עיצוב: 93273

שם: TLG: PLATE W. BOW 1X4X2/3

שם: RB: מדרון מעוקל 1 4 x כפול ללא חתיכים

TLG/BL צבע: לבנדר

[Rebrickable](#) **בסטים**: [ראה](#)



מזהה רכיב: 6146822

מזהה עיצוב: 93273

שם: TLG: PLATE W. BOW 1X4X2/3

שם: RB: מדרון מעוקל 1 4 x כפול ללא חתיכים





צבע: TLG/BL סגול בהיר/ורוד בהיר

בסטים: [ראה Rebrickable](#)



מזהה רכיב: 6344862

מזהה עיצוב: 93273

שם: TLG: PLATE W. BOW 1X4X2/3

שם: RB: מדרון מעוקל 4 x 1 כפול ללא חתיכים

צבע: TLG/BL קורל תוסס/אלמוג

בסטים: [ראה Rebrickable](#)

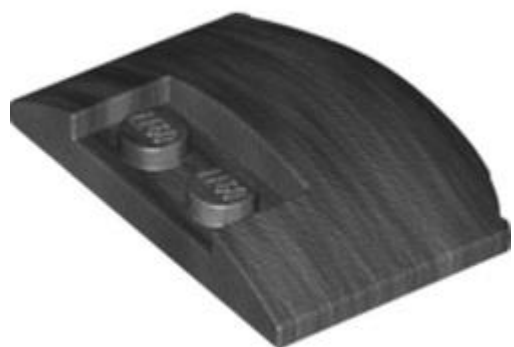

מזהה רכיב: 6349622

מזהה עיצוב: 93604

שם: TLG: PLATE W. BOW 3X4X2/3 W. KNOBS





שם: RB: שיפוע מעוקל 3 $\times 2/3$ x 4 משולש מעוקל עם 2 חתיכים שקועים

צבע: TLG/BL: טיטניום מתכתי/ אפור כהה פנינה

בסטים: [ראה Rebrickable](#)

[חזרה לאינדקס](#)

לבנים עגולים וחרוטים



מזהה רכיב: 6338249 :

שם: RB: סיבוב לבנים 2 x 2 עם חורי פינים

צבע: TLG/BL: חום כהה

בסטים: [ראה Rebrickable](#)



מזהה רכיב: 6249772 :

מזהה עיצוב: 35402 :





שם: TLG: WALL 1/2 CIRCLE, 2X4X2 W/ CUTOUT

שם: RB: חצי צילינדר 2 x 2 x 4 עם 1 x 2 גזרה

צבע: TLG/BL: לבנדר בינוני

בסטים: [ראה Rebrickable](#)

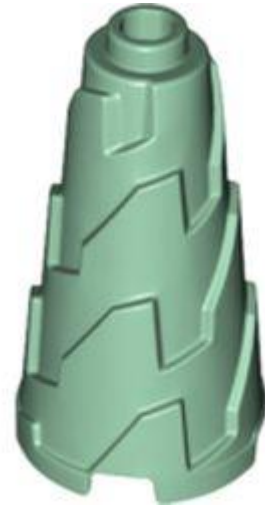

מזהה רכיב: 6351403

מזהה עיצוב: 28598

שם: TLG: DESIGN, BRICK 2X2X3, NO. 1

שם: RB: קונוס 2 x 3 x 2 משוננים

צבע: TLG/BL: ירוק חול

בסטים: [ראה Rebrickable](#)



מזהה רכיב: 6339147





מזהה עיצוב: 3062

שם: TLG: ROUND BRICK 1X1

שם: RB: סיבוב לבנים 1 x 1 חתך פתוח

צבע: TLG/BL: זוהר בלבן כהה

בסטים: [ראה Rebrickable](#)

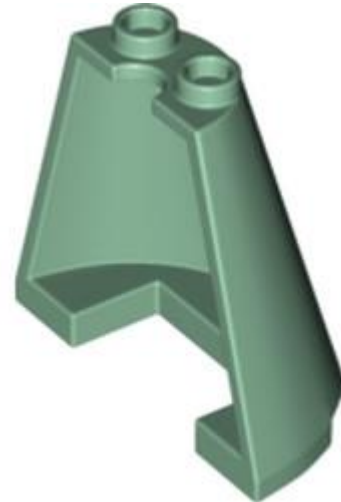

מזהה רכיב: 6351382

מזהה עיצוב: 38317

שם: TLG: 1/2 CONE 2X4X3

שם: RB: חצי קונוס 32 x 4

צבע: TLG/BL: ירוק חול

בסטים: [ראה Rebrickable](#)

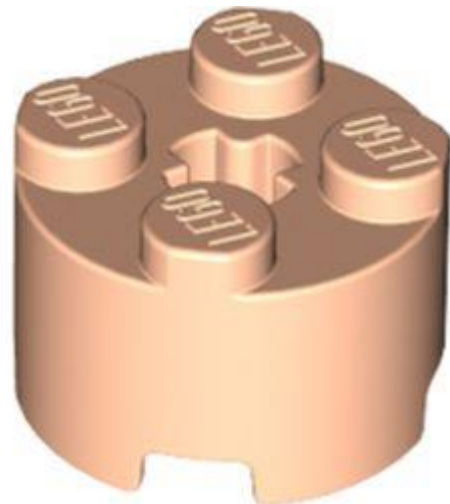



מזהה רכיב: 6357786

מזהה עיצוב: 6143

שם: TLG: BRICK Ø16 W. CROSS

שם: RB: עגול לבנים 2 x 2 עם חור בציר

צבע: TLG/BL: נוגט בהיר

בסטים: [ראה Rebrickable](#)



מזהה רכיב: 6182664

מזהה עיצוב: 14918

שם: TLG: NOSE CONE 2X2X2

שם: RB: קונוס 2 x 2 עם חתך פתוח לחלוטין

צבע: TLG/BL: ירוק בהיר

בסטים: [ראה Rebrickable](#)



מזהה רכיב: 6345190

מזהה עיצוב: 3943

שם: TLG: ROCKET STEP 4X4X2

שם: RB: קונוס 4 x 2 x 4 עם חור סרן [רגיל]

צבע: TLG/BL: קורל תוסס/אלמוג

בסטים: [Rebrickable](#)



מזהה רכיב: 6350294

מזהה עיצוב: 48092

שם: TLG: BOW 1/4 4X4X1

שם: RB: פינה עגולה לבנים ברוחב 4 על 4 מקרוני עם 3 חתיכים

צבע: TLG/BL: צהוב קריר/ צהוב בהיר בהיר





[Rebrickable](#) **בסטים**: [ראה](#)



מזהה רכיב 6337515 :

מזהה עיצוב 49308 :

שם, TLG: SPHERE 3X3X11/3 עם כפתור

שם RB: לבנים עגולה כיפה 3 x 3 עם חתך מרכזי

TLG/BL **צבע**: לבן

[Rebrickable](#) **בסטים**: [ראה](#)



מזהה רכיב 6290543 :

מזהה עיצוב 49308 :

שם, TLG: SPHERE 3X3X11/3 עם כפתור

שם RB: לבנים עגולה כיפה 3 x 3 עם חתך מרכזי





צבע: TLG/BL סגול אדמדם בהיר/ מגנטה

[Rebrickable](#): [ראה](#) בסטים



מזהה רכיב: 6337516

מזהה עיצוב: 49612

שם: TLG: 1/4 SPHERE 4X4X2 2/3 עם כפתור

שם: RB: פינה עגולה לבנים 4 x 3 x 4 כיפה עליון

צבע: TLG/BL לבן

[Rebrickable](#): [ראה](#) בסטים



מזהה רכיב: 6331100

מזהה עיצוב: 59900

שם: TLG: NOSE CONE SMALL 1X1





שם: RB: קונוס 1 [1 x חריץ עליון]

צבע: TLG/BL: ירוק בהיר

בסטים: [ראה Rebrickable](#)



מזהה רכיב: 6351437

מזהה עיצוב: 65473

שם: TLG: DESIGN ELEMENT, DEG.135, W/ CROSSHOLE, NO.1

שם: RB: צינור עגול בקוטר 1 x 1 עם מרפק של 45 מעלות (1 x 2 x 2) וחורי ציר (חורים צולבים) בכל קצה

צבע: TLG/BL: ירוק זית

בסטים: [ראה Rebrickable](#)



מזהה רכיב: 6349633

מזהה עיצוב: 65473





שם: TLG: DESIGN ELEMENT, DEG.135, W/ CROSSHOLE, NO.1

שם RB: צינור עגול בקוטר 1 x 1 עם מרפק של 45 מעלות (1 x 2 x 2) וחורי ציר (חורים צולבים) בכל קצה

צבע: TLG/BL: אדום/אדום בהיר

בסטים: [ראה Rebrickable](#)



מזהה רכיב: 6343762

מזהה עיצוב: 65617

שם: TLG: 1/4 ARCH BRICK 3X3, W/CUTOUT, NO. 1

שם RB: פינה עגולה לבנים 3 x 1 x 3 עם חתכים תחתונים [ללא חתיכים] [1/4 קשת]

צבע: TLG/BL: אדום כהה

בסטים: [ראה Rebrickable](#)

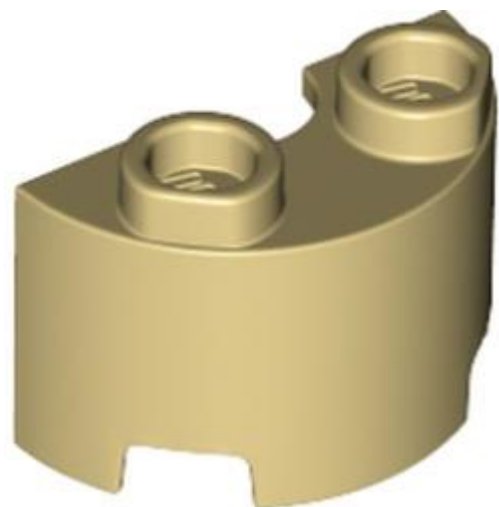

מזהה רכיב: 6351413





מזהה עיצוב: 68013

שם: TLG קיר 1/2 עיגול, 1, 2x4.85 חור

שם: RB עגול לבנים, חצי 21 x

צבע: TLG/BL צהוב לבנים/שיזוף

בסטים: [ראה Rebrickable](#)



מזהה רכיב: 6349623

מזהה עיצוב: 76795

שם: TLG עם CUTOUT 1/4 CONE 5X5

שם: RB פינה עגולה לבנים 5 x 1 x 5 עם חתכים תחתונים [עליון שטוח ללא חתיכים] [1/4 קשת]

צבע: TLG/BL זהב חם/זהב פנינה

בסטים: [ראה Rebrickable](#)





מזהה רכיב 6342619 :

מזהה עיצוב 78212 :

שם TLG: WALL ELEMENT ROUND, 3X6X6, NO. 3

שם RB: WALL ELEMENT ROUND, 3X6X6, NO. 3

צבע TLG/BL: אדום/אדום בהיר

בסטים: [ראה Rebrickable](#)



מזהה רכיב 6346464 :

מזהה עיצוב 85080 :

שם TLG: BRICK 2X2W.INSIDE AND OUTS.BOW

שם RB: פינה עגולה לבנים 2 x 2 מקרונים עם חריץ חריץ וצד תחתון מחוזק [סגנון חדש]

צבע TLG/BL: נוגט בינוני

בסטים: [ראה Rebrickable](#)



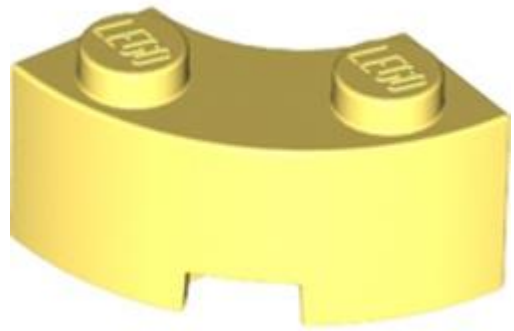

מזהה רכיב: 6350348

מזהה עיצוב: 85080

שם: TLG: BRICK 2X2W.INSIDE AND OUTS.BOW

שם: RB: פינה עגולה לבנים 2 x 2 מקרונים עם חריץ חריץ וצד תחתון מחוזק [סגנון חדש]

צבע: TLG/BL: צהוב קריר/ צהוב בהיר בהיר

בסטים: [Rebrickable](#)



מזהה רכיב: 6347805

מזהה עיצוב: 29175

שם: TLG: FEZ

שם: RB: קונוס 1.17 (1.17 x 2/3 x פאס)

צבע: TLG/BL: אדום/אדום בהיר



[בסטים: ראה Rebrickable](#)

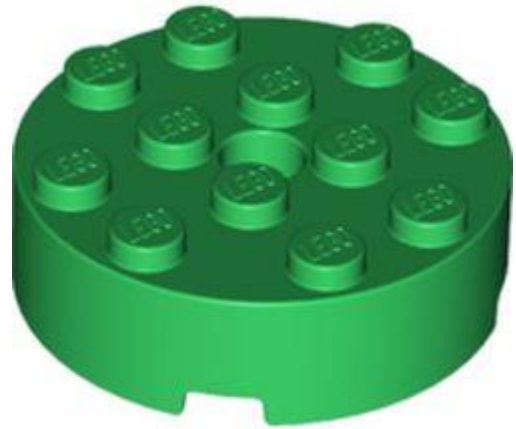

מזהה רכיב: 6353424

מזהה עיצוב: 87081

שם: TLG: BRICK 4X4 ROUND W. Ø4.9 W. KL.

שם: RB: בריק עגול 4 [4 x חור מרכזי]

צבע: TLG/BL: ירוק כהה/ירוק

[בסטים: ראה Rebrickable](#)

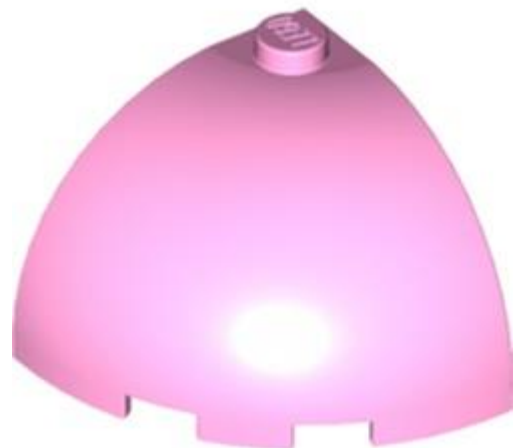

מזהה רכיב: 6342740

מזהה עיצוב: 88293

שם: TLG: ARCH BRICK 3X3X2

שם: RB: פינה עגולה לבנים 3 x 2 x 3 כיפה עליון





צבע: TLG/BL סגול בהיר/ורוד בהיר

בסטים: [ראה Rebrickable](#)



מזהה רכיב: 6351709

מזהה עיצוב: 92947

שם: TLG: PROFILE BRICK Ø15.83 W. CROSS

שם: RB: סיבוב לבנים [2 x גריל]

צבע: TLG/BL צהוב בהיר/צהוב

בסטים: [ראה Rebrickable](#)

[חזרה לאינדקס](#)

לבנים משופעים

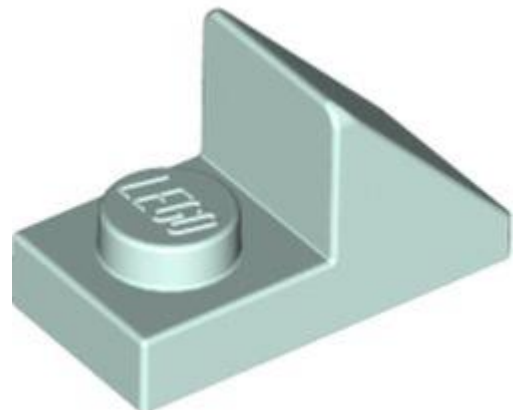

מזהה רכיב: 6344198





מזהה עיצוב: 15672

שם: TLG: ROOF TILE 1X2 45° W 1/3 PLATE

שם: RB: שיפוע 45° x 1 2 עם 2/3 חיתוך [גרסה חדשה]

צבע: TLG/BL: Aqua/ Light Aqua

בסטים: [ראה Rebrickable](#)



מזהה רכיב: 6350414

מזהה עיצוב: 35344

שם: TLG: PYRAMID RIDGED TILE 1X1X2/3

שם: RB: שיפוע 45° x 1 x 2/3 קמור מרובע

צבע: TLG/BL: אדום/אדום בהיר

בסטים: [ראה Rebrickable](#)

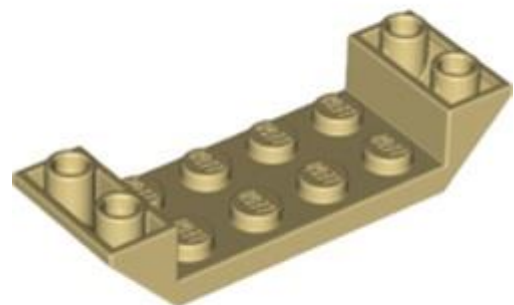



מזהה רכיב: 6345504

מזהה עיצוב: 22889

שם: INV: TLG: 2 45 6x6 מעלות W/CUT.

שם: RB: שיפוע הפוך 45° 2 6 x 2 כפול עם 2 4 x חיתוך

צבע: TLG/BL: צהוב לבנים/שיזוף

בסטים: [ראה Rebrickable](#)



מזהה רכיב: 6314244

מזהה עיצוב: 3044

שם: RIDGED TILE 1X2/45°: TLG

שם: RB: שיפוע 45° 1 2 x 1 כפול עם סיכה תחתונה בגלגלת

צבע: TLG/BL: לבן

בסטים: [ראה Rebrickable](#)



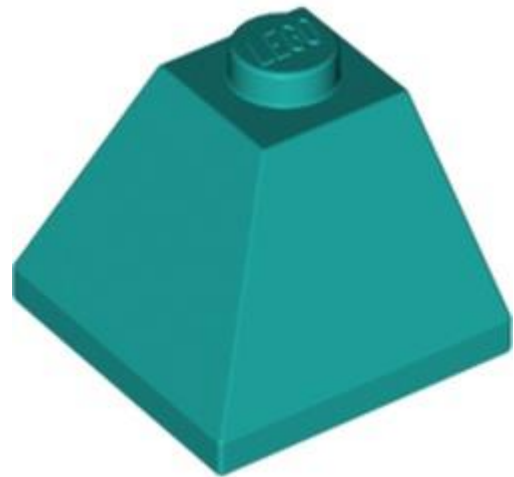

מזהה רכיב: 6270175

מזהה עיצוב: 3045

שם: TLG: CORNER BRICK 2X2/45° OUTSIDE

שם: RB: שיפוע 45° x 2 x 2 קמור כפול

צבע: TLG/BL: ירוק כחלחל בהיר/ טורקיז כהה

בסטים: [Rebrickable](#)

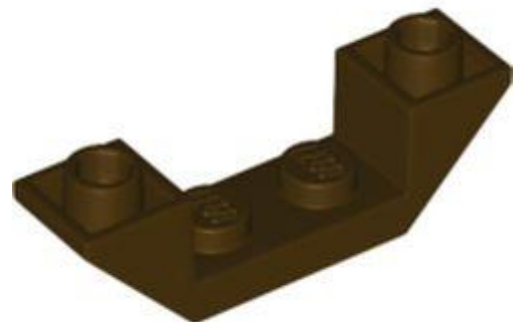

מזהה רכיב: 6353397

מזהה עיצוב: 32802

שם: TLG: ROOF TILE 1X4, INV., DEG. 45, עם CUTOUT

שם: RB: שיפוע הפוך 45° x 1 x 4 כפול עם 1 x 2 גזרה

צבע: TLG/BL: חום כהה



[Rebrickable](#) **בסטים:** [ראה](#)

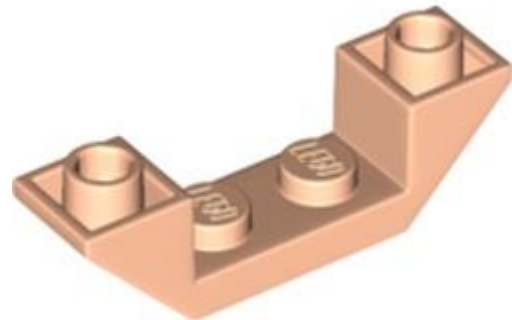

מזהה רכיב: 6357788

מזהה עיצוב: 32802

שם: TLG: ROOF TILE 1X4, INV., DEG. 45 עם CUTOUT

שם: RB: שיפוע הפוך 45° 1 4 x כפול עם 1 2 x גזרה

צבע: TLG/BL: נוגט בהיר

[Rebrickable](#) **בסטים:** [ראה](#)



מזהה רכיב: 6269015

מזהה עיצוב: 3297

שם: TLG: ROOF TILE 3X4/25°

שם: RB: שיפוע 33° 43 x





צבע: TLG/BL לבנדר בינוני

בסטים: [ראה Rebrickable](#)



מזהה רכיב: 6358108

מזהה עיצוב: 3299

שם: TLG: RIDGED TILE 2X4/25°

שם: RB: שיפוע 33° 2 x 4 x כפול

צבע: TLG/BL חום אדמדם

בסטים: [ראה Rebrickable](#)

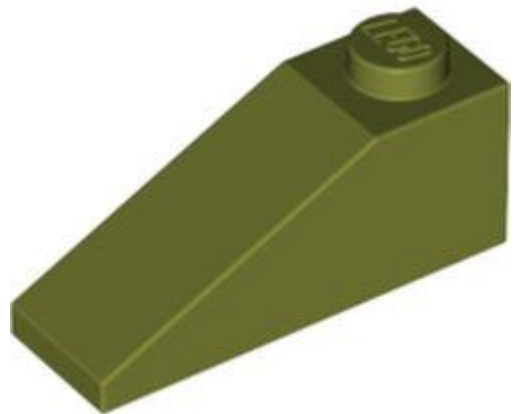

מזהה רכיב: 6345506

מזהה עיצוב: 4286

שם: TLG: ROOF TILE 1X3/25°





שם: RB שיפוע 33° x 13

צבע: TLG/BL ירוק זית

בסטים: [ראה Rebrickable](#)



מזהה רכיב: 6357792

מזהה עיצוב: 54200

שם: TLG: ROOF TILE 1X1X2/3, ABS

שם: RB שיפוע 30° (1 x 2/3 x שיפוע גבינה)

צבע: TLG/BL נוגט בהיר

בסטים: [ראה Rebrickable](#)

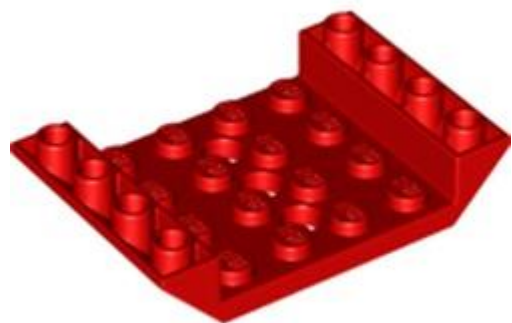

מזהה רכיב: 6346112

מזהה עיצוב: 60219



שם: INV: TLG רעפי גג 4.94x3, 6x

שם: RB שיפוע הפוך 45° 6x4 x כפול עם 4x4 חיתוך ו-3 חורים

צבע: TLG/BL אדום/אדום בהיר

בסטים: [ראה Rebrickable](#)



מזהה רכיב: 6354068 :

מזהה עיצוב: 60481 :

שם: TLG: ROOF TILE 2X1X2

שם: RB שיפוע 65° 1x22 x

צבע: TLG/BL צהוב חול/ חום כהה

בסטים: [ראה Rebrickable](#)

No Image Available

מזהה רכיב: 6294481 :





שם: RB: שיפוע 18° $2 \times \frac{2}{3} \times 1$ x עם 4 חריצים

צבע: TLG/BL: צהוב לבנים/שיזוף

בסטים: [ראה Rebrickable](#)



מזהה רכיב: 6343647

מזהה עיצוב: 98560

שם: TLG: ROOF TILE 2X2X3/ 73 GR.

שם: RB: שיפוע 75° 2×3 x חתיכים מוצקים]

צבע: TLG/BL: ירוק זית

בסטים: [ראה Rebrickable](#)

[חזרה לאינדקס](#)

לבנים מיוחדות

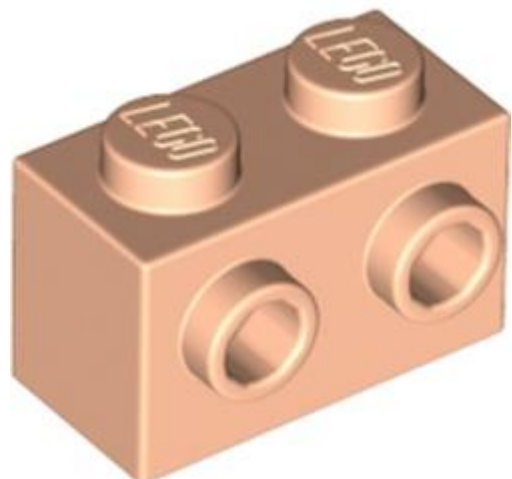



מזהה רכיב: 6325881

מזהה עיצוב: 11211

שם: TLG: BRICK 1X2 W. 2 כפתורים

שם: RB: לבנים מיוחדות 1 x 2 עם חתיכים בצד אחד

צבע: TLG/BL: נוגט בהיר

בסטים: [ראה Rebrickable](#)

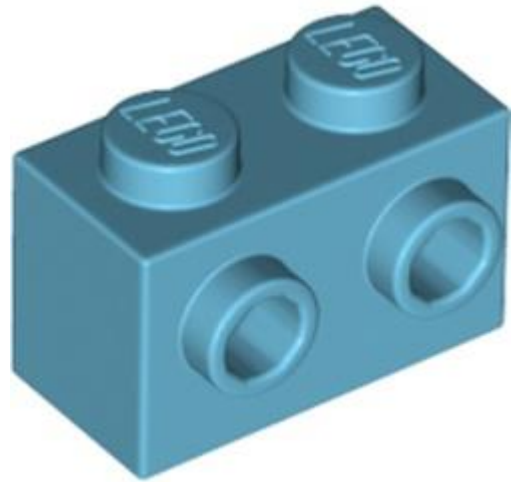

מזהה רכיב: 6348142

מזהה עיצוב: 11211

שם: TLG: BRICK 1X2 W. 2 כפתורים

שם: RB: לבנים מיוחדות 1 x 2 עם חתיכים בצד אחד

צבע: TLG/BL: תכלת בינוני

בסטים: [ראה Rebrickable](#)





מזהה רכיב: 6350733

מזהה עיצוב: 11267

שם: TLG: Slide 6 MODULES HIGH

שם: RB: שקף מעוקל 180°

צבע: TLG/BL: צהוב קריר / צהוב בהיר בהיר

בסטים: [Rebrickable](#)

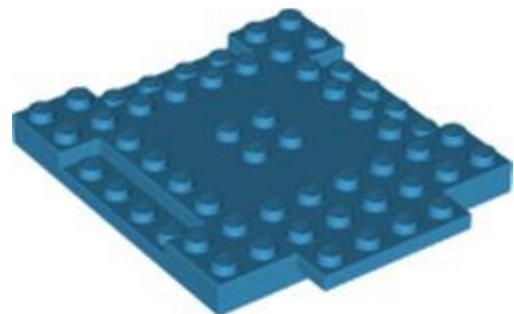

מזהה רכיב: 6350628

מזהה עיצוב: 15624

שם: TLG: PLATE 8X8X6,4, 3 CUT OUT, 1 WING

שם: RB: לבנים מיוחדות 8x8 עם 1x4 חריצים וצלחת 41x

צבע: TLG/BL: תכלת כהה



[Rebrickable](#) **בסטים**: [ראה](#)



מזהה רכיב 6351408 :

מזהה עיצוב 27976 :

שם TLG: SLIDE, STRAIGHT, 4X6X6

שם RB: החלקה ישרה 64 x 6 x

TLG/BL צבע: שחור

[Rebrickable](#) **בסטים**: [ראה](#)



מזהה רכיב 6347820 :

מזהה עיצוב 37452 :

שם TLG: BRICK 1X2X2, W/ FUNCTION, NO. 1

שם RB: Brick Special 1 x 2 x 2 עם קליפ תמונה





צבע: TLG/BL סגול בהיר/ורוד כהה

בסטים: [ראה Rebrickable](#)



מזהה רכיב: 6345712

מזהה עיצוב: 4070

שם: TLG: ANGULAR BRICK 1X1

שם: RB: Brick Special 1 x 1 עם פנס וולא חריץ

צבע: TLG/BL תכלת כהה

בסטים: [ראה Rebrickable](#)

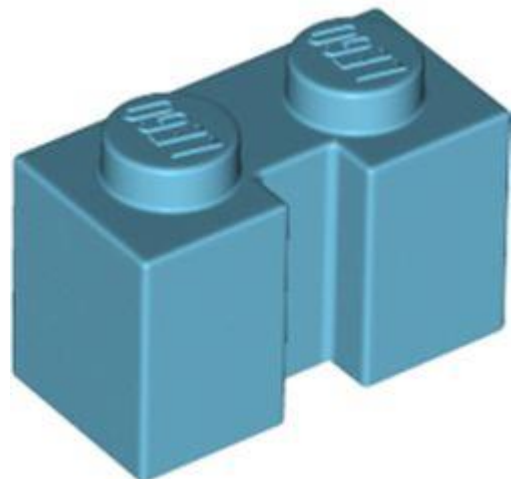

מזהה רכיב: 6347986

מזהה עיצוב: 4216

שם: TLG: BRICK 1X2 W. GROOVE





שם RB: Brick Special 1 x 2 עם חריץ

צבע TLG/BL: תכלת בינוני

בסטים: [ראה Rebrickable](#)



מזהה רכיב: 6393320

מזהה עיצוב: 44865

שם TLG: BRICK 1X2 W. HORIZONTAL SNAP

שם RB: Brick Special 1 x 2 עם סיכה - מחזיק חתך תחתון

צבע TLG/BL: אדום/אדום בהיר

בסטים: [ראה Rebrickable](#)



מזהה רכיב: 6393322

מזהה עיצוב: 44865





שם: TLG: BRICK 1X2 W. HORIZONTAL SNAP

שם: RB: Brick Special 1 x 2 עם סיכה - מחזיק חתך תחתון

שחור: TLG/BL צבע: שחור

בסטים: [ראה Rebrickable](#)



מזהה רכיב: 6322832

מזהה עיצוב: 4595

שם: TLG: MOTOR 1X2X2/3

שם: RB: Brick Special 1 x 2 x 2/3 עם חתיכים בצדדים

צבע: TLG/BL: סגול אדמדם בהיר/ מגנטה

בסטים: [ראה Rebrickable](#)



מזהה רכיב: 6334462





מזהה עיצוב: 47905

שם: BRICK 1X1 W. 2 TLG: כפתורים

שם: Brick Special 1 x 1 RB: עם חתיכים בשני הצדדים

צבע: TLG/BL: סגול בהיר/ורוד כהה

בסטים: [ראה](#) Rebrickable

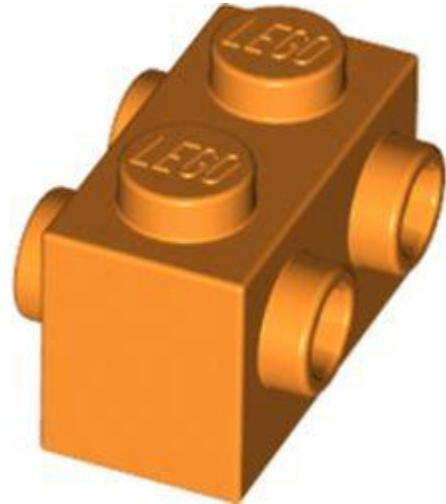

מזהה רכיב: 6345590

מזהה עיצוב: 52107

שם: BRICK 1X2 W. TLG: ארבעה כפתורים

שם: RB: לבנים מיוחדות 1 x 2 עם חתיכים בשני הצדדים

צבע: TLG/BL: כתום בהיר/כתום

בסטים: [ראה](#) Rebrickable

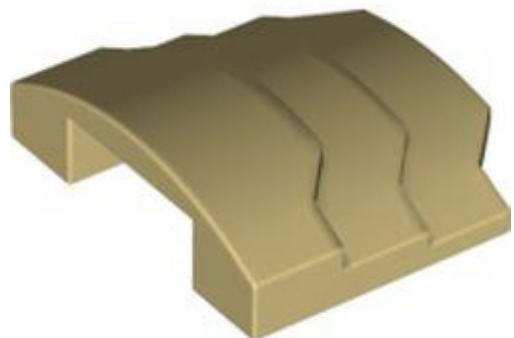



מזהה רכיב: 6339090

מזהה עיצוב: 66955

שם: TLG: DESIGN BRICK 4X1 עם קשת

שם: RB: Brick Special 1 x 4 עם 3 שכבות מעוקלות

צבע: TLG/BL: צהוב לבנים/שיזוף

בסטים: [ראה Rebrickable](#)



מזהה רכיב: 6345505

מזהה עיצוב: 67329

שם: TLG: BRICK 1X2X1 2/3 עם 8 כפתורים

שם: RB: לבנים מיוחדות 1 2/3 x 2 x עם שמונה חתיכים על 3 צדדים

צבע: TLG/BL: סגול בהיר/ורוד בהיר

בסטים: [ראה Rebrickable](#)



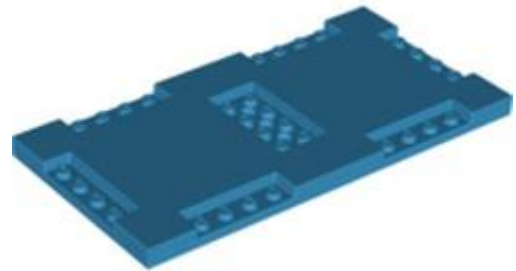

מזהה רכיב: 6346349

מזהה עיצוב: 71772

שם: TLG: PLATE 8X16X2/3, W/ 6 CUT OUT

שם: RB: Brick Special 8 x 16 עם שישה קצוות שקועים עם 1 x 4 חתיכים ומרכז שקוע עם 2 x 4 חתיכים

צבע: TLG/BL תכלת כהה

בסטים: [ראה Rebrickable](#)

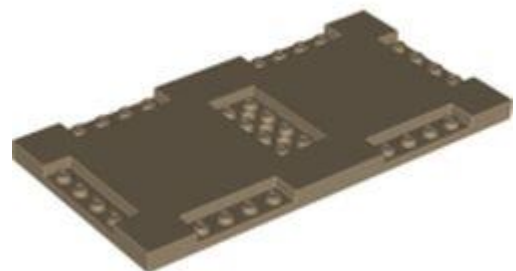

מזהה רכיב: 6346348

מזהה עיצוב: 71772

שם: TLG: PLATE 8X16X2/3, W/ 6 CUT OUT

שם: RB: Brick Special 8 x 16 עם שישה קצוות שקועים עם 1 x 4 חתיכים ומרכז שקוע עם 2 x 4 חתיכים





צבע: TLG/BL צהוב חול/ חום כהה

בסטים: [ראה Rebrickable](#)

[חזרה לאינדקס](#)

לבנים טריות

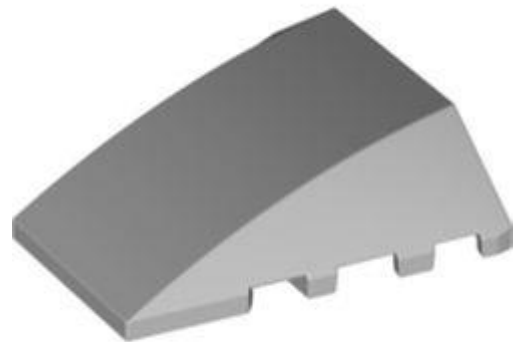

מזהה רכיב: 6335830

מזהה עיצוב: 47753

שם: TLG: BRICK 4X4 W. BOW/ANGLE

שם: RB: טריז מעוקל 4 x 4 ללא חתיכים עליונים

צבע: TLG/BL אפור אבן בינוני/אפור כחלחל בהיר

בסטים: [ראה Rebrickable](#)

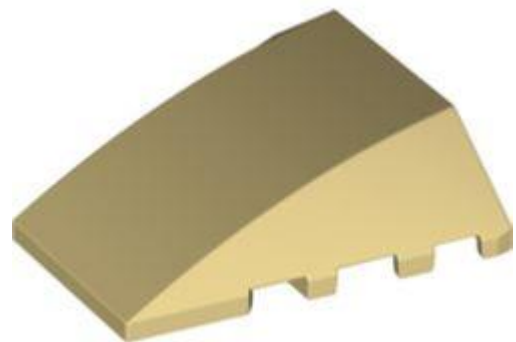

מזהה רכיב: 6346113





מזהה עיצוב: 47753

שם: TLG: BRICK 4X4 W. BOW/ANGLE

שם: RB: טריז מעוקל 4 x 4 ללא חתיכים עליונים

צבע: TLG/BL: צהוב לבנים/שיזוף

בסטים: [ראה Rebrickable](#)



מזהה רכיב: 6348195

מזהה עיצוב: 78883

שם: TLG: LEFT SHELL 3X10, NO. 2

שם: RB: טריז מעוקל 10 x 3 שמאלה

צבע: TLG/BL: זהב לכה/זהב מתכתי

בסטים: [ראה Rebrickable](#)





מזהה רכיב: 6348196

מזהה עיצוב: 78884

שם: TLG: RIGHT SHELL 3X10, NO. 2

שם: RB: טריז מעוקל 10 x 3 ימינה

צבע: TLG/BL: זהב לכה/זהב מתכתי

[בסטים: ראה Rebrickable](#)

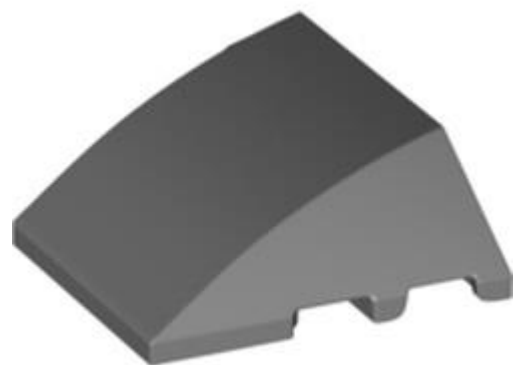

מזהה רכיב: 6315026

מזהה עיצוב: 64225

שם: TLG: BRICK 4X3 W. BOW/ANGLE

שם: RB: טריז מעוקל 4 x 3 ללא חתיכים [רגיל]

צבע: TLG/BL: אפור אבן כהה / אפור כחלחל כהה

[בסטים: ראה Rebrickable](#)

[חזרה לאינדקס](#)

מיכלים



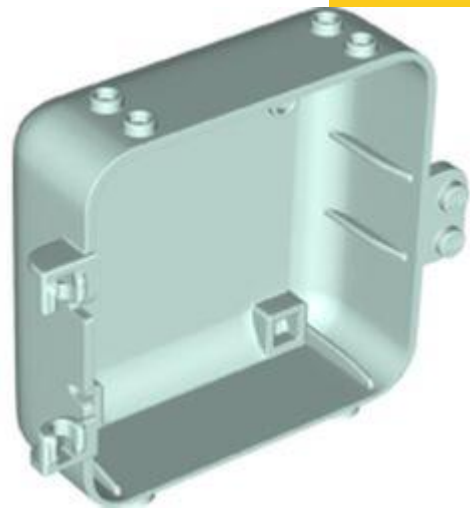

מזהה רכיב: 6303812

מזהה עיצוב: 64454

שם: TLG: BOX 3X8X62/3 עם ציר נקבה

שם: RB: תרמיל, ריבוע 3] $6 \frac{2}{3} \times 8$ x נקבה]

צבע: TLG/BL: Aqua/ Light Aqua

בסטים: [Rebrickable](#)



מזהה רכיב: 6303819

מזהה עיצוב: 64454

שם: TLG: BOX 3X8X62/3 עם ציר נקבה

שם: RB: תרמיל, ריבוע 3] $6 \frac{2}{3} \times 8$ x נקבה]

צבע: TLG/BL: לבנדר



[Rebrickable](#): **בסטים**: ראה



מזהה רכיב: 6344182

מזהה עיצוב: 78336

שם: TLG: BOX 3X8X6 2/3 עם ציר זכר, מס. 8

שם: RB: תרמיל, ריבוע 3 2/3 x 6 x 8 [זכר] עם תיק, לב, רצועות, הדפס בקר משחק

צבע: TLG/BL: סגול בהיר/ורוד כהה

[Rebrickable](#): **בסטים**: ראה



מזהה רכיב: 6344194

מזהה עיצוב: 78337

שם: TLG: BOX 3X8X6 2/3 עם ציר זכר, מס. 9

שם: RB: תרמיל, ריבוע 3 2/3 x 6 x 8 [זכר] עם הדפס עניבת פרפר קורל





צבע TLG/BL: Aqua/ Light Aqua

בסטים: [ראה Rebrickable](#)



מזהה רכיב: 6344195

מזהה עיצוב: 78338

שם: TLG: BOX 3X8X6 2/3 עם ציר זכר, מס. 10

שם: RB: תרמיל, ריבוע 3 2/3 x 6 x 8 [זכר] עם הדפס חבילה אחורית

צבע: TLG/BL: תכלת בינוני

בסטים: [ראה Rebrickable](#)



מזהה רכיב: 6344196

מזהה עיצוב: 78339

שם: TLG: BOX 3X8X6 2/3 עם ציר זכר, מס. 11





שם: RB תרמיל, ריבוע 3 2/3 x 6 x 8 [זכר] עם הדפס מזוודה

צבע: TLG/BL לבנדר

בסטים: [ראה Rebrickable](#)



מזהה רכיב: 6344197

מזהה עיצוב: 78340

שם: TLG: BOX 3X8X6 2/3 עם ציר זכר, מס. 12

שם: RB תרמיל, ריבוע 3 2/3 x 6 x 8 [זכר] עם הדפס תרמיל

צבע: TLG/BL כתום צהבהב להבה/ כתום בהיר בהיר

בסטים: [ראה Rebrickable](#)



מזהה רכיב: 6347644

מזהה עיצוב: 29176





שם TLG: HANDLED

שם RB: דלי 1 x 1 x 1 ידי

צבע TLG/BL: אדום/אדום בהיר

בסטים: [ראה Rebrickable](#)

[חזרה לאינדקס](#)

דופלו, קוואטרו ופרימו

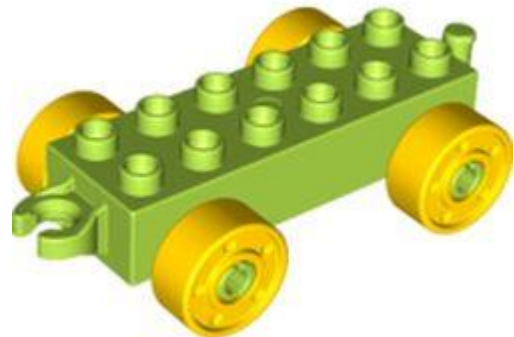

מזהה רכיב 6341655 :

מזהה עיצוב 14639 :

שם TLG: שלדת 2X6 DUPLO

שם RB: בסיס רכב דופלו 2 x 6 עם גלגלים צהובים עם ברגים מזויפים וקצה תקלה פתוח

צבע TLG/BL: ירוק צהבהב בהיר/ ליים

בסטים: [ראה Rebrickable](#)





מזהה רכיב: 6340613

מזהה עיצוב: 77936

שם: TLG: TRUCK ELEMENT 4X8, NO. 7

שם: RB: משאית פח דופלו לרכב 4 על 4 מצע שטוח עם 4 חתיכים ופנסים ראשיים והדפסת גריל עליונים

צבע: TLG/BL לבן

בסטים: [ראה Rebrickable](#)



מזהה רכיב: 6343499

מזהה עיצוב: 18783

שם: TLG: תבנית PLANK WALL 1X2X2

שם: RB: דופלו בריק 1 x 2 x 2 אפקט יומן

צבע: TLG/BL סגול בהיר/ורוד בהיר





[Rebrickable](#) **בסטים**: [ראה](#)

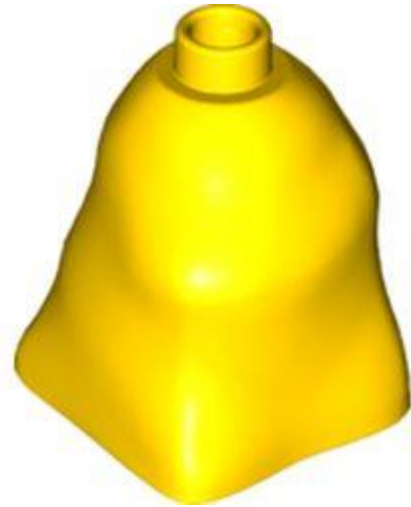

מזהה רכיב: 6338791

מזהה עיצוב: 23925

שם: TLG: DESIGN SHAPE NO. 1

שם: RB: בריק דופלו 2 x 2 x בצורת שקית [רגיל]

צבע: TLG/BL: צהוב בהיר/צהוב

[Rebrickable](#) **בסטים**: [ראה](#)

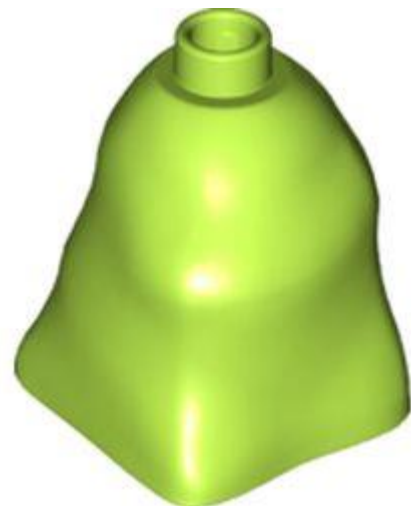

מזהה רכיב: 6338793

מזהה עיצוב: 23925

שם: TLG: DESIGN SHAPE NO. 1

שם: RB: בריק דופלו 2 x 2 x בצורת שקית [רגיל]





צבע: TLG/BL ירוק צהבהב בהיר/ ליים

בסטים: [ראה Rebrickable](#)



מזהה רכיב: 6338790

מזהה עיצוב: 23925

שם: TLG: DESIGN SHAPE NO. 1

שם: RB: בריק דופלו 2 x 2 x בצורת שקית [רגיל]

צבע: TLG/BL תכלת בינוני

בסטים: [ראה Rebrickable](#)

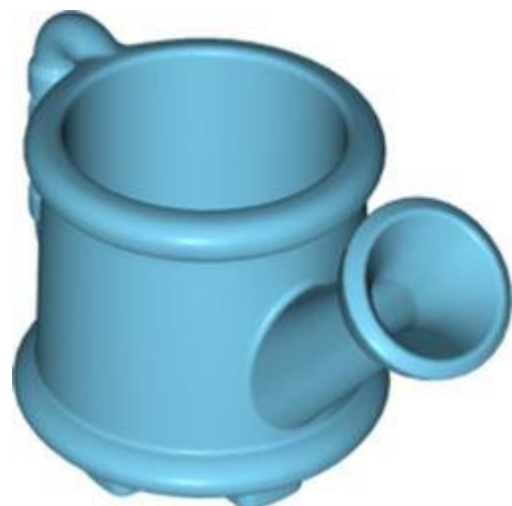

מזהה רכיב: 6132281

מזהה עיצוב: 23990

שם: TLG: פחית מים





שם: RB מזלף דופלו

צבע: TLG/BL תכלת בינוני

בסטים: [ראה Rebrickable](#)

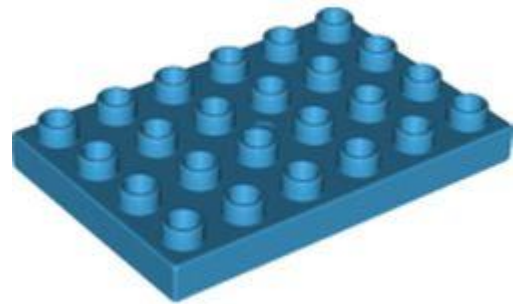

מזהה רכיב: 6346240

מזהה עיצוב: 25549

שם: TLG: PLATE 4X6

שם: RB צלחת דופלו 64 x

צבע: TLG/BL תכלת כהה

בסטים: [ראה Rebrickable](#)



מזהה רכיב: 6340649

מזהה עיצוב: 77972





שם: TLG: TRAINFRONT 2X4, NO. 5

שם: RB: רכבת דופלו קדמית, מנוע קיטור 2 x 4 עם לוכד פרות וכוכבים, פנס מעל מעגל הדוד עם הדפס כוכבים

צבע: TLG/BL: אדום/אדום בהיר

בסטים: [ראה Rebrickable](#)

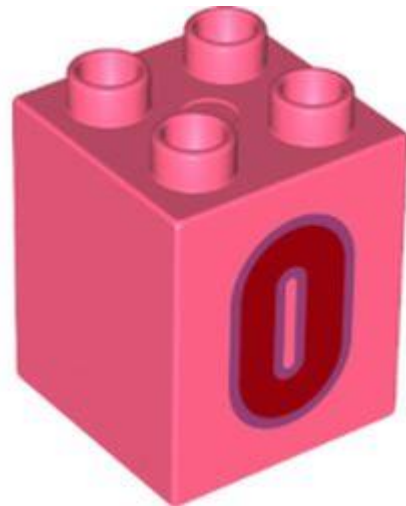

מזהה רכיב: 6340351

מזהה עיצוב: 77917

שם: TLG: BRICK 2X2X2, NO. 146

שם: RB: דופלו בריק 2 x 2 x 2 עם הדפס אדום '0'

צבע: TLG/BL: קורל תוסס/אלמוג

בסטים: [ראה Rebrickable](#)



מזהה רכיב: 6340355





מזהה עיצוב 77921 :

שם TLG: BRICK 2X2X2, NO. 150

שם RB: דופלו בריק 2 x 2 x עם הדפס '4' צהוב

צבע TLG/BL: צהוב קריר/ צהוב בהיר בהיר

בסטים: [ראה Rebrickable](#)



מזהה רכיב 6340356 :

מזהה עיצוב 77922 :

שם TLG: BRICK 2X2X2, NO. 151

שם RB: דופלו בריק 2 x 2 x עם הדפס ליים '5'

צבע TLG/BL: אביב צהבהב ירוק/ ירוק צהבהב

בסטים: [ראה Rebrickable](#)

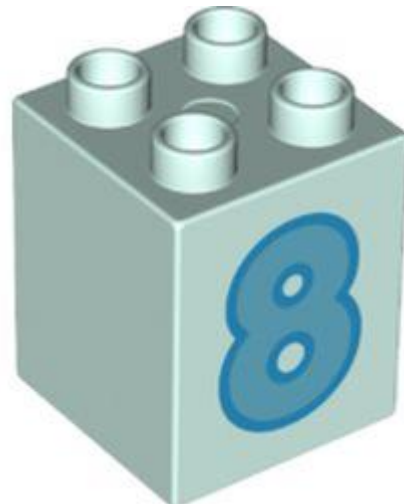



מזהה רכיב: 6340359

מזהה עיצוב: 77925

שם: TLG: BRICK 2X2X2, NO. 154

שם: RB: דופלו בריק 2 x 2 x עם הדפס תכלת '8' בינוני

צבע: TLG/BL: Aqua/ Light Aqua

בסטים: [ראו Rebrickable](#)



מזהה רכיב: 6345707

מזהה עיצוב: 31925

שם: TLG: FLAG 4X1X3, W/ 5.0 SHAFT

שם: RB: Duplo Flag Wavy 3 x 4 עם עמוד

צבע: TLG/BL: צהוב קריר/ צהוב בהיר בהיר

בסטים: [ראו Rebrickable](#)



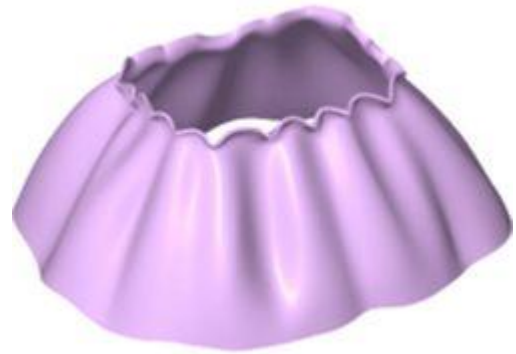

מזהה רכיב: 6345800 :

מזהה עיצוב: 75614 :

שם: 4. SKIRT, SHORT, NO. TLG:

שם: RB: חצאית בד דופלו סאטן עם הדפס נקודות גדולות לבנות

TLG/BL: צבע: לבנדר

בסטים: [Rebrickable](#)



מזהה רכיב: 6331750 :

מזהה עיצוב: 75614 :

שם: 4. SKIRT, SHORT, NO. TLG:

שם: RB: חצאית בד דופלו סאטן עם הדפס נקודות גדולות לבנות

צבע: TLG/BL: סגול בהיר/ורוד בהיר



[בסטים: ראה Rebrickable](#)

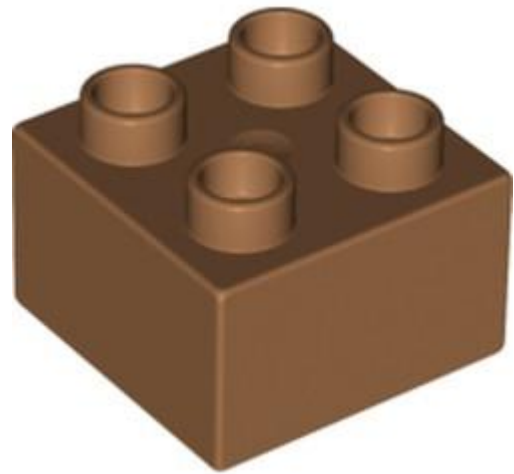

מזהה רכיב: 6349315

מזהה עיצוב: 3437

שם: TLG: DUPLO BRICK 2X2

שם: RB: דופלו בריק 22 x

צבע: TLG/BL: נוגט בינוני

[בסטים: ראה Rebrickable](#)

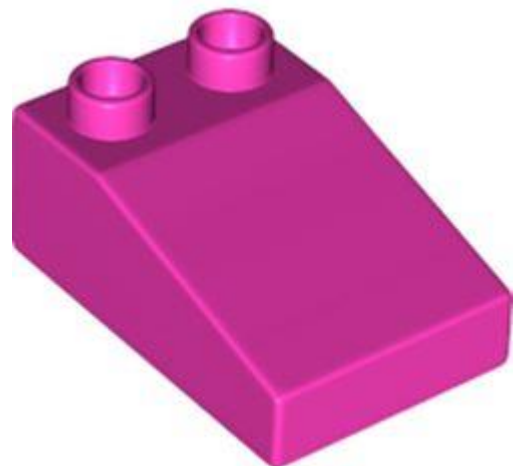

מזהה רכיב: 6343497

מזהה עיצוב: 35114

שם: TLG: ROOF TILE 2X3, DEG. 22

שם: RB: בריק דופלו 2 3 x שיפוע 33°





צבע: TLG/BL סגול בהיר/ורוד כהה

בסטים: [ראה Rebrickable](#)



מזהה רכיב: 6343775

מזהה עיצוב: 78307

שם: TLG: ANIMAL, NO. 116

שם: RB: Duplo Dinosaur Triceratops Baby עם גב ליים והדפס כתמים בצבע אפור כחלחל בהיר

צבע: TLG/BL אביב צהבהב ירוק/ ירוק צהבהב

בסטים: [ראה Rebrickable](#)



מזהה רכיב: 6345096

מזהה עיצוב: 34558

שם: TLG: DUPLO ROOF FOR CABIN





שם: RB: מחפרון דופלו / גג תא רכבת

צבע: TLG/BL: תכלת בינוני

בסטים: [ראה Rebrickable](#)



מזהה רכיב: 6345098

מזהה עיצוב: 34558

שם: TLG: DUPLO ROOF FOR CABIN

שם: RB: מחפרון דופלו / גג תא רכבת

צבע: TLG/BL: לבנדר בינוני

בסטים: [ראה Rebrickable](#)

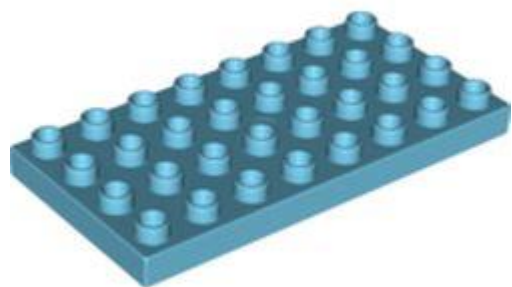

מזהה רכיב: 6345706

מזהה עיצוב: 10199





TLG: DUPLO PLATE 4X8 שם

RB: Duplo Plate 4 x 8 שם

צבע: TLG/BL תכלת בינוני

בסטים: [ראה Rebrickable](#)

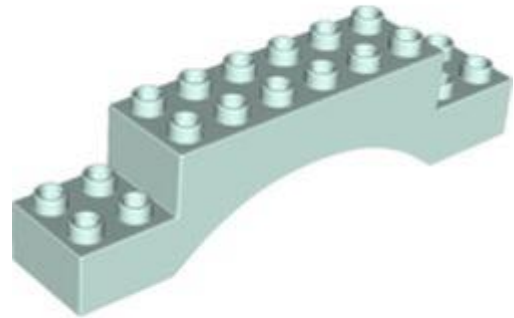

מזהה רכיב: 6347579 :

מזהה עיצוב: 51704 :

TLG: BRICK 2X10X2 ARCH שם

שם: RB: דופלו בריק 2 x 10 x 2 קשת

צבע: TLG/BL: Aqua/ Light Aqua

בסטים: [ראה Rebrickable](#)



מזהה רכיב: 6343646 :





מזהה עיצוב: 61649

שם: TLG: DUPLO DOOR-/WINDOWELEM. 2X4X3

שם: RB: דופלו דלת/מסגרת חלון משטח קדמי שטוח, פתוח לגמרי מאחור

צבע: TLG/BL: סגול בהיר/ורוד בהיר

בסטים: [ראה Rebrickable](#)

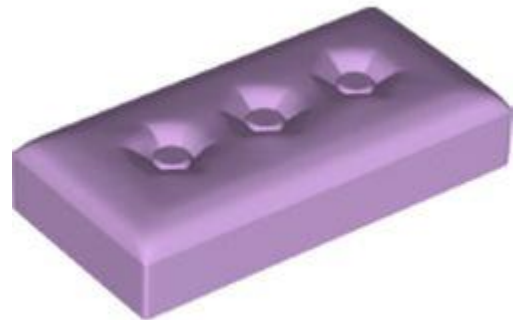

מזהה רכיב: 6343502

מזהה עיצוב: 65110

שם: TLG: פנים, לא. 5

שם: RB: אריחי דופלו 2 על 4 עם דפוס כרית

צבע: TLG/BL: לבנדר

בסטים: [ראה Rebrickable](#)





מזהה רכיב: 6361051

מזהה עיצוב: 65111

שם: TLG: DOOR 4X5, W/CUT OUT, NO. 1

שם: RB: דלת דופלו עם שתי חלונות ארוכות

צבע: TLG/BL: Aqua/ Light Aqua

בסטים: [ראה Rebrickable](#)

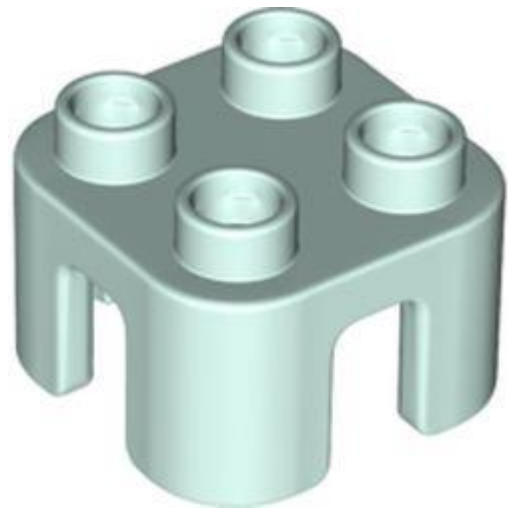

מזהה רכיב: 6327081

מזהה עיצוב: 65273

שם: TLG: פנים, לא. 4

שם: RB: כסא דופלו ללא גב/שרפרף

צבע: TLG/BL: Aqua/ Light Aqua

בסטים: [ראה Rebrickable](#)





מזהה רכיב: 6345720

מזהה עיצוב: 65567

שם: TLG: WHEELBASE עם גלגל תנופה 4, 8xמס. 1

שם: RB: Duplo Car Base 4 x 8 עם ארבעה גלגלים שחורים ורכזות כסף

צבע: TLG/BL: תכלת בינוני

בסטים: [Rebrickable](#)



מזהה רכיב: 6338802

מזהה עיצוב: 65836

שם: TLG: TRUCK BOX 5X8X3 1/2, Bottom, W/ B CON.

שם: RB: מיכל משאית 5 x 8 x 3 1/2 dump עם 2 x 8 חתיכים למעלה

צבע: TLG/BL: ירוק צהבהב בהיר/ ליים



[Rebrickable](#) **בסטים**: [ראה](#)

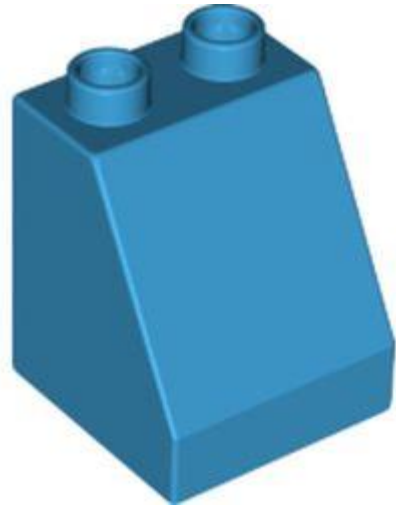

מזהה רכיב: 6346241

מזהה עיצוב: 70676

שם: TLG: ROOF TILE 2X2X2, DEG. 54

שם: RB: דופלו בריק 2 x 2 x 2 שיפוע

צבע: TLG/BL: תכלת כהה

[Rebrickable](#) **בסטים**: [ראה](#)

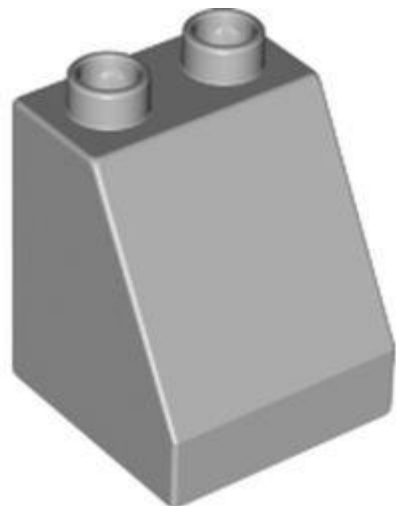

מזהה רכיב: 6348207

מזהה עיצוב: 70676

שם: TLG: ROOF TILE 2X2X2, DEG. 54

שם: RB: דופלו בריק 2 x 2 x 2 שיפוע





צבע: TLG/BL אפור אבן בינוני/אפור כחלחל בהיר

בסטים: [ראה Rebrickable](#)



מזהה רכיב: 6361052

מזהה עיצוב: 90265

שם: TLG: WINDOW 4X3 עם סורגים

שם: RB: דלת / חלון דופלו עם ארבע חלונות בעלי פינות מרובעות שוות

צבע: TLG/BL: Aqua/ Light Aqua

בסטים: [ראה Rebrickable](#)

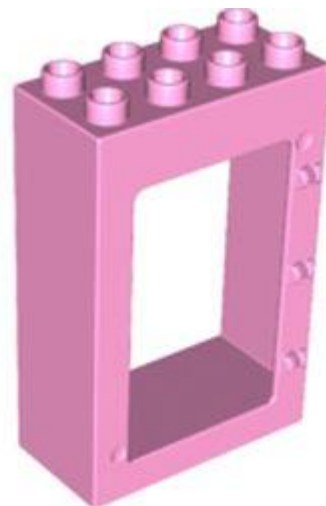

מזהה רכיב: 6343500

מזהה עיצוב: 92094

שם: TLG: מסגרת דלת, 4X5





שם: RB: מסגרת דלת דופלו 2 על 4 על 5

צבע: TLG/BL: סגול בהיר/ורוד בהיר

בסטים: [ראה/Rebrickable](#)

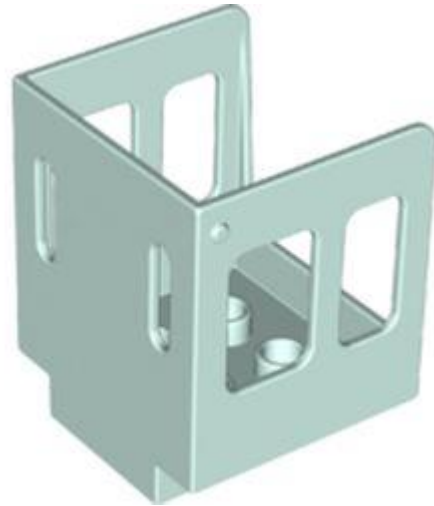

מזהה רכיב: 6341618

מזהה עיצוב: 92453

שם: CABIN 4x3x7 TLG:

שם: RB: תא רכבת דופלו [3 1/2 x 3 x 3 רגיל]

צבע: TLG/BL: Aqua/ Light Aqua

בסטים: [ראה/Rebrickable](#)

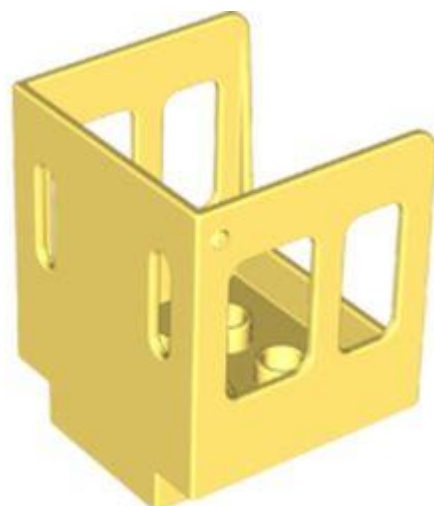

מזהה רכיב: 6345100

מזהה עיצוב: 92453





שם: TLG: CABIN 4x3x7

שם: RB: תא רכבת דופלו 3] 1/2 x 3 x 3 רגיל]

צבע: TLG/BL: צהוב קריר/ צהוב בהיר בהיר

בסטים: [ראה Rebrickable](#)

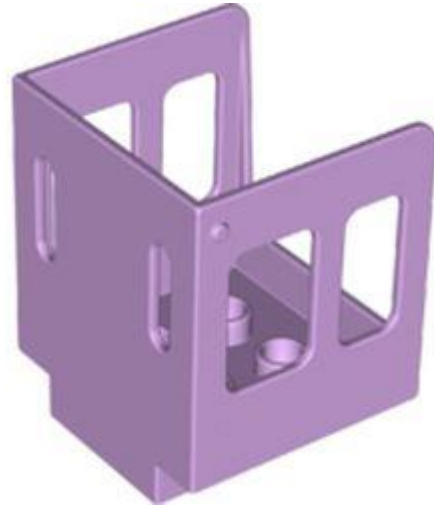

מזהה רכיב: 6345101

מזהה עיצוב: 92453

שם: TLG: CABIN 4x3x7

שם: RB: תא רכבת דופלו 3] 1/2 x 3 x 3 רגיל]

צבע: TLG/BL: לבנדר

בסטים: [ראה Rebrickable](#)

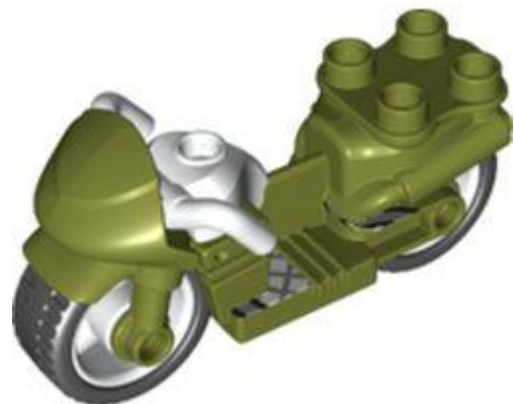

מזהה רכיב: 6346782





מזהה עיצוב: 78744

שם: TLG: מחזור מנוע, עם 4 ידיות, מס. 12

שם: RB: אופנוע דופלו עם גלגלי גומי, כידון לבן, הדפסת דושת רגל

צבע: TLG/BL: ירוק זית

בסטים: [ראה Rebrickable](#)

[חזרה לאינדקס](#)

דגלים, שלטים, פלסטיק ובד

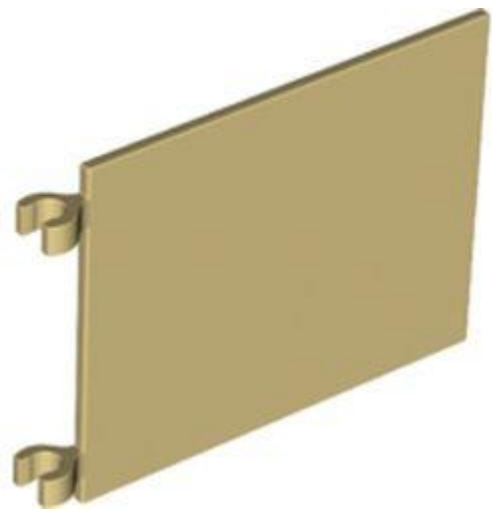

מזהה רכיב: 6352797

מזהה עיצוב: 53912

שם: TLG: FLAG 6X4 W. 2 מחזיקים

שם: RB: דגל 6 x 4 עם קליפס

צבע: TLG/BL: צהוב לבנים/שיזוף

בסטים: [ראה Rebrickable](#)





מזהה רכיב: 6338849

מזהה עיצוב: 50689

שם: SKIRT, 2 חורים, מס. 1 TLG

שם: RB: חצאית, Hipwear, עגולה עם הדפס נקודות לבנות

צבע: TLG/BL לבנדר בינוני

בסטים: [ראה Rebrickable](#)

[חזרה לאינדקס](#)

צירים, זרועות ופטיפונים

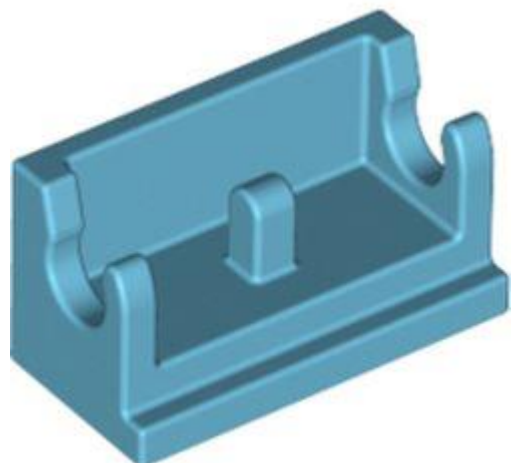

מזהה רכיב: 6347987

מזהה עיצוב: 3937

שם: TLG: ROCKER BEARING 1X2





שם: RB לבני ציר 1 x 2 x בסיס

צבע: TLG/BL תכלת בינוני

בסטים: [ראה Rebrickable](#)

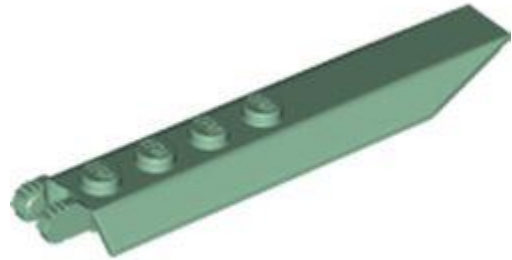

מזהה רכיב: 6348241

מזהה עיצוב: 50334

שם: TLG: FLAP 2X8 FRICTION/FORK

שם: RB לוחית ציר 1 x 8 עם הרחבות צד בזווית, 7 שיניים

צבע: TLG/BL ירוק חול

בסטים: [ראה Rebrickable](#)



מזהה רכיב: 6348250

מזהה עיצוב: 53923





שם TLG: FRIC/STUMP עם חור צולב

שם RB: צילינדר ציר 1 2 x נעילה עם אצבע אחת וחור ציר בקצוות [ללא חריצי צד]

צבע: TLG/BL ירוק חול

בסטים: [ראה Rebrickable](#)



מזהה רכיב: 6267044

מזהה עיצוב: 54657

שם TLG: PLATE 1X2 W/FORK/VERTICAL/END

שם RB: לוחית ציר 1 2 x נעילה עם 2 אצבעות בקצה, ללא חריץ, 7 שיניים

צבע: TLG/BL ירוק חול

בסטים: [ראה Rebrickable](#)

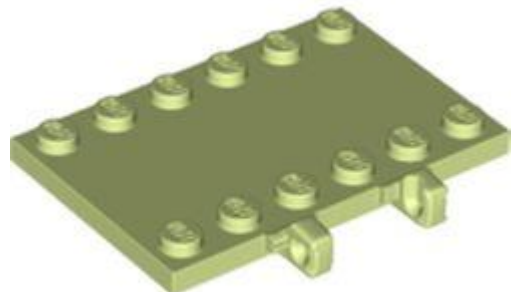

מזהה רכיב: 6317533





מזהה עיצוב 65133 :

שם: TLG: PLATE 4X6, W/ VERT. בָּדֵל

שם: RB: לוחית ציר 4 x 6 עם שני 1 x 4 חתיכים ו-2 x 4 שקועים באמצע

צבע: TLG/BL: אביב צהבהב ירוק/ ירוק צהבהב

בסטים: [ראה Rebrickable](#)

[חזרה לאינדקס](#)

אביזרי מיני-פיגה



מזהה רכיב 6342088 :

מזהה עיצוב 29161 :

שם: TLG: FROGMAN'S FOOT

שם: RB: Minfig Footwear Flipper עבה]

צבע: TLG/BL: ירוק כחלחל בהיר/ טורקיז כהה

בסטים: [ראה Rebrickable](#)



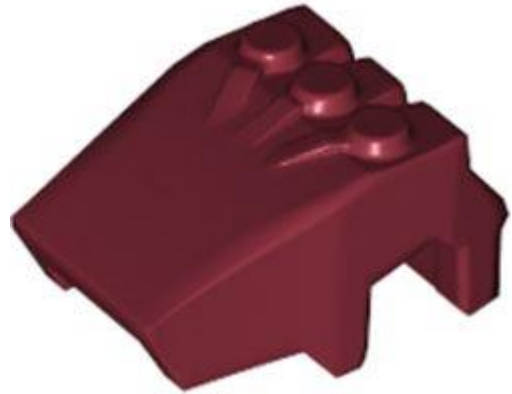

מזהה רכיב: 6359806

מזהה עיצוב: 77030

שם: TLG: Ø3.2 פיר עם יד

שם: RB: אגרוף גורילה / יד

צבע: TLG/BL: אדום כהה

בסטים: [ראה Rebrickable](#)

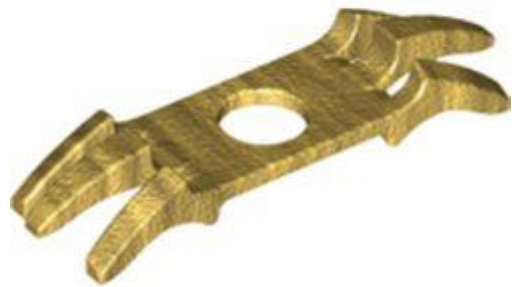

מזהה רכיב: 6342520

מזהה עיצוב: 12618

שם: TLG: SKULDER ARMOR

שם: RB: רפידות כתפיים מסוג Minifig Neckwear עם קוצים

צבע: TLG/BL: זהב חם/זהב פנינה



[Rebrickable](#) **בסטים**: ראה



מזהה רכיב: 6075215

מזהה עיצוב: 17010

שם: TLG: נשק, לא. 2

שם: RB: אקדח נשק Blaster / קטן

צבע: TLG/BL: כסף מתכתי/כסף שטוח

[Rebrickable](#) **בסטים**: ראה



מזהה רכיב: 6351361

מזהה עיצוב: 18031

שם: TLG: MINI LONG SWORD

שם: RB: חרב נשק / חרב גדולה מחודדת עם מגן צולב עבה





TLG/BL צבע: לבן

[Rebrickable](#): ראה בסטים



מזהה רכיב: 6351360

מזהה עיצוב: 18031

שם: TLG: MINI LONG SWORD

שם: RB: חרב נשק / חרב גדולה מחודדת עם מגן צולב עבה

TLG/BL צבע: שחור

[Rebrickable](#): ראה בסטים



מזהה רכיב: 6350506

מזהה עיצוב: 18787

שם: TLG: נשק מס. 3





שם: Weapon Sword Blocky (Minecraft) **RB:**

צבע: TLG/BL טיטניום מתכתי/ אפור כהה פנינה

בסטים: [ראה Rebrickable](#)



מזהה רכיב: 6331790

מזהה עיצוב: 18832

שם: MINI TAIL NO. 1 **TLG:**

שם: RB: Minifig Hipwear Tail Unicorn Costume [רגיל]

צבע: TLG/BL לילך בינוני/סגול כהה

בסטים: [ראה Rebrickable](#)



מזהה רכיב: 6350508

מזהה עיצוב: 38000





שם: TLG: ARMOUR, NO. 13

שם: RB: Minifig Neckwear (Minecraft) שריון מלבני

צבע: TLG/BL: טיטניום מתכתי/ אפור כהה פנינה

בסטים: [ראה Rebrickable](#)



מזהה רכיב: 6343298

מזהה עיצוב: 24087

שם: TLG: MINI LOTHING, NO. 1

שם: RB: Minifig Hipwear משופע בלרינה טוטו [רגיל]

צבע: TLG/BL: Aqua/ Light Aqua

בסטים: [ראה Rebrickable](#)



מזהה רכיב: 6346560





מזהה עיצוב: 45598

שם: TLG: אביזרי כיסוי ראש, מס. 1.51 W/

שם: RB: קשת אבזר לכיסוי ראש גדולה עם סיכה קטנה [רגיל]

צבע: TLG/BL: סגול בהיר/ורוד כהה

בסטים: [ראה Rebrickable](#)

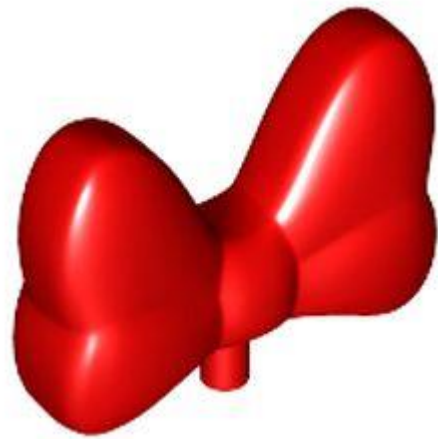

מזהה רכיב: 6275804

מזהה עיצוב: 45598

שם: TLG: אביזרי כיסוי ראש, מס. 1.51 W/

שם: RB: קשת אבזר לכיסוי ראש גדולה עם סיכה קטנה [רגיל]

צבע: TLG/BL: אדום/אדום בהיר

בסטים: [ראה Rebrickable](#)





מזהה רכיב: 6322283

מזהה עיצוב: 2586

שם: BATTLE SHIELD TLG

שם: Minifig Shield Ovoid RB: רגיל]

צבע: TLG/BL: צהוב חול/ חום כהה

בסטים: [ראה](#) Rebrickable



מזהה רכיב: 6350404

מזהה עיצוב: 35032

שם: MINI ACCESSORY, NO. 3 TLG

שם: Wave / Power Burst / Flame, 10 RB: בתיק [סט שלם]

צבע: TLG/BL: סגול אדמומי בינוני שקוף/ורוד טרנס-כהה

בסטים: [ראה](#) Rebrickable





מזהה רכיב: 6342086

מזהה עיצוב: 36752

שם: TLG: MAGIC WAND, NO. 1

שם RB: Sprue שרביט ציוד [סט שלם של 2]

צבע: TLG/BL: זהב חם/זהב פנינה

בסטים: [Rebrickable](#)



מזהה רכיב: 6337854

מזהה עיצוב: 37614

שם: TLG: MINI ARMOUR, NO. 12

שם RB: Minifig Neckwear מגני כתפיים

צבע: TLG/BL: אין





[Rebrickable](#) **בסטים**: [ראה](#)



מזהה רכיב: 6353186

מזהה עיצוב: 3846

שם: TLG: MINI SHIELD

שם: RB: Minifig Shield משולש

צבע: TLG/BL: חום אדמדם

[Rebrickable](#) **בסטים**: [ראה](#)



מזהה רכיב: 6341822

מזהה עיצוב: 3846

שם: TLG: MINI SHIELD

שם: RB: Minifig Shield משולש





צבע: TLG/BL זוהר בלבן כהה

בסטים: [ראה Rebrickable](#)



מזהה רכיב: 6115951

מזהה עיצוב: 18659

שם: TLG: LAPTOP

שם: RB: מחשב נייד ציוד

צבע: TLG/BL סגול אדמדם בהיר/ מגנטה

בסטים: [ראה Rebrickable](#)

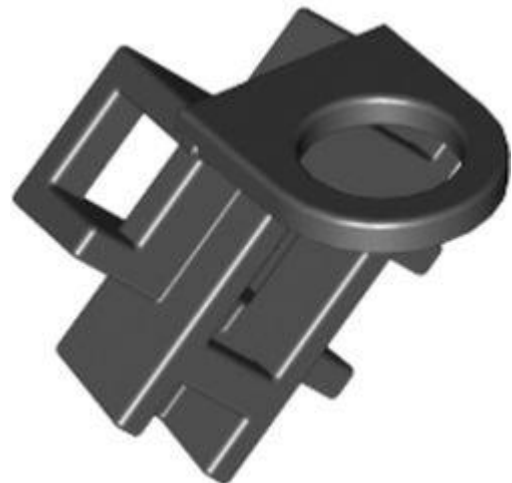

מזהה רכיב: 6345107

מזהה עיצוב: 88290

שם: TLG: MINI SWORD HOLDER





שם RB: נדן צווארון מיני-פיג' לשתי קטנות

שחור: צבע TLG/BL

בסטים: [ראה Rebrickable](#)



מזהה רכיב: 6346402

מזהה עיצוב: 37846

שם TLG: SWORD, NO. 14

שם RB: חרב נשק / נייר כסף / Épée

צבע: TLG/BL לילך בינוני/סגול כהה

בסטים: [ראה Rebrickable](#)



מזהה רכיב: 6349968

מזהה עיצוב: 18034





שם TLG: MINI SHORT SWORD

שם RB: חרב נשק עם מגן צולב דק (רומן גלדיוס)

צבע TLG/BL: לבן

בסטים: [ראה Rebrickable](#)



מזהה רכיב 6335254 :

מזהה עיצוב 98369 :

שם TLG: MINI CLEAVER W/ DIA. 3,2, SHAFT

שם RB: Equipment Cleaver

צבע TLG/BL: ירוק צהבהב בהיר/ ליים

בסטים: [ראה Rebrickable](#)

[חזרה לאינדקס](#)

ראשי מיני-פיגה



מזהה רכיב: 6347322

מזהה עיצוב: 78771

שם: TLG: ANIMAL HEAD, NO. 68

שם: RB: ראש Minifig Special, קובייה עם מדף אחורי ופנים בצבע לבן ושזוף עם פיקסלים עם הדפס פה ורוד

צבע: TLG/BL: לילך בינוני/סגול כהה

בסטים: [ראה Rebrickable](#)



מזהה רכיב: 6353249

מזהה עיצוב: 79494

שם: TLG: מספר ראש איור. 40

שם: RB: ראש Minifig Special, קובייה עם פנים בשר מפוקסלים, הדפס סימונים כחולים

צבע: TLG/BL: צהוב קריר/ צהוב בהיר בהיר





[Rebrickable](#) **בסטים**: [ראה](#)

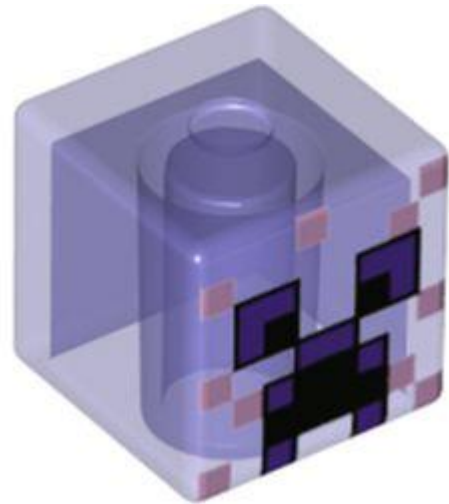

מזהה רכיב 6353256 :

מזהה עיצוב 79501 :

שם TLG: MINI HEAD NO. 3513

שם RB: ראש Minifig Special קובייה עם עיניים סגולות כהות פיקסלות, הדפס פיקסלים לבנדר

צבע TLG/BL: סגול בהיר כחלחל שקוף/טרנס-סגול

[Rebrickable](#) **בסטים**: [ראה](#)



מזהה רכיב 6366741 :

מזהה עיצוב 3626 :

שם TLG: MINI HEAD

שם RB: ראש מיני-פיגה רגיל [חסיכה חלולה]





צבע: TLG/BL כחול בהיר/כחול

בסטים: [ראה Rebrickable](#)



מזהה רכיב: 6350240

מזהה עיצוב: 79000

שם: TLG: MINI HEAD, NO. 3529

שם: RB: MINI HEAD, NO. 3529

צבע: TLG/BL צהוב חול/ חום כהה

בסטים: [ראה Rebrickable](#)

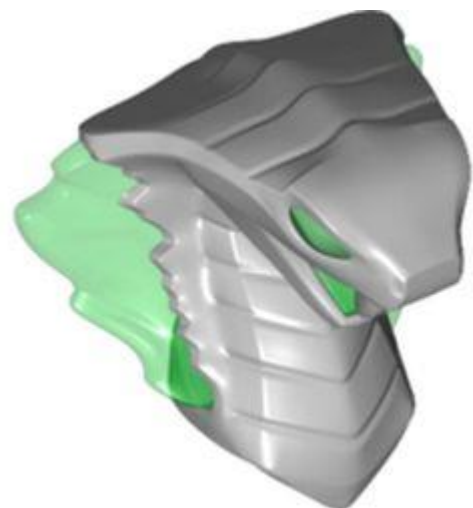

מזהה רכיב: 6353601

מזהה עיצוב: 41201

שם: TLG: MINI HEAD, NO. 2847





שם RB: נחש מיוחד לראש מיני-תאנים, קוברת עם פה פתוח עם עיניים טרנס-ירוקות, להבות

צבע TLG/BL: אפור אבן בינוני/אפור כחלחל בהיר

בסטים: [ראה Rebrickable](#)



מזהה רכיב: 6380704

מזהה עיצוב: 49588

שם TLG: MINI HEAD, NO. 2846

שם RB: נחש מיוחד עם ראש מיני-פיגה עם להבות בצבע טורקיז כהה, דפוס עיניים

צבע TLG/BL: שחור

בסטים: [ראה Rebrickable](#)

[חזרה לאינדקס](#)

כיסוי ראש מיני-פיג

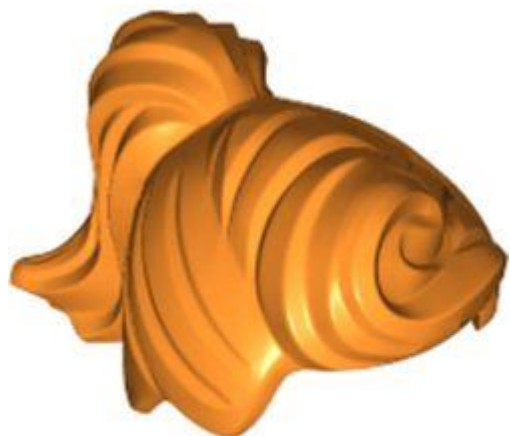



מזהה רכיב: 6366711

מזהה עיצוב: 13785

שם: TLG: MINI WIG NO. 54

שם: RB: קוקו ושוליים לשיער מיני

צבע: TLG/BL: כתום בהיר/כתום

בסטים: [ראה Rebrickable](#)



מזהה רכיב: 6353003

מזהה עיצוב: 13785

שם: TLG: MINI WIG NO. 54

שם: RB: קוקו ושוליים לשיער מיני

צבע: TLG/BL: סגול אדמדם בהיר/ מגנטה

בסטים: [ראה Rebrickable](#)



מזהה רכיב: 6368301

מזהה עיצוב: 15503

שם: MINI WIG NO. 68 TLG:

שם: RB: סגנון כוורת שיער מיני-פיג'י עם שוליים צדדיים

צבע: TLG/BL: לילך בינוני/סגול כהה

בסטים: [Rebrickable](#)



מזהה רכיב: 6352557

מזהה עיצוב: 18822

שם: MINI HAT, NO. 26 TLG:

שם: RB: Turban Minifig ללא חור

צבע: TLG/BL: זהב חם/זהב פנינה



[Rebrickable](#) **בסטים: ראה**

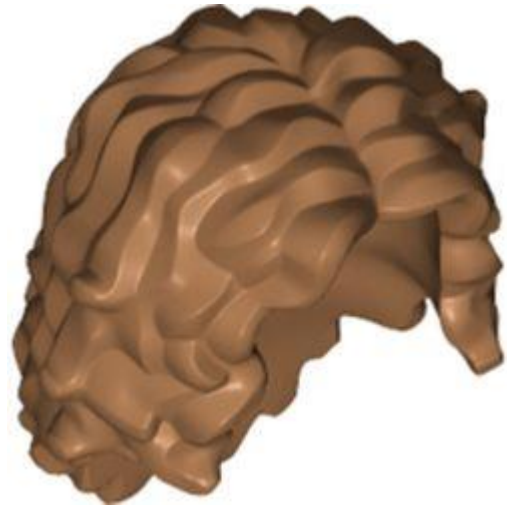

מזהה רכיב 6353754 :

מזהה עיצוב 37998 :

שם TLG: MINI WIG, NO. 98

שם RB: שיער מיני פיגורה ארוך מפותל עם חלק מרכזי

צבע TLG/BL: נוגט בינוני

[Rebrickable](#) **בסטים: ראה**



מזהה רכיב 6351467 :

מזהה עיצוב 20596 :

שם TLG: MINI WIG, NO. 100

שם RB: צמידי שיער מיני-תאנים גבוהים, פוני ארוך, חור למעלה, קשרי שיער [רגיל]





צבע: TLG/BL סגול אדמדם בהיר/ מגנטה

בסטים: [ראה Rebrickable](#)



מזהה רכיב: 6349977

מזהה עיצוב: 21269

שם: TLG: MINI WIG NO. 103

שם: RB: שיער מיני-פיגה סחוט לאחור עם שיא הסנטר של האלמנה ושי בגב

צבע: TLG/BL זוהר בלבן כהה

בסטים: [ראה Rebrickable](#)



מזהה רכיב: 6348023

מזהה עיצוב: 21269

שם: TLG: MINI WIG NO. 103





שם: RB: שיער מיני-פיגה סחוט לאחור עם שיא הסנטר של האלמנה ושי בגב

צבע: TLG/BL: שחור

בסטים: [ראה Rebrickable](#)



מזהה רכיב: 6151877 :

מזהה עיצוב: 21778 :

שם: TLG: MINI WIG, NO. 104

שם: RB: שיער מיני תאורה עם מרקם מפותל [רגיל]

צבע: TLG/BL: חום אדמדם

בסטים: [ראה Rebrickable](#)



מזהה רכיב: 6343473 :

מזהה עיצוב: 23187 :





שם TLG: MINI WIG, NO. 106

שם RB: שיער מיני-פיג'י עם חלק צדדי - גלי באמצע אורך

צבע TLG/BL: אדום/אדום בהיר

בסטים: [ראה Rebrickable](#)

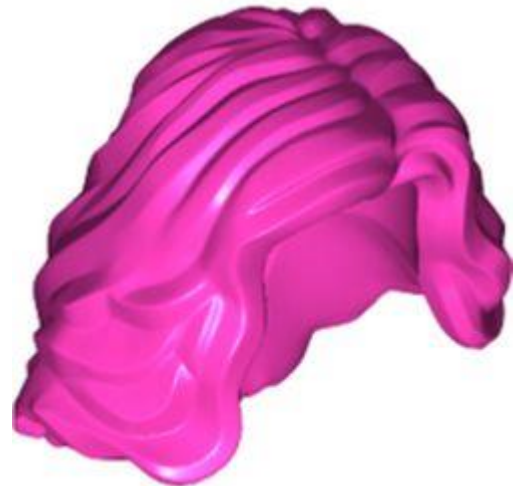

מזהה רכיב: 6368304

מזהה עיצוב: 23187

שם TLG: MINI WIG, NO. 106

שם RB: שיער מיני-פיג'י עם חלק צדדי - גלי באמצע אורך

צבע TLG/BL: סגול בהיר/ורוד כהה

בסטים: [ראה Rebrickable](#)



מזהה רכיב: 6351406





מזהה עיצוב 23955 :

שם TLG: PAY DOLL MINI, LONG W/ BUN

שם RB: שיער מינידול ארוך עם פוני פסול, תלתלים, לחמניה וחור למעלה

צבע TLG/BL: תכלת בינוני

בסטים: [ראה Rebrickable](#)

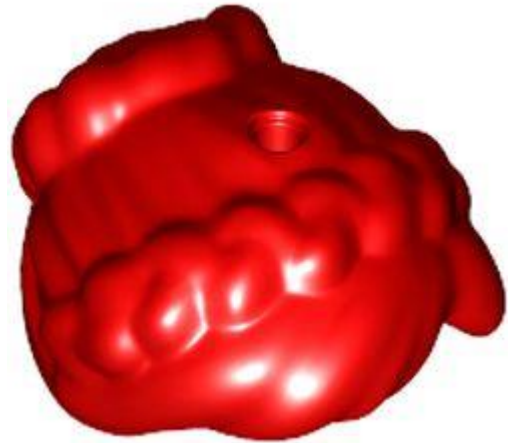

מזהה רכיב 6350648 :

מזהה עיצוב 24080 :

שם TLG: MINI DOLL WIG, BUN, NO. 3

שם RB: צמות שיער מינידול נמשכות בחזרה ללחמנייה עם חורים מלמעלה ומאחור

צבע TLG/BL: אדום/אדום בהיר

בסטים: [ראה Rebrickable](#)





מזהה רכיב: 6344698

מזהה עיצוב: 25264

שם: TLG: MINI HAT, NO. 16

שם RB: ראש מיני-פיגה עם אוזני פנתר [רגיל]

צבע: TLG/BL: אדום/אדום בהיר

בסטים: [ראה Rebrickable](#)



מזהה רכיב: 6353962

מזהה עיצוב: 26139

שם: TLG: MINI WIG, NO. 117

שם RB: שיער מיני-פיגה קצר גלי עם חלק מרכזי

צבע: TLG/BL: נוגט בינוני

בסטים: [ראה Rebrickable](#)



מזהה רכיב: 6357937

מזהה עיצוב: 27186

שם: TLG: MINI WIG, NO. 122

שם: RB: שיער מיני-פיגה עם לחמניה גבוהה

צבע: TLG/BL: כתום כהה

בסטים: [Rebrickable](#)

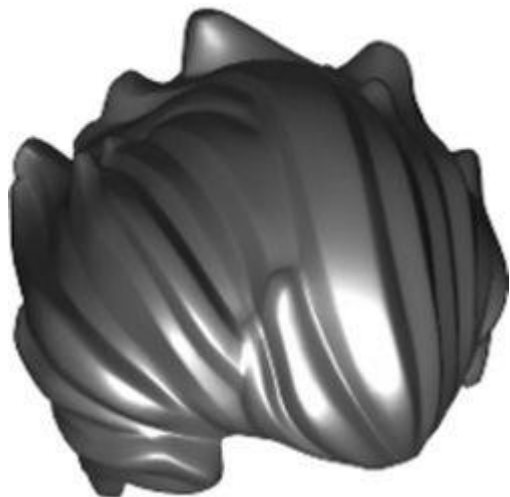

מזהה רכיב: 6344417

מזהה עיצוב: 28551

שם: TLG: MINI WIG, NO. 130

שם: RB: Minifig Hair Bushy Swept Back (הג'וקר)

צבע: TLG/BL: שחור



[Rebrickable](#) **בסטים**: [ראה](#)



מזהה רכיב: 6353442

מזהה עיצוב: 79511

שם: TLG: MINI WIG, NO. 332

שם: RB: שיער מיני-פיגה ארוך עם חלק מלפנים

צבע: TLG/BL: צהוב חול / חום כהה

[Rebrickable](#) **בסטים**: [ראה](#)



מזהה רכיב: 6345944

מזהה עיצוב: 35458

שם: TLG: MINI HELMET, NO. 176

שם: RB: Minifig Helmet Dirt Bike





צבע: TLG/BL אדום כהה

בסטים: [ראה Rebrickable](#)



מזהה רכיב: 6350643

מזהה עיצוב: 36060

שם: TLG: MINI WIG, NO. 200

שם: RB: שיער מיני-פיגה מפותל וקצר

צבע: TLG/BL חום כהה

בסטים: [ראה Rebrickable](#)



מזהה רכיב: 6350053

מזהה עיצוב: 36762

שם: TLG: MINI WIG, NO. 204





שם ר.ב.: שיער מיני-פיגה משוער

צבע: TLG/BL זהב חם/זהב פנינה

בסטים: [ראה Rebrickable](#)



מזהה רכיב: 6353972

מזהה עיצוב: 36806

שם: TLG: MINI WIG, NO. 206

שם: RB: שיער מיני-פיגה ארוך עם חלק במרכז

צבע: TLG/BL לבן

בסטים: [ראה Rebrickable](#)



מזהה רכיב: 6350329

מזהה עיצוב: 37697





שם: TLG: MINI WIG, NO. 214

RB: שיער מיני-פיג' באורך בינוני, גלי, פוני

צבע: TLG/BL: זהב חם/זהב פנינה

בסטים: [ראה Rebrickable](#)



מזהה רכיב: 6346546

מזהה עיצוב: 41612

שם: TLG: MINI WIG, NO. 234

RB: שיער מיני-פיג'ה ארוך וישר, מפוצל במרכז

צבע: TLG/BL: צהוב קריר/ צהוב בהיר בהיר

בסטים: [ראה Rebrickable](#)



מזהה רכיב: 6351748





מזהה עיצוב: 48212

שם: MINI WIG, NO. 254

RB: לחמי שיער מיני-תאנים, ארוכים, קשורים

צבע: Aqua/ Light Aqua

בסטים: [ראה Rebrickable](#)



מזהה רכיב: 6366712

מזהה עיצוב: 55532

שם: MINI WIG, NO. 269

RB: חתך קערת שיער מינית

צבע: TLG/BL: צהוב בהיר/צהוב

בסטים: [ראה Rebrickable](#)





מזהה רכיב 6353138 :

מזהה עיצוב 69857 :

שם TLG: MINI WIG, NO. 318

שם RB: זנב שיער מיני-פיג' גבוה, מתולתל

צבע TLG/BL: חום כהה

בסטים: [ראה Rebrickable](#)

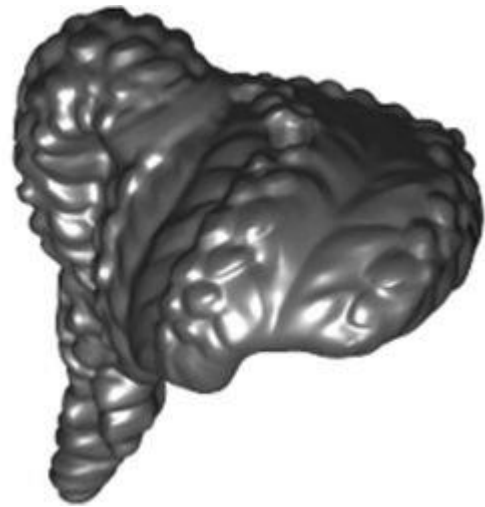

מזהה רכיב 6318218 :

מזהה עיצוב 69857 :

שם TLG: MINI WIG, NO. 318

שם RB: זנב שיער מיני-פיג' גבוה, מתולתל

צבע TLG/BL: שחור

בסטים: [ראה Rebrickable](#)

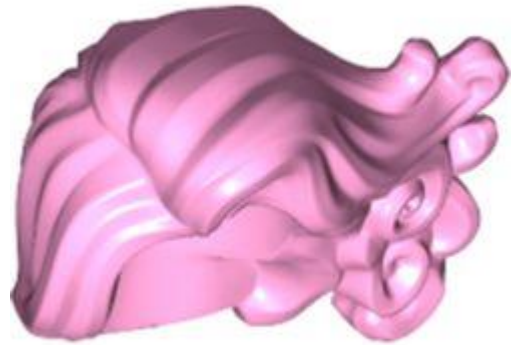

מזהה רכיב: 6347539

מזהה עיצוב: 73272

שם: MINI WIG, NO. 321 TLG:

שם: MINI WIG, NO. 321 RB:

צבע: TLG/BL: סגול בהיר/ורוד בהיר

בסטים: [Rebrickable](#)



מזהה רכיב: 6368473

מזהה עיצוב: 76925

שם: WIG NO. 50 TLG:

שם: RB: שיער מיני-פיגה, קדמי מימין

צבע: TLG/BL: כחול בהיר/כחול





[Rebrickable](#) **בסטים**: [ראה](#)

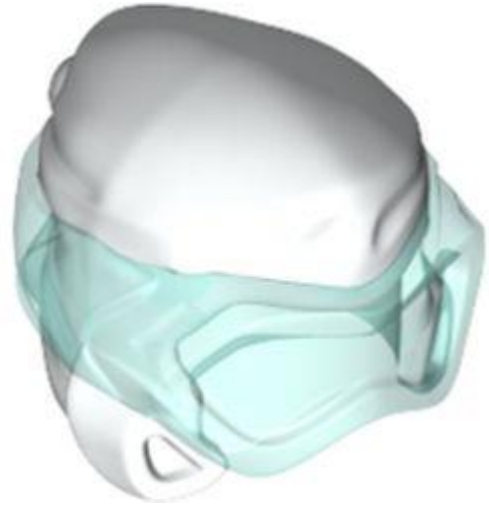

מזהה רכיב 6342537 :

מזהה עיצוב 77151 :

שם TLG: MINI HAT, NO. 154

שם RB: כיסוי ראש מיני-פיג', עטיפת נינג'ה עם מסכת צלילה, דפוס טרנס-אור כחול

TLG/BL צבע: לבן

[Rebrickable](#) **בסטים**: [ראה](#)



מזהה רכיב 6336757 :

מזהה עיצוב 77184 :

שם TLG: MINI WIG, NO. 325

שם RB: MINI WIG, NO. 325





צבע: TLG/BL קורל תוסס/אלמוג

בסטים: [ראה Rebrickable](#)



מזהה רכיב: 6366742

מזהה עיצוב: 85974

שם: 4. MINI WIG NO. TLG:

שם: RB: שיער מיני-פיגה באורך בינוני עם חלק מעל החלק הקדמי של הכתף הימנית

צבע: TLG/BL ירוק בהיר

בסטים: [ראה Rebrickable](#)

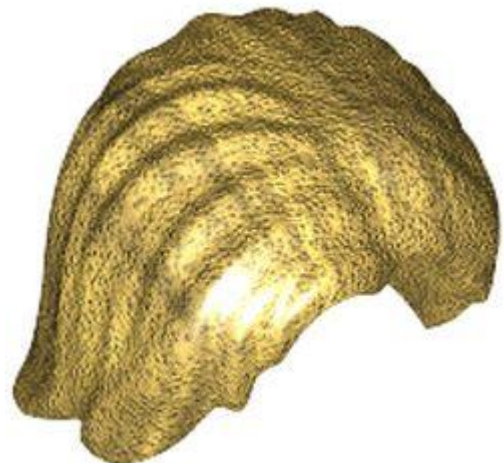

מזהה רכיב: 6350237

מזהה עיצוב: 88283

שם: 8. MINI WIG NO. TLG:





שם: RB: שיער מיני תאורן באורך בינוני מפותל עם חלק מרכזי

צבע: TLG/BL: זהב חם/זהב פנינה

בסטים: [ראה Rebrickable](#)



מזהה רכיב: 6349971

מזהה עיצוב: 89520

שם: TLG: קסדת MINI KNIGHT'S סגורה

שם: RB: טירת קסדת מיניפיגה סגורה עם חריץ עין

צבע: TLG/BL: לבן

בסטים: [ראה Rebrickable](#)



מזהה רכיב: 6354763

מזהה עיצוב: 27059





שם TLG: PIXIE CAP, MINI FIGURE

שם RB: Minifig Hat Beanie

צבע TLG/BL: לבנדר בינוני

בסטים: [ראה Rebrickable](#)



מזהה רכיב 6348012 :

מזהה עיצוב 92082 :

שם TLG: BELLATRIX WIG

שם RB: שיער מיני-פיגה ארוך עם חלק על הפנים

צבע TLG/BL: חום כהה

בסטים: [ראה Rebrickable](#)



מזהה רכיב 6350613 :





מזהה עיצוב: 92746

שם: TLG: LUKE SKYWALKER WIG

שם: RB: שיער מיני פיגורה סתור ושכבתי

צבע: TLG/BL: זהב חם/זהב פנינה

בסטים: [ראה Rebrickable](#)



מזהה רכיב: 6353775

מזהה עיצוב: 93217

שם: TLG: MINI WIG NO. 13

שם: RB: שיער מיני-פיגה עם לחמניית קשר עליון

צבע: TLG/BL: צהוב חול/ חום כהה

בסטים: [ראה Rebrickable](#)





מזהה רכיב: 6349965

מזהה עיצוב: 98289

שם: TLG: ביגוד ראש איור מס' 3

שם: RB: כריית קסדת מיני-פיג עם מנורת ראש

TLG/BL: צבע: שחור

בסטים: [ראה Rebrickable](#)

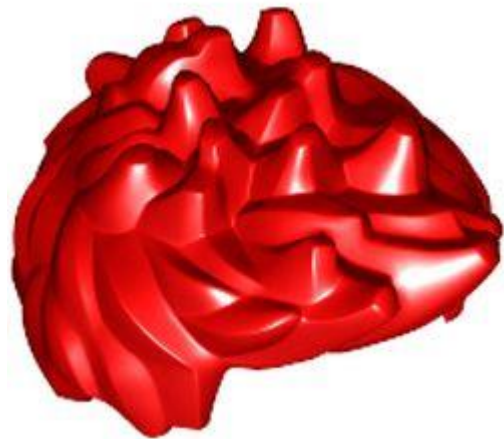

מזהה רכיב: 6366710

מזהה עיצוב: 18228

שם: TLG: MINI WIG NO. 18

שם: RB: שיער מיני פיגורה

צבע: TLG/BL: אדום/אדום בהיר

בסטים: [ראה Rebrickable](#)

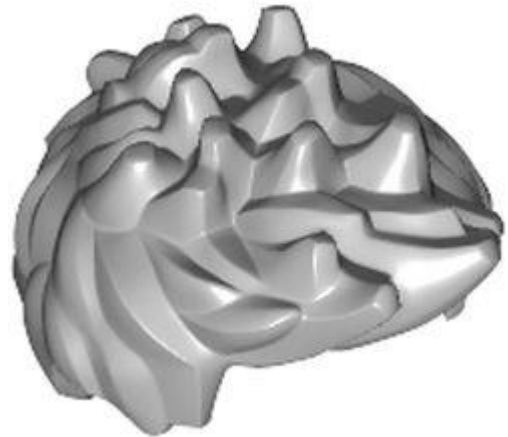

מזהה רכיב: 6350330

מזהה עיצוב: 18228

שם: MINI WIG NO. 18

שם: RB: שיער מיני פיגורה

צבע: TLG/BL: אפור אבן בינוני/אפור כחלחל בהיר

בסטים: [Rebrickable](#)

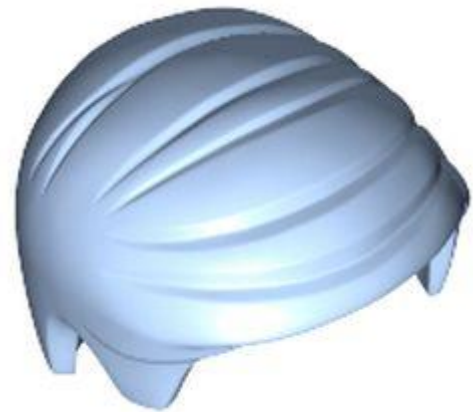

מזהה רכיב: 6368302

מזהה עיצוב: 99930

שם: MINI WIG, NO. 22

שם: RB: שיער Minifig סרוק חלק לרוחב

צבע: TLG/BL: כחול רויאל בהיר/ כחול בהיר בהיר



[בסטים: ראה Rebrickable](#)

[חזרה לאינדקס](#)

פלג גוף תחתון מיני-פיג



מזהה רכיב: 6145159

מזהה עיצוב: 21019

שם: TLG: MINI LOWER PART NO. 2

שם: RB: רגליים וירכיים עם דפוס מגפיים לבנים

TLG/BL צבע: שחור

[בסטים: ראה Rebrickable](#)



מזהה רכיב: 6350889

מזהה עיצוב: 79168





שם: TLG: MINI SKIRT, NO. 30

שם: RB: ירכיים ורגליים מתחת לשמלה/חלוק עם עיטור שחור, הדפס סגול כהה וזהב מתחת לחלוק

צבע: TLG/BL: סגול אדמדם בהיר/ מגנטה

בסטים: [ראה Rebrickable](#)



מזהה רכיב: 6377810

מזהה עיצוב: 89257

שם: TLG: MINI SKIRT, NO. 37

שם: RB: ירכיים ורגליים מתחת לשמלה/חלוק עם הדפס קווים אדומים כהים

צבע: TLG/BL: זהב חם/זהב פנינה

בסטים: [ראה Rebrickable](#)



מזהה רכיב: 6350050





מזהה עיצוב: 41879

שם: MINI LEG TLG:

שם: RB: רגליים קצרות [ללא חור]

צבע: TLG/BL: זהב חם/זהב פנינה

בסטים: [ראה Rebrickable](#)

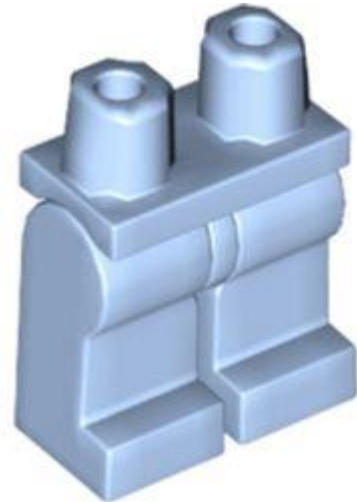

מזהה רכיב: 6368313

שם: RB: רגליים וירכיים [הרכבה שלמה]

צבע: TLG/BL: כחול רויאל בהיר/כחול בהיר בהיר

בסטים: [ראה Rebrickable](#)



מזהה רכיב: 6353892

מזהה עיצוב: 79565





שם TLG: MINI LOWER PART, NO. 2127

שם RB: MINI LOWER PART, NO. 2127

צבע TLG/BL: זוהר בלבן כהה

בסטים: [ראה Rebrickable](#)

[חזרה לאינדקס](#)

פלט גוף עליון מיני-פיג

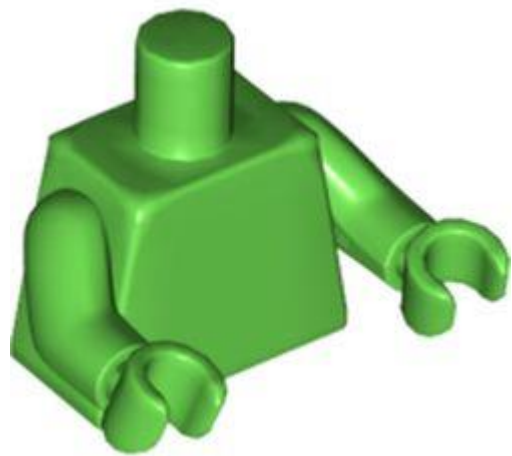

מזהה רכיב 6368474 :

מזהה עיצוב 76382 :

שם TLG: MINI UPPER PART

שם RB: טורסו, זרועות וידיים ירוקות בהירות [רגיל]

צבע TLG/BL: ירוק בהיר

בסטים: [ראה Rebrickable](#)

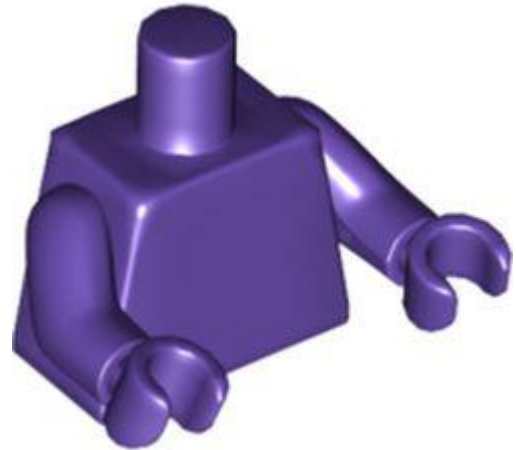

מזהה רכיב: 6368548

מזהה עיצוב: 76382

שם: TLG: MINI UPPER PART

שם: RB: טורסו, זרועות וידיים בצבע סגול כהה [רגיל]

צבע: TLG/BL: לילך בינוני/סגול כהה

בסטים: [ראה Rebrickable](#)

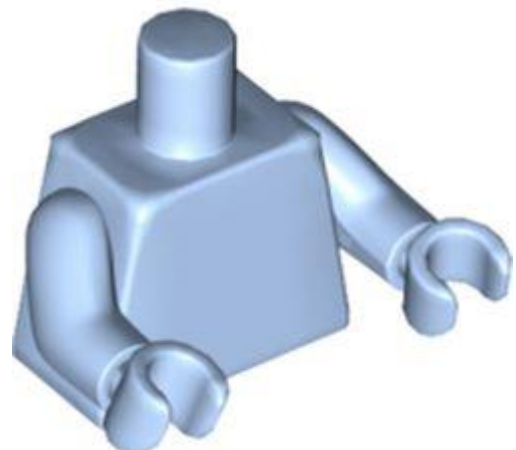

מזהה רכיב: 6368622

שם: RB: טורסו, זרועות וידיים כחולות בהירות [רגיל]

צבע: TLG/BL: כחול רויאל בהיר/ כחול בהיר בהיר

בסטים: [ראה Rebrickable](#)

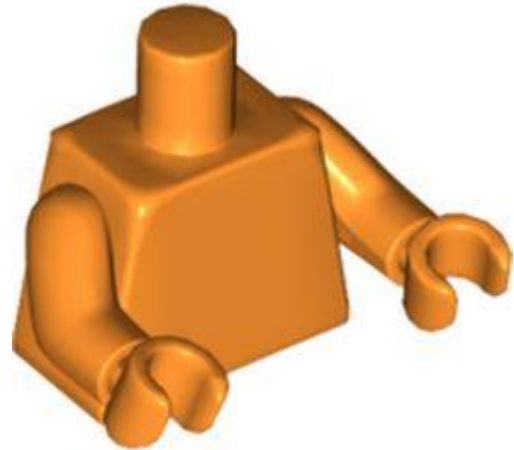

מזהה רכיב: 6368253 :

שם: RB טורסו, זרועות כתומות, ידיים כתומות [רגיל]

צבע: TLG/BL כתום בהיר/כתום

בסטים: [ראה Rebrickable](#)

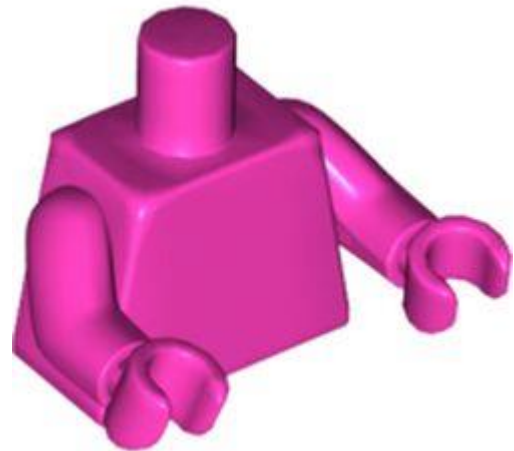

מזהה רכיב: 6368547 :

שם: RB טורסו, זרועות ורודות כהות, ידיים ורודות כהות [רגיל]

צבע: TLG/BL סגול בהיר/ורוד כהה

בסטים: [ראה Rebrickable](#)

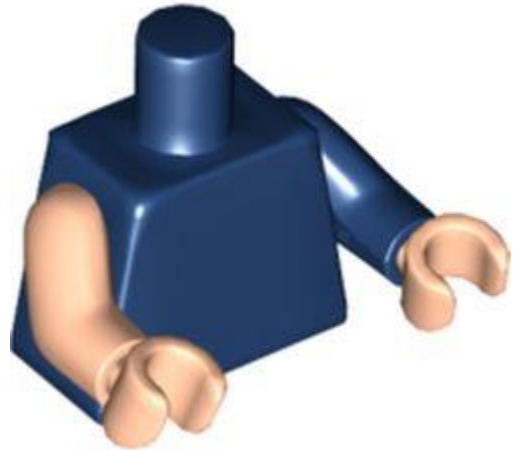

מזהה רכיב: 6348014

מזהה עיצוב: 76382

שם: TLG: MINI UPPER PART, NO. 5615

שם: RB: MINI UPPER PART, NO. 5615

צבע: TLG/BL: כחול אדמה / כחול כהה

בסטים: [ראה Rebrickable](#)

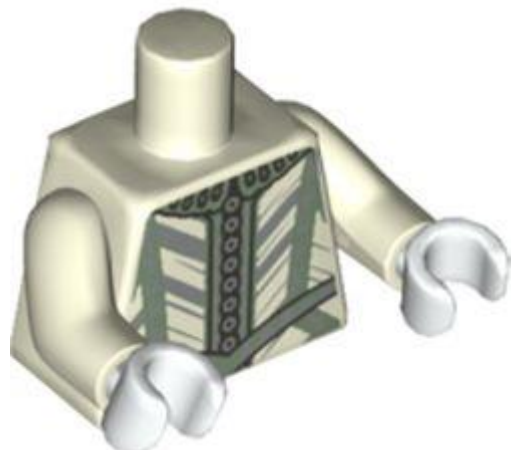

מזהה רכיב: 6353891

מזהה עיצוב: 76382

שם: TLG: MINI UPPER PART, NO. 5693

שם: RB: MINI UPPER PART, NO. 5693

צבע: TLG/BL: זוהר בלבן כהה



[Rebrickable](#) **בסטים**: [ראה](#)

[חזרה לאינדקס](#)

מיני-תאנים

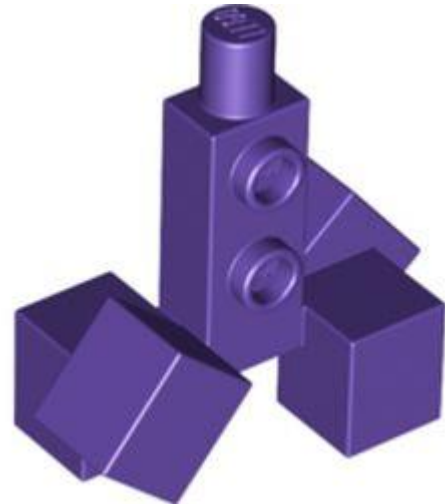

מזהה רכיב 6353074 :

מזהה עיצוב 34102 :

שם TLG: ANIMAL LEGS NO.1

שם RB: Creature Torso Blocky עם רגלי קובייה (Minecraft Creeper)

צבע TLG/BL: לילך בינוני/סגול כהה

[Rebrickable](#) **בסטים**: [ראה](#)

[חזרה לאינדקס](#)

דמויות שאינן ניתנות לבנייה (Duplo, Fabuland) וכו')





מזהה רכיב: 6345338

מזהה עיצוב: 34534

שם: TLG: ADULT FIGURE, NO. 138

שם: RB: דמות דופלו עם שרוול קצר לוונדר זרועות לבנות, קשת ורודה בהירה - רגליים בצבע כתום בהיר (דייזי דאק)

TLG/BL צבע: לבנדר

בסטים: [ראה Rebrickable](#)

[חזרה לאינדקס](#)

פאנלים

No Image Available

מזהה רכיב: 6299765

שם: RB: פאנל 1 x 2 x 4 עם תומכי צד - חתיכים חלולים





צבע: TLG/BL צהוב בהיר/צהוב

בסטים: [ראה Rebrickable](#)



מזהה רכיב: 6342957

מזהה עיצוב: 35253

שם: TLG: WALL ELEMENT W/ CURVE 3X4X6

שם: RB: לוח 3 x 4 x 6 חלק עליון מעוקל

צבע: TLG/BL חום אדמדם

בסטים: [ראה Rebrickable](#)



מזהה רכיב: 6343766

מזהה עיצוב: 30562

שם: TLG: WALL ELEMENT 4X4X6 עגול





שם: RB לוח 4 x 6 x 4 רבע צילינדר

TLG/BL צבע: לבנדר

בסטים: [ראה Rebrickable](#)



מזהה רכיב: 6343076

מזהה עיצוב: 30987

שם: TLG: WALL 2X2X5, 1/4 CIRCLE, W/CUTOUT

שם: RB רבע צילינדר (2 x 5 x 2 קיר)

TLG/BL צבע: לבן

בסטים: [ראה Rebrickable](#)



מזהה רכיב: 6346465

מזהה עיצוב: 30987





שם: TLG: WALL 2X2X5, 1/4 CIRCLE, W/CUTOUT

שם: RB: רבע צילינדר (2 x 5 x קיר)

צבע: TLG/BL: נוגט בינוני

בסטים: [ראה Rebrickable](#)



מזהה רכיב: 6349473

מזהה עיצוב: 30987

שם: TLG: WALL 2X2X5, 1/4 CIRCLE, W/CUTOUT

שם: RB: רבע צילינדר (2 x 5 x קיר)

צבע: TLG/BL: לילך בינוני/סגול כהה

בסטים: [ראה Rebrickable](#)



מזהה רכיב: 6350317





מזהה עיצוב 35565 :

שם: TLG: WALL 2X6X6, 1/2 CIRCLE עם CUT OUT

שם: RB: לוח 2 x 6 x 6 עם קשת גותית

צבע: TLG/BL: לילך בינוני/סגול כהה

בסטים: [ראה Rebrickable](#)

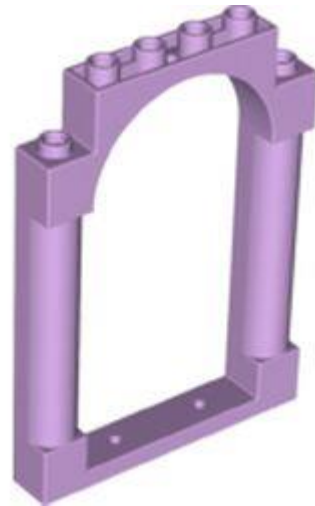

מזהה רכיב 6343761 :

מזהה עיצוב 40066 :

שם: TLG: WALL 1X6X7, W/ ARCH

שם: RB: פאנל 1 x 7 x 6 עם 2 עמודים וקשת

צבע: TLG/BL: לבנדר

בסטים: [ראה Rebrickable](#)





מזהה רכיב: 6354067

מזהה עיצוב: 59349

שם: TLG: WALL ELEMENT 1x6x5, ABS

שם: RB: פאנל 6 x 51

צבע: TLG/BL: צהוב חול / חום כהה

בסטים: [ראה Rebrickable](#)



מזהה רכיב: 6348273

מזהה עיצוב: 59349

שם: TLG: WALL ELEMENT 1x6x5, ABS

שם: RB: פאנל 6 x 51

צבע: TLG/BL: סגול בהיר/ורוד בהיר

בסטים: [ראה Rebrickable](#)



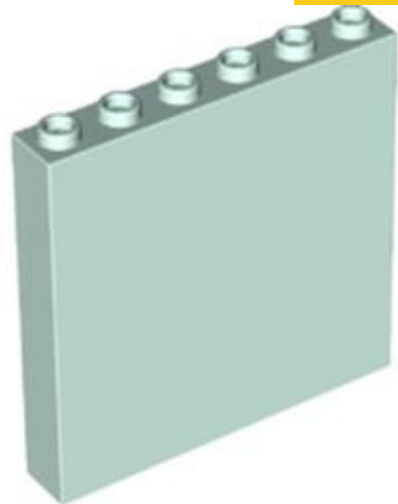

מזהה רכיב: 6329423

מזהה עיצוב: 59349

שם: TLG: WALL ELEMENT 1x6x5, ABS

שם: RB: פאנל 6 x 51

צבע: TLG/BL: Aqua/ Light Aqua

בסטים: [Rebrickable](#)



מזהה רכיב: 6346491

מזהה עיצוב: 59349

שם: TLG: WALL ELEMENT 1x6x5, ABS

שם: RB: פאנל 6 x 51

צבע: TLG/BL: ירוק כחלחל בהיר/ טורקיז כהה





[Rebrickable](#) **בסטים: ראה**



מזהה רכיב 6346492 :

מזהה עיצוב 59349 :

שם TLG: WALL ELEMENT 1x6x5, ABS

שם RB: פאנל 6 x 51 x 6

צבע TLG/BL: קורל תוסס/אלמוג

[Rebrickable](#) **בסטים: ראה**



מזהה רכיב 6344083 :

מזהה עיצוב 60808 :

שם TLG: WALL 1X4X5 W/BOWED חריץ

שם RB: פאנל 4 x 51 x 4 עם חלון מקושת





לבנדור :צבע TLG/BL

[Rebrickable](#) :בסטים ראה

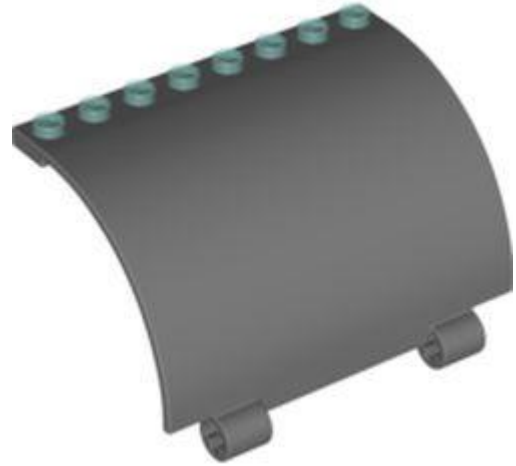

מזהה רכיב : 6345187

מזהה עיצוב : 76798

שם : TLG: WALL W/ BOW 5X8X3 2/3 W/ CROSS HOLE

שם : RB: לוח 4 x 4 x 8 מעגל רבע עם חורי פינים

צבע : TLG/BL כחול בהיר שקוף/ כחול טרנס-לייט

[Rebrickable](#) :בסטים ראה

[חזרה לאינדקס](#)

צמחים ובעלי חיים



מזהה רכיב : 6222217





מזהה עיצוב: 37993

שם: TLG: DESIGN PLATE 1X2X2

שם: RB: חלק גוף של בעלי חיים, זנב חתול

צבע: TLG/BL: חום אדמדם

בסטים: [ראוהאRebrickable](#)



מזהה רכיב: 6103380

מזהה עיצוב: 18904

שם: TLG: CROCODILE 4X9 BODY

שם: RB: חלק גוף של בעלי חיים, גוף תנין / תנין סגנון חדש

צבע: TLG/BL: ירוק כהה/ירוק

בסטים: [ראוהאRebrickable](#)

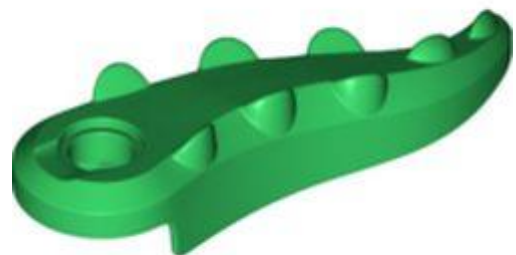



מזהה רכיב 6103383 :

מזהה עיצוב 18906 :

שם TLG: CROCODILE TAIL

שם RB: חלק גוף של בעלי חיים, זנב תנין / תנין עם חור

צבע TLG/BL: ירוק כהה/ירוק

בסטים: [ראה Rebrickable](#)



מזהה רכיב 6349144 :

מזהה עיצוב 49134 :

שם TLG: THILL FOR GIG

שם RB: אביזר לבעלי חיים / יצור, טרמפ לסוס [חיתות]

צבע TLG/BL: לבנדר

בסטים: [ראה Rebrickable](#)



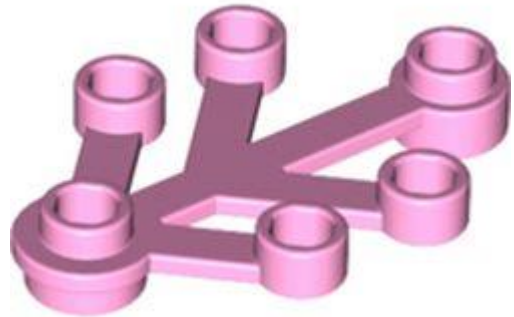

מזהה רכיב: 6329957

מזהה עיצוב: 2423

שם: TLG אלמנט איבר, קטן

שם: RB צמח, עלים 4 על 3

צבע: TLG/BL סגול בהיר/ורוד בהיר

בסטים: [Rebrickable](#)

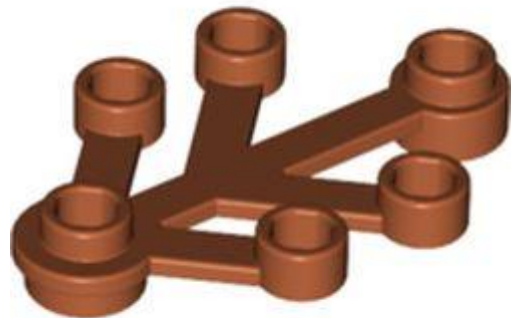

מזהה רכיב: 6022079

מזהה עיצוב: 2423

שם: TLG אלמנט איבר, קטן

שם: RB צמח, עלים 4 על 3

צבע: TLG/BL כתום כהה





[Rebrickable](#) **בסטים**: **ראה**



מזהה רכיב: 6186837

מזהה עיצוב: 20086

שם: CARROT **TLG**:

שם: RB: צמח, גזר

צבע: TLG/BL: זהב חם/זהב פנינה

[Rebrickable](#) **בסטים**: **ראה**



מזהה רכיב: 6346331

מזהה עיצוב: 37297

שם: TRUNK, NO. 3 **TLG**:

שם: RB: חלק גוף של בעלי חיים, קרן / גזע ממותה





צבע: TLG/BL אפור אבן בינוני/אפור כחלחל בהיר

בסטים: [ראה Rebrickable](#)



מזהה רכיב: 6352697

מזהה עיצוב: 37407

שם: TLG: ANIMAL NO. 3, לסת

שם: RB: חלק גוף של בעלי חיים, דינוזאור, דורס / לסת תחתונה דילופוסאורוס [רגיל]

צבע: TLG/BL צהוב לבנים/שיזוף

בסטים: [ראה Rebrickable](#)



מזהה רכיב: 6351434

מזהה עיצוב: 40379

שם: TLG: TIP OF THE TAIL Ø6,47





שם: RB חלק גוף של בעלי חיים / צמח, זנב / טופר / צופר / ענף / זרוע, חתך קצה

צבע: TLG/BL ירוק זית

בסטים: [ראה Rebrickable](#)



מזהה רכיב: 6357809

מזהה עיצוב: 51270

שם: TLG ירק, לא. 3

שם: RB צמח, דלעת

צבע: TLG/BL צהוב חול/ חום כהה

בסטים: [ראה Rebrickable](#)



מזהה רכיב: 6351429

מזהה עיצוב: 67361





שם: TLG צוואר - זנב7,84 - DIA. 15,83 - DIA.

שם RB: חיה / חלק גוף של יצור, זנב / טופר / צופר / ענף / זרוע, חתך קצה, גדול

צבע: TLG/BL ירוק זית

בסטים: [ראהRebrickable](#)



מזהה רכיב: 6352684

מזהה עיצוב: 67632

שם: 9, NO. OWL, TLG

שם RB: חיה, ציפור, ינשוף קטן עם כנפיים פתוחות [רגיל]

צבע: TLG/BL זהב חם/זהב פנינה

בסטים: [ראהRebrickable](#)

[חזרה לאינדקס](#)

צלחות



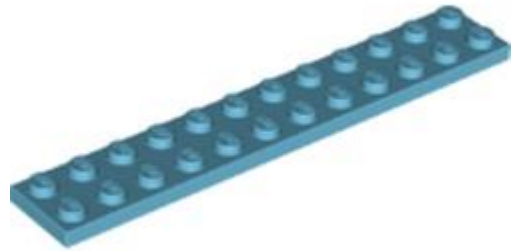

מזהה רכיב: 6344748

מזהה עיצוב: 2445

שם: TLG: PLATE 2X12

שם: RB: צלחת 122 x

צבע: TLG/BL: תכלת בינוני

בסטים: [Rebrickable](#)

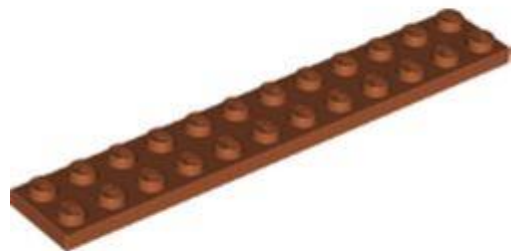

מזהה רכיב: 6351289

מזהה עיצוב: 2445

שם: TLG: PLATE 2X12

שם: RB: צלחת 122 x

צבע: TLG/BL: כתום כהה





[Rebrickable](#) **בסטים**: [ראה](#)



מזהה רכיב: 6351301

מזהה עיצוב: 2445

שם: TLG: PLATE 2X12

שם: RB: צלחת 122 x

צבע: TLG/BL: נוגט בינוני

[Rebrickable](#) **בסטים**: [ראה](#)

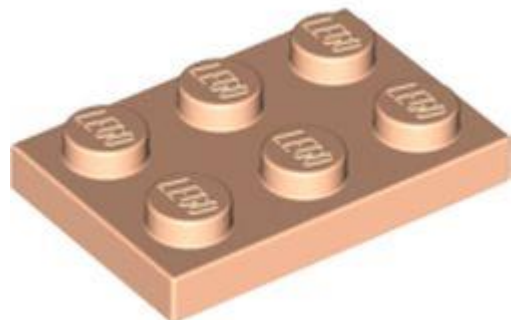

מזהה רכיב: 6357789

מזהה עיצוב: 3021

שם: TLG: PLATE 2X3

שם: RB: צלחת 32 x





צבע: TLG/BL נוגט בהיר

בסטים: [ראה Rebrickable](#)

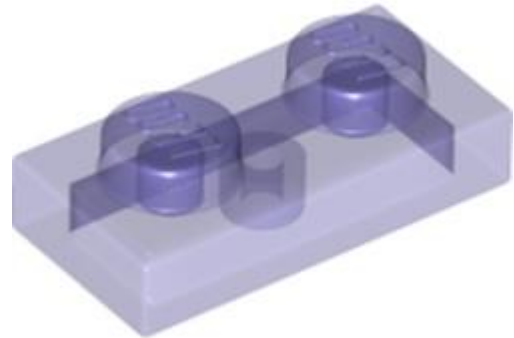

מזהה רכיב: 6353273

מזהה עיצוב: 28653

שם: TLG: PLATE 1X2

שם: RB: צלחת 21 x

צבע: TLG/BL סגול בהיר כחלחל שקוף/טרנס-סגול

בסטים: [ראה Rebrickable](#)

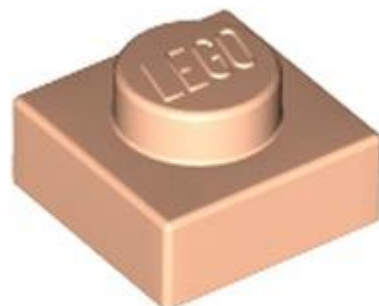

מזהה רכיב: 6357797

מזהה עיצוב: 3024

שם: TLG: PLATE 1X1





שם: RB צלחת 11 x

צבע: TLG/BL נוגט בהיר

בסטים: [ראה Rebrickable](#)

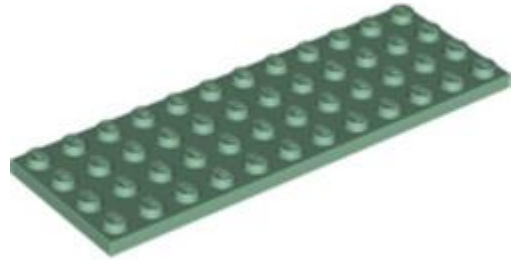

מזהה רכיב: 6353402

מזהה עיצוב: 3029

שם: TLG: PLATE 4X12

שם: RB לוח 124 x

צבע: TLG/BL ירוק חול

בסטים: [ראה Rebrickable](#)



מזהה רכיב: 6343444

מזהה עיצוב: 3030





שם TLG: PLATE 4X10

שם RB: צלחת 104 x

צבע: TLG/BL לבנדר בינוני

בסטים: [ראה Rebrickable](#)

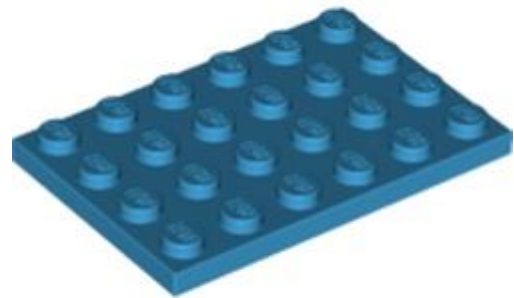

מזהה רכיב: 6343649

מזהה עיצוב: 3032

שם TLG: PLATE 4X6

שם RB: צלחת 64 x

צבע: TLG/BL תכלת כהה

בסטים: [ראה Rebrickable](#)



מזהה רכיב: 6349769





מזהה עיצוב: 3034

שם: TLG: PLATE 2X8

שם: RB: צלחת 82 x

צבע: TLG/BL: צהוב קריר / צהוב בהיר בהיר

בסטים: [ראו Rebrickable](#)

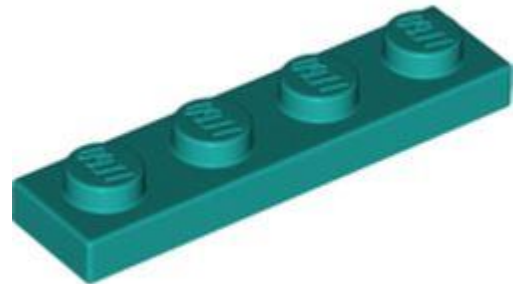

מזהה רכיב: 6350418

מזהה עיצוב: 3710

שם: TLG: PLATE 1X4

שם: RB: צלחת 41 x

צבע: TLG/BL: ירוק כחלחל בהיר / טורקיז כהה

בסטים: [ראו Rebrickable](#)





מזהה רכיב 6259794 :

מזהה עיצוב 3795 :

שם TLG: PLATE 2X6

שם RB: צלחת 62 x

צבע TLG/BL: ירוק כחלחל בהיר/ טורקיז כהה

בסטים: [ראה Rebrickable](#)

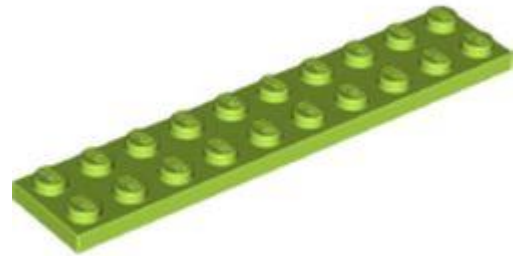

מזהה רכיב 6151720 :

מזהה עיצוב 3832 :

שם TLG: PLATE 2X10

שם RB: צלחת 102 x

צבע TLG/BL: ירוק צהבהב בהיר/ ליים

בסטים: [ראה Rebrickable](#)



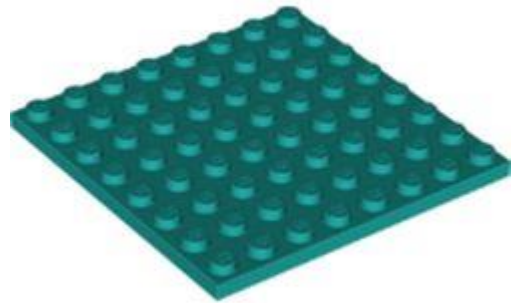

מזהה רכיב: 6344002

מזהה עיצוב: 41539

שם: TLG: PLATE 8X8

שם: RB: צלחת 88 x

צבע: TLG/BL: ירוק כחלחל בהיר/ טורקיז כהה

בסטים: [Rebrickable](#)

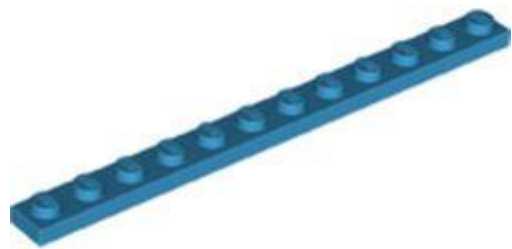

מזהה רכיב: 6185543

מזהה עיצוב: 60479

שם: TLG: PLATE 1X12

שם: RB: צלחת 121 x

צבע: TLG/BL: תכלת כהה





[Rebrickable](#) **בסטים:** [ראה](#)



מזהה רכיב: 6350344

מזהה עיצוב: 60479

שם: TLG: PLATE 1X12

שם: RB: צלחת 121 x

צבע: TLG/BL: צהוב קריר / צהוב בהיר בהיר

[Rebrickable](#) **בסטים:** [ראה](#)



מזהה רכיב: 6350731

מזהה עיצוב: 92438

שם: TLG: PLATE 8X16

שם: RB: לוחית 168 x





צבע: TLG/BL סגול אדמדם בהיר/ מגנטה

בסטים: [ראה Rebrickable](#)

[חזרה לאינדקס](#)

צלחות בזווית



מזהה רכיב: 6296241

מזהה עיצוב: 24299

שם: TLG צלחת שמאלית 2, 27 x2 מעלות.

שם: RB לוחית טריז 2 x 2 משמאל

צבע: TLG/BL כתום צהבהב להבה/ כתום בהיר בהיר

בסטים: [ראה Rebrickable](#)



מזהה רכיב: 6328059





מזהה עיצוב: 24307

שם: TLG: RIGHT PLATE 2x2 27DEG

שם: RB: לוחית טריז 2x2 ימין

צבע: TLG/BL: כתום צהבהב להבה / כתום בהיר בהיר

בסטים: [ראה Rebrickable](#)



מזהה רכיב: 6349464

מזהה עיצוב: 30503

שם: TLG: CORNER PLATE 45 DEG. 4X4

שם: RB: צלחת טריז 4x4 פינת חיתוך

צבע: TLG/BL: סגול אדמדם בהיר / מגנטה

בסטים: [ראה Rebrickable](#)





מזהה רכיב: 6345792

מזהה עיצוב: 46342

שם: TLG: PLATE 6X6, HEART, NO.1

שם: RB: צלחת בזווית 6x6 צורת לב

צבע: TLG/BL: אדום/אדום בהיר

בסטים: [ראה Rebrickable](#)

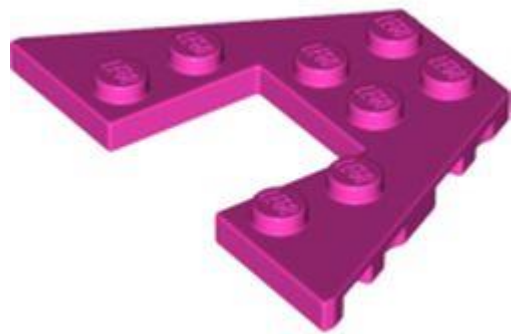

מזהה רכיב: 6346637

מזהה עיצוב: 29172

שם: TLG: PLATE 6X4 W/ANGLE

שם: RB: לוחית טריז 6x4

צבע: TLG/BL: סגול בהיר/ורוד כהה

בסטים: [ראה Rebrickable](#)



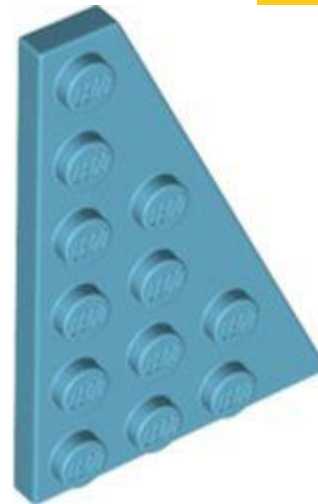

מזהה רכיב: 6342564

מזהה עיצוב: 48205

שם: TLG: RIGHT PLATE 4X6, DEG. 27

שם: RB: לוחית טריז 6 x 4 ימין

צבע: TLG/BL: תכלת בינוני

בסטים: [ראה Rebrickable](#)



מזהה רכיב: 6342565

מזהה עיצוב: 48208

שם: TLG: צלחת שמאלית 6 x 4, DEG. 274

שם: RB: לוחית טריז 6 x 4 משמאל

צבע: TLG/BL: תכלת בינוני





[Rebrickable](#) **בסטים**: [ראה](#)



מזהה רכיב: 6346548 :

מזהה עיצוב: 6106 :

שם: TLG: CORNER PLATE 6X6X45°

שם: RB: צלחת טריז 6 x 6 פינת חיתוך

צבע: TLG/BL: נוגט בינוני

[Rebrickable](#) **בסטים**: [ראה](#)

[חזרה לאינדקס](#)

צלחות עגולות מעוקלות וכלים



מזהה רכיב: 6345302 :

מזהה עיצוב: 11213 :





שם: TLG: צלחת 6x6 עם הצמדת צינור

שם: RB: צלחת עגול 6x6 עם חור

צבע: TLG/BL: נוגט בינוני

בסטים: [ראה Rebrickable](#)



מזהה רכיב: 6345196

מזהה עיצוב: 15469

שם: TLG: PLATE 2X2,2/3 W/KRYDSHUL&COWN LEAF

שם: RB: לוח עגול 2x2/3 עם + חור סרן ו-4 הרחבות עלים

צבע: TLG/BL: ירוק בהיר

בסטים: [ראה Rebrickable](#)



מזהה רכיב: 6050927





מזהה עיצוב: 15469

שם: TLG: PLATE 2X2,2/3 W/KRYDSHUL&COWN LEAF

שם: RB: לוח עגול 2/3 x 2 x עם + חור סרן ו-4 הרחבות עלים

צבע: TLG/BL: סגול בהיר/ורוד כהה

בסטים: [ראה Rebrickable](#)



מזהה רכיב: 6290486

מזהה עיצוב: 18980

שם: TLG: 1/2 CIRCLE PLATE 2X6

שם: RB: צלחת פינה עגולה 2 x 6 כפול

צבע: TLG/BL: ירוק כחלחל בהיר/ טורקיז כהה

בסטים: [ראה Rebrickable](#)

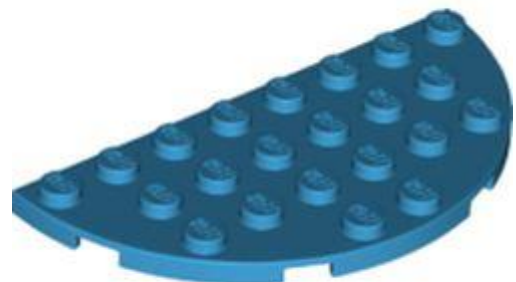



מזהה רכיב: 6346350

מזהה עיצוב: 22888

שם: TLG: 1/2 CIRCLE PLATE 4X8

שם: RB: צלחת פינה עגולה 4 x 8 כפול

צבע: TLG/BL: תכלת כהה

בסטים: [ראה Rebrickable](#)



מזהה רכיב: 6353064

מזהה עיצוב: 2654

שם: TLG: SLIDE SHOE ROUND 2X2

שם: RB: צלחת עגולה 2 x 2 עם תחתית מעוגלת [חתך סירה]

צבע: TLG/BL: צהוב חול/ חום כהה

בסטים: [ראה Rebrickable](#)



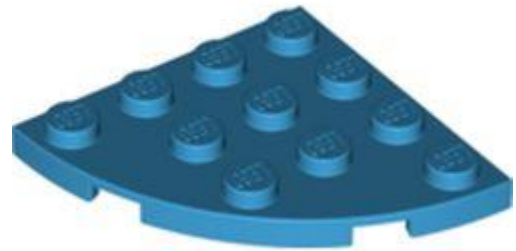

מזהה רכיב: 6227474

מזהה עיצוב: 30565

שם: TLG: PLATE 4X4, 1/4 CIRCLE

שם: RB: צלחת פינה עגולה 44 x

צבע: TLG/BL: תכלת כהה

בסטים: Rebrickable.net



מזהה רכיב: 6186035

מזהה עיצוב: 4032

שם: TLG: PLATE 2X2 ROUND

שם: RB: לוח עגול 2 2 x עם חור סרן סוג 1 (+ פתיחה)

צבע: TLG/BL: ירוק זית



[Rebrickable](#) **בסטים**: [ראה](#)

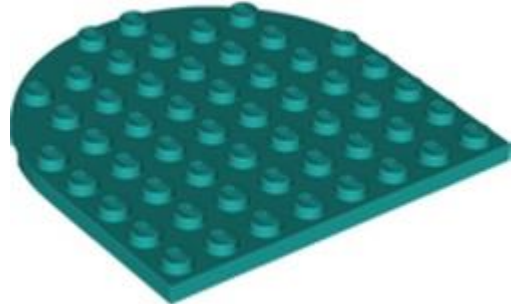

מזהה רכיב: 6344003

מזהה עיצוב: 41948

שם: TLG: PLATE 8X8, 1/2 CIRCLE

שם: RB: צלחת 8 x 8 עם חצי עיגול

צבע: TLG/BL: ירוק כחלחל בהיר / טורקיז כהה

[Rebrickable](#) **בסטים**: [ראה](#)

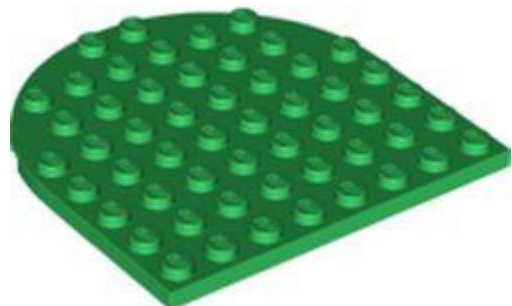

מזהה רכיב: 6345559

מזהה עיצוב: 41948

שם: TLG: PLATE 8X8, 1/2 CIRCLE

שם: RB: צלחת 8 x 8 עם חצי עיגול





צבע: TLG/BL ירוק כהה/ירוק

בסטים: [ראה Rebrickable](#)

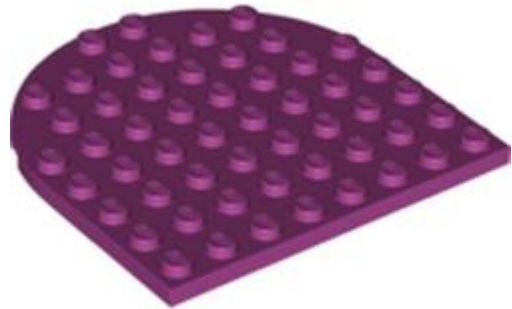

מזהה רכיב: 6349472

מזהה עיצוב: 41948

שם: TLG: PLATE 8X8, 1/2 CIRCLE

שם: RB: צלחת 8x8 עם חצי עיגול

צבע: TLG/BL סגול אדמדם בהיר/ מגנטה

בסטים: [ראה Rebrickable](#)

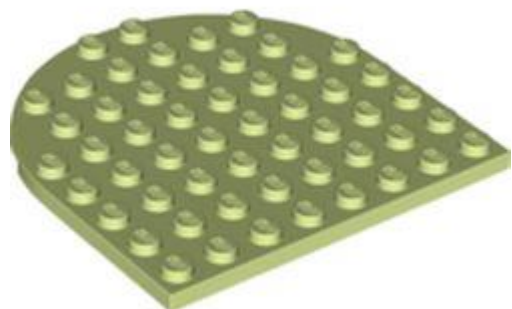

מזהה רכיב: 6349713

מזהה עיצוב: 41948

שם: TLG: PLATE 8X8, 1/2 CIRCLE





שם: RB צלחת 8 8 x עם חצי עיגול

צבע: TLG/BL אביב צהבהב ירוק/ ירוק צהבהב

בסטים: [ראה Rebrickable](#)



מזהה רכיב: 6310994

מזהה עיצוב: 44375

שם: PARABOLA 6X6 TLG

שם: RB צלחת 6 6 x הפוך (רדאר) עם חתיכים חלולים

צבע: TLG/BL צהוב בהיר/צהוב

בסטים: [ראה Rebrickable](#)



מזהה רכיב: 6343758

מזהה עיצוב: 51373





שם TLG: DISC Ø 80

שם RB: צלחת 10 x 10 הפוך (רדאר) עם חתיכים מוצקים

צבע TLG/BL: אדום כהה

בסטים: [ראה Rebrickable](#)



מזהה רכיב 6346466 :

מזהה עיצוב 6003 :

שם TLG: PLATE 6X6 W. BOW

שם RB: צלחת פינה עגולה 66 x

צבע TLG/BL: נוגט בינוני

בסטים: [ראה Rebrickable](#)

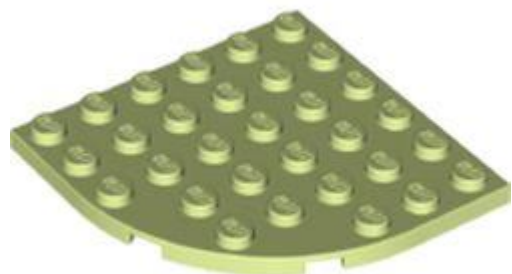

מזהה רכיב 6350735 :





מזהה עיצוב: 6003

שם: TLG: PLATE 6X6 W. BOW

שם: RB: צלחת פינה עגולה 66 x

צבע: TLG/BL: אביב צהבהב ירוק/ ירוק צהבהב

בסטים: [ראה Rebrickable](#)



מזהה רכיב: 6353423

מזהה עיצוב: 60474

שם: TLG: PLATE 4X4 ROUND W. SNAP

שם: RB: צלחת עגולה 44 x עם חור סיכה

צבע: TLG/BL: ירוק כהה/ירוק

בסטים: [ראה Rebrickable](#)





מזהה רכיב: 6331261

מזהה עיצוב: 6141

שם: TLG: PLATE 1X1 ROUND

שם: RB: צלחת עגול 1 x 1 עם חתך מוצק

צבע: TLG/BL: כתום צהבהב להבה / כתום בהיר בהיר

בסטים: [ראה Rebrickable](#)



מזהה רכיב: 6350709

מזהה עיצוב: 65140

שם: TLG: PLATE 8X8, CIRCLE

שם: RB: צלחת פינות מעוגלות 8 x 8

צבע: TLG/BL: נוגט בינוני

בסטים: [ראה Rebrickable](#)

[חזרה לאינדקס](#)

צלחות מיוחדות



מזהה רכיב: 6344181

מזהה עיצוב: 11458

שם: TLG: PLATE 1X2 W. HOR. חור \varnothing 4.8

שם: RB: לוח מיוחד 1 x 2 עם חור סיכה למעלה

צבע: TLG/BL: צהוב בהיר/צהוב

בסטים: [Rebrickable](#)

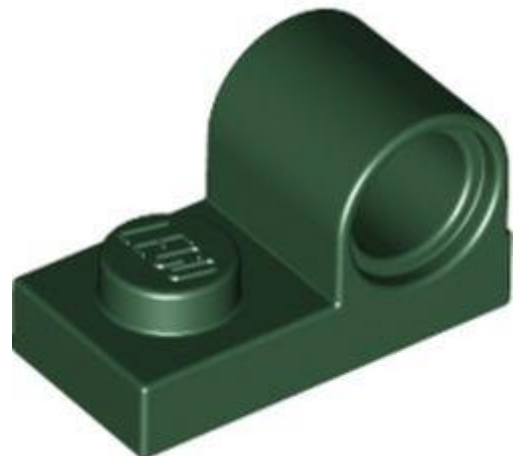

מזהה רכיב: 6345507

מזהה עיצוב: 11458

שם: TLG: PLATE 1X2 W. HOR. חור \varnothing 4.8

שם: RB: לוח מיוחד 1 x 2 עם חור סיכה למעלה

צבע: TLG/BL: ירוק אדמה/ ירוק כהה





[בסטים: ראה Rebrickable](#)

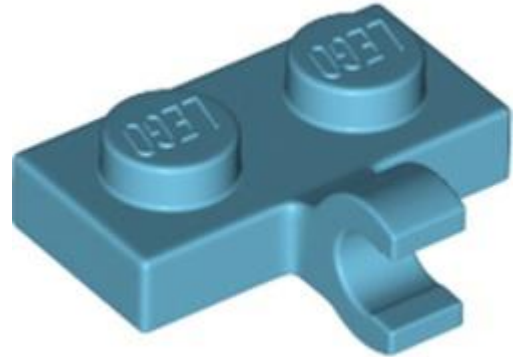

מזהה רכיב: 6360056

מזהה עיצוב: 65458

שם: TLG: PLATE 1X2 W. 1 HORIZONTAL SNAP

שם: RB: לוח מיוחד 1 x 2 עם תפס אופקי בצד

צבע: TLG/BL: תכלת בינוני

[בסטים: ראה Rebrickable](#)



מזהה רכיב: 6224467

מזהה עיצוב: 15070

שם: TLG: PLADE 1X1 M. 1 LOD. TAND

שם: RB: לוח מיוחד 1 x 1 עם שן אנכית





צבע: TLG/BL אדום/אדום בהיר

בסטים: [ראה Rebrickable](#)

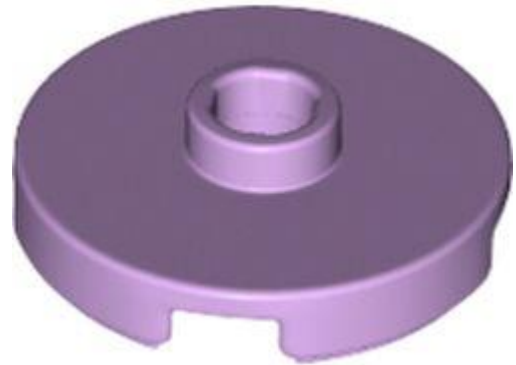

מזהה רכיב: 6223598

מזהה עיצוב: 18674

שם: TLG: PLATE ROUND W. 1 KNOB

שם: RB: צלחת מיוחדת 2 x 2 עם חתך מרכזי (צלחת מגשר)

צבע: TLG/BL לבנדר

בסטים: [ראה Rebrickable](#)

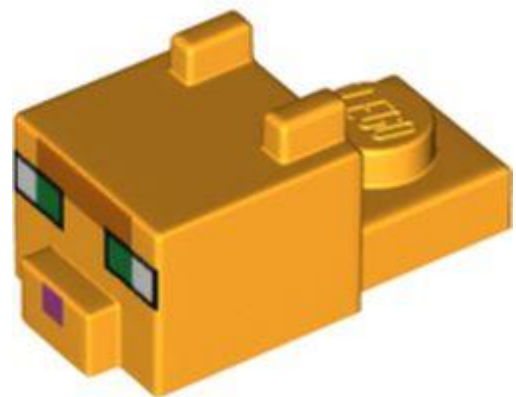

מזהה רכיב: 6347327

מזהה עיצוב: 78776

שם: TLG: ANIMAL HEAD, NO. 69





שם: RB: לוח מיוחד 1 2 x עם קובייה עם אוזניים, אף ופנים מפוקסלות עם עיניים ירוקות והדפס אף ורוד כהה (חתול)

צבע: TLG/BL: כתום צהבהב להבה/ כתום בהיר בהיר

בסטים: [ראה Rebrickable](#)

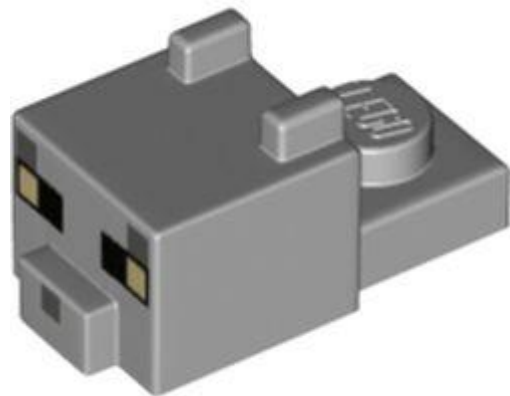

מזהה רכיב: 6347335

מזהה עיצוב: 78784

שם: TLG: ANIMAL HEAD, NO. 70

שם: RB: לוח מיוחד 1 2 x עם קובייה עם אוזניים, אף ופנים מפוקסלות עם עיניים שזופות והדפס אף אפור-כחלחל כהה (חתול)

צבע: TLG/BL: אפור אבן בינוני/אפור כחלחל בהיר

בסטים: [ראה Rebrickable](#)

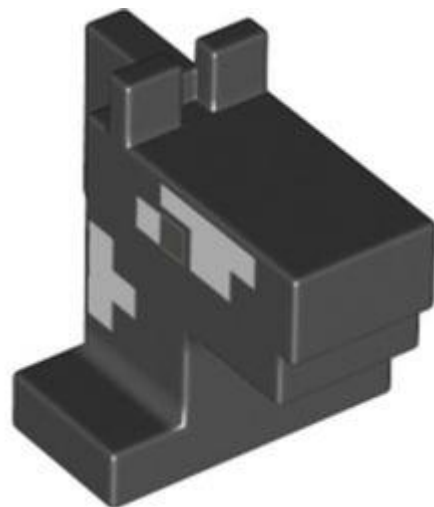

מזהה רכיב: 6360612





מזהה עיצוב 79913 :

שם: ANIMAL HEAD, NO. 72 TLG:

שם: RB: לוח מיוחד 1 x 2 עם ראש סוס של Minecraft עם הדפס כתמים לבנים

שחור: TLG/BL צבע:

בסטים: [ראה Rebrickable](#)

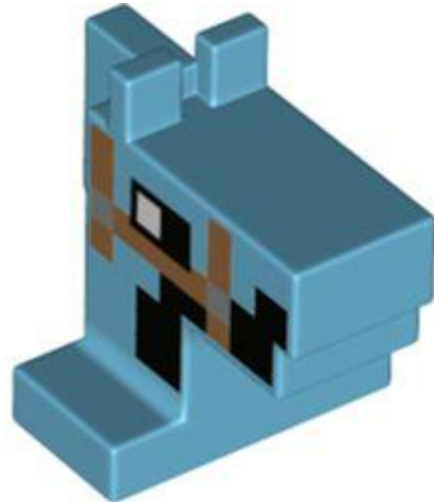

מזהה רכיב 6347321 :

מזהה עיצוב 78770 :

שם: ANIMAL HEAD, NO. 65 TLG:

שם: RB: לוח מיוחד 1 x 2 עם ראש סוס של Minecraft עם רצועות חומות, הדפס כתמים שחור

צבע: TLG/BL תכלת בינוני

בסטים: [ראה Rebrickable](#)





מזהה רכיב: 6353396

מזהה עיצוב: 27261

שם: TLG: DESIGN, PLATE 2X3, ROCK, NO. 1

שם: RB: לוח מיוחד 2 x 3 עם סלעים

צבע: TLG/BL: חום כהה

בסטים: [ראה Rebrickable](#)



מזהה רכיב: 6343852

מזהה עיצוב: 34103

שם: TLG: PLATE 1X3 עם 2 כפתורים

שם: RB: לוח מיוחד 1 x 3 עם 2 חתיכים עם חריץ ומחזיק חריץ פנימי (גשר)

צבע: TLG/BL: אפור אבן כהה / אפור כחלחל כהה

בסטים: [ראה Rebrickable](#)





מזהה רכיב: 6329867

מזהה עיצוב: 36840

שם: TLG: PLATE 1X1, W/ 1.5 PLATE 1X1, כלפי מעלה

שם: RB: סוגר 1 x 1 - 1 x הפוך

צבע: TLG/BL: צהוב בהיר/צהוב

בסטים: [Rebrickable](#)



מזהה רכיב: 6336391

מזהה עיצוב: 36841

שם: TLG: PLATE 1X1, עם 1.5, PLATE 1X1, כלפי מטה

שם: RB: סוגר 1 x 1 - 1 x

צבע: TLG/BL: לילך בינוני/סגול כהה



[Rebrickable](#): **בסטים**: [ראה](#)



מזהה רכיב: 6349711

מזהה עיצוב: 39611

שם: TLG: DESIGN PLATE, 4X4X2/3, NO. 1

שם: RB: לוח מיוחד כוכב 5 נקודות 4 2/3 x עם חתך אחד

צבע: TLG/BL: צהוב קריר / צהוב בהיר בהיר

[Rebrickable](#): **בסטים**: [ראה](#)

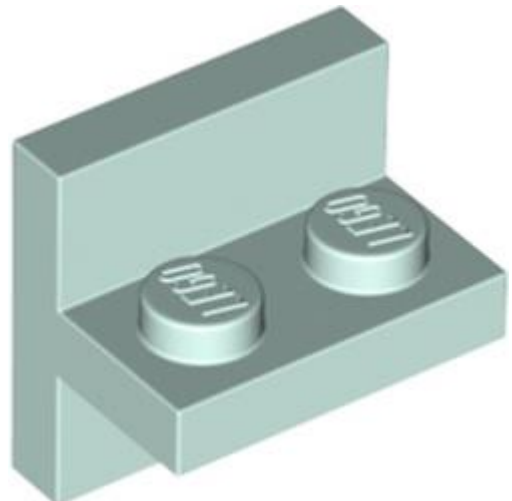

מזהה רכיב: 6349781

מזהה עיצוב: 41682

שם: TLG: PLATE 1X2 W/ VERT. שפופרת

שם: RB: סוגר מיוחד לצלחת 2 2 x עם 1 2 x חתיכים אנכיים





צבע TLG/BL: Aqua/ Light Aqua

בסטים: [ראה Rebrickable](#)



מזהה רכיב: 6360108

מזהה עיצוב: 52738

שם: TLG: PLATE 1X1 עם מחזיק אנכי

שם: RB: לוח מיוחד 1 1 x עם אטב אופקי [קליפס O פתוח עבה]

צבע: TLG/BL: כתום צהבהב להבה/ כתום בהיר בהיר

בסטים: [ראה Rebrickable](#)



מזהה רכיב: 6344860

מזהה עיצוב: 64570

שם: TLG: PLATE 2X6, W/1.5 PLATE 1X6, כלפי מעלה





שם: RB: סוגר 2 x 6 - 1 x 6 הפוך

צבע: TLG/BL: Aqua/ Light Aqua

בסטים: [ראה Rebrickable](#)

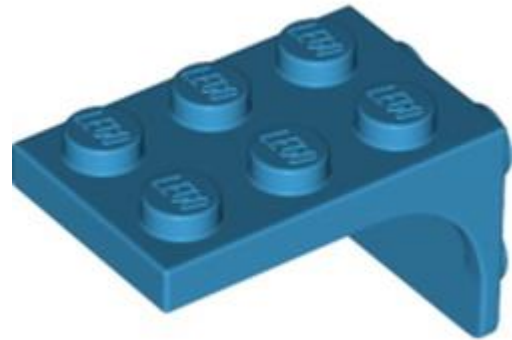

מזהה רכיב: 6344839

מזהה עיצוב: 69906

שם: TLG: PLATE 2X2, עם 1.5 PLATE 2X2, כלפי מטה

שם: RB: סוגר 2, 2 x 2 - 3 x 2 צדדים מעוקלים

צבע: TLG/BL: תכלת כהה

בסטים: [ראה Rebrickable](#)

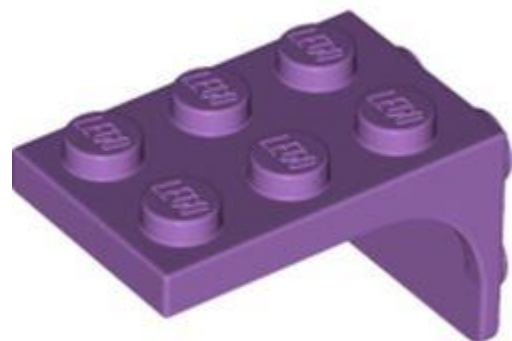

מזהה רכיב: 6344846

מזהה עיצוב: 69906





שם: TLG: PLATE 2X2, עם 1.5 PLATE 2X2, כלפי מטה

שם: RB: סוגר 2, 2 x 2 - 3 x 2 צדדים מעוקלים

צבע: TLG/BL: לבנדר בינוני

בסטים: [ראה Rebrickable](#)

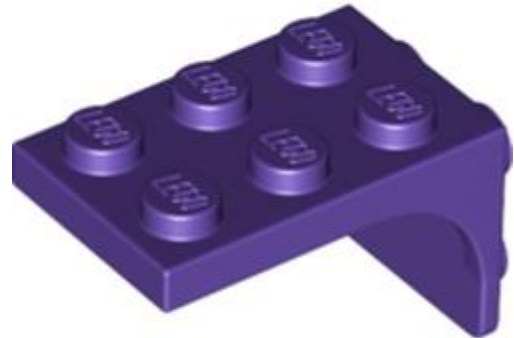

מזהה רכיב: 6344852

מזהה עיצוב: 69906

שם: TLG: PLATE 2X2, עם 1.5 PLATE 2X2, כלפי מטה

שם: RB: סוגר 2, 2 x 2 - 3 x 2 צדדים מעוקלים

צבע: TLG/BL: לילך בינוני/סגול כהה

בסטים: [ראה Rebrickable](#)

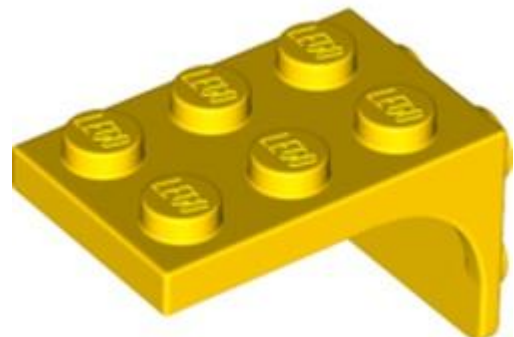

מזהה רכיב: 6344856





מזהה עיצוב: 69906

שם: TLG: PLATE 2X2, עם 1.5 PLATE 2X2, כלפי מטה

שם: RB: סוגר 2, 2 x 2 - 3 צדדים מעוקלים

צבע: TLG/BL: צהוב בהיר/צהוב

בסטים: [ראה Rebrickable](#)

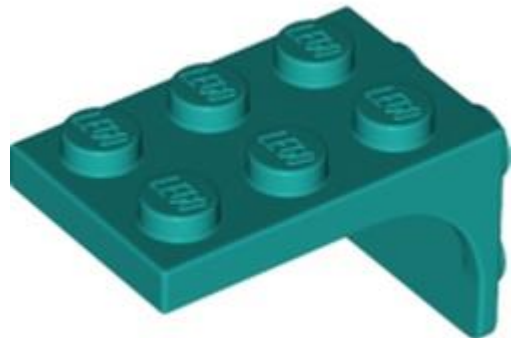

מזהה רכיב: 6322935

מזהה עיצוב: 69906

שם: TLG: PLATE 2X2, עם 1.5 PLATE 2X2, כלפי מטה

שם: RB: סוגר 2, 2 x 2 - 3 צדדים מעוקלים

צבע: TLG/BL: ירוק כחלחל בהיר/טורקיז כהה

בסטים: [ראה Rebrickable](#)





מזהה רכיב: 6334267

מזהה עיצוב: 73304

שם: TLG: DESIGN PLATE, 5X5X2/3, NO. 1

שם: RB: לוח מיוחד, גל / פרץ כוח / להבה, עם שני חתיכים

צבע: TLG/BL: סגול אדמומי בינוני שקוף/ורוד טרנס-כהה

בסטים: [ראה Rebrickable](#)



מזהה רכיב: 6345637

מזהה עיצוב: 73825

שם: TLG: PLATE 1X1, עם 1.5 PLATE 1X2, כלפי מעלה

שם: RB: סוגר 1 x 2 - 1 x הפוך

צבע: TLG/BL: אדום/אדום בהיר

בסטים: [ראה Rebrickable](#)



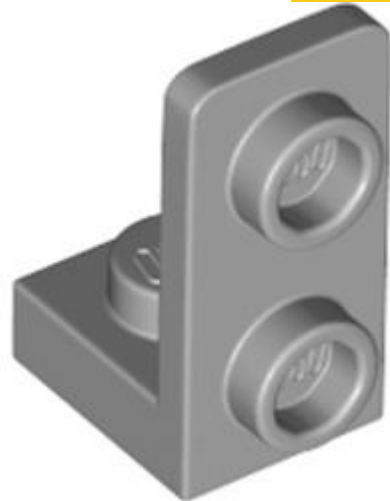

מזהה רכיב: 6345639

מזהה עיצוב: 73825

שם: PLATE 1X2, עם 1.5 TLG: PLATE 1X1, מעלה

שם: RB: סוגר 1 x 2 - 1 x הפוך

צבע: TLG/BL: אפור אבן בינוני/אפור כחלחל בהיר

בסטים: [Rebrickable](#)

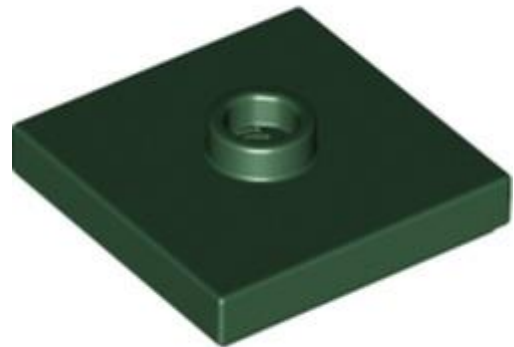

מזהה רכיב: 6186827

מזהה עיצוב: 87580

שם: PLATE 2X2 W 1 KNOB TLG:

שם: RB: לוח מיוחד 2 x 2 עם חריץ וסדק מרכזי (מגשר)

צבע: TLG/BL: ירוק אדמה/ ירוק כהה





[בסטים: ראה Rebrickable](#)



מזהה רכיב: 6350055

מזהה עיצוב: 17836

שם: TLG: PLATE 3X4 עם 4 ידיות

שם: RB: לוח מיוחד 3 x 4 עם 1 x 4 חתיכים מרכזיים [רגיל]

צבע: TLG/BL: זהב חם/זהב פנינה

[בסטים: ראה Rebrickable](#)

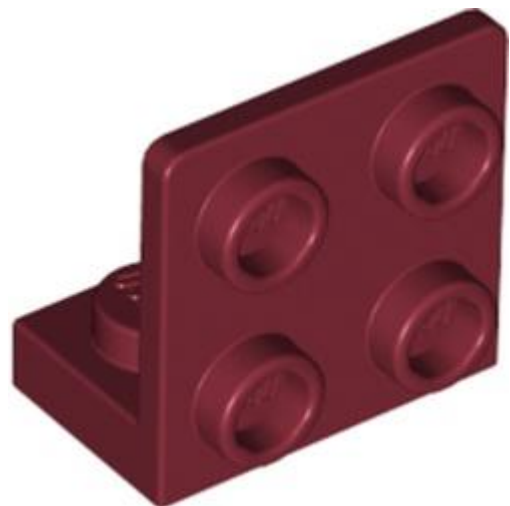

מזהה רכיב: 6335330

מזהה עיצוב: 99207

שם: TLG: ANGULAR PLATE 1.5 BOT. 1X2 2/2

שם: RB: סוגר 1 x 2 x 2 - 2 x הפוך





צבע: TLG/BL אדום כהה

בסטים: [ראה Rebrickable](#)



מזהה רכיב: 6328477

מזהה עיצוב: 99781

שם: TLG: ANGULAR PLATE 1,5 TOP 1X2 1/2

שם RB: סוגר 21 x 1 - 2

צבע: TLG/BL צהוב חול/ חום כהה

בסטים: [ראה Rebrickable](#)



מזהה רכיב: 6350417

מזהה עיצוב: 99781

שם: TLG: ANGULAR PLATE 1,5 TOP 1X2 1/2





שם: RB סוגר 1 x 2 - x 21

צבע: TLG/BL כחול אדמה/ כחול כהה

בסטים: [ראה Rebrickable](#)

[חזרה לאינדקס](#)

לבנים טכניות

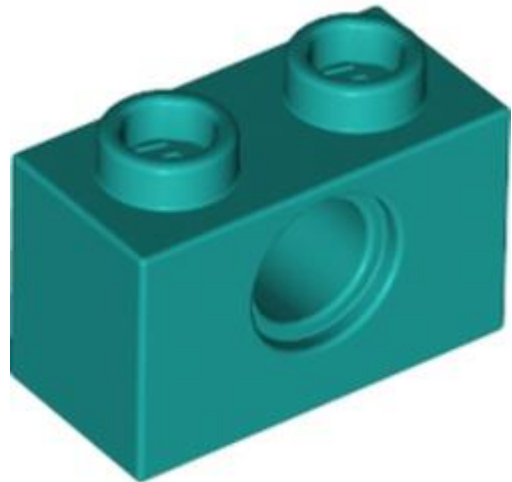

מזהה רכיב: 6345402

מזהה עיצוב: 3700

שם: TLG: TECHNIC BRICK 1X2, $\varnothing 4.9$

שם: RB טכני בריק [1] x 2 חור אחד]

צבע: TLG/BL ירוק כחלחל בהיר/ טורקיז כהה

בסטים: [ראה Rebrickable](#)

[חזרה לאינדקס](#)

מחברים טכניים



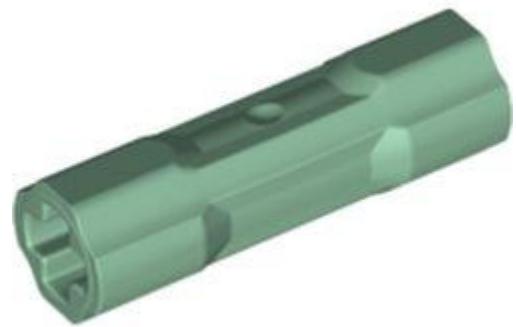

מזהה רכיב: 6348251

מזהה עיצוב: 42195

שם: TLG: CROSS AXLE, EXTENSION, 3M

שם: RB: Technic Driving Ring Connector Smooth

צבע: TLG/BL: ירוק חול

בסטים: [Rebrickable](#)



מזהה רכיב: 6349342

מזהה עיצוב: 29219

שם: TLG: TUBE, עם חור כפול 4.85

שם: RB: מחבר פין טכני עגול [מחורץ]

צבע: TLG/BL: ירוק אדמה/ ירוק כהה



[Rebrickable](#) **בסטים**: [ראה](#)

[חזרה לאינדקס](#)

לוחות טכניים



מזהה רכיב: 6346393

מזהה עיצוב: 64392

שם: PANEL: TLG: שמאלי X115

שם: RB: יריעת פאנל טכנית מס' 17 גדולה חלקה, צד A

צבע: TLG/BL: ירוק אדמה/ ירוק כהה

[Rebrickable](#) **בסטים**: [ראה](#)



מזהה רכיב: 6346395

מזהה עיצוב: 64394





שם TLG: PANEL שמאלי X75

שם RB: יריעת פאנל טכנית #13 גדול קצר חלק, צד א'

צבע TLG/BL: ירוק אדמה/ ירוק כהה

בסטים: [ראה Rebrickable](#)



מזהה רכיב: 6346396

מזהה עיצוב: 64680

שם TLG: PANEL ימני X75

שם RB: יריעת פאנל טכנית #14, קצר קצר חלק, צד ב'

צבע TLG/BL: ירוק אדמה/ ירוק כהה

בסטים: [ראה Rebrickable](#)



מזהה רכיב: 6346392





מזהה עיצוב: 64682

שם: PANEL TLG: ימני X115

שם: RB: יריעת לוח טכני מס' 18 גדול חלק, צד ב'

צבע: TLG/BL: ירוק אדמה/ ירוק כהה

בסטים: [ראה Rebrickable](#)

[חזרה לאינדקס](#)

טכני מיוחד



מזהה רכיב: 6350249

מזהה עיצוב: 32474

שם: TLG: VOODOO BALL Ø10,2

שם: RB: Technic Ball Joint

צבע: TLG/BL: זוהר בלבן כהה

בסטים: [ראה Rebrickable](#)

[חזרה לאינדקס](#)

אריחים





מזהה רכיב: 6341393

מזהה עיצוב: 14719

שם: TLG: FLAT TILE CORNER 1X2X2

שם: RB: אריח 2x2 פינה

צבע: TLG/BL: כתום כהה

בסטים: [Rebrickable](#)



מזהה רכיב: 6353073

מזהה עיצוב: 14719

שם: TLG: FLAT TILE CORNER 1X2X2

שם: RB: אריח 2x2 פינה

צבע: TLG/BL: ירוק בהיר





[Rebrickable](#): **ראה** **בסטים**

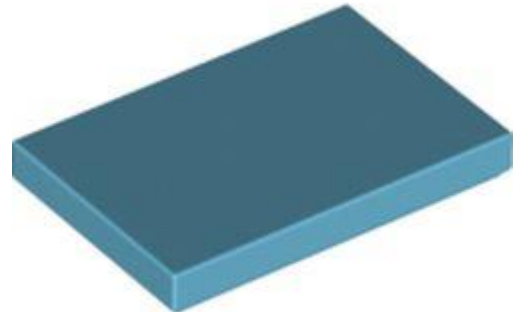

מזהה רכיב: 6233166

מזהה עיצוב: 26603

שם: TLG: FLAT TILE 2X3

שם: RB: אריח 32 x

צבע: TLG/BL: תכלת בינוני

[Rebrickable](#): **ראה** **בסטים**

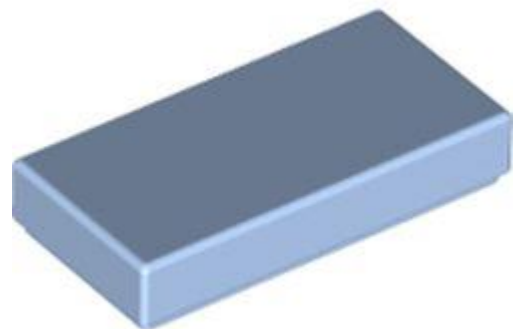

מזהה רכיב: 6097861

מזהה עיצוב: 3069

שם: TLG: FLAT TILE 1X2

שם: RB: אריח 1 x 2 עם חריץ





צבע: TLG/BL כחול רויאל בהיר/ כחול בהיר בהיר

בסטים: [ראה Rebrickable](#)



מזהה רכיב: 6304891

מזהה עיצוב: 4162

שם: TLG: FLAT TILE 1X8

שם: RB: אריח 1 x 8 עם חריץ

צבע: TLG/BL לבנדר

בסטים: [ראה Rebrickable](#)



מזהה רכיב: 6351291

מזהה עיצוב: 4162

שם: TLG: FLAT TILE 1X8





שם: RB אריח 1 x 8 עם חריץ

צבע: TLG/BL כתום כהה

בסטים: [ראה Rebrickable](#)



מזהה רכיב: 6211410

מזהה עיצוב: 63864

שם: TLG: FLAT TILE 1X3

שם: RB אריח 31 x

צבע: TLG/BL סגול אדמדם בהיר/ מגנטה

בסטים: [ראה Rebrickable](#)



מזהה רכיב: 6213787

מזהה עיצוב: 63864





שם TLG: FLAT TILE 1X3

שם RB: אריח 31 x

צבע: TLG/BL: ירוק כחלחל בהיר/ טורקיז כהה

בסטים: [ראה Rebrickable](#)



מזהה רכיב: 6326191

מזהה עיצוב: 69729

שם TLG: TILE 2X6

שם RB: אריח 62 x

צבע: TLG/BL: כחול אדמה/ כחול כהה

בסטים: [ראה Rebrickable](#)



מזהה רכיב: 6329869





מזהה עיצוב 69729 :

שם TLG: TILE 2X6

שם RB: אריח 62 x

צבע: TLG/BL צהוב בהיר/צהוב

בסטים: [ראה Rebrickable](#)



מזהה רכיב 6335319 :

מזהה עיצוב 69729 :

שם TLG: TILE 2X6

שם RB: אריח 62 x

צבע: TLG/BL אדום כהה

בסטים: [ראה Rebrickable](#)

[חזרה לאינדקס](#)

אריחים עגולים ומעוקלים



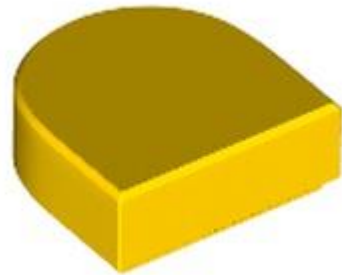

מזהה רכיב: 6300104

מזהה עיצוב: 35399

שם: TLG: FLAT TILE 1X1, 1/2 CIRCLE

שם: RB: אריח 1 1 x חצי עיגול

צבע: TLG/BL: צהוב בהיר/צהוב

בסטים: [Rebrickable](#)



מזהה רכיב: 6341396

מזהה עיצוב: 35399

שם: TLG: FLAT TILE 1X1, 1/2 CIRCLE

שם: RB: אריח 1 1 x חצי עיגול

צבע: TLG/BL: קורל תוסס/אלמוג





[Rebrickable](#): ראה **בסטים**



מזהה רכיב: 6349124

מזהה עיצוב: 35399

שם: TLG: FLAT TILE 1X1, 1/2 CIRCLE

שם: RB: אריח 1 1 x חצי עיגול

צבע: TLG/BL: נוגט בינוני

[Rebrickable](#): ראה **בסטים**

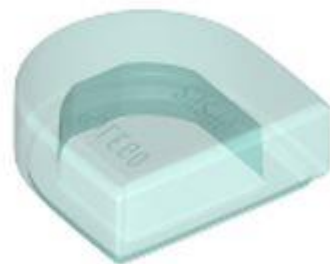

מזהה רכיב: 6251070

מזהה עיצוב: 35398

שם: TLG: FLAT TILE 1X1, 1/2 CIRCLE

שם: RB: אריח 1 1 x חצי עיגול





צבע: TLG/BL כחול בהיר שקוף/ כחול טרנס-לייט

בסטים: [ראה Rebrickable](#)



מזהה רכיב: 6348197

מזהה עיצוב: 78885

שם: TLG: TILE 4X4, W/ BOW, NO. 3

שם: RB: אריח 4 על 4 מקרוני

צבע: TLG/BL זהב לכה/זהב מתכתי

בסטים: [ראה Rebrickable](#)



מזהה רכיב: 6349151

מזהה עיצוב: 27925

שם: TLG: TILE 2X2, עם קשת





שם: RB אריח 2x2 מעוקל, מקרוני

צבע: TLG/BL כתום בהיר/כתום

בסטים: [ראה Rebrickable](#)



מזהה רכיב: 6342958

מזהה עיצוב: 27925

שם: TLG: TILE 2X2 עם קשת

שם: RB אריח 2x2 מעוקל, מקרוני

צבע: TLG/BL חום אדמדם

בסטים: [ראה Rebrickable](#)

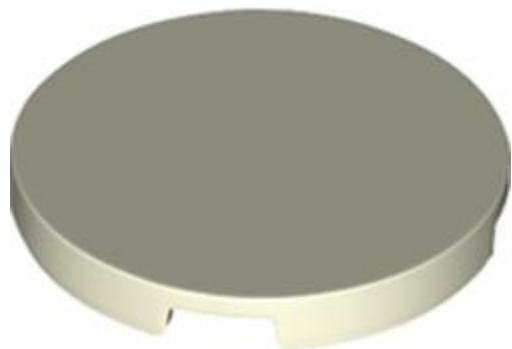

מזהה רכיב: 6345579

מזהה עיצוב: 67095





שם: TLG: TILE 3X3, CIRCLE, NO. 1

RB: שם: עגול אריח 33 x

צבע: TLG/BL: זוהר בלבן כהה

בסטים: [ראה Rebrickable](#)

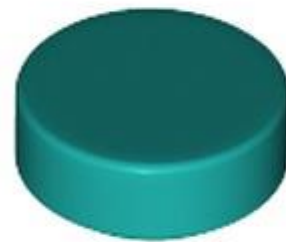

מזהה רכיב: 6311437 :

מזהה עיצוב: 35381 :

שם: TLG: FLAT TILE 1X1, עגול

RB: שם: עגול אריח 11 x

צבע: TLG/BL: ירוק כחלחל בהיר/ טורקיז כהה

בסטים: [ראה Rebrickable](#)

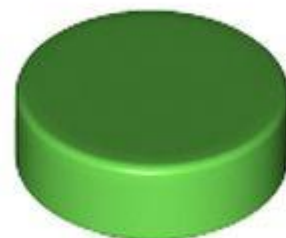

מזהה רכיב: 6353793 :





מזהה עיצוב 35381 :

שם, TLG: FLAT TILE 1X1, עגול

שם: RB: עגול אריח 11 x

צבע: TLG/BL: ירוק בהיר

בסטים: [ראה Rebrickable](#)

[חזרה לאינדקס](#)

אריחים מיוחדים



מזהה רכיב 6092568 :

מזהה עיצוב 15535 :

שם, TLG: FLAT TILE 2x2 ROUND W. HOLE \varnothing 4.85

שם: RB: אריח 2 x 2 עגול עם חור

צבע: TLG/BL: חום אדמדם

בסטים: [ראה Rebrickable](#)



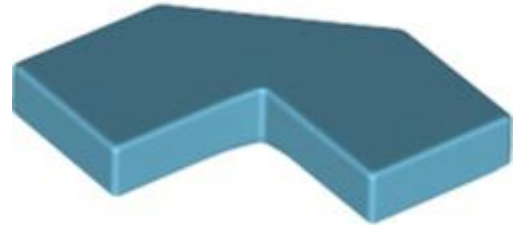

מזהה רכיב: 6348141

מזהה עיצוב: 27263

שם: TLG: TILE 2X2, DEG. 90, W/DEG. 45 CUT

שם: RB: Tile Special 2 x 2 Corner with Cut Corner - Facet

צבע: TLG/BL: תכלת בינוני

בסטים: [Rebrickable](#)

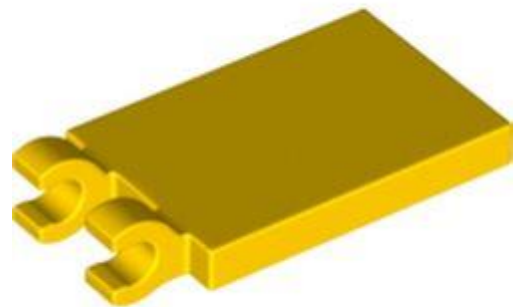

מזהה רכיב: 6360127

מזהה עיצוב: 65886

שם: TLG: PLATE 2X3 W. HOLDER

שם: RB: אריחים מיוחדים 2 x 3 עם 2 קליפס [קליפסים פתוחים עבים]

צבע: TLG/BL: צהוב בהיר/צהוב





[Rebrickable](#): **בסטים**: ראה

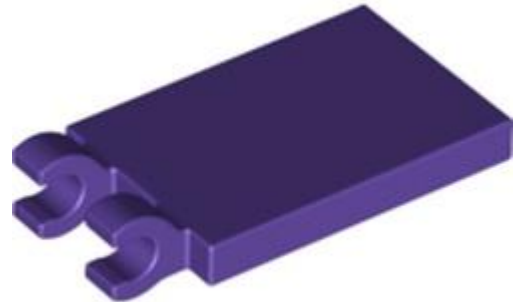

מזהה רכיב: 6343615

מזהה עיצוב: 65886

שם: TLG: PLATE 2X3 W. HOLDER

שם: RB: אריחים מיוחדים 2 x 3 עם 2 קליפס [קליפסים פתוחים עבים]

צבע: TLG/BL: לילך בינוני/סגול כהה

[Rebrickable](#): **בסטים**: ראה



מזהה רכיב: 6346092

מזהה עיצוב: 35787

שם: TLG: TILE 2X2, W/ DEG. 45 CUT

שם: RB: אריח 45° חיתוך 22 x





צבע: TLG/BL כתום בהיר/כתום

[Rebrickable](#): [ראה](#) בסטים



מזהה רכיב: 6347670

מזהה עיצוב: 35787

שם: TLG: TILE 2X2, W/ DEG. 45 CUT

שם: RB: אריח 45° חיתוך 22 x

צבע: TLG/BL תכלת בינוני

[Rebrickable](#): [ראה](#) בסטים

[חזרה לאינדקס](#)

תחבורה - קרקע



מזהה רכיב: 6351284





מזהה עיצוב: 25061

שם: TLG: RAIL 13X13, 1/4 CIRCLE, W/ 3.2 SHAFT

שם: RB: רכבת, מסלול פלסטיק, רכבת הרים, עקומה

TLG/BL צבע: לבן

בסטים: [ראה Rebrickable](#)



מזהה רכיב: 6351283

מזהה עיצוב: 25061

שם: TLG: RAIL 13X13, 1/4 CIRCLE, W/ 3.2 SHAFT

שם: RB: רכבת, מסלול פלסטיק, רכבת הרים, עקומה

TLG/BL צבע: שחור

בסטים: [ראה Rebrickable](#)





מזהה רכיב: 6351281

מזהה עיצוב: 34738

שם: TLG: RAIL 2X16X3, BOW, INV., W/ 3.2 SHAFT

שם: RB: רמפת רכבת הרים קטנה, 3 לבנים גובה

TLG/BL צבע: לבן

בסטים: [ראה Rebrickable](#)



מזהה רכיב: 6351282

מזהה עיצוב: 34738

שם: TLG: RAIL 2X16X3, BOW, INV., W/ 3.2 SHAFT

שם: RB: רמפת רכבת הרים קטנה, 3 לבנים גובה

TLG/BL צבע: שחור

בסטים: [ראה Rebrickable](#)





מזהה רכיב: 6335327

מזהה עיצוב: 35789

שם: TLG: MUDGUARD 2X4X2, NO. 1

שם: RB: מגן בוך 22 x 4

צבע: TLG/BL: אדום כהה

בסטים: [Rebrickable](#)



מזהה רכיב: 6336388

מזהה עיצוב: 35789

שם: TLG: MUDGUARD 2X4X2, NO. 1

שם: RB: מגן בוך 22 x 4

צבע: TLG/BL: לילך בינוני/סגול כהה



[Rebrickable](#) **בסטים**: **ראה**



מזהה רכיב: 6347673 :

מזהה עיצוב: 28579 :

שם: TLG: BRICK 2X4X1 W. SCREEN NO. 2

שם: RB: מגן בוך 4 x 1 1/2 x 2 עם קשת עגול

צבע: TLG/BL: תכלת בינוני

[Rebrickable](#) **בסטים**: **ראה**



מזהה רכיב: 6355651 :

מזהה עיצוב: 28579 :

שם: TLG: BRICK 2X4X1 W. SCREEN NO. 2

שם: RB: מגן בוך 4 x 1 1/2 x 2 עם קשת עגול





צבע: TLG/BL חום אדמדם

בסטים: [ראה Rebrickable](#)

[חזרה לאינדקס](#)

תחבורה - ים ואוויר



מזהה רכיב: 6250271

מזהה עיצוב: 29110

שם: KAYAK 2X15 TLG:

שם: RB: סירה / קיאק 152 x

צבע: TLG/BL סגול אדמדם בהיר/ מגנטה

בסטים: [ראה Rebrickable](#)



מזהה רכיב: 6344066





מזהה עיצוב: 33590

שם TLG: CANOE

שם RB: סירה / קאנו

צבע TLG/BL: כתום כהה

בסטים: [ראה Rebrickable](#)



מזהה רכיב: 6345202

מזהה עיצוב: 6076

שם TLG: MAST 10M W/BALL

שם RB: מוט 12 עם חתך פתוח, כדור גרירה וחריץ עליון [תורן הסירה]

צבע TLG/BL: לבן

בסטים: [ראה Rebrickable](#)





מזהה רכיב 6353216 :

מזהה עיצוב 79492 :

שם TLG: RUDDER 2X6X4, NO. 10

שם RB: מעבורת זנב עם לוגו וטרינר והדפסת כפות

צבע TLG/BL: צהוב לבנים/שיזוף

בסטים: [ראה Rebrickable](#)



מזהה רכיב 6346268 :

מזהה עיצוב 78611 :

שם TLG: סירת גומי 12X26 X

שם RB: סירה / רפסודה גומי / דינגי 126 x

צבע TLG/BL: אדום/אדום בהיר

בסטים: [ראה Rebrickable](#)

[חזרה לאינדקס](#)

גלגלים וצמיגים





מזהה רכיב: 6349884 :

מזהה עיצוב: 65192 :

שם: TLG: RIM, DIA. 18X12 W/ CROSS & STUD

שם: RB: גלגל 18 x 12 עם חור ציר וסדק

צבע: TLG/BL: אדום/אדום בהיר

בסטים: [Rebrickable](#)



מזהה רכיב: 6357599 :

מזהה עיצוב: 56903 :

שם: TLG: RIM NARROW, DIA. 18X7 עם CROSS

שם: RB: גלגל 18 x 8 עם ברגים מזויפים וחישורים רדודים וחור סרן

צבע: TLG/BL: אפור אבן בינוני/אפור כחלחל בהיר



[בסטים: ראה Rebrickable](#)

[חזרה לאינדקס](#)

חלונות ודלתות

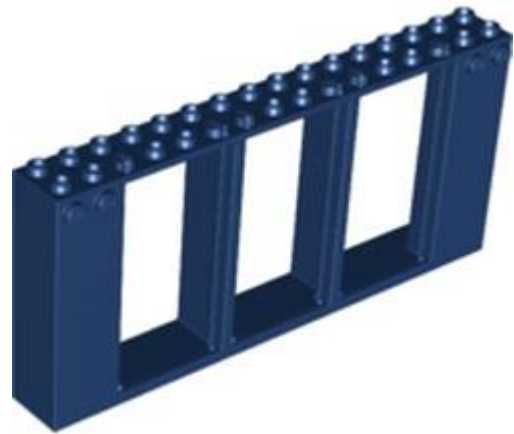

מזהה רכיב: 6343715

מזהה עיצוב: 35103

שם: TLG: FRAME 2X16X6 עם כפתורים

שם: RB: מסגרת 2 x 6 x 16 עם ידיות

צבע: TLG/BL: כחול אדמה/ כחול כהה

[בסטים: ראה Rebrickable](#)



מזהה רכיב: 6344414

מזהה עיצוב: 38320





שם: TLG: BARS FOR FRAME 1X2X2

שם: RB: סורגים לחלון 21 x 2

TLG/BL צבע: לבן

בסטים: [ראה Rebrickable](#)

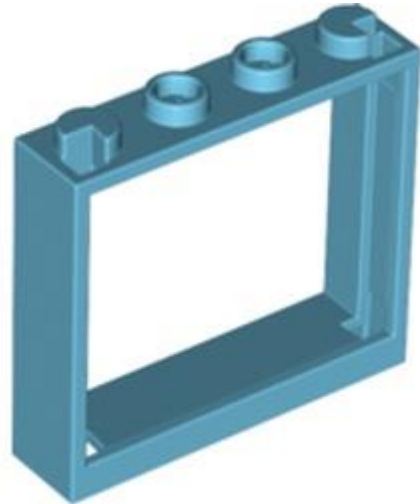

מזהה רכיב: 6343600

מזהה עיצוב: 60594

שם: TLG: FRAME 1X4X3

שם: RB: חלון 1 x 3 x 4 ללא לשוניות תריס

צבע: TLG/BL תכלת בינוני

בסטים: [ראה Rebrickable](#)



מזהה רכיב: 6344416





מזהה עיצוב: 40289

שם: FRAME 1X4X6 TLG

שם: RB מסגרת דלת 1 x 6 x 4 סוג 2

TLG/BL צבע: לבנדר

בסטים: [ראה Rebrickable](#)



מזהה רכיב: 6344040

מזהה עיצוב: 35291

שם: TLG דלת זכוכית למסגרת 1x6x4

שם: RB דלת 1 x 6 x 4 חלקה עם מסד ידית משופע

צבע: TLG/BL צהוב חול/ חום כהה

בסטים: [ראה Rebrickable](#)





מזהה רכיב: 6346547

מזהה עיצוב: 35291

שם: TLG דלת זכוכית למסגרת X4X61

שם: RB דלת 1 x 6 x 4 חלקה עם מסד ידית משופע

צבע: TLG/BL ירוק חול

בסטים: [ראה Rebrickable](#)



מזהה רכיב: 6344038

מזהה עיצוב: 35291

שם: TLG דלת זכוכית למסגרת X4X61

שם: RB דלת 1 x 6 x 4 חלקה עם מסד ידית משופע

צבע: TLG/BL לבנדר

בסטים: [ראה Rebrickable](#)





מזהה רכיב: 6347661

מזהה עיצוב: 60800

שם: TLG: SHUTTER 1X2X3 W. SHAFT \varnothing 3.2

שם: RB: חלון 1 x 2 x 3 תריס עם צירים וידית

צבע: TLG/BL: ירוק כחלחל בהיר/ טורקיז כהה

בסטים: [Rebrickable](#)



מזהה רכיב: 6343651

מזהה עיצוב: 73878

שם: TLG: FRAME 3X3, W/ BOW, NO. 1

שם: RB: עגול חלון 3 x 3

צבע: TLG/BL: חום אדמדם





[בסטים: ראה Rebrickable](#)



מזהה רכיב: 6063447

מזהה עיצוב: 90195

שם: TLG: WALL 1X2X2 W. BOWED SLIT

שם: RB: חלון 1 x 2 x 2 x טירה

צבע: TLG/BL: חום אדמדם

[בסטים: ראה Rebrickable](#)



מזהה רכיב: 6349697

מזהה עיצוב: 93096

שם: TLG: DOOR

שם: RB: דלת 1 x 3 x 5 עם 3 ניטים וידית





צבע: TLG/BL חום כהה

בסטים: [ראה Rebrickable](#)

[חזרה לאינדקס](#)

שמשות וגוף גוף



מזהה רכיב: 6346111

מזהה עיצוב: 11293

שם: TLG: HELICOPTER FRONT 6X8X4

שם: RB: גוף מטוס מעוקל קדימה 6 x 8 למעלה

צבע: TLG/BL צהוב לבנים/שיזוף

בסטים: [ראה Rebrickable](#)



מזהה רכיב: 6346110





מזהה עיצוב: 11295

שם: TLG: תחתון 6 W. 8X קשת כפולה הפוכה

שם: RB: גוף המטוס מעוקל קדימה 6 x 8 תחתית

צבע: TLG/BL: אדום/אדום בהיר

בסטים: [ראה Rebrickable](#)



מזהה רכיב: 6346472

מזהה עיצוב: 35299

שם: TLG: COCKPIT W/ BOW 3X6X1

שם: RB: שמש קדמית 3 x 1 x 6 מעוקלת עם מחזיק חתך מלבני בתחתית

צבע: TLG/BL: כחול בהיר/כחול

בסטים: [ראה Rebrickable](#)





מזהה רכיב: 6348179

מזהה עיצוב: 35299

שם: TLG: COCKPIT W/ BOW 3X6X1

שם RB: שמש קדמית 3 x 1 x 6 מעוקלת עם מחזיק חתך מלבני בתחתית

צבע: TLG/BL: טיטניום מתכתי/ אפור כהה פנינה

בסטים: [ראה Rebrickable](#)

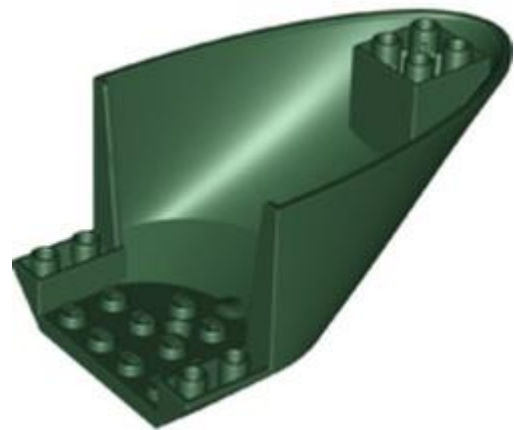

מזהה רכיב: 6340754

מזהה עיצוב: 87616

שם: TLG: INV. גג T.6x10x4 W.DOUBL. קשת

שם RB: גוף מטוס מעוקל אחורי חלק 6 x 10 תחתית

צבע: TLG/BL: ירוק אדמה/ ירוק כהה

בסטים: [ראה Rebrickable](#)

הדפס חדש (378)

[חזרה לאינדקס](#)

-Construction Bionicle, Hero Factory





מזהה רכיב: 6350073

מזהה עיצוב: 78986

שם: TLG: SHOULDER SHELL עם מחבר 3.2, מס. 18

שם: RB: כיסוי כתף דמות גדולה, שריון, עגול, חלק עם הדפס קסדת איירון מן

צבע: TLG/BL: טיטניום מתכתי/ אפור כהה פנינה

בסטים: [Rebrickable](#)

[חזרה לאינדקס](#)

לבנים

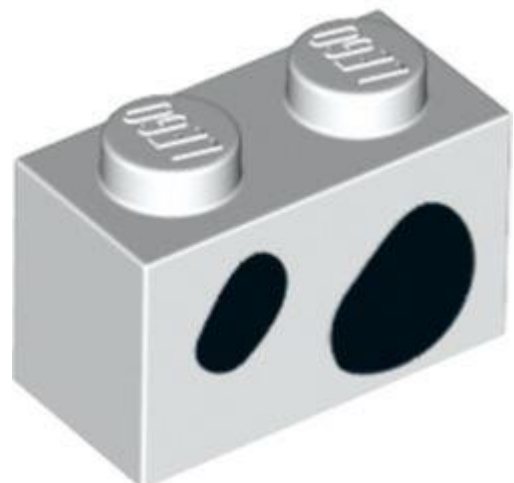

מזהה רכיב: 6351980

מזהה עיצוב: 79282

שם: TLG: BRICK 1X2, NO. 73





שם: RB לבנה 1 x 2 עם הדפס כתמים דלמטיים שחורים

TLG/BL צבע: לבן

בסטים: [ראה Rebrickable](#)



מזהה רכיב: 6345727

מזהה עיצוב: 78561

שם: TLG: BRICK 1X4, NO. 81

שם: RB לבנה 1 x 4 עם הדפס גלימה אפור כחלחל בהיר

TLG/BL צבע: שחור

בסטים: [ראה Rebrickable](#)

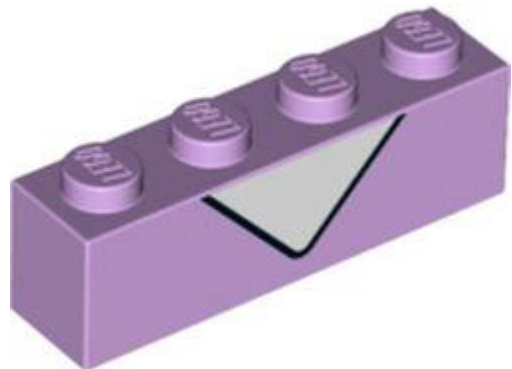

מזהה רכיב: 6352006

מזהה עיצוב: 79289





שם TLG: BRICK 1X4, NO. 82

שם RB: לבנה 1 x 4 עם הדפס משולש לבן

צבע: לבנדר TLG/BL

בסטים: [ראה Rebrickable](#)



מזהה רכיב 6345695 :

מזהה עיצוב 78559 :

שם TLG: BRICK 1X2X2, NO. 192

שם RB: לבנה 1 x 2 x 2 עם חולצה אדומה כהה, הדפס מעיל חום אדמדם

צבע: חום אדמדם TLG/BL

בסטים: [ראה Rebrickable](#)



מזהה רכיב 6352012 :





מזהה עיצוב 79291 :

שם TLG: BRICK 1X2X2, NO. 196

שם RB: לבנה 1 x 2 x 2 עם משולש אדום, עיגולים, הדפס עיגול צהוב

צבע TLG/BL: כחול בהיר/כחול

בסטים: [ראה Rebrickable](#)



מזהה רכיב 6345694 :

מזהה עיצוב 78558 :

שם TLG: BRICK 1X3, NO. 60

שם RB: לבנה 1 x 3 עם עניבה, חולצה בהדפס צבעי גריפונדור

צבע TLG/BL: אפור אבן בינוני/אפור כחלחל בהיר

בסטים: [ראה Rebrickable](#)

[חזרה לאינדקס](#)

לבנים מעוקל



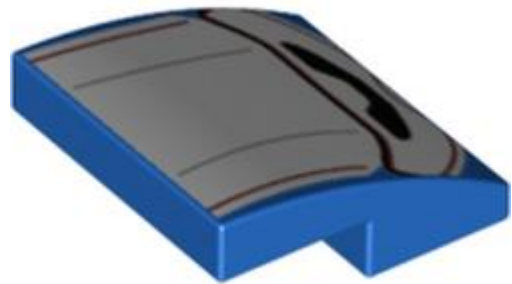

מזהה רכיב: 6323903

מזהה עיצוב: 72324

שם: TLG: PLATE, W/ BOW 2X2X2/3, NO. 44

שם: RB: שיפוע מעוקל 2 x 2/3 x 2 עם פאנל לבן והדפס פרטים בשחור ואדום

צבע: TLG/BL: כחול בהיר/כחול

בסטים: [ראה Rebrickable](#)

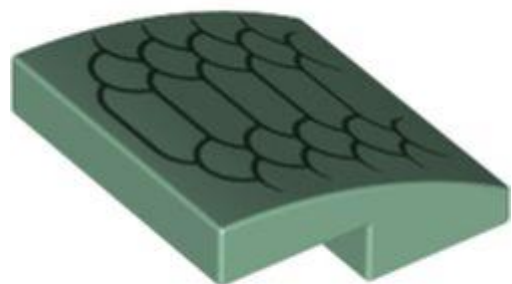

מזהה רכיב: 6345730

מזהה עיצוב: 78564

שם: TLG: PLATE, W/ BOW 2X2X2/3, NO. 48

שם: RB: Slope Curved 2 x 2 x 2/3 עם ספרינט בקנה מידה ירוק כהה

צבע: TLG/BL: ירוק חול





[Rebrickable](#) **בסטים**: [ראה](#)

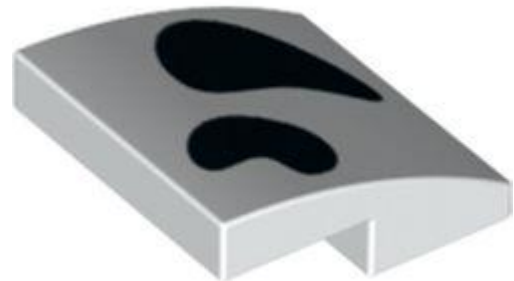

מזהה רכיב: 6350448

מזהה עיצוב: 79112

שם: TLG: PLATE, W/ BOW 2X2X2/3, NO. 50

שם: RB: Slope Curved 2 x 2 x 2/3 עם הדפס כתמים דלמטי שחור

TLG/BL צבע: לבן

[Rebrickable](#) **בסטים**: [ראה](#)



מזהה רכיב: 6339356

מזהה עיצוב: 77879

שם: TLG: PLATE 4X6X2/3, NO. 3

שם: RB: שיפוע מעוקל 4 x 6 x 2/3 משולש מעוקל עם 4 חתיכים ו 'RESCUE'-ולוגו וטרינר עם הדפסת

כפות





צבע: TLG/BL צהוב לבנים/שיזוף

[בסטים: ראה Rebrickable](#)

[חזרה לאינדקס](#)

לבנים עגולים וחרוטים



מזהה רכיב: 6342609

מזהה עיצוב: 78202

שם: TLG: FINAL BRICK 2X2, NO. 1023

שם: RB: FINAL BRICK 2X2, NO. 1023

צבע: TLG/BL ירוק צהבהב בהיר/ ליים

[בסטים: ראה Rebrickable](#)



מזהה רכיב: 6354159





מזהה עיצוב 79602 :

שם 4: TLG: WALL ELEMENT, ROUND 3X6X6, NO.

שם 4: RB: WALL ELEMENT, ROUND 3X6X6, NO.

TLG/BL צבע: לבנדר

בסטים: [ראה Rebrickable](#)

[חזרה לאינדקס](#)

לבנים משופעים

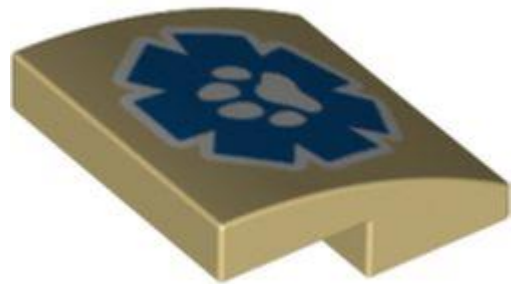

מזהה רכיב 6343799 :

מזהה עיצוב 78315 :

שם 49: TLG: PLATE, W/ BOW 2X2X2/3, NO.

שם RB: מדרון מעוקל 2 x 2/3 x 2 עם לוגו וטרינר עם הדפסת כפות

צבע: TLG/BL צהוב לבנים/שיזוף

בסטים: [ראה Rebrickable](#)



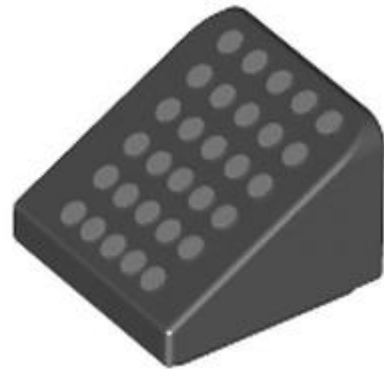

מזהה רכיב: 6323895

מזהה עיצוב: 72297

שם: TLG: ROOF TILE 1X1X2/3, NO. 5

שם: RB: שיפוע 30° $1 \times 2/3 \times 1$ (שיפוע גבינה) עם הדפס נקודות כסף

צבע: TLG/BL: שחור

בסטים: [ראה Rebrickable](#)

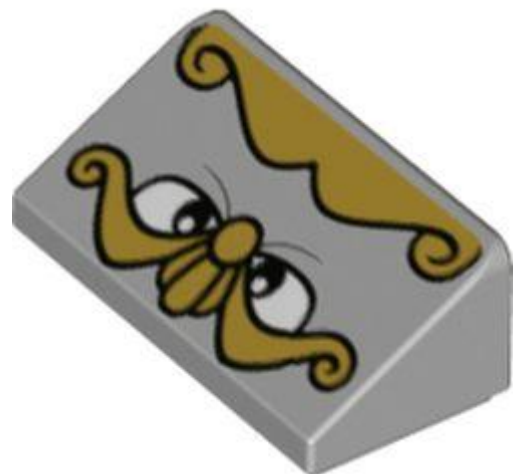

מזהה רכיב: 6347955

מזהה עיצוב: 78852

שם: TLG: ROOF TILE 1X2X2/3, NO. 26

שם: RB: שיפוע 30° $2 \times 2/3 \times 1$ עם עיניים, הדפס עיטורים צהובים (Madame de la Grande Bouche)

צבע: TLG/BL: אפור אבן בינוני/אפור כחלחל בהיר





[בסטים: ראה Rebrickable](#)

[חזרה לאינדקס](#)

לבנים טריות

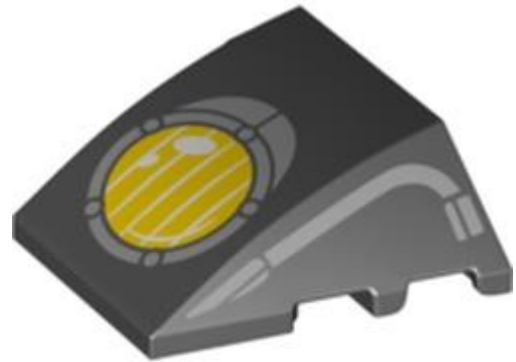

מזהה רכיב: 6350068

מזהה עיצוב: 78981

שם: TLG: BRICK 4X3, W/ BOW, ANGLE, NO. 9

שם: RB: טריז מעוקל 4 x 3 ללא חתיכים, עם הדפס פנס צהוב

TLG/BL צבע: שחור

[בסטים: ראה Rebrickable](#)



מזהה רכיב: 6341730

מזהה עיצוב: 78092





TLG: BRICK 4X3, W/ BOW, ANGLE, NO. 8 **שם**

RB: BRICK 4X3, W/ BOW, ANGLE, NO. 8 **שם**

צבע: TLG/BL: אדום/אדום בהיר

בסטים: [ראה Rebrickable](#)

[חזרה לאינדקס](#)

דופלו, קוואטרו ופרימו

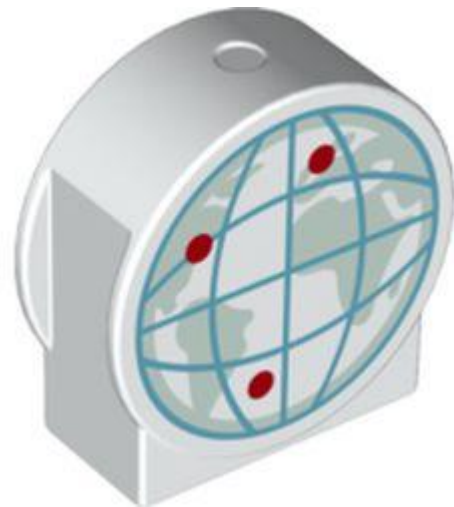

מזהה רכיב: 6346297 :

מזהה עיצוב: 78612 :

TLG: SIGN, ROUND, NO. 14 **שם**

שם: RB: בריק דופלו 1 x 2 x 3 חלק עליון עגול, צדדים חתוכים עם גלובוס עם הדפס נקודות אדומות

צבע: TLG/BL: לבן

בסטים: [ראה Rebrickable](#)



מזהה רכיב: 6340647

מזהה עיצוב: 77970

שם: TLG: DISC, W/ 5.0 SHAFT, NO. 11

שם: RB: דיסק דופלו עם הדפס ספירלה צהוב, תכלת ומג'נטה

צבע: TLG/BL

בסטים: [Rebrickable](#)



מזהה רכיב: 6340637

מזהה עיצוב: 77960

שם: TLG: TRAIN FRONT 2X4, NO. 6

שם: RB: רכבת דופלו קדמית, מנוע קיטור 2 x 4 עם לוכד פרות ופנס קדמי צהוב מעל מעגל דוד לבן עם הדפס תכלת '1'

צבע: TLG/BL תכלת בינוני





[בסטים: ראה Rebrickable](#)

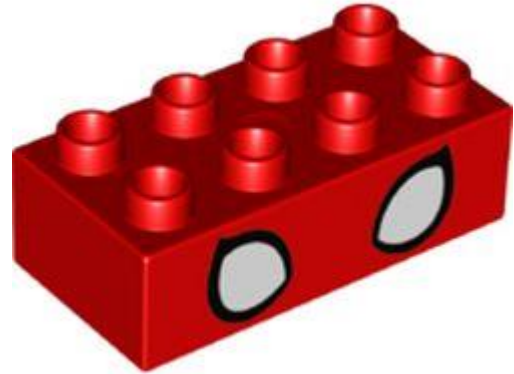

מזהה רכיב: 6340625

מזהה עיצוב: 77948

שם: TLG: BRICK 2X4, NO. 1048

שם: RB: דופלו בריק 2 x 4 עם הדפס עיני ספיידרמן

צבע: TLG/BL: אדום/אדום בהיר

[בסטים: ראה Rebrickable](#)

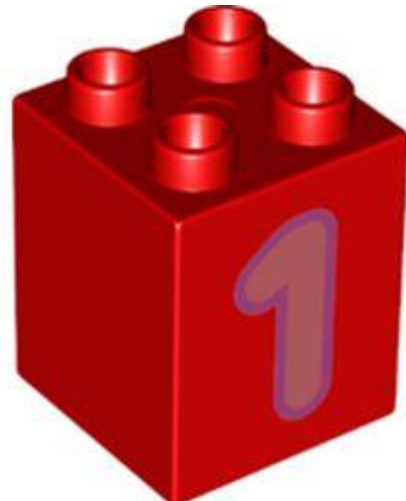

מזהה רכיב: 6340352

מזהה עיצוב: 77918

שם: TLG: BRICK 2X2X2, NO. 147

שם: RB: בריק דופלו 2 x 2 x 2 עם הדפס קורל '1'





צבע: TLG/BL אדום/אדום בהיר

בסטים: [ראה Rebrickable](#)



מזהה רכיב: 6340353

מזהה עיצוב: 77919

שם: TLG: BRICK 2X2X2, NO. 148

שם: RB: דופלו בריק 2x2x2 עם הדפס צהוב '2'

צבע: TLG/BL כתום בהיר/כתום

בסטים: [ראה Rebrickable](#)



מזהה רכיב: 6340354

מזהה עיצוב: 77920

שם: TLG: BRICK 2X2X2, NO. 149





שם: RB: דופלו בריק 2 x 2 x 2 עם הדפס '3' בצהוב בהיר בהיר

צבע: TLG/BL: צהוב בהיר/צהוב

בסטים: [ראה/Rebrickable](#)



מזהה רכיב: 6340357 :

מזהה עיצוב: 77923 :

שם: TLG: BRICK 2X2X2, NO. 152

שם: RB: דופלו בריק 2 x 2 x 2 עם הדפס '6' בירוק צהבהב

צבע: TLG/BL: ירוק צהבהב בהיר/ ליים

בסטים: [ראה/Rebrickable](#)



מזהה רכיב: 6340358 :

מזהה עיצוב: 77924 :





שם: TLG: BRICK 2X2X2, NO. 153

שם: RB: דופלו בריק 2 x 2 עם הדפס אקווה אור '7'

צבע: TLG/BL: תכלת בינוני

בסטים: [ראה Rebrickable](#)



מזהה רכיב: 6340360

מזהה עיצוב: 77926

שם: TLG: BRICK 2X2X2, NO. 155

שם: RB: דופלו בריק 2 x 2 עם הדפס '9' של לבנדר בינוני

צבע: TLG/BL: לבנדר

בסטים: [ראה Rebrickable](#)



מזהה רכיב: 6340654





מזהה עיצוב: 779777

שם: 9. TLG: DISH, NO.

שם: RB: צלחת דופלו עם הדפס עוגות

TLG/BL: צבע: לבן

בסטים: [ראה Rebrickable](#)

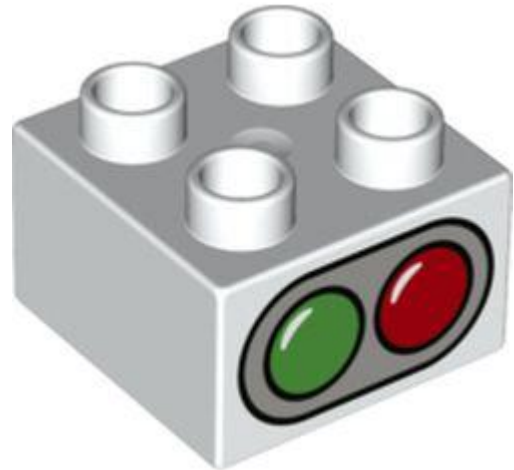

מזהה רכיב: 6340622

מזהה עיצוב: 77945

שם: 159. TLG: BRICK 2X2, NO.

שם: RB: דופלו בריק 2 על 2 עם הדפס אורות אדומים וירוקים

TLG/BL: צבע: לבן

בסטים: [ראה Rebrickable](#)





מזהה רכיב: 6343791

מזהה עיצוב: 36327

שם: TLG: ANIMAL, NO. 122

שם: RB: דינוזאור דופלו טירנוזאורוס רקס עם פסים אדומים, הדפס בטן שזופה

צבע: TLG/BL: נוגט בינוני

בסטים: [ראה Rebrickable](#)



מזהה רכיב: 6340741

מזהה עיצוב: 77984

שם: TLG: FOAL, NO. 12

שם: RB: סוס/סייח בעלי חיים דופלו עם אוסף תכלת בינוני, הדפס רעמה וזנב שזופה

צבע: TLG/BL: לבן

בסטים: [ראה Rebrickable](#)





מזהה רכיב: 6340629

מזהה עיצוב: 77952

שם: TLG: BRICK 2X4X2, OVAL, NO. 14

שם: RB: בריק דופלו 2 x 2 x 4 קצוות מעוגלים עם 'P' על עיגול תכלת עם הדפס גבול אדום

צבע: TLG/BL לבן

בסטים: [Rebrickable](#) ראה



מזהה רכיב: 6346765

מזהה עיצוב: 78727

שם: TLG: BRICK 2X10X2 ARCH, NO. 6

שם: RB: בריק דופלו 2 x 2 x 10 קשת עם הדפס 'JURASSIC WORLD'

צבע: TLG/BL אפור אבן בינוני/אפור כחלחל בהיר





[בסטים: ראה Rebrickable](#)



מזהה רכיב: 6286266

מזהה עיצוב: 66021

שם: 7. NO. CAKE, TLG

שם: RB: עוגה עגולה של Duplo Food 2 x 2 עם חתיכים למעלה, הדפס קשת

TLG/BL צבע: לבן

[בסטים: ראה Rebrickable](#)



מזהה רכיב: 6342862

מזהה עיצוב: 78255

שם: 31. NO. DOG, TLG

שם: RB: פאג עם כתמים חומים כהים, הדפס אף שחור





TLG/BL צבע: לבן

[Rebrickable](#): ראה בסטים



מזהה רכיב: 6340624

מזהה עיצוב: 77947

שם: TLG: BRICK 1X2X2, NO. 188

שם: RB: בריק דופלו 1 x 2 x 2 עם צינור תחתון עם מכונית, תקע והדפסת רמת סוללה

TLG/BL צבע: לבן

[Rebrickable](#): ראה בסטים



מזהה רכיב: 6340646

מזהה עיצוב: 77969

שם: TLG: BRICK 1X2X2, NO. 189





שם: RB: בריק דופלו 1 x 2 x 2 עם צינור תחתון עם הדפסת טבלת גובה ג'ירפה

TLG/BL צבע: לבן

בסטים: [ראה Rebrickable](#)



מזהה רכיב: 6346777

מזהה עיצוב: 78739

שם: TLG: BRICK 1X2X2, NO. 190

שם: RB: בריק דופלו 1 x 2 x 2 עם צינור תחתון ושלט מפגע, הדפס ברק שחור

TLG/BL צבע: לבן

בסטים: [ראה Rebrickable](#)



מזהה רכיב: 6340631

מזהה עיצוב: 77954





שם: TLG: BRICK 1X2X2, NO. 193

שם: RB: בריק דופלו 1 x 2 x 2 עם צינור תחתון עם קופה רושמת והדפסת חריץ לכרטיס

צבע: TLG/BL תכלת בינוני

בסטים: [ראה Rebrickable](#)



מזהה רכיב: 6346298

מזהה עיצוב: 78613

שם: TLG: BRICK 1X2X2, NO. 194

שם: RB: בריק דופלו 1 x 2 x 2 עם צינור תחתון והדפס סקיצות של ספיידרמן

צבע: TLG/BL לבן

בסטים: [ראה Rebrickable](#)



מזהה רכיב: 6346299





מזהה עיצוב 78614 :

שם TLG: BRICK 1X2X2, NO. 195

שם RB: בריק דופלו 1 x 2 x 2 עם צינור תחתון ועיתון עם גובלן ירוק והדפס 'DBG'

TLG/BL צבע: לבן

בסטים: [ראה Rebrickable](#)



מזהה רכיב 6340639 :

מזהה עיצוב 77962 :

שם TLG: DESIGN BRICK, 1X2, NO. 2

שם RB: DESIGN BRICK, 1X2, NO. 2

צבע TLG/BL: סגול בהיר/ורוד בהיר

בסטים: [ראה Rebrickable](#)





מזהה רכיב 6340640 :

מזהה עיצוב 77963 :

שם TLG: DISC, W/ 5.0 SHAFT, NO. 10

שם RB: DISC, עם SHAFT, NO. 105.0

TLG/BL צבע: לבן

[Rebrickable](#) :ראיה בסטים



מזהה רכיב 6360810 :

מזהה עיצוב 79992 :

שם TLG: PLANE TOP 6X12X3, NO. 3

שם RB: PLANE TOP 6X12X3, NO. 3

צבע TLG/BL: אדום/אדום בהיר

[Rebrickable](#) :ראיה בסטים





מזהה רכיב 6360811 :

מזהה עיצוב 79993 :

שם TLG: BRICK 2X4, W/BOWS, NO. 24

שם RB: BRICK 2X4, עם קשתות, מס. 24

צבע: TLG/BL לבן

בסטים: [Rebrickable](#)

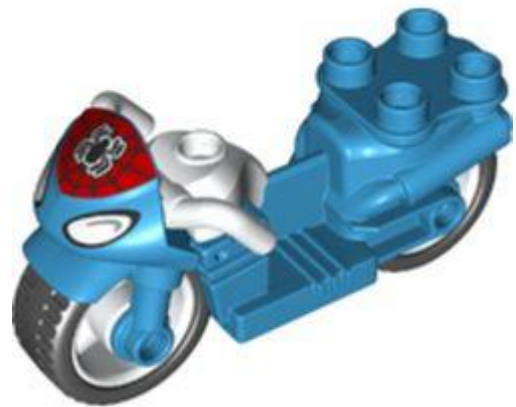

מזהה רכיב 6346300 :

מזהה עיצוב 78615 :

שם TLG: מחזור מנוע, עם 4 ידיות, מס. 13

שם RB: אופנוע דופלו עם גלגלי גומי, קורי עכביש, פנסים ולוגו ספיידרמן, הדפס כידון לבן

צבע: TLG/BL תכלת כהה





[Rebrickable](#) **בסטים**: [ראה](#)

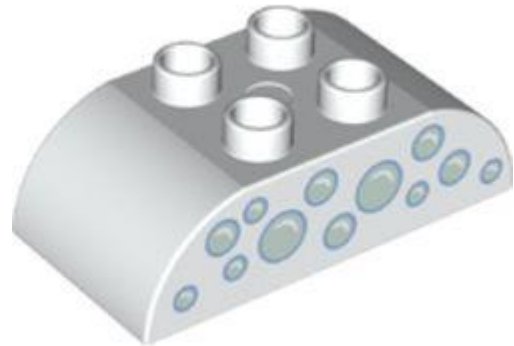

מזהה רכיב: 6340628

מזהה עיצוב: 77951

שם: TLG: BRICK 2X4, W/BOWS, NO. 23

שם: RB: דופלו בריק 2 x 4 חלק עליון מעוקל והדפס בועות

TLG/BL צבע: לבן

[Rebrickable](#) **בסטים**: [ראה](#)

[חזרה לאינדקס](#)

דגלים, שלטים, פלסטיק ובד

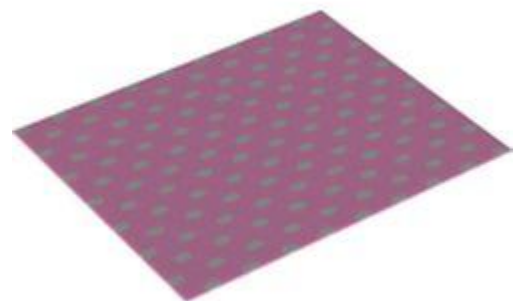

מזהה רכיב: 6342746

מזהה עיצוב: 29988





שם TLG: BABY BLANKET 8X10

שם RB: שמיכת תינוק X108

צבע TLG/BL: סגול בהיר/ורוד בהיר

בסטים: [ראה Rebrickable](#)



מזהה רכיב 6351368 :

מזהה עיצוב 79228 :

שם TLG: ROUND SIGN, W/ SNAP, NO. 6

שם RB: שלט עגול, עם 6 SNAP, NO.

צבע TLG/BL: לבן

בסטים: [ראה Rebrickable](#)

[חזרה לאינדקס](#)

ראשי מינידול





מזהה רכיב: 6337883 :

מזהה עיצוב: 77453 :

שם: TLG: MINI DOLL, HEAD, NO. 249

שם: RB: Minidoll Head Medium Blue Eyes, Coral Lips

צבע: TLG/BL: נוגט בהיר

בסטים: [Rebrickable](#)



מזהה רכיב: 6344726 :

מזהה עיצוב: 78476 :

שם: TLG: MINI DOLL, HEAD, NO. 250

שם: RB: Minidoll Head הדפס משקפיים בצבע טורקיז כהה

צבע: TLG/BL: נוגט בינוני



[Rebrickable](#) **בסטים**: [ראה](#)



מזהה רכיב: 6337886

מזהה עיצוב: 77456

שם: TLG: MINI DOLL, HEAD, NO. 251

שם: RB: Minidoll Head הדפס עיניים חומות כהות

TLG/BL צבע: נוגט

[Rebrickable](#) **בסטים**: [ראה](#)



מזהה רכיב: 6337890

מזהה עיצוב: 77460

שם: TLG: MINI DOLL, HEAD, NO. 259

שם: RB: Minidoll Head גבות בצבע אפור כחלחל בהיר, הדפס משקפיים בצבע טורקיז כהה נמוך





צבע: TLG/BL נוגט בהיר

[Rebrickable](#): ראה



מזהה רכיב: 6349958

מזהה עיצוב: 78956

שם: TLG: MINI DOLL, HEAD, NO. 260

שם: RB: Minidoll Head Lavender Eyes, סימוני לבנדר בינוניים, הדפס תכשיט זהב

צבע: TLG/BL נוגט

[Rebrickable](#): ראה



מזהה רכיב: 6350028

מזהה עיצוב: 78966

שם: TLG: MINI DOLL, HEAD, NO. 261





שם, RB: Minidoll Head Green Eyes, הדפס ספידיים לבנדר

צבע: TLG/BL נוגט בהיר

בסטים: [ראה Rebrickable](#)



מזהה רכיב: 6350036

מזהה עיצוב: 78974

שם: TLG: MINI DOLL, HEAD, NO. 264

שם, RB: Minidoll Head Lavender Eyes, Dark Res Lips, הדפס חיוך פתוח

צבע: TLG/BL נוגט

בסטים: [ראה Rebrickable](#)



מזהה רכיב: 6337991

מזהה עיצוב: 77495





שם: TLG: MINI DOLL, HEAD, NO. 265

שם: RB: Minidoll Head עיניים חומות אדמדמות, Light Aqua Heart, הדפס צללית

צבע: TLG/BL: נוגט בינוני

בסטים: [ראה Rebrickable](#)



מזהה רכיב: 6337985 :

מזהה עיצוב: 77492 :

שם: TLG: MINI DOLL, HEAD, NO. 266

שם: RB: Minidoll Head עיניים ירוקות זית, שפתיים ורודות, פה פתוח

צבע: TLG/BL: נוגט בהיר

בסטים: [ראה Rebrickable](#)



מזהה רכיב: 6337996 :





מזהה עיצוב: 77499

שם: TLG: MINI DOLL, HEAD, NO. 267

שם: RB: Minidoll Head עיניים כתומות כהות, הדפס מסכה לבן/כסף

TLG/BL צבע: נוגט

בסטים: [ראה Rebrickable](#)



מזהה רכיב: 6337997

מזהה עיצוב: 77500

שם: TLG: MINI DOLL, HEAD, NO. 268

שם: RB: Minidoll Head Glitter כחול/לבן הדפס פרפר

צבע: TLG/BL נוגט בהיר

בסטים: [ראה Rebrickable](#)





מזהה רכיב: 6338004

מזהה עיצוב: 77505

שם: TLG: MINI DOLL, HEAD, NO. 269

שם: RB: Minidoll Head Blue Eyes, הדפס לייטס Aqua Diamonds

צבע: TLG/BL: נוגט בהיר

בסטים: [ראה Rebrickable](#)



מזהה רכיב: 6350024

מזהה עיצוב: 78962

שם: TLG: MINI DOLL, HEAD, NO. 263

שם: RB: Minidoll Head Male, עיניים חומות כהות, הדפס חיוך בפה פתוח

צבע: TLG/BL: נוגט

בסטים: [ראה Rebrickable](#)





מזהה רכיב: 6337601

מזהה עיצוב: 77365

שם: MINI DOLL, HEAD, NO. 252 TLG

שם: MINI DOLL, HEAD, NO. 252 RB

צבע: TLG/BL: נוגט בהיר

בסטים: [Rebrickable](https://www.rebrickable.com/)



מזהה רכיב: 6337795

מזהה עיצוב: 77408

שם: MINI DOLL, HEAD, NO. 255 TLG

שם: MINI DOLL, HEAD, NO. 255 RB

צבע: TLG/BL: נוגט בהיר



[בסטים: ראה Rebrickable](#)



מזהה רכיב: 6337796

מזהה עיצוב: 77409

שם: MINI DOLL, HEAD, NO. 256 TLG

שם: MINI DOLL, HEAD, NO. 256 RB

צבע: TLG/BL: נוגט בהיר

[בסטים: ראה Rebrickable](#)



מזהה רכיב: 6345835

מזהה עיצוב: 78571

שם: MINI DOLL, HEAD, NO. 253 TLG

שם: MINI DOLL, HEAD, NO. 253 RB





צבע: TLG/BL נוגט בהיר

בסטים: [ראה Rebrickable](#)

[חזרה לאינדקס](#)

מינידול פלג גוף תחתון



מזהה רכיב: 6350020

מזהה עיצוב: 78958

שם: TLG: SKIRT, W/HIP, NO. 20

שם: RB: ירכיים מינידול וחצאית באורך מלא עם הדפס פסי לבנדר

צבע: TLG/BL: Aqua/ Light Aqua

בסטים: [ראה Rebrickable](#)



מזהה רכיב: 6337888





מזהה עיצוב 77458 :

שם 19: TLG: SKIRT, W/HIP, NO.

שם RB: Minidoll ירכיים וחצאית באורך מלא עם הדפס קישוטי זהב

צבע: TLG/BL: ירוק כחלחל בהיר/ טורקיז כהה

בסטים: [ראה Rebrickable](#)



מזהה רכיב 6350819 :

מזהה עיצוב 35573 :

שם 158: TLG: PANTS W/ HIP, NO.

שם RB: ירכיים ומכנסיים מינידול עם כיסים אחוריים ומגפיים בצבע סגול כהה עם הדפס עיטור זהב

צבע: TLG/BL: ירוק כחלחל בהיר/ טורקיז כהה

בסטים: [ראה Rebrickable](#)





מזהה רכיב: 6350649

מזהה עיצוב: 35584

שם: 2. TLG: PANTS W/ HIP, NO.

שם: RB: ירכיים ומכנסיים מינידול עם כיסים אחוריים ונעלי זהב

שחור: TLG/BL צבע:

בסטים: [ראה Rebrickable](#)



מזהה רכיב: 6361657

מזהה עיצוב: 80099

שם: 4. TLG: PANTS, W/HIP, NO.

שם: RB: ירכיים ומכנסיים מינידול עם כיסים אחוריים עם נעלי לבנדר, שרוכים לבנים

צבע: TLG/BL: כחול רויאל בהיר/ כחול בהיר בהיר

בסטים: [ראה Rebrickable](#)





מזהה רכיב: 6352195

מזהה עיצוב: 35642

שם: TLG: PANTS W/ HIP, NO. 160

שם: RB: ירכיים ומכנסיים מינידול עם כיסים אחוריים והדפס נעלי טורקיז כהה

צבע: TLG/BL: סגול אדמדם בהיר/ מגנטה

בסטים: [Rebrickable](#)



מזהה רכיב: 6365564

מזהה עיצוב: 35584

שם: TLG: PANTS, W/HIP, NO. 162

שם: RB: ירכיים ומכנסיים מינידול עם כיסים אחוריים ונעליים לבנות, הדפס עיטורים שחורים

צבע: TLG/BL: סגול בהיר/ורוד כהה





[Rebrickable](#): **בסטים**



מזהה רכיב: 6352597

מזהה עיצוב: 35625

שם: TLG: SKIRT, W/HIP, NO. 232

שם: RB: ירכיים מינידול וחצאית אסימטרית עם שולי גל טורקיז כהה רגליים לבנות, הדפס נעליים שחורות

צבע: TLG/BL: לילך בינוני/סגול כהה

[Rebrickable](#): **בסטים**



מזהה רכיב: 6350721

מזהה עיצוב: 35625

שם: TLG: SKIRT, W/HIP, NO. 227





שם: RB ירכיים מינידול וחצאית א-סימטרית עם שולי גלים בהיר אקווה עם רגלי בשר כהה בינוניות
והדפס סנדלי מגנטה

צבע: TLG/BL סגול אדמדם בהיר/ מגנטה

בסטים: [ראה Rebrickable](#)



מזהה רכיב: 6346743

מזהה עיצוב: 59794

שם: TLG: SKIRT W/ HIP, NO. 226

שם: RB ירכיים וחצאית מינידול עם קרסוליים סינר לבנדר, סנדלי סגול כהה

צבע: TLG/BL לבנדר בינוני

בסטים: [ראה Rebrickable](#)



מזהה רכיב: 6347974

מזהה עיצוב: 59794





שם: TLG: SKIRT W/ HIP, NO. 224

שם: RB: Minidoll וחצאית עם קרסוליים סינר לבן, נעליים כחולות כהות

צבע: TLG/BL: כחול בינוני

בסטים: [ראה Rebrickable](#)



מזהה רכיב: 6346326

מזהה עיצוב: 59794

שם: TLG: SKIRT W/ HIP, NO. 223

שם: RB: Minidoll וחצאית עם קרסוליים סינר לבן, נעליים כחולות כהות

צבע: TLG/BL: כחול בהיר/כחול

בסטים: [ראה Rebrickable](#)



מזהה רכיב: 6345840





מזהה עיצוב 78576 :

שם 17: TLG: SKIRT, W/HIP, NO.

שם 17: RB: SKIRT, W/HIP, NO.

צבע: TLG/BL תכלת בינוני

בסטים: [ראה Rebrickable](#)



מזהה רכיב 6345525 :

מזהה עיצוב 35629 :

שם 222: TLG: SKIRT, W/HIP, NO.

שם RB: ירכיים מינידול וחצאית שכבות עם רגליים בהירות בשר והדפס נעליים בצבע ורוד עז

TLG/BL צבע: לבן

בסטים: [ראה Rebrickable](#)





מזהה רכיב: 6351938

מזהה עיצוב: 35629

שם: TLG: SKIRT, W/HIP, NO. 230

שם: RB: Minidoll וחצאית שכבות עם הדפס רגליים שחור/לבן

TLG/BL: צבע: לבן

בסטים: [ראה Rebrickable](#)



מזהה רכיב: 6352592

מזהה עיצוב: 35629

שם: TLG: SKIRT, W/HIP, NO. 231

שם: RB: מינידול וחצאית שכבתית עם רגליים בהירות בשר והדפס נעלי זהב

צבע: TLG/BL: תכלת בינוני

בסטים: [ראה Rebrickable](#)





מזהה רכיב: 6351844

מזהה עיצוב: 35634

שם: TLG: SKIRT, W/HIP, NO. 229

שם: RB: ירכיים מינידול וחצאית קצרה עם נעליים כחולות כהות, הדפס עיטורים בזהב

צבע: TLG/BL: סגול אדמדם בהיר/ מגנטה

בסטים: [Rebrickable](#)

[חזרה לאינדקס](#)

מינידול פלג גוף עליון



מזהה רכיב: 6350614

מזהה עיצוב: 73161

שם: TLG: TORSO, BOY, W/ ARM, NO. 116





שם RB: Minidoll Torso Boy עם חולצה לבנה, הדפס עצי דקל

צבע: TLG/BL נוגט בהיר

בסטים: [ראה Rebrickable](#)



מזהה רכיב: 6344775

מזהה עיצוב: 73161

שם: TLG: TORSO, BOY, W/ ARM, NO. 120

שם RB: Minidoll Torso Boy עם חולצת לבנדר, תג, הדפס חגורה תכלת

צבע: TLG/BL נוגט בהיר

בסטים: [ראה Rebrickable](#)

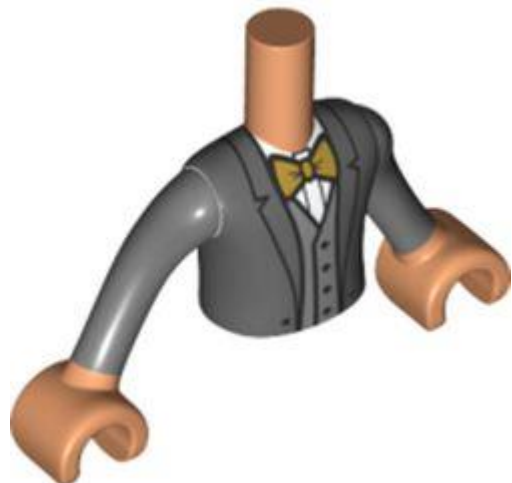

מזהה רכיב: 6350679

מזהה עיצוב: 73161





שם TLG: TORSO, BOY, W/ ARM, NO. 121

שם RB: Minidoll Torso Boy עם מעיל אפור כחלחל כהה, חולצה לבנה, ידיים בשרניות

TLG/BL צבע: לבן

בסטים: [ראה Rebrickable](#)

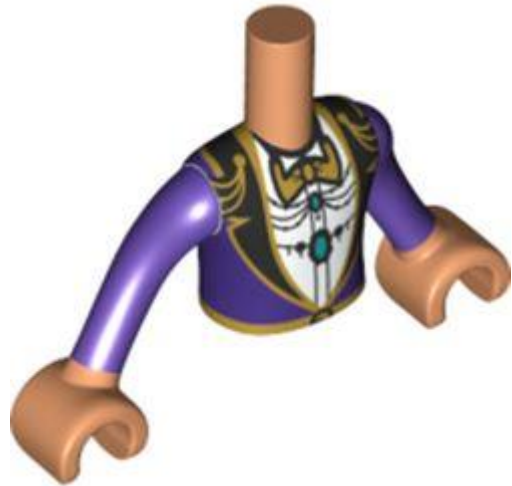

מזהה רכיב 6352128 :

מזהה עיצוב 73161 :

שם TLG: TORSO, BOY, W/ ARM, NO. 122

שם RB: Minidoll Torso Boy מעיל סגול כהה, חולצה לבנה, דשים שחורים, זרועות וידיים

TLG/BL צבע: לבן

בסטים: [ראה Rebrickable](#)

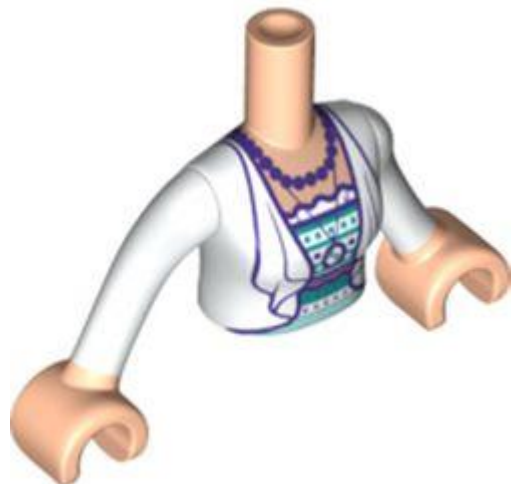

מזהה רכיב 6369788 :





מזהה עיצוב 73152 :

שם TLG: TORSO, WOMAN, W/ ARM, NO. 114

שם RB: Minidoll Torso Girl עם ז'קט לבן, חולצה בצבע טורקיז כהה/סגול כהה, הדפס שרשרת, ידיים בהירות בשר

TLG/BL צבע: לבן

בסטים: [ראה Rebrickable](#)

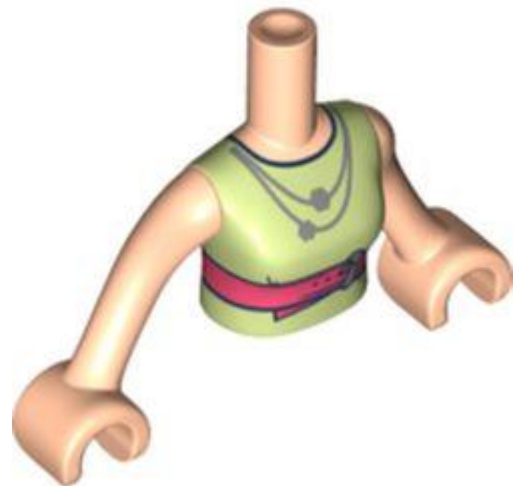

מזהה רכיב 6344756 :

מזהה עיצוב 73152 :

שם TLG: TORSO, WOMAN, W/ ARM, NO. 113

שם RB: Minidoll Torso Girl עם שמלת ליים, חגורת קורל, הדפס שרשרת כסף, זרועות בשר בהיר עם ידיים

צבע: TLG/BL נוגט בהיר

בסטים: [ראה Rebrickable](#)





מזהה רכיב: 6351619

מזהה עיצוב: 73141

שם: TLG: TORSO, GIRL, W/ ARM, NO. 395

שם: RB: Minidoll Torso Girl עם חולצה משובצת בצבע ירוק בהיר, הדפס עליון מגנטה, זרועות וידיים בהירות

צבע: TLG/BL: נוגט בהיר

בסטים: [ראה Rebrickable](#)

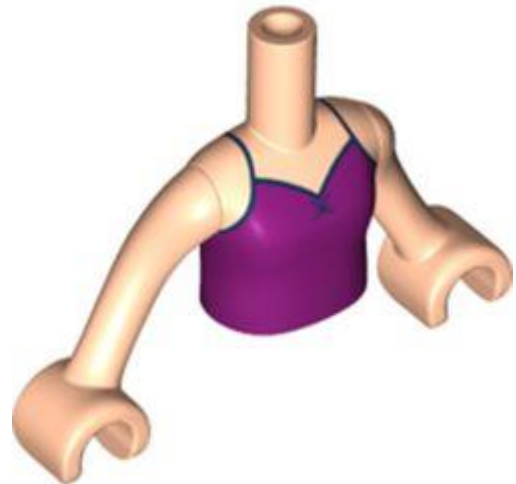

מזהה רכיב: 6345240

מזהה עיצוב: 73141

שם: TLG: TORSO, GIRL, W/ ARM, NO. 397

שם: RB: Minidoll Torso Girl עם טופ מגנטה, הדפס עיטור כחול כהה, זרועות וידיים בהירות

צבע: TLG/BL: נוגט בהיר





[Rebrickable](#): **בסטים**: [ראה](#)



מזהה רכיב: 6345336

מזהה עיצוב: 73141

שם: TLG: TORSO, GIRL, W/ ARM, NO. 399

שם: RB: Minidoll Torso Girl עם חלק עליון אלמוגים/ליים עם הדפס 05, זרועות בשר בהיר וידיים בשר בהיר

צבע: TLG/BL: נוגט בהיר

[Rebrickable](#): **בסטים**: [ראה](#)



מזהה רכיב: 6345903

מזהה עיצוב: 73141

שם: TLG: TORSO, GIRL, W/ ARM, NO. 400

שם: RB: TORSO, GIRL, W/ ARM, NO. 400





צבע TLG/BL: Aqua/ Light Aqua

בסטים: [ראה Rebrickable](#)

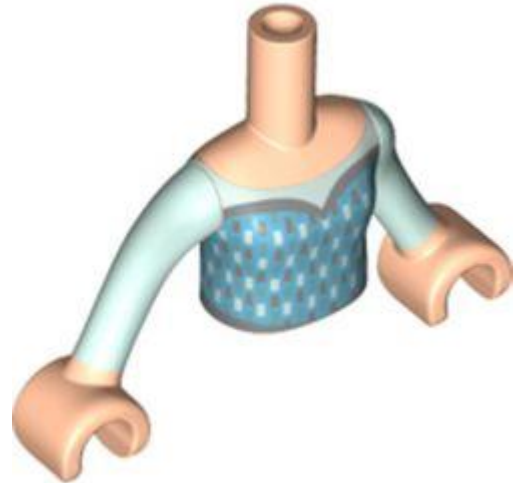

מזהה רכיב: 6361069

מזהה עיצוב: 73141

שם TLG: TORSO, GIRL, W/ ARM, NO. 401

שם RB: TORSO, GIRL, W/ ARM, NO. 401

צבע TLG/BL: נוגט בהיר

בסטים: [ראה Rebrickable](#)

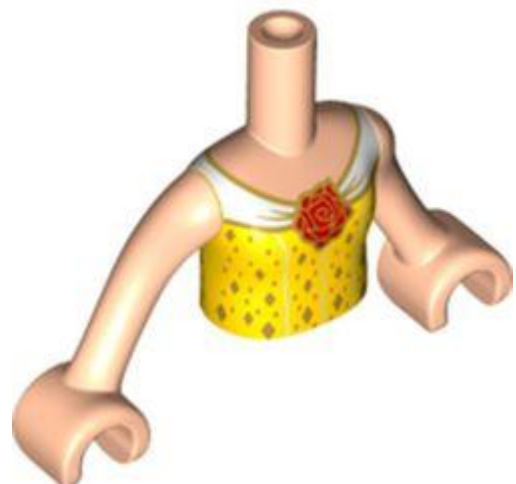

מזהה רכיב: 6347867

מזהה עיצוב: 73141

שם TLG: TORSO, GIRL, W/ ARM, NO. 402





שם RB: TORSO, GIRL, W/ ARM, NO. 402

צבע: TLG/BL צהוב בהיר/צהוב

בסטים: [ראה Rebrickable](#)



מזהה רכיב: 6347940

מזהה עיצוב: 73141

שם TLG: TORSO, GIRL, W/ ARM, NO. 403

שם RB: TORSO, GIRL, W/ ARM, NO. 403

צבע: TLG/BL לבן

בסטים: [ראה Rebrickable](#)

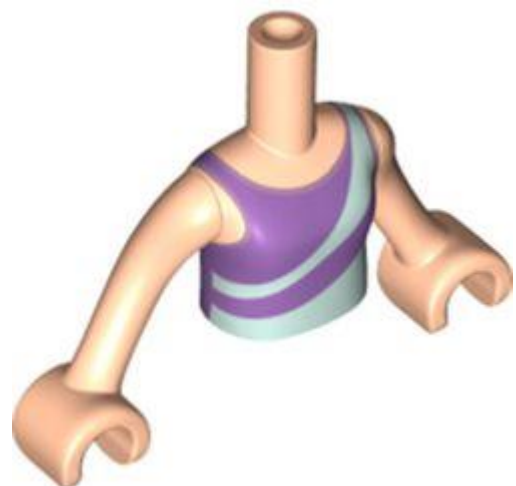

מזהה רכיב: 6350631

מזהה עיצוב: 73141





שם TLG: TORSO, GIRL, W/ ARM, NO. 405

שם RB: Minidoll Torso Girl עם שמלת אקווה קלה/לבנדר/הדפס עליון, זרועות וידיים בהירות

צבע: TLG/BL: נוגט בהיר

בסטים: [ראה Rebrickable](#)



מזהה רכיב: 6350650 :

מזהה עיצוב: 73141 :

שם TLG: TORSO, GIRL, W/ ARM, NO. 407

שם RB: Minidoll Torso Girl עם חלק עליון סגול כהה, הדפס קישוטי זהב, זרועות וידיים בהירות

צבע: TLG/BL: נוגט בהיר

בסטים: [ראה Rebrickable](#)



מזהה רכיב: 6350678 :





מזהה עיצוב 73141 :

שם TLG: TORSO, GIRL, W/ ARM, NO. 408

שם RB: Minidoll Torso Girl עם מדיום אדומים כהים, הדפס עיטור זהב, זרועות וידיים בהירות

צבע: TLG/BL אדום כהה

בסטים: [ראה Rebrickable](#)

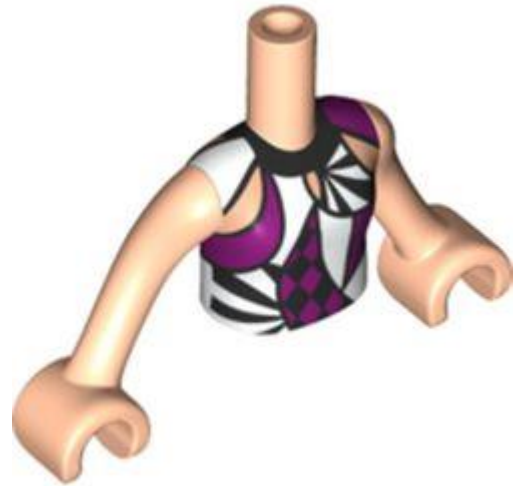

מזהה רכיב 6351937 :

מזהה עיצוב 73141 :

שם TLG: TORSO, GIRL, W/ ARM, NO. 409

שם RB: Minidoll Torso Girl עם הדפס חולצה בצורת לבן/מגנטה/שחור, זרועות וידיים בהירות

צבע: TLG/BL לבן

בסטים: [ראה Rebrickable](#)





מזהה רכיב: 6352586

מזהה עיצוב: 73141

שם: TLG: TORSO, GIRL, W/ ARM, NO. 414

שם: RB: Minidoll Torso Girl עם חלק עליון לבן/זהב, הדפס אוברול ורוד כהה, זרועות וידיים בהירות
בשר

TLG/BL צבע: לבן

בסטים: [ראה Rebrickable](#)



מזהה רכיב: 6352188

מזהה עיצוב: 73141

שם: TLG: TORSO, GIRL, W/ ARM, NO. 415

שם: RB: Minidoll Torso Girl עם הדפס עליון לבן/מגנטה/חול כחול, זרועות וידיים בהירות

צבע: TLG/BL נוגט בהיר

בסטים: [ראה Rebrickable](#)



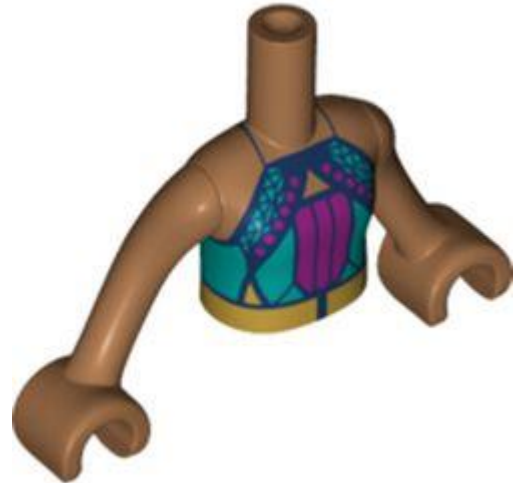

מזהה רכיב: 6349518 :

מזהה עיצוב: 73141 :

שם: TLG: TORSO, GIRL, W/ ARM, NO. 334

שם: RB: Minidoll Torso Girl עם מגנטה/טורקיז כהה/כחול כהה, זרועות בשר כהה בינוניות עם ידיים

צבע: TLG/BL: נוגט בינוני

בסטים: [ראה Rebrickable](#)



מזהה רכיב: 6345249 :

מזהה עיצוב: 73141 :

שם: TLG: TORSO, GIRL, W/ ARM, NO. 398

שם: RB: Minidoll Torso Girl עם עליונית טורקיז לבן/כהה עם הדפס קישוטי זהב, זרועות בשר כהה

בינוניות עם ידיים

צבע: TLG/BL: לבן



[Rebrickable](#) **בסטים**: [ראה](#)



מזהה רכיב: 6351856

מזהה עיצוב: 73141

שם: TLG: TORSO, GIRL, W/ ARM, NO. 410

שם: RB: Minidoll Torso Girl עם מעיל מגנטה, חולצת טורקיז כהה, זרועות בשר כהה בינוניות עם ידיים

TLG/BL צבע: לבן

[Rebrickable](#) **בסטים**: [ראה](#)

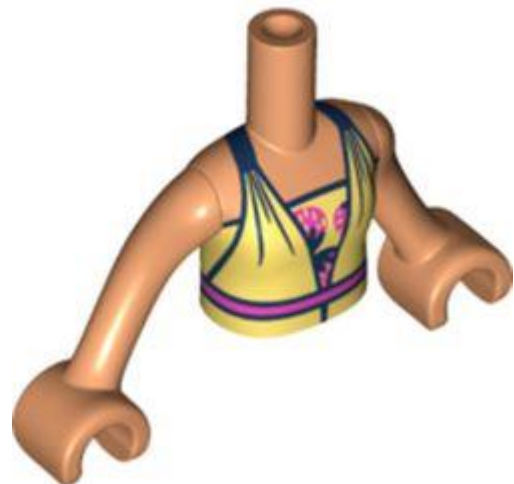

מזהה רכיב: 6349793

שם: RB: Minidoll Torso Girl עם חלק עליון צהוב, עיטור כחול כהה, חגורה ורודה

TLG/BL צבע: נוגט

[Rebrickable](#) **בסטים**: [ראה](#)





מזהה רכיב: 6344742

מזהה עיצוב: 73141

שם: TLG: TORSO, GIRL, W/ ARM, NO. 396

שם: RB: Minidoll Torso Girl עם ידיים עם ידיים

צבע: TLG/BL לבן

בסטים: [ראה Rebrickable](#)

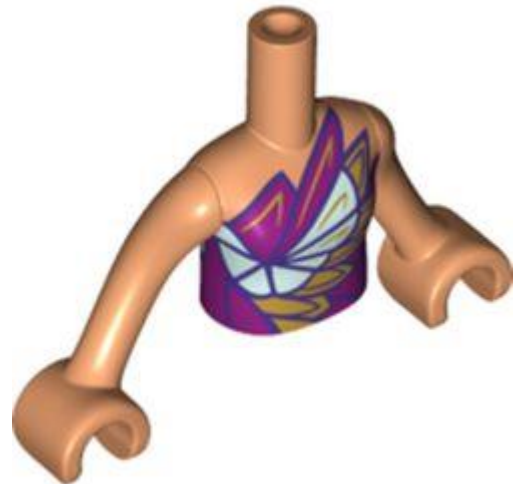

מזהה רכיב: 6350652

מזהה עיצוב: 73141

שם: TLG: TORSO, GIRL, W/ ARM, NO. 406

שם: RB: Minidoll Torso Girl עם עליונית מגנטה/אקווה קלה/נוצות זהב, זרועות בשר

צבע: TLG/BL נוגט





[Rebrickable](#) **בסטים**: [ראה](#)



מזהה רכיב: 6351834

מזהה עיצוב: 73141

שם: TLG: TORSO, GIRL, W/ ARM, NO. 411

שם: RB: Minidoll Torso Girl עם חלק עליון בצבע טורקיז כהה, מעיל זהב, זרועות בשר

TLG/BL צבע: נוגט

[Rebrickable](#) **בסטים**: [ראה](#)



מזהה רכיב: 6352351

מזהה עיצוב: 73141

שם: TLG: TORSO, GIRL, W/ ARM, NO. 413

שם: RB: Minidoll Torso Girl עם חלק עליון תכלת בינוני, אוברול ורוד, מטפחת צהובה בהירה,

זרועות בשר





צבע: TLG/BL סגול בהיר/ורוד כהה

[בסטים: ראה Rebrickable](#)

[חזרה לאינדקס](#)

אביזרי מיני-פיגה



מזהה רכיב: 6336897 :

מזהה עיצוב: 77255 :

שם: TLG: MINI VISOR, NO. 23

שם: RB: אביזר לכיסוי ראש ציר מצחייה עליון עם מגן פנים מוזהב ועיניים לבנות, הדפס שני ברגים (איירון מן)

צבע: TLG/BL אדום כהה

[בסטים: ראה Rebrickable](#)





מזהה רכיב: 6343846

מזהה עיצוב: 78324

שם: TLG: EGG, NO. 4

שם: RB: ביצת מזון עם חור בגודל 1.5 מ"מ והדפס עיניים צהובות

צבע: TLG/BL: לבן

בסטים: [ראה Rebrickable](#)



מזהה רכיב: 6349957

מזהה עיצוב: 68495

שם: TLG: CUP, NO. 1006

שם: RB: כלי אבן/כוס [רגיל]

צבע: TLG/BL: אין

בסטים: [ראה Rebrickable](#)



מזהה רכיב: 6359662

מזהה עיצוב: 65695

שם: TLG: MINI BRUSH

שם: RB: מברשת צבע לציוד עם הדפס קצה ירוק

צבע: TLG/BL: חום אדמדם

בסטים: [ראה Rebrickable](#)

[חזרה לאינדקס](#)

ראשי מיני-פיגה

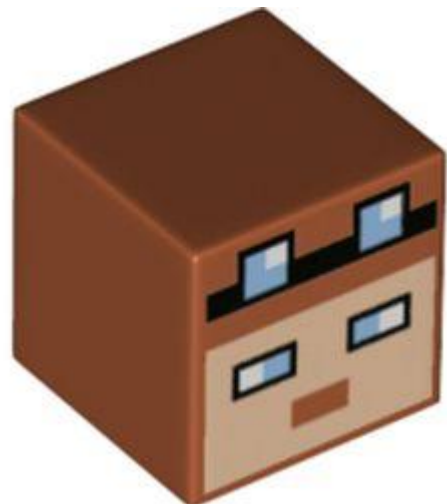

מזהה רכיב: 6347324

מזהה עיצוב: 78773

שם: TLG: ראש איור, מס. 36





שם: RB ראש Minifig Special קובייה עם פנים מפוקסלות של Minecraft, עיניים כחולות בינוניות, הדפס משקפיים

צבע: TLG/BL כתום כהה

בסטים: [ראה Rebrickable](#)

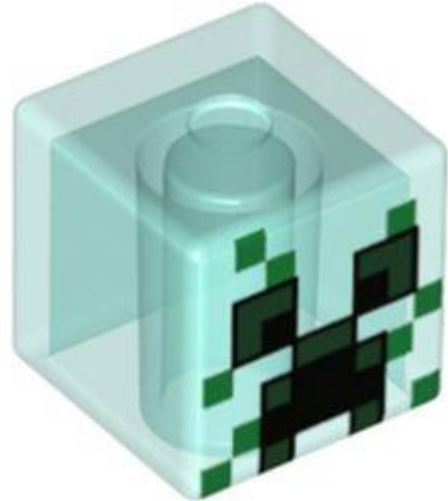

מזהה רכיב: 6347334

מזהה עיצוב: 78783

שם: TLG: MINI HEAD NO. 3483

שם: RB ראש Minifig Special קובייה עם פנים מפוקסלות של Minecraft עם עיניים ירוקות חול, הדפס כתמים ירוקים

צבע: TLG/BL כחול בהיר שקוף/ כחול טרנס-לייט

בסטים: [ראה Rebrickable](#)

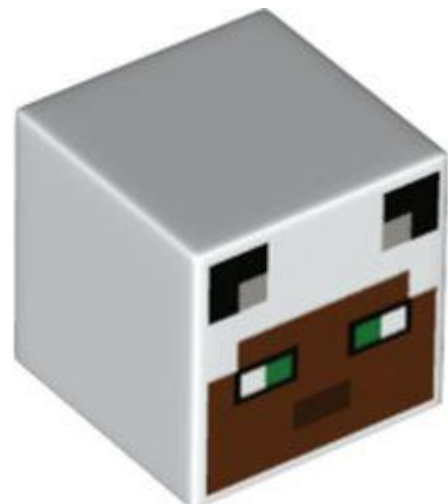

מזהה רכיב: 6347332





מזהה עיצוב 78781 :

שם: TLG ראש איור, מס. 38

שם: RB ראש Minifig Special קובייה עם פנים חומים אדמדמים פיקסלים, הדפס עיניים ירוקות

TLG/BL צבע: לבן

בסטים: [ראה Rebrickable](#)



מזהה רכיב 6347330 :

מזהה עיצוב 78779 :

שם: TLG ראש איור, מס. 37

שם: RB ראש Minifig Special קובייה עם פנים בשר מפוקסלים, הדפס עיניים שחורות

צבע: TLG/BL צהוב בהיר/צהוב

בסטים: [ראה Rebrickable](#)





מזהה רכיב: 6353251

מזהה עיצוב: 79496

שם: TLG מספר ראש איור. 41

שם: RB ראש, Minifig Special קובייה עם פנים חומים אדמדמים פיקסלים, הדפס עיניים שחורות

צבע: TLG/BL חום כהה

בסטים: [ראה Rebrickable](#)



מזהה רכיב: 6353253

מזהה עיצוב: 79498

שם: TLG מספר ראש איור. 39

שם: RB ראש, Minifig Special קובייה עם עיניים שחורות עם פיקסלים, הדפס פיקסלים בצבע ירוק זית

צבע: TLG/BL לבן

בסטים: [ראה Rebrickable](#)





מזהה רכיב: 6347323

מזהה עיצוב: 78772

שם: TLG: ראש איור, מס. 35

שם: RB: ראש מיני-פיגה מיוחד, קובייה עם פנים בשר מפוקסלות, הדפס עיניים בצבע טורקיז כהה

צבע: TLG/BL: אדום/אדום בהיר

בסטים: [Rebrickable](#)



מזהה רכיב: 6319724

מזהה עיצוב: 69988

שם: TLG: MINI HEAD, NO. 3312

שם: RB: MINI HEAD, NO. 3312

צבע: TLG/BL: חום אדמדם





[Rebrickable](#) **בסטים**: [ראה](#)



מזהה רכיב: 6336887

מזהה עיצוב: 77245

שם: MINI HEAD, NO. 3429 **TLG:**

שם: MINI HEAD, NO. 3429 **RB:**

צבע: TLG/BL: נוגט בהיר

[Rebrickable](#) **בסטים**: [ראה](#)



מזהה רכיב: 6336889

מזהה עיצוב: 77247

שם: MINI HEAD, NO. 3430 **TLG:**

שם: MINI HEAD, NO. 3430 **RB:**





צבע: TLG/BL חום אדמדם

בסטים: [ראה Rebrickable](#)



מזהה רכיב: 6336891

מזהה עיצוב: 77249

שם: TLG: MINI HEAD, NO. 3431

שם: RB: MINI HEAD, NO. 3431

צבע: TLG/BL נוגט בהיר

בסטים: [ראה Rebrickable](#)



מזהה רכיב: 6336893

מזהה עיצוב: 77251

שם: TLG: MINI HEAD, NO. 3432





שם RB: MINI HEAD, NO. 3432

צבע: TLG/BL נוגט בהיר

בסטים: [ראה Rebrickable](#)

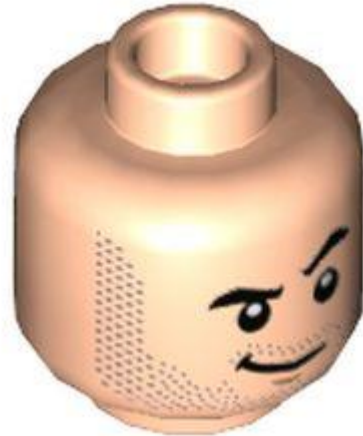

מזהה רכיב: 6336894

מזהה עיצוב: 77252

שם TLG: MINI HEAD, NO. 3433

שם RB: MINI HEAD, NO. 3433

צבע: TLG/BL נוגט בהיר

בסטים: [ראה Rebrickable](#)



מזהה רכיב: 6336885

מזהה עיצוב: 77243





שם TLG: MINI HEAD, NO. 3434

שם RB: MINI HEAD, NO. 3434

צבע: TLG/BL: אדום/אדום בהיר

בסטים: [ראה Rebrickable](#)



מזהה רכיב: 6342620

מזהה עיצוב: 78214

שם TLG: MINI HEAD, NO. 3452

שם RB: MINI HEAD, NO. 3452

צבע: TLG/BL: נוגט בהיר

בסטים: [ראה Rebrickable](#)



מזהה רכיב: 6342624





מזהה עיצוב 78218 :

שם TLG: MINI HEAD, NO. 3453

שם RB: MINI HEAD, NO. 3453

צבע: TLG/BL: נוגט בהיר

בסטים: [ראה Rebrickable](#)



מזהה רכיב 6342623 :

מזהה עיצוב 78217 :

שם TLG: MINI HEAD, NO. 3454

שם RB: MINI HEAD, NO. 3454

צבע: TLG/BL: נוגט בהיר

בסטים: [ראה Rebrickable](#)

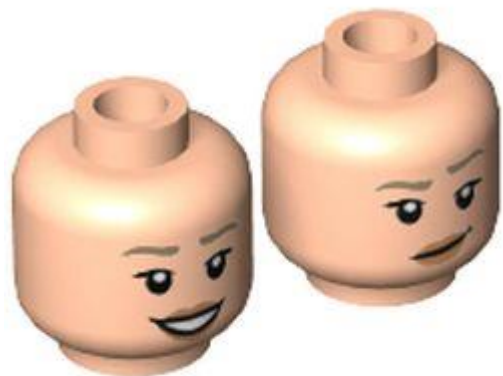



מזהה רכיב 6338817 :

מזהה עיצוב 77719 :

שם TLG: MINI HEAD, NO. 3459

שם RB: MINI HEAD, NO. 3459

צבע: TLG/BL: נוגט בהיר

בסטים: [ראה Rebrickable](#)

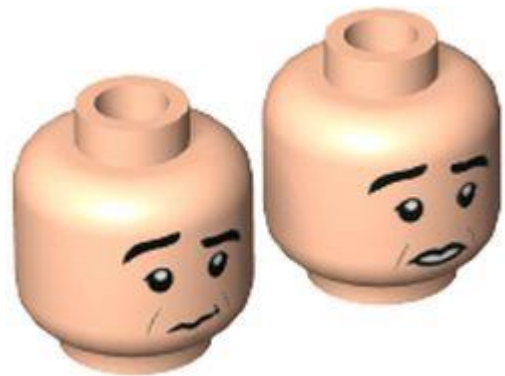

מזהה רכיב 6338820 :

מזהה עיצוב 77722 :

שם TLG: MINI HEAD, NO. 3460

שם RB: MINI HEAD, NO. 3460

צבע: TLG/BL: נוגט בהיר

בסטים: [ראה Rebrickable](#)



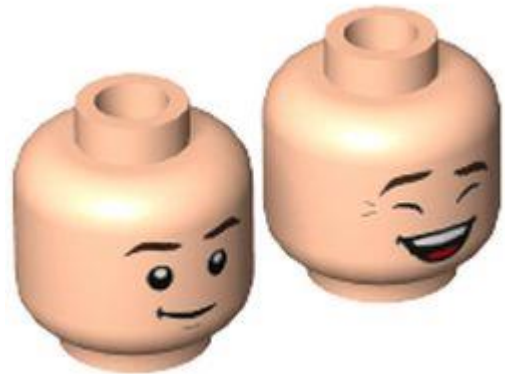

מזהה רכיב: 6338824

מזהה עיצוב: 77726

שם: MINI HEAD, NO. 3461 TLG:

שם: MINI HEAD, NO. 3461 RB:

צבע: TLG/BL: נוגט בהיר

בסטים: [Rebrickable](#): ראה

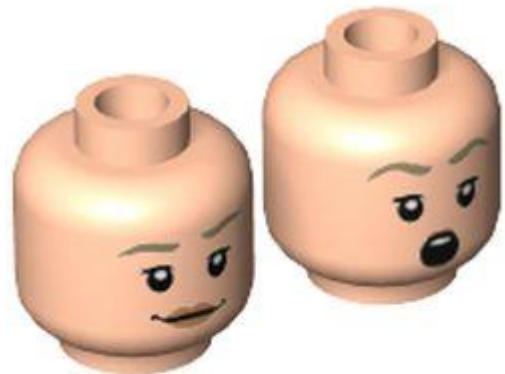

מזהה רכיב: 6338826

מזהה עיצוב: 77728

שם: MINI HEAD, NO. 3462 TLG:

שם: MINI HEAD, NO. 3462 RB:

צבע: TLG/BL: נוגט בהיר





[Rebrickable](#) **בסטים**: [ראה](#)

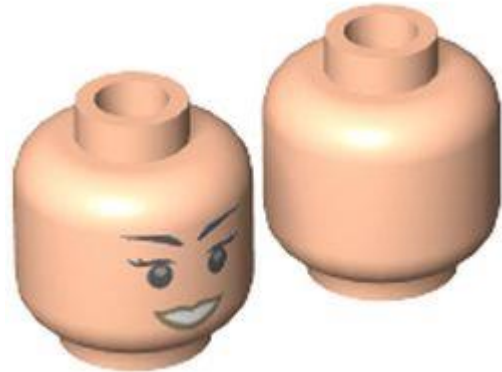

מזהה רכיב: 6343013

מזהה עיצוב: 78247

שם: MINI HEAD, NO. 3463 **TLG:**

שם: MINI HEAD, NO. 3463 **RB:**

צבע: **TLG/BL:** נוגט בהיר

[Rebrickable](#) **בסטים**: [ראה](#)

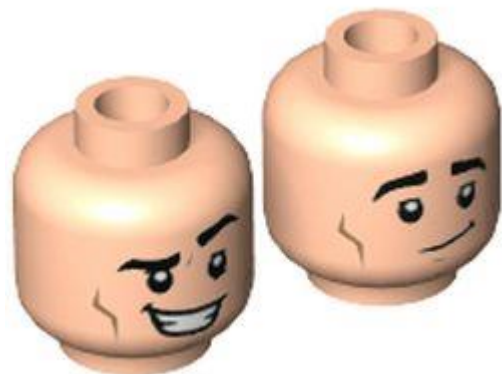

מזהה רכיב: 6338828

מזהה עיצוב: 77730

שם: MINI HEAD NO. 3464 **TLG:**

שם: MINI HEAD NO. 3464 **RB:**





צבע: TLG/BL נוגט בהיר

בסטים: [ראה Rebrickable](#)

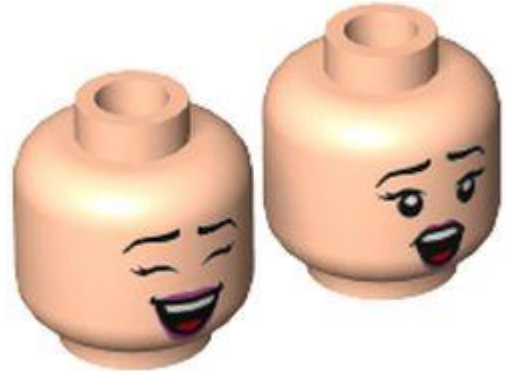

מזהה רכיב: 6338831

מזהה עיצוב: 77733

שם: TLG: MINI HEAD NO. 3465

שם: RB: MINI HEAD NO. 3465

צבע: TLG/BL נוגט בהיר

בסטים: [ראה Rebrickable](#)

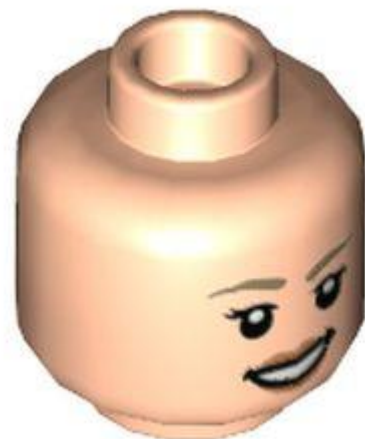

מזהה רכיב: 6349492

מזהה עיצוב: 78910

שם: TLG: MINI HEAD, NO. 3471





שם: RB: MINI HEAD, NO. 3471

צבע: TLG/BL: נוגט בהיר

בסטים: [ראה Rebrickable](#)



מזהה רכיב: 6350030

מזהה עיצוב: 78968

שם: TLG: MINI HEAD, NO. 3480

שם: RB: MINI HEAD, NO. 3480

צבע: TLG/BL: זוהר בלבן כהה

בסטים: [ראה Rebrickable](#)



מזהה רכיב: 6350823

מזהה עיצוב: 79145





שם TLG: MINI HEAD, NO. 3492

שם RB: MINI HEAD, NO. 3492

צבע: TLG/BL: נוגט בהיר

בסטים: [ראה Rebrickable](#)

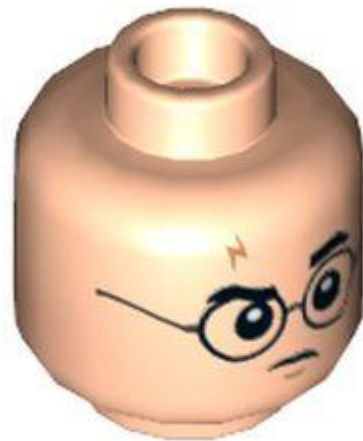

מזהה רכיב: 6350822

מזהה עיצוב: 79144

שם TLG: MINI HEAD, NO. 3493

שם RB: MINI HEAD, NO. 3493

צבע: TLG/BL: נוגט בהיר

בסטים: [ראה Rebrickable](#)



מזהה רכיב: 6350921





מזהה עיצוב 79181 :

שם TLG: MINI HEAD, NO. 3494

שם RB: MINI HEAD, NO. 3494

צבע TLG/BL: נוגט בהיר

בסטים: [ראה Rebrickable](#)



מזהה רכיב 6350923 :

מזהה עיצוב 79183 :

שם TLG: MINI HEAD, NO. 3498

שם RB: MINI HEAD, NO. 3498

צבע TLG/BL: שקוף/טרנס-צלול

בסטים: [ראה Rebrickable](#)





מזהה רכיב: 6353848

מזהה עיצוב: 79563

שם: MINI HEAD, NO. 3501 TLG:

שם: MINI HEAD, NO. 3501 RB:

צבע: TLG/BL: זוהר בלבן כהה

בסטים: [ראו Rebrickable](#)

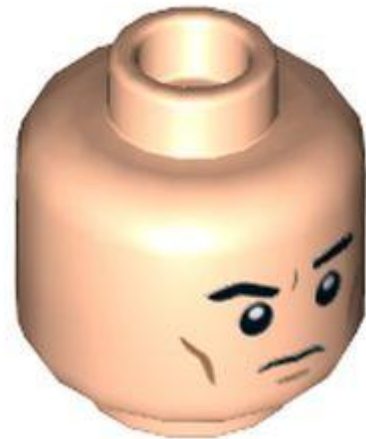

מזהה רכיב: 6350882

מזהה עיצוב: 79163

שם: MINI HEAD, NO. 3502 TLG:

שם: MINI HEAD, NO. 3502 RB:

צבע: TLG/BL: נוגט בהיר

בסטים: [ראו Rebrickable](#)



מזהה רכיב: 6350890

מזהה עיצוב: 79169

שם: MINI HEAD, NO. 3504 TLG:

שם: MINI HEAD, NO. 3504 RB:

צבע: TLG/BL: חום אדמדם

בסטים: [ראה Rebrickable](#)



מזהה רכיב: 6350898

מזהה עיצוב: 79173

שם: MINI HEAD, NO. 3505 TLG:

שם: MINI HEAD, NO. 3505 RB:

צבע: TLG/BL: נוגט בהיר



[בסטטים: ראה Rebrickable](#)



מזהה רכיב: 6350887

מזהה עיצוב: 79166

שם: MINI HEAD, NO. 3506 TLG:

שם: MINI HEAD, NO. 3506 RB:

צבע: TLG/BL: נוגט בהיר

[בסטטים: ראה Rebrickable](#)



מזהה רכיב: 6350863

מזהה עיצוב: 79150

שם: MINI HEAD, NO. 3507 TLG:

שם: MINI HEAD, NO. 3507 RB:





צבע: TLG/BL נוגט בינוני

בסטים: [ראה Rebrickable](#)



מזהה רכיב: 6350870

מזהה עיצוב: 79156

שם: TLG: MINI HEAD, NO. 3508

שם: RB: MINI HEAD, NO. 3508

צבע: TLG/BL נוגט בהיר

בסטים: [ראה Rebrickable](#)



מזהה רכיב: 6350879

מזהה עיצוב: 79160

שם: TLG: MINI HEAD, NO. 3509





שם RB: MINI HEAD, NO. 3509

צבע TLG/BL: שקוף/טרנס-צלול

בסטים: [ראה Rebrickable](#)



מזהה רכיב: 6350081

מזהה עיצוב: 78994

שם TLG: MINI HEAD, NO. 3525

שם RB: MINI HEAD, NO. 3525

צבע TLG/BL: נוגט בהיר

בסטים: [ראה Rebrickable](#)



מזהה רכיב: 6336821

מזהה עיצוב: 77221





שם TLG: MINI HEAD, NO. 3530

שם RB: MINI HEAD, NO. 3530

צבע: TLG/BL: אפור אבן כהה / אפור כחלחל כהה

בסטים: [ראה Rebrickable](#)



מזהה רכיב: 6350072

מזהה עיצוב: 78985

שם TLG: MINI HEAD, NO. 3532

שם RB: MINI HEAD, NO. 3532

צבע: TLG/BL: נוגט בהיר

בסטים: [ראה Rebrickable](#)



מזהה רכיב: 6357270





מזהה עיצוב 79725 :

שם TLG: MINI HEAD, NO. 3534

שם RB: MINI HEAD, NO. 3534

צבע: TLG/BL זהב חם/זהב פנינה

בסטים: [ראה Rebrickable](#)



מזהה רכיב 6336808 :

מזהה עיצוב 77208 :

שם TLG: MINI HEAD, NO. 3537

שם RB: MINI HEAD, NO. 3537

צבע: TLG/BL שחור

בסטים: [ראה Rebrickable](#)





מזהה רכיב: 6336811

מזהה עיצוב: 77211

שם: MINI HEAD, NO. 3538 TLG:

שם: MINI HEAD, NO. 3538 RB:

צבע: TLG/BL: חום אדמדם

בסטים: [ראו Rebrickable](#)



מזהה רכיב: 6350859

מזהה עיצוב: 79188

שם: MINI HEAD, NO. 3542 TLG:

שם: MINI HEAD, NO. 3542 RB:

צבע: TLG/BL: זהב חם/זהב פנינה

בסטים: [ראו Rebrickable](#)



מזהה רכיב: 6357958 :

מזהה עיצוב: 79746 :

שם: MINI HEAD, NO. 3544 TLG:

שם: MINI HEAD, NO. 3544 RB:

צבע: TLG/BL: זהב חם/זהב פנינה

בסטים: [Rebrickable](#)



מזהה רכיב: 6350918 :

מזהה עיצוב: 79178 :

שם: MINI HEAD, NO. 3545 TLG:

שם: MINI HEAD, NO. 3545 RB:

צבע: TLG/BL: זהב חם/זהב פנינה

[Rebrickable](#) **בסטים**: ראה



מזהה רכיב: 6350862 :

מזהה עיצוב: 79189 :

שם: MINI HEAD, NO. 3549 TLG:

שם: MINI HEAD, NO. 3549 RB:

צבע: TLG/BL: צהוב שקוף/טרנס-צהוב

[Rebrickable](#) **בסטים**: ראה

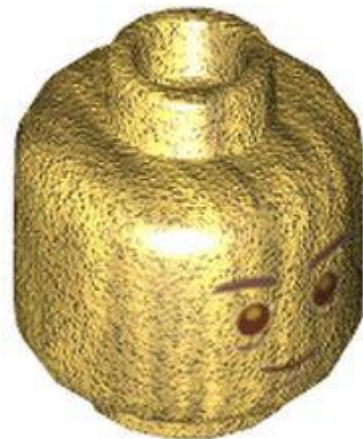

מזהה רכיב: 6357112 :

מזהה עיצוב: 79722 :

שם: MINI HEAD, NO. 3550 TLG:

שם: MINI HEAD, NO. 3550 RB:



צבע: TLG/BL זהב חם/זהב פנינה

בסטים: [ראה Rebrickable](#)



מזהה רכיב: 6369049

מזהה עיצוב: 81826

שם: TLG: MINI HEAD, NO. 3582

שם: RB: MINI HEAD, NO. 3582

צבע: TLG/BL זהב חם/זהב פנינה

בסטים: [ראה Rebrickable](#)



מזהה רכיב: 6345838

מזהה עיצוב: 78574

שם: TLG: MINI CREATURE HEAD, NO. 63





שם: RB ראש מיני-פיגה מיוחד עם חור במרכז ובחלק העליון, הדפס פה כחול בינוני (אולף)

צבע: TLG/BL לבן

בסטים: [ראה Rebrickable](#)



מזהה רכיב: 6341955

מזהה עיצוב: 78143

שם: MINI HEAD SOLDIER, TLG: מס. 4

שם: RB ראש מיני-פיגה מיוחד, נחש עם קשקשי ליים, הדפס עיניים אדומות

צבע: TLG/BL כחול אדמה/ כחול כהה

בסטים: [ראה Rebrickable](#)

[חזרה לאינדקס](#)

כיסוי ראש מיני-פיג





מזהה רכיב: 6354158

מזהה עיצוב: 73213

שם: TLG: MINI WIG W/ Hat, NO. 4

שם: RB: שיער מיני-פיגה עם כובע מכשפה תקליטני עם שיער קצר, דפוס שחור

צבע: TLG/BL: נוגט בינוני

בסטים: [ראה Rebrickable](#)



מזהה רכיב: 6350461

מזהה עיצוב: 79118

שם: TLG: WIG, W/ BUN, NO. 2

שם: RB: כובע ושיער מינידול, שתי צמות עם דפוס כובע מגנטה

צבע: TLG/BL: כתום כהה

בסטים: [ראה Rebrickable](#)

[חזרה לאינדקס](#)

פלטג גוף תחתון מיני-פיג



מזהה רכיב: 6236638

מזהה עיצוב: 21019

שם: TLG: MINI LOWER PART NO. 2

שם: RB: רגליים וירכיים עם דפוס מגפיים שחורים

צבע: TLG/BL: אדום כהה

בסטים: [Rebrickable](#)



מזהה רכיב: 6350893

מזהה עיצוב: 79171

שם: TLG: MINI SKIRT, NO. 28

שם: RB: ירכיים ורגליים מתחת לשמלה/חלוק עם חגורה זהב, הדפס פרחוני כתום כהה

צבע: TLG/BL: נוגט בינוני





[Rebrickable](#) **בסטים**: [ראה](#)

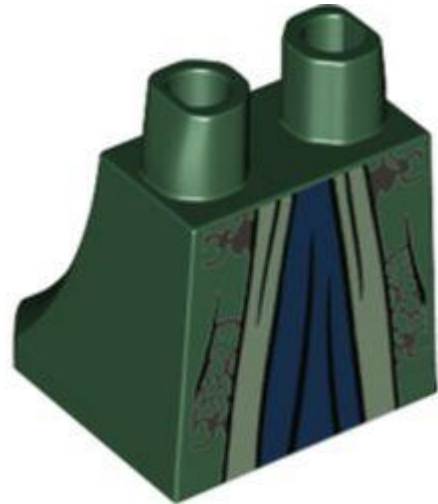

מזהה רכיב 6350869 :

מזהה עיצוב 79155 :

שם TLG: MINI SKIRT, NO. 29

שם RB: ירכיים ורגליים מתחת לשמלה/חלוק עם עיטור ירוק חול, הדפס כחול כהה מתחת לחלוק

צבע TLG/BL: ירוק אדמה/ ירוק כהה

[Rebrickable](#) **בסטים**: [ראה](#)

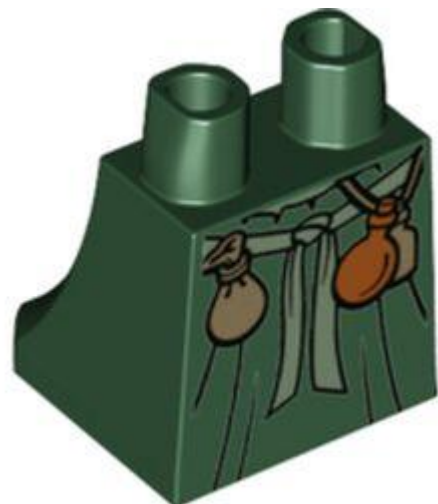

מזהה רכיב 6353928 :

מזהה עיצוב 79570 :

שם TLG: MINI SKIRT, NO. 31

שם RB: ירכיים ורגליים מתחת לשמלה/חלוק עם חצאית עם חגורה והדפס פאוצ'ים





צבע: TLG/BL ירוק אדמה / ירוק כהה

בסטים: [ראה Rebrickable](#)



מזהה רכיב: 6323887

מזהה עיצוב: 72292

שם: TLG: MINI LOWER PART, NO. 2031

שם: RB: MINI LOWER PART, NO. 2031

צבע: TLG/BL אפור אבן כהה / אפור כחלחל כהה

בסטים: [ראה Rebrickable](#)



מזהה רכיב: 6323917

מזהה עיצוב: 72335

שם: TLG: MINI LOWER PART, NO. 2036





שם RB: MINI LOWER PART, NO. 2036

TLG/BL צבע: לבן

בסטים: [ראה Rebrickable](#)



מזהה רכיב 6323926 :

מזהה עיצוב 72342 :

שם TLG: MINI LOWER PART, NO. 2037

שם RB: MINI LOWER PART, NO. 2037

TLG/BL צבע: שחור

בסטים: [ראה Rebrickable](#)



מזהה רכיב 6341728 :

מזהה עיצוב 78090 :





שם TLG: MINI LOWER PART, NO. 2058

שם RB: MINI LOWER PART, NO. 2058

TLG/BL צבע: שחור

בסטים: [ראה Rebrickable](#)



מזהה רכיב 6341712 :

מזהה עיצוב 78076 :

שם TLG: MINI LOWER PART, NO. 2061

שם RB: MINI LOWER PART, NO. 2061

צבע TLG/BL: כחול אדמה/ כחול כהה

בסטים: [ראה Rebrickable](#)



מזהה רכיב 6341701 :





מזהה עיצוב 78066 :

שם TLG: MINI LOWER PART, NO. 2074

שם RB: MINI LOWER PART, NO. 2074

צבע: TLG/BL כחול אדמה / כחול כהה

בסטים: [ראה Rebrickable](#)



מזהה רכיב 6342608 :

מזהה עיצוב 78201 :

שם TLG: MINI LOWER PART, NO. 2085

שם RB: MINI LOWER PART, NO. 2085

צבע: TLG/BL לבן

בסטים: [ראה Rebrickable](#)





מזהה רכיב 6338819 :

מזהה עיצוב 77721 :

שם TLG: MINI LOWER PART, NO. 2090

שם RB: MINI LOWER PART, NO. 2090

TLG/BL צבע: לבן

[Rebrickable](#) :ראיה בסטים



מזהה רכיב 6338823 :

מזהה עיצוב 77725 :

שם TLG: MINI LOWER PART, NO. 2091

שם RB: MINI LOWER PART, NO. 2091

צבע TLG/BL: כחול אדמה/ כחול כהה

[Rebrickable](#) :ראיה בסטים

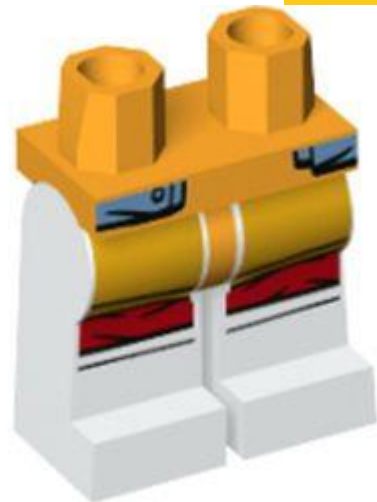

מזהה רכיב: 6350040

מזהה עיצוב: 77732

שם: MINI LOWER PART, NO. 2092

שם: MINI LOWER PART, NO. 2092

TLG/BL צבע: לבן

בסטים: [Rebrickable](#)

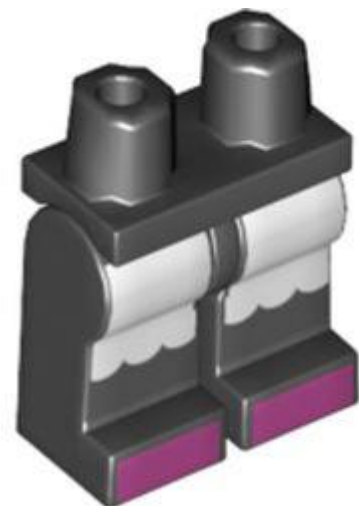

מזהה רכיב: 6342604

מזהה עיצוב: 78197

שם: MINI LOWER PART, NO. 2094

שם: MINI LOWER PART, NO. 2094

TLG/BL צבע: שחור





[בסטרים: ראה Rebrickable](#)



מזהה רכיב: 6342615

מזהה עיצוב: 78208

שם: MINI LOWER PART, NO. 2095 TLG

שם: MINI LOWER PART, NO. 2095 RB

צבע: TLG/BL: אדום/אדום בהיר

[בסטרים: ראה Rebrickable](#)



מזהה רכיב: 6343796

מזהה עיצוב: 78312

שם: MINI LOWER PART, NO. 2096 TLG

שם: RB: רגליים וירכיים עם הדפס כיסים קדמיים





צבע: TLG/BL צהוב חול/ חום כהה

בסטים: [ראה Rebrickable](#)



מזהה רכיב: 6346630

מזהה עיצוב: 78683

שם: TLG: MINI LOWER PART, NO. 2103

שם: RB: MINI LOWER PART, NO. 2103

TLG/BL צבע: שחור

בסטים: [ראה Rebrickable](#)



מזהה רכיב: 6350884

מזהה עיצוב: 79165

שם: TLG: MINI LOWER PART, NO. 2130





שם: RB: MINI LOWER PART, NO. 2130

צבע: TLG/BL: אפור אבן בינוני/אפור כחלחל בהיר

בסטים: [ראה Rebrickable](#)



מזהה רכיב: 6350925

מזהה עיצוב: 79185

שם: TLG: MINI LOWER PART, NO. 2131

שם: RB: MINI LOWER PART, NO. 2131

צבע: TLG/BL: כתום כהה

בסטים: [ראה Rebrickable](#)

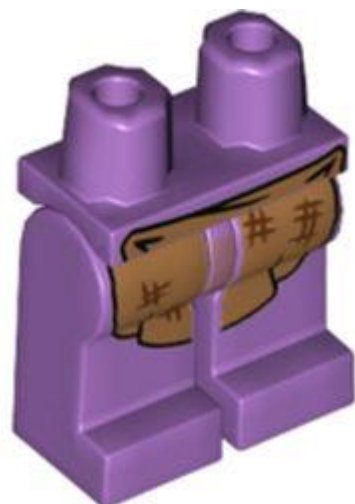

מזהה רכיב: 6350878

מזהה עיצוב: 79159





שם TLG: MINI LOWER PART, NO. 2133

שם RB: MINI LOWER PART, NO. 2133

צבע: TLG/BL לבנדר בינוני

בסטים: [ראה Rebrickable](#)



מזהה רכיב: 6350079

מזהה עיצוב: 78992

שם TLG: MINI LOWER PART, NO. 2139

שם RB: MINI LOWER PART, NO. 2139

צבע: TLG/BL צהוב חול/ חום כהה

בסטים: [ראה Rebrickable](#)



מזהה רכיב: 6350070





מזהה עיצוב 78983 :

שם TLG: MINI LOWER PART, NO. 2140

שם RB: MINI LOWER PART, NO. 2140

צבע: TLG/BL אדום כהה

בסטים: [ראה Rebrickable](#)

[חזרה לאינדקס](#)

פלג גוף עליון מיני-פיג



מזהה רכיב 6335798 :

מזהה עיצוב 76382 :

שם TLG: MINI UPPER PART, NO. 5467

שם RB: MINI UPPER PART, NO. 5467

צבע: TLG/BL שחור

בסטים: [ראה Rebrickable](#)



מזהה רכיב: 6335801

מזהה עיצוב: 76382

שם: MINI UPPER PART, NO. 5468 TLG

שם: MINI UPPER PART, NO. 5468 RB

צבע: TLG/BL אפור אבן כהה / אפור כחלחל כהה

בסטים: [Rebrickable](#)

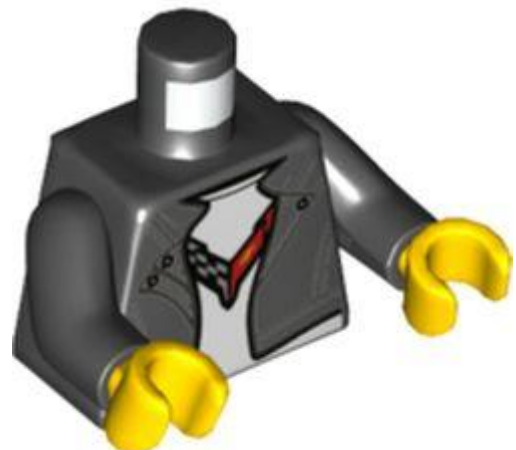

מזהה רכיב: 6336766

מזהה עיצוב: 76382

שם: MINI UPPER PART, NO. 5486 TLG

שם: MINI UPPER PART, NO. 5486 RB

צבע: TLG/BL שחור



[Rebrickable](#) **בסטים**: [ראה](#)



מזהה רכיב: 6336761

מזהה עיצוב: 76382

שם: TLG: MINI UPPER PART, NO. 5487

שם: RB: MINI UPPER PART, NO. 5487

TLG/BL צבע: שחור

[Rebrickable](#) **בסטים**: [ראה](#)



מזהה רכיב: 6336768

מזהה עיצוב: 76382

שם: TLG: MINI UPPER PART, NO. 5491

שם: RB: MINI UPPER PART, NO. 5491





צבע: TLG/BL כתום בהיר/כתום

בסטים: [ראה Rebrickable](#)



מזהה רכיב: 6336852

מזהה עיצוב: 76382

שם: TLG: MINI UPPER PART, NO. 5493

שם: RB: MINI UPPER PART, NO. 5493

צבע: TLG/BL כחול אדמה/ כחול כהה

בסטים: [ראה Rebrickable](#)



מזהה רכיב: 6336840

מזהה עיצוב: 76382

שם: TLG: MINI UPPER PART, NO. 5494





שם RB: MINI UPPER PART, NO. 5494

שחור TLG/BL צבע:

בסטים: [ראה Rebrickable](#)

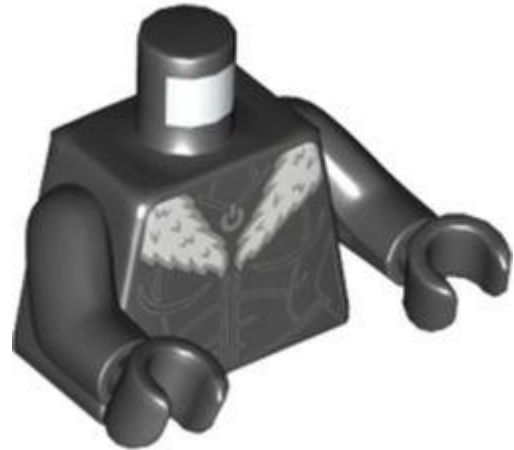

מזהה רכיב 6343353 :

מזהה עיצוב 76382 :

שם TLG: MINI UPPER PART, NO. 5543

שם RB: MINI UPPER PART, NO. 5543

שחור TLG/BL צבע:

בסטים: [ראה Rebrickable](#)



מזהה רכיב 6343471 :

מזהה עיצוב 76382 :





שם TLG: MINI UPPER PART, NO. 5544

שם RB: MINI UPPER PART, NO. 5544

שחור TLG/BL צבע: שחור

בסטים: [ראה Rebrickable](#)

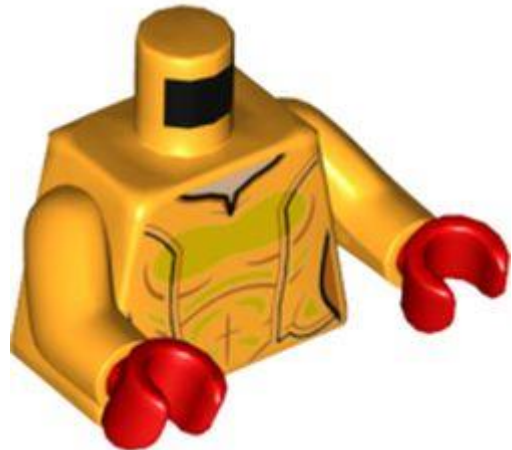

מזהה רכיב 6343491 :

מזהה עיצוב 76382 :

שם TLG: MINI UPPER PART, NO. 5545

שם RB: MINI UPPER PART, NO. 5545

צבע TLG/BL: כתום צהבהב להבה/ כתום בהיר בהיר

בסטים: [ראה Rebrickable](#)

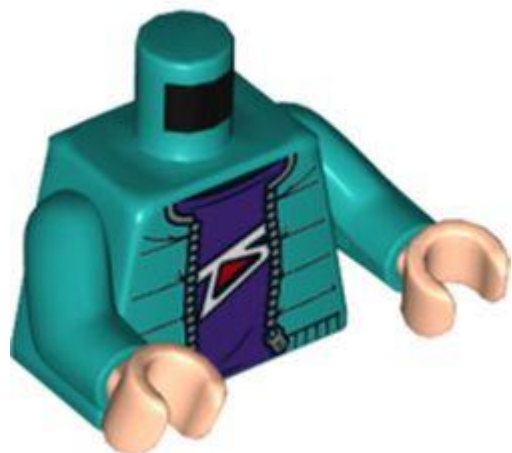

מזהה רכיב 6343492 :





מזהה עיצוב 76382 :

שם TLG: MINI UPPER PART, NO. 5546

שם RB: MINI UPPER PART, NO. 5546

צבע TLG/BL: ירוק כחלחל בהיר/ טורקיז כהה

בסטים: [ראה Rebrickable](#)

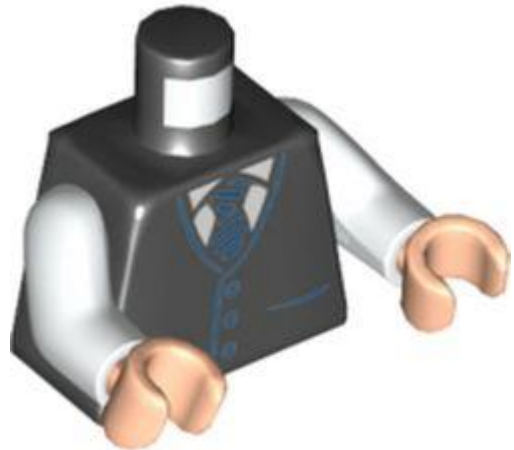

מזהה רכיב 6343737 :

מזהה עיצוב 76382 :

שם TLG: MINI UPPER PART, NO. 5547

שם RB: MINI UPPER PART, NO. 5547

צבע TLG/BL: שחור

בסטים: [ראה Rebrickable](#)





מזהה רכיב: 6343738

מזהה עיצוב: 76382

שם: MINI UPPER PART, NO. 5548 TLG

שם: MINI UPPER PART, NO. 5548 RB

TLG/BL צבע: שחור

[Rebrickable](#): ראה בסטים



מזהה רכיב: 6343739

מזהה עיצוב: 76382

שם: MINI UPPER PART, NO. 5549 TLG

שם: MINI UPPER PART, NO. 5549 RB

TLG/BL צבע: נוגט בינוני

[Rebrickable](#): ראה בסטים



מזהה רכיב: 6343740

מזהה עיצוב: 76382

שם: TLG: MINI UPPER PART, NO. 5550

שם: RB: MINI UPPER PART, NO. 5550

צבע: TLG/BL: אדום/אדום בהיר

בסטים: [ראה Rebrickable](#)



מזהה רכיב: 6343419

מזהה עיצוב: 76382

שם: TLG: MINI UPPER PART, NO. 5552

שם: RB: MINI UPPER PART, NO. 5552

צבע: TLG/BL: שחור



[Rebrickable](#) **בסטים**: ראה



מזהה רכיב: 6343528 :

מזהה עיצוב: 76382 :

שם: 5555 TLG: MINI UPPER PART, NO.

שם: 5555 RB: MINI UPPER PART, NO.

צבע: TLG/BL: כחול אדמה / כחול כהה

[Rebrickable](#) **בסטים**: ראה



מזהה רכיב: 6344309 :

מזהה עיצוב: 76382 :

שם: 5558 TLG: MINI UPPER PART, NO.

שם: 5558 RB: MINI UPPER PART, NO.





צבע: TLG/BL תכלת כהה

בסטים: [ראה Rebrickable](#)



מזהה רכיב: 6345269

מזהה עיצוב: 76382

שם: TLG: MINI UPPER PART, NO. 5577

שם: RB: MINI UPPER PART, NO. 5577

צבע: TLG/BL כחול אדמה / כחול כהה

בסטים: [ראה Rebrickable](#)



מזהה רכיב: 6345278

מזהה עיצוב: 76382

שם: TLG: MINI UPPER PART, NO. 5578





שם RB: MINI UPPER PART, NO. 5578

צבע: TLG/BL כחול חול

בסטים: [ראה Rebrickable](#)



מזהה רכיב: 6345280

מזהה עיצוב: 76382

שם TLG: MINI UPPER PART, NO. 5579

שם RB: MINI UPPER PART, NO. 5579

צבע: TLG/BL אדום/אדום בהיר

בסטים: [ראה Rebrickable](#)



מזהה רכיב: 6346803

מזהה עיצוב: 76382





שם TLG: MINI UPPER PART, NO. 5595

שם RB: MINI UPPER PART, NO. 5595

צבע: TLG/BL: אדום/אדום בהיר

בסטים: [ראה Rebrickable](#)



מזהה רכיב: 6348262

מזהה עיצוב: 76382

שם TLG: MINI UPPER PART, NO. 5601

שם RB: MINI UPPER PART, NO. 5601

צבע: TLG/BL: חום אדמדם

בסטים: [ראה Rebrickable](#)

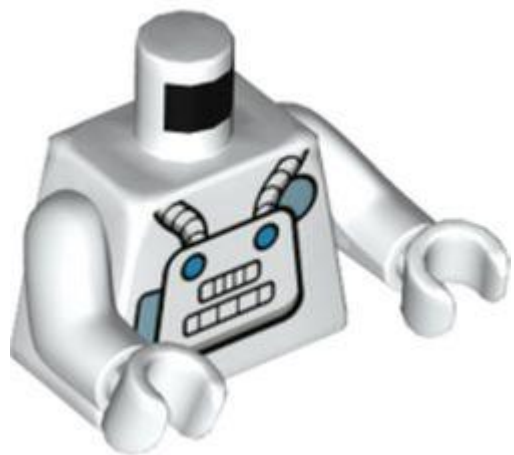

מזהה רכיב: 6349164





מזהה עיצוב: 76382

שם: MINI UPPER PART, NO. 5603 TLG

שם: MINI UPPER PART, NO. 5603 RB

TLG/BL צבע: לבן

בסטים: [ראה Rebrickable](#)



מזהה רכיב: 6347824

מזהה עיצוב: 76382

שם: MINI UPPER PART, NO. 5608 TLG

שם: MINI UPPER PART, NO. 5608 RB

TLG/BL צבע: לבן

בסטים: [ראה Rebrickable](#)





מזהה רכיב: 6347849

מזהה עיצוב: 76382

שם: TLG: MINI UPPER PART, NO. 5609

שם: RB: MINI UPPER PART, NO. 5609

צבע: TLG/BL: אפור אבן כהה / אפור כחלחל כהה

בסטים: [ראה Rebrickable](#)



מזהה רכיב: 6347869

מזהה עיצוב: 76382

שם: TLG: MINI UPPER PART, NO. 5610

שם: RB: MINI UPPER PART, NO. 5610

צבע: TLG/BL: כחול חול

בסטים: [ראה Rebrickable](#)





מזהה רכיב 6347873 :

מזהה עיצוב 76382 :

שם TLG: MINI UPPER PART, NO. 5611

שם RB: MINI UPPER PART, NO. 5611

צבע TLG/BL: חום אדמדם

בסטים: [ראה Rebrickable](#)

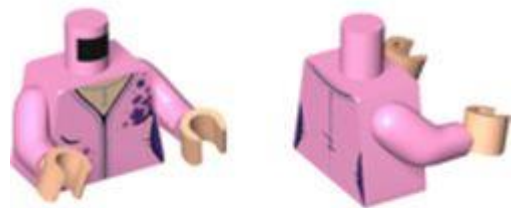

מזהה רכיב 6347939 :

מזהה עיצוב 76382 :

שם TLG: MINI UPPER PART, NO. 5612

שם RB: MINI UPPER PART, NO. 5612

צבע TLG/BL: סגול בהיר/ורוד בהיר





[Rebrickable](#) **בסטים**: **ראה**



מזהה רכיב 6347975 :

מזהה עיצוב 76382 :

שם 5613 TLG: MINI UPPER PART NO.

שם 5613 RB: MINI UPPER PART NO.

צבע: TLG/BL אפור אבן בינוני/אפור כחלחל בהיר

[Rebrickable](#) **בסטים**: **ראה**



מזהה רכיב 6347981 :

מזהה עיצוב 76382 :

שם 5614 TLG: MINI UPPER PART NO.

שם 5614 RB: MINI UPPER PART NO.





צבע: TLG/BL צהוב לבנים/שיזוף

בסטים: [ראה Rebrickable](#)



מזהה רכיב: 6348172

מזהה עיצוב: 76382

שם: TLG: MINI UPPER PART, NO. 5616

שם: RB: MINI UPPER PART, NO. 5616

צבע: TLG/BL לילך בינוני/סגול כהה

בסטים: [ראה Rebrickable](#)

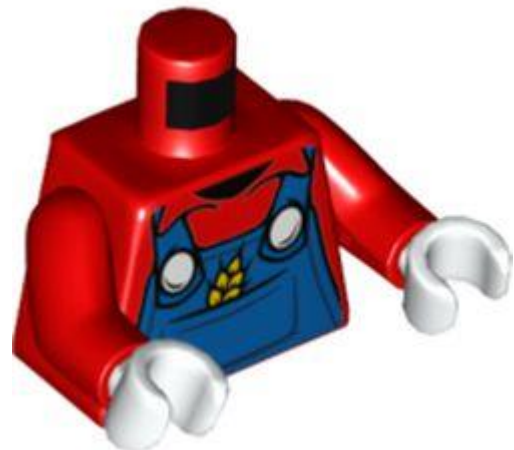

מזהה רכיב: 6349205

מזהה עיצוב: 76382

שם: TLG: MINI UPPER PART, NO. 5618





שם: RB: MINI UPPER PART, NO. 5618

צבע: TLG/BL: אדום/אדום בהיר

בסטים: [ראה Rebrickable](#)

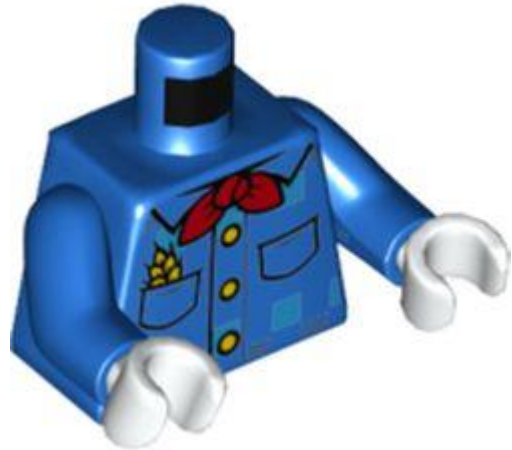

מזהה רכיב: 6349208 :

מזהה עיצוב: 76382 :

שם: TLG: MINI UPPER PART, NO. 5619

שם: RB: MINI UPPER PART, NO. 5619

צבע: TLG/BL: כחול בהיר/כחול

בסטים: [ראה Rebrickable](#)



מזהה רכיב: 6349343 :

מזהה עיצוב: 16360 :





שם TLG: MINI UPPER PART, NO. 5620

שם RB: MINI UPPER PART, NO. 5620

צבע: TLG/BL: צהוב בהיר/צהוב

בסטים: [ראה Rebrickable](#)



מזהה רכיב: 6349369

מזהה עיצוב: 76382

שם TLG: MINI UPPER PART, NO. 5621

שם RB: MINI UPPER PART, NO. 5621

צבע: TLG/BL: לבנדר בינוני

בסטים: [ראה Rebrickable](#)

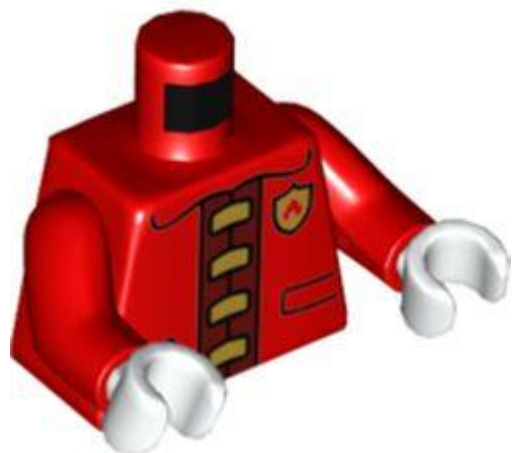

מזהה רכיב: 6349371





מזהה עיצוב 76382 :

שם TLG: MINI UPPER PART, NO. 5622

שם RB: MINI UPPER PART, NO. 5622

צבע TLG/BL: אדום/אדום בהיר

בסטים: [ראה Rebrickable](#)



מזהה רכיב 6349380 :

מזהה עיצוב 76382 :

שם TLG: MINI UPPER PART, NO. 5623

שם RB: MINI UPPER PART, NO. 5623

צבע TLG/BL: כתום בהיר/כתום

בסטים: [ראה Rebrickable](#)

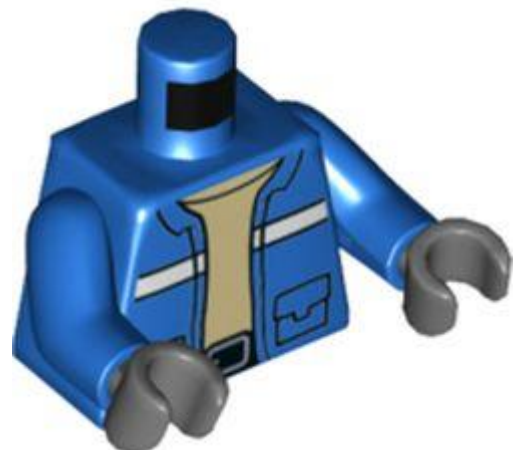



מזהה רכיב 6349516 :

מזהה עיצוב 76382 :

שם TLG: MINI UPPER PART, NO. 5625

שם RB: MINI UPPER PART, NO. 5625

צבע TLG/BL: כחול בהיר/כחול

בסטים: [ראה Rebrickable](#)



מזהה רכיב 6350639 :

מזהה עיצוב 76382 :

שם TLG: MINI UPPER PART, NO. 5640

שם RB: MINI UPPER PART, NO. 5640

צבע TLG/BL: צהוב לבנים/שיזוף

בסטים: [ראה Rebrickable](#)



מזהה רכיב: 6350675

מזהה עיצוב: 76382

שם: MINI UPPER PART, NO. 5641 TLG

שם: MINI UPPER PART, NO. 5641 RB

צבע: TLG/BL: נוגט בינוני

בסטים: [ראה Rebrickable](#)



מזהה רכיב: 6350811

מזהה עיצוב: 76382

שם: MINI UPPER PART, NO. 5642 TLG

שם: MINI UPPER PART, NO. 5642 RB

צבע: TLG/BL: כחול בהיר/כחול



[Rebrickable](#) **בסטים**: [ראה](#)



מזהה רכיב: 6349979

מזהה עיצוב: 76382

שם: MINI UPPER PART, NO. 5643

שם: MINI UPPER PART, NO. 5643

שחור: TLG/BL

[Rebrickable](#) **בסטים**: [ראה](#)



מזהה רכיב: 6350057

מזהה עיצוב: 76382

שם: MINI UPPER PART, NO. 5644

שם: MINI UPPER PART, NO. 5644





צבע: TLG/BL צהוב לבנים/שיזוף

בסטים: [ראה Rebrickable](#)



מזהה רכיב: 6350451

מזהה עיצוב: 76382

שם: TLG: MINI UPPER PART, NO. 5648

שם: RB: MINI UPPER PART, NO. 5648

צבע: TLG/BL חום אדמדם

בסטים: [ראה Rebrickable](#)

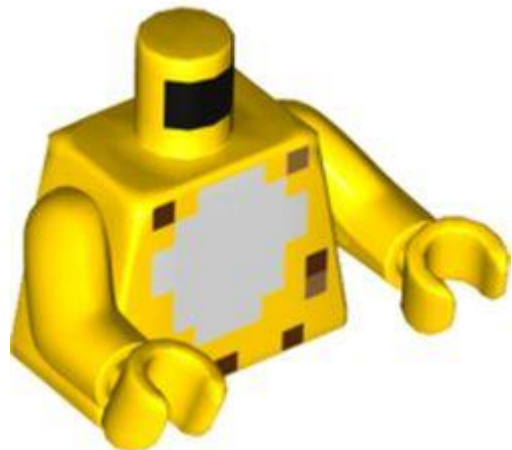

מזהה רכיב: 6351671

מזהה עיצוב: 76382

שם: TLG: MINI UPPER PART, NO. 5661





שם: RB: MINI UPPER PART, NO. 5661

צבע: TLG/BL צהוב בהיר/צהוב

בסטים: [ראה Rebrickable](#)

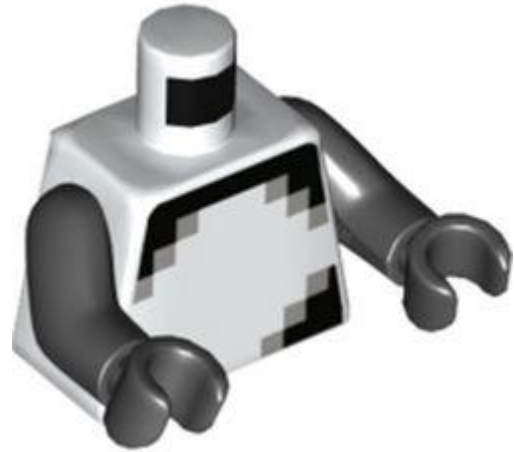

מזהה רכיב: 6351863

מזהה עיצוב: 76382

שם: TLG: MINI UPPER PART, NO. 5662

שם: RB: MINI UPPER PART, NO. 5662

צבע: TLG/BL לבן

בסטים: [ראה Rebrickable](#)



מזהה רכיב: 6352891

מזהה עיצוב: 76382





שם TLG: MINI UPPER PART, NO. 5670

שם RB: MINI UPPER PART, NO. 5670

צבע TLG/BL: Aqua/ Light Aqua

בסטים: [ראה Rebrickable](#)



מזהה רכיב: 6352892

מזהה עיצוב: 76382

שם TLG: MINI UPPER PART, NO. 5671

שם RB: MINI UPPER PART, NO. 5671

צבע TLG/BL: צהוב חול/ חום כהה

בסטים: [ראה Rebrickable](#)

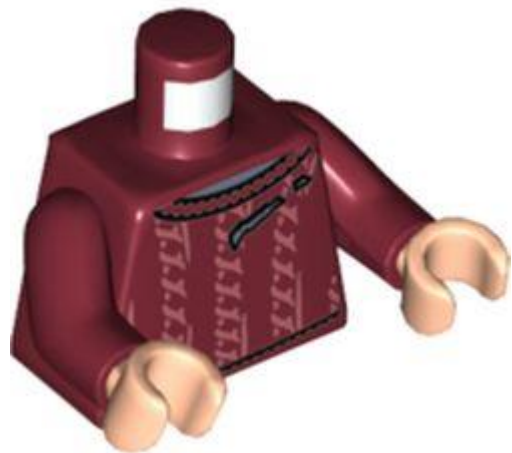

מזהה רכיב: 6353167





מזהה עיצוב 76382 :

שם TLG: MINI UPPER PART, NO. 5678

שם RB: MINI UPPER PART, NO. 5678

צבע: TLG/BL: אדום כהה

בסטים: [ראו Rebrickable](#)

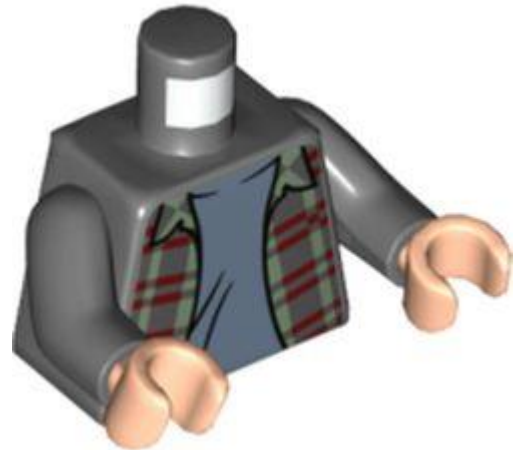

מזהה רכיב 6353170 :

מזהה עיצוב 76382 :

שם TLG: MINI UPPER PART, NO. 5679

שם RB: MINI UPPER PART, NO. 5679

צבע: TLG/BL: אפור אבן כהה / אפור כחלחל כהה

בסטים: [ראו Rebrickable](#)

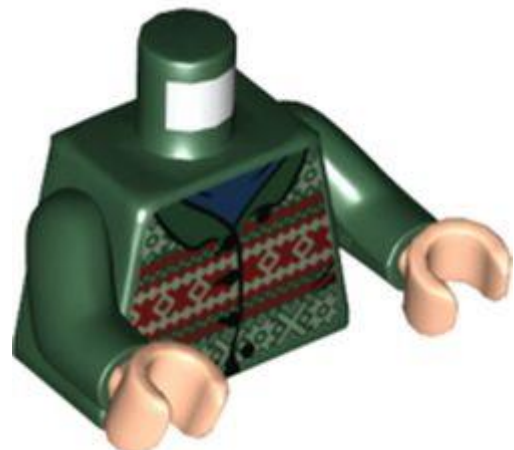



מזהה רכיב: 6353173

מזהה עיצוב: 76382

שם: TLG: MINI UPPER PART, NO. 5680

שם: RB: MINI UPPER PART, NO. 5680

צבע: TLG/BL: ירוק אדמה/ ירוק כהה

בסטים: [ראה Rebrickable](#)



מזהה רכיב: 6353221

מזהה עיצוב: 76382

שם: TLG: MINI UPPER PART, NO. 5681

שם: RB: MINI UPPER PART, NO. 5681

צבע: TLG/BL: כחול אדמה/ כחול כהה

בסטים: [ראה Rebrickable](#)



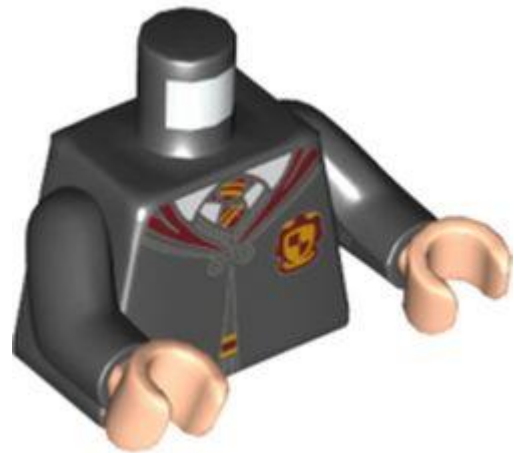

מזהה רכיב: 6353176

מזהה עיצוב: 76382

שם: MINI UPPER PART, NO. 5682

שם: MINI UPPER PART, NO. 5682

TLG/BL צבע: שחור

בסטים: [Rebrickable](#)

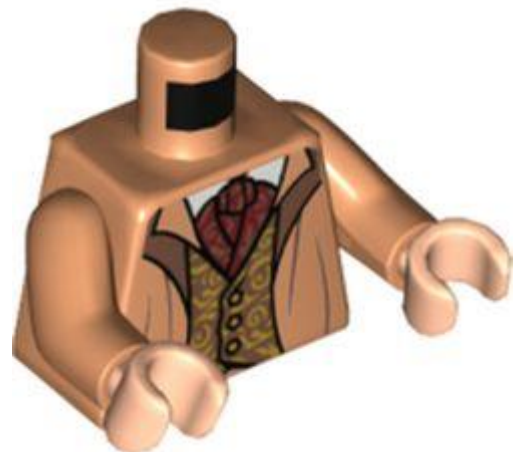

מזהה רכיב: 6353938

מזהה עיצוב: 76382

שם: MINI UPPER PART, NO. 5694

שם: MINI UPPER PART, NO. 5694

TLG/BL צבע: נוגט



[Rebrickable](#) **בסטים**: **ראה**

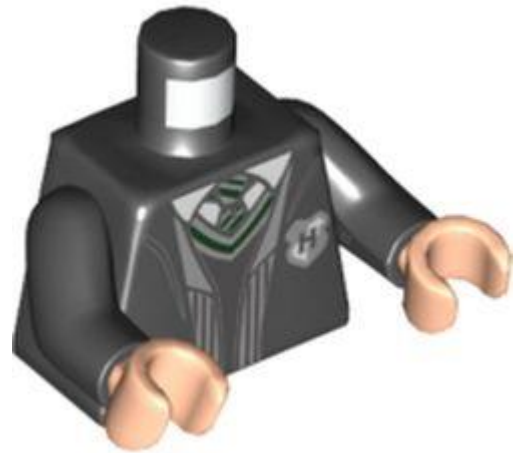

מזהה רכיב 6353956 :

מזהה עיצוב 76382 :

שם 5695, NO. MINI UPPER PART, TLG:

שם 5695, NO. MINI UPPER PART, RB:

שחור TLG/BL **צבע**:

[Rebrickable](#) **בסטים**: **ראה**



מזהה רכיב 6353989 :

מזהה עיצוב 76382 :

שם 5696, NO. MINI UPPER PART, TLG:

שם 5696, NO. MINI UPPER PART, RB:





צבע: TLG/BL סגול אדמדם בהיר/ מגנטה

בסטים: [ראה Rebrickable](#)



מזהה רכיב: 6354032

מזהה עיצוב: 76382

שם: TLG: MINI UPPER PART, NO. 5697

שם: RB: MINI UPPER PART, NO. 5697

צבע: TLG/BL נוגט בינוני

בסטים: [ראה Rebrickable](#)

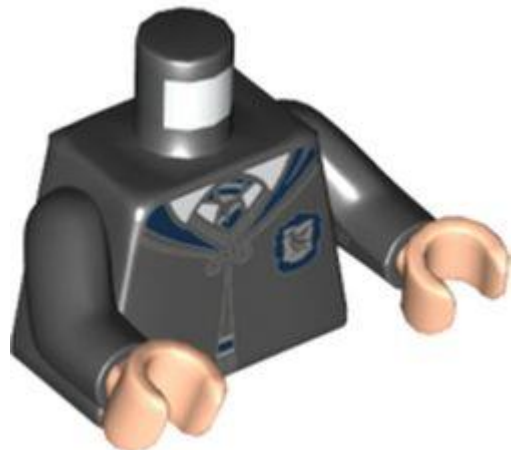

מזהה רכיב: 6354034

מזהה עיצוב: 76382

שם: TLG: MINI UPPER PART, NO. 5698





שם RB: MINI UPPER PART, NO. 5698

שחור TLG/BL צבע:

בסטים: [ראה Rebrickable](#)

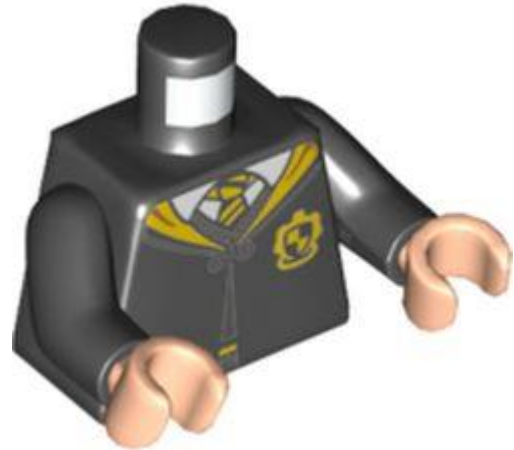

מזהה רכיב 6353970 :

מזהה עיצוב 76382 :

שם TLG: MINI UPPER PART, NO. 5699

שם RB: MINI UPPER PART, NO. 5699

שחור TLG/BL צבע:

בסטים: [ראה Rebrickable](#)



מזהה רכיב 6354326 :

מזהה עיצוב 76382 :





שם TLG: MINI UPPER PART, NO. 5700

שם RB: MINI UPPER PART, NO. 5700

צבע: TLG/BL: כתום כהה

בסטים: [ראה Rebrickable](#)



מזהה רכיב: 6354756

מזהה עיצוב: 76382

שם TLG: MINI UPPER PART, NO. 5702

שם RB: MINI UPPER PART, NO. 5702

צבע: TLG/BL: אדום כהה

בסטים: [ראה Rebrickable](#)



מזהה רכיב: 6354761





מזהה עיצוב 76382 :

שם TLG: MINI UPPER PART, NO. 5703

שם RB: MINI UPPER PART, NO. 5703

צבע: TLG/BL: כתום כהה

בסטים: [ראה Rebrickable](#)

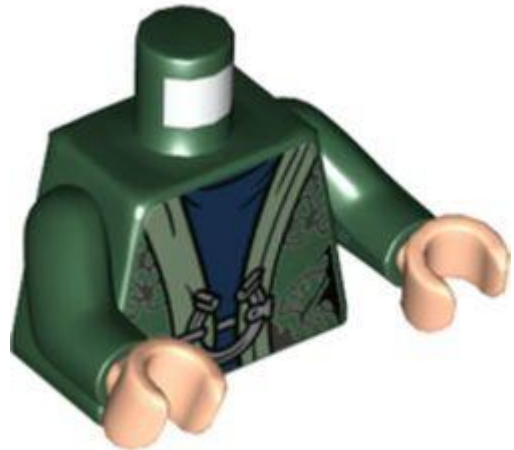

מזהה רכיב 6354762 :

מזהה עיצוב 76382 :

שם TLG: MINI UPPER PART, NO. 5704

שם RB: MINI UPPER PART, NO. 5704

צבע: TLG/BL: ירוק אדמה/ ירוק כהה

בסטים: [ראה Rebrickable](#)





מזהה רכיב: 6354764

מזהה עיצוב: 76382

שם: MINI UPPER PART, NO. 5705 TLG

שם: MINI UPPER PART, NO. 5705 RB

צבע: TLG/BL: נוגט בינוני

בסטים: [ראה Rebrickable](#)



מזהה רכיב: 6354765

מזהה עיצוב: 76382

שם: MINI UPPER PART, NO. 5706 TLG

שם: MINI UPPER PART, NO. 5706 RB

צבע: TLG/BL: לבנדר

בסטים: [ראה Rebrickable](#)

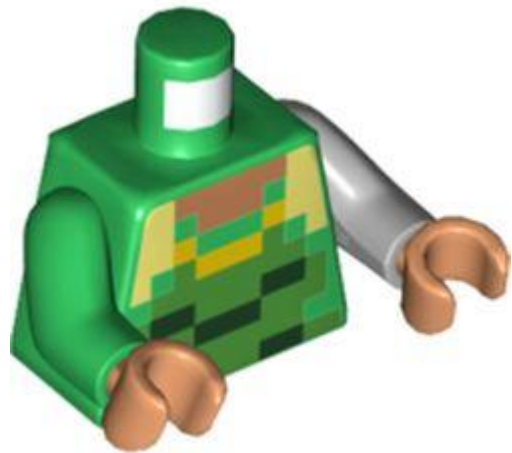

מזהה רכיב: 6354147

מזהה עיצוב: 76382

שם: TLG: MINI UPPER PART, NO. 5710

שם: RB: MINI UPPER PART, NO. 5710

צבע: TLG/BL: ירוק כהה/ירוק

בסטים: [Rebrickable](#)

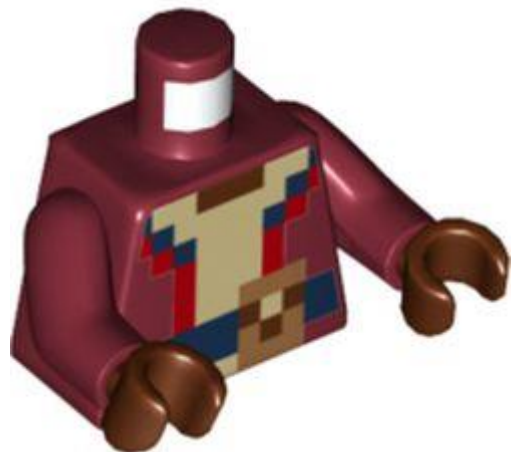

מזהה רכיב: 6354150

מזהה עיצוב: 76382

שם: TLG: MINI UPPER PART, NO. 5711

שם: RB: MINI UPPER PART, NO. 5711

צבע: TLG/BL: אדום כהה



[Rebrickable](#) **בסטים**: **ראה**

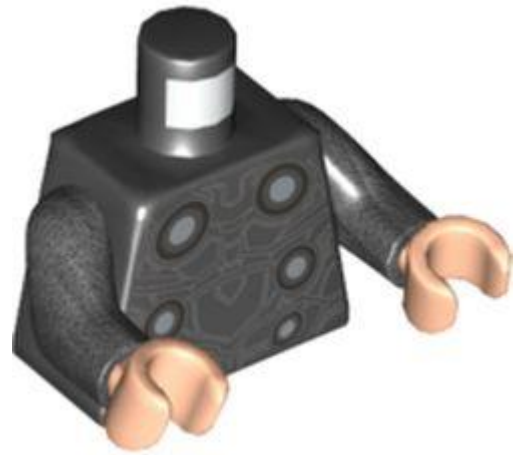

מזהה רכיב 6356464 :

מזהה עיצוב 76382 :

שם TLG: MINI UPPER PART, NO. 5728

שם RB: MINI UPPER PART, NO. 5728

צבע TLG/BL: שחור

[Rebrickable](#) **בסטים**: **ראה**



מזהה רכיב 6356475 :

מזהה עיצוב 76382 :

שם TLG: MINI UPPER PART, NO. 5729

שם RB: MINI UPPER PART, NO. 5729





צבע: TLG/BL אדום כהה

בסטים: [ראה Rebrickable](#)

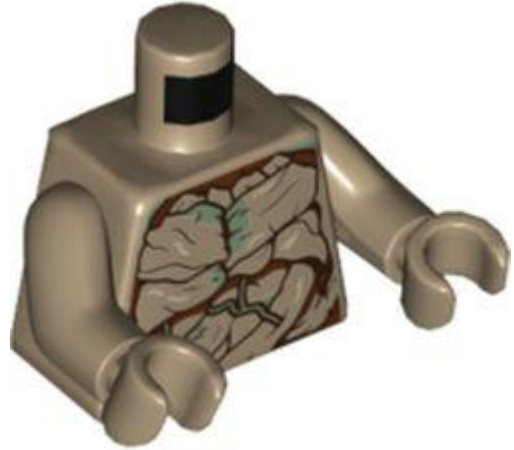

מזהה רכיב: 6356598

מזהה עיצוב: 76382

שם: TLG: MINI UPPER PART, NO. 5730

שם: RB: MINI UPPER PART, NO. 5730

צבע: TLG/BL צהוב חול/ חום כהה

בסטים: [ראה Rebrickable](#)



מזהה רכיב: 6356606

מזהה עיצוב: 76382

שם: TLG: MINI UPPER PART, NO. 5731





שם: RB: MINI UPPER PART, NO. 5731

צבע: TLG/BL: ירוק אדמה / ירוק כהה

בסטים: [ראה Rebrickable](#)

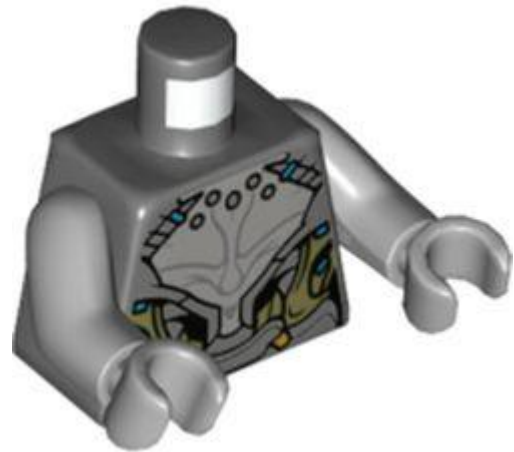

מזהה רכיב: 6356857

מזהה עיצוב: 76382

שם: TLG: MINI UPPER PART, NO. 5739

שם: RB: MINI UPPER PART, NO. 5739

צבע: TLG/BL: אפור אבן כהה / אפור כחלחל כהה

בסטים: [ראה Rebrickable](#)



מזהה רכיב: 6357010

מזהה עיצוב: 76382





שם TLG: MINI UPPER PART, NO. 5741

שם RB: MINI UPPER PART, NO. 5741

צבע: TLG/BL: אדום כהה

בסטים: [ראה Rebrickable](#)



מזהה רכיב: 6357012

מזהה עיצוב: 76382

שם TLG: MINI UPPER PART, NO. 5742

שם RB: MINI UPPER PART, NO. 5742

צבע: TLG/BL: כחול אדמה/ כחול כהה

בסטים: [ראה Rebrickable](#)

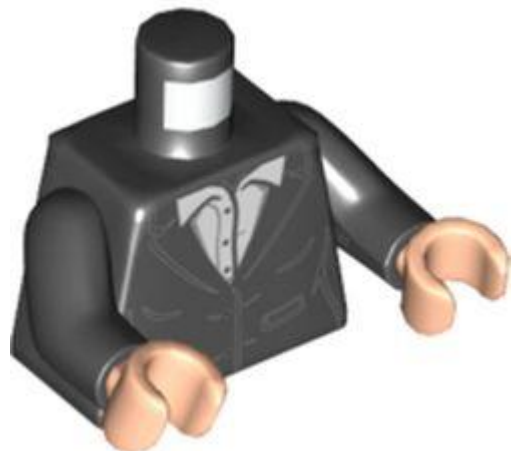

מזהה רכיב: 6357022





מזהה עיצוב 76382 :

שם TLG: MINI UPPER PART, NO. 5743

שם RB: MINI UPPER PART, NO. 5743

שחור TLG/BL צבע: שחור

בסטים: [ראה Rebrickable](#)

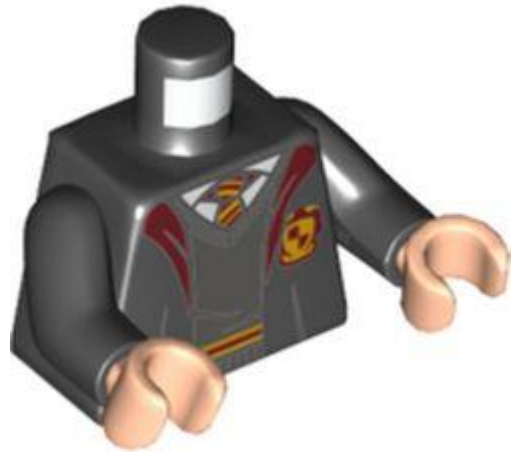

מזהה רכיב 6357268 :

מזהה עיצוב 76382 :

שם TLG: MINI UPPER PART, NO. 5745

שם RB: MINI UPPER PART, NO. 5745

שחור TLG/BL צבע: שחור

בסטים: [ראה Rebrickable](#)





מזהה רכיב: 6357273

מזהה עיצוב: 76382

שם: TLG: MINI UPPER PART, NO. 5746

שם: RB: MINI UPPER PART, NO. 5746

צבע: TLG/BL: זהב חם/זהב פנינה

בסטים: [ראה Rebrickable](#)

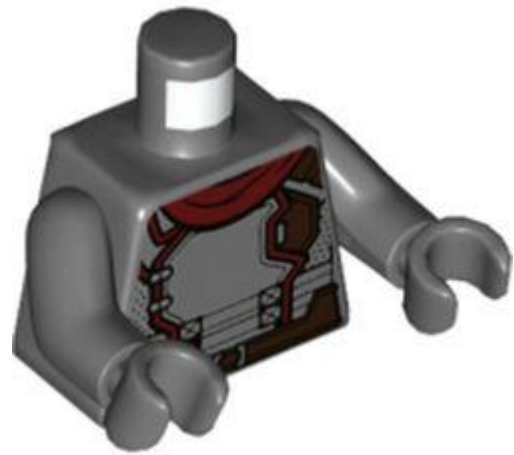

מזהה רכיב: 6357608

מזהה עיצוב: 76382

שם: TLG: MINI UPPER PART, NO. 5749

שם: RB: MINI UPPER PART, NO. 5749

צבע: TLG/BL: אפור אבן כהה / אפור כחלחל כהה

בסטים: [ראה Rebrickable](#)





מזהה רכיב: 6357647

מזהה עיצוב: 76382

שם: TLG: MINI UPPER PART, NO. 5750

שם: RB: MINI UPPER PART, NO. 5750

צבע: TLG/BL: כחול אדמה / כחול כהה

בסטים: [ראה Rebrickable](#)



מזהה רכיב: 6357649

מזהה עיצוב: 76382

שם: TLG: MINI UPPER PART, NO. 5751

שם: RB: MINI UPPER PART, NO. 5751

צבע: TLG/BL: כחול אדמה / כחול כהה



[Rebrickable](#) **בסטים**: [ראה](#)



מזהה רכיב: 6357655 :

מזהה עיצוב: 76382 :

שם: TLG: MINI UPPER PART, NO. 5752

שם: RB: MINI UPPER PART, NO. 5752

צבע: TLG/BL: כחול אדמה / כחול כהה

[Rebrickable](#) **בסטים**: [ראה](#)

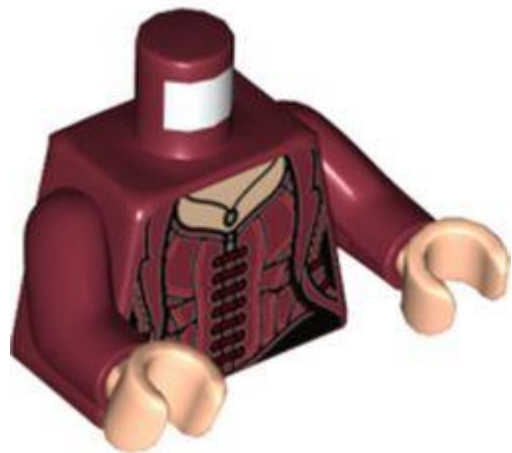

מזהה רכיב: 6357656 :

מזהה עיצוב: 76382 :

שם: TLG: MINI UPPER PART, NO. 5753

שם: RB: MINI UPPER PART, NO. 5753





צבע: TLG/BL אדום כהה

בסטים: [ראה Rebrickable](#)

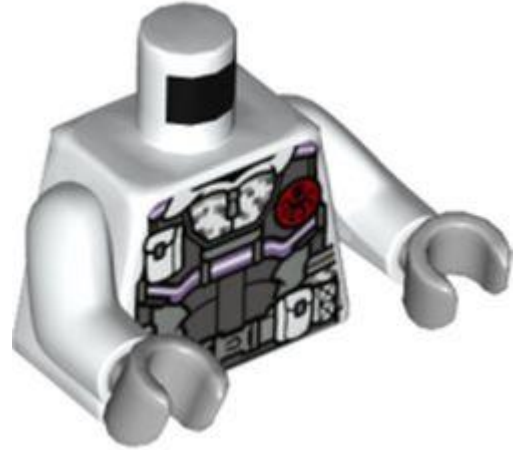

מזהה רכיב: 6357658

מזהה עיצוב: 76382

שם: TLG: MINI UPPER PART, NO. 5754

שם: RB: MINI UPPER PART, NO. 5754

צבע: TLG/BL לבן

בסטים: [ראה Rebrickable](#)

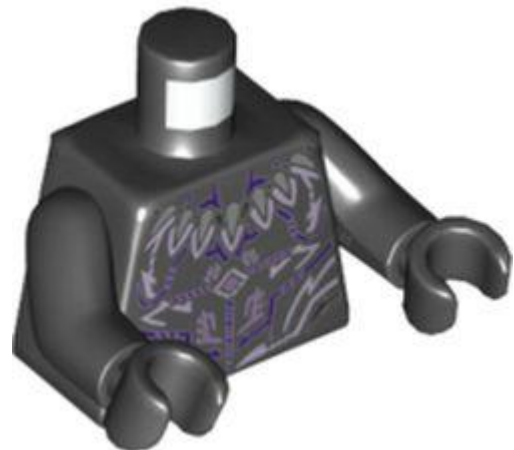

מזהה רכיב: 6357654

מזהה עיצוב: 76382

שם: TLG: MINI UPPER PART, NO. 5755





שם RB: MINI UPPER PART, NO. 5755

צבע: TLG/BL שחור

בסטים: [ראה Rebrickable](#)



מזהה רכיב: 6357935

מזהה עיצוב: 76382

שם TLG: MINI UPPER PART, NO. 5759

שם RB: MINI UPPER PART, NO. 5759

צבע: TLG/BL זהב חם/זהב פנינה

בסטים: [ראה Rebrickable](#)



מזהה רכיב: 6357950

מזהה עיצוב: 76382





שם TLG: MINI UPPER PART, NO. 5760

שם RB: MINI UPPER PART, NO. 5760

צבע: TLG/BL זהב חם/זהב פנינה

בסטים: [ראה Rebrickable](#)



מזהה רכיב: 6358232

מזהה עיצוב: 76382

שם TLG: MINI UPPER PART, NO. 5764

שם RB: MINI UPPER PART, NO. 5764

צבע: TLG/BL זהב חם/זהב פנינה

בסטים: [ראה Rebrickable](#)

[חזרה לאינדקס](#)

מיני-תאנים



מזהה רכיב: 6352905

מזהה עיצוב: 79439

שם: TLG: MICRO BODY, PANTS, NO. 11

שם: RB: מכנסי גוף מיקרודול עם חולצה אדומה עם דבורה, רגליים כחולות בינוניות

צבע: TLG/BL: כחול בינוני

בסטים: [Rebrickable](#)



מזהה רכיב: 6353238

מזהה עיצוב: 79493

שם: TLG: MINI FIGURE TROPHY, מס. 57

שם: RB: פסל גביע מיני-פיג, הדפס אנט-מן

צבע: TLG/BL: שחור





[בסטים: ראה Rebrickable](#)

[חזרה לאינדקס](#)

דמויות שאינן ניתנות לבנייה (Duplo, Fabuland) וכו')



מזהה רכיב: 6345403

מזהה עיצוב: 49303

שם: TLG: ADULT FIGURE, NO. 136

שם: RB: דמות דופלו עם קסדה לבנה עם '34', רגליים תכלת בינוניות, הדפס ז'קט מירוצ

צבע: TLG/BL: תכלת בינוני

[בסטים: ראה Rebrickable](#)



מזהה רכיב: 6345401

מזהה עיצוב: 49303





שם TLG: ADULT FIGURE, NO. 137

שם RB: דמות דופלו עם קסדה לבנה עם '12', רגליים אדומות, הדפס ז'קט מירוצ

צבע TLG/BL: אדום/אדום בהיר

בסטים: [ראה Rebrickable](#)



מזהה רכיב: 6351304

מזהה עיצוב: 28417

שם TLG: ADULT FIGURE, NO. 143

שם RB: דמות מבוגר, מס. 143

צבע TLG/BL: אדום/אדום בהיר

בסטים: [ראה Rebrickable](#)



מזהה רכיב: 6349758





מזהה עיצוב: 35517

שם: TLG: ADULT FIGURE, NO. 141

שם: RB: דמות דופלו עם שיער עבה מסורק קדימה וזקן חום כהה, רגליים שחורות, חולצה עם הדפס כיסים

צבע: TLG/BL: כחול בהיר/ כחול בהיר

בסטים: [ראה Rebrickable](#)



מזהה רכיב: 6345159

מזהה עיצוב: 35516

שם: TLG: ADULT FIGURE, NO. 134

שם: RB: דמות דופלו עם שיער עבה מסורק קדימה, עם רגליים אפורות כחלחלות כהות, חולצה כחולה בינונית מתחת לאפוד (און גריידי)

צבע: TLG/BL: חום אדמדם

בסטים: [ראה Rebrickable](#)





מזהה רכיב 6362255 :

מזהה עיצוב 35516 :

שם TLG: ADULT FIGURE, NO. 147

שם RB: דמות דופלו עם שיער עבה מסורק קדימה שחור, רגליים אפורות כחלחל בהיר, ז'קט מעל הדפס סוודר עם פסים

צבע TLG/BL: כחול רויאל בהיר/ כחול בהיר בהיר

בסטים: [ראה Rebrickable](#)



מזהה רכיב 6361964 :

מזהה עיצוב 38909 :

שם TLG: CHILD FIGURE, NO. 56

שם RB: ילד דמות דופלו עם שיער גלי קצר חום, רגליים אפורות כחלחל בהיר, ז'קט מעל הדפס חולצה עם פסים





TLG/BL צבע: לבן

[Rebrickable](#): בסטים: ראה



מזהה רכיב: 6361834

מזהה עיצוב: 38909

שם: TLG: CHILD FIGURE, NO. 57

שם: RB: ילד דמות דופלו עם שיער גלי קצר חום כהה, רגליים אפורות כחלחל בהיר, הדפס ז'קט לטרמן

צבע: TLG/BL: צהוב קריר/ צהוב בהיר בהיר

[Rebrickable](#): בסטים: ראה



מזהה רכיב: 6362525

מזהה עיצוב: 65242

שם: TLG: ADULT FIGURE, NO. 148





שם: RB: דמות דופלו עם שיער סוחר ימינה חום אדמדם, עם רגליים שחורות, חולצה עם הדפס כתפיות ומשקפיים חומות

TLG/BL צבע: לבן

[Rebrickable](#) **בסטים:** ראה



מזהה רכיב: 6343321

מזהה עיצוב: 65825

שם: TLG: ADULT FIGURE, NO. 131

שם: RB: דמות דופלו עם שיער מכוסה נכון עם זקן חום אדמדם, עם רגלי ליים, הדפס סרבל

TLG/BL צבע: לבן

[Rebrickable](#) **בסטים:** ראה



מזהה רכיב: 6347490

מזהה עיצוב: 69840





שם TLG: ADULT FIGURE, NO. 140

שם RB: דמות דופלו עם שיער חלק עם פרידה שמאלית שחורה, רגליים בהיר צהוב בהיר, הדפס קשת

TLG/BL צבע: לבן

בסטים: [ראה Rebrickable](#)



מזהה רכיב 6351618 :

מזהה עיצוב 78826 :

שם TLG: ADULT FIGURE, NO. 145

שם RB: דמות מבוגר, מס. 145

צבע: TLG/BL לילך בינוני/סגול כהה

בסטים: [ראה Rebrickable](#)



מזהה רכיב 6361060 :





מזהה עיצוב: 80033

שם: TLG: ADULT FIGURE, NO. 149

שם: RB: דמות מבוגר, מס. 149

TLG/BL צבע: לבן

בסטים: [ראה Rebrickable](#)

[חזרה לאינדקס](#)

פאנלים

No Image
Available

מזהה רכיב: 6384371

שם: RB: פאנל 1 x 2 x 4 עם תומכי צד - חתיכים חלולים עם הדפס 'LEGO WARZAWA 2021'

צבע: TLG/BL: צהוב בהיר/צהוב

בסטים: [ראה Rebrickable](#)

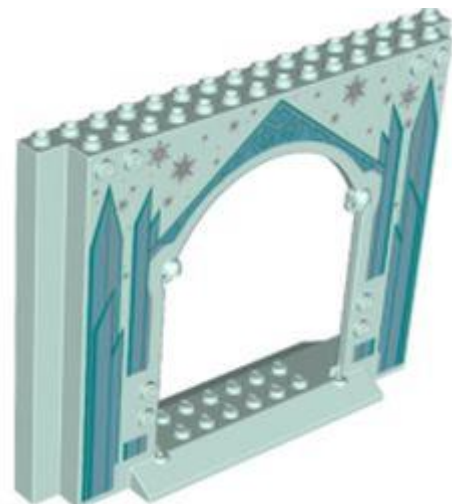



מזהה רכיב: 6345839

מזהה עיצוב: 78575

שם: TLG: WALL 4X16X10, W/ GATE, NO. 10

שם: RB: פאנל 4 x 10 x 16 עם גבישי קרח כחולים, הדפס כוכבי כסף

צבע: TLG/BL: Aqua/ Light Aqua

בסטים: [ראה Rebrickable](#)



מזהה רכיב: 6342618

מזהה עיצוב: 78211

שם: TLG: WALL 4X16X10 W/ GATE, NO. 11

שם: RB: פאנל 4 x 10 x 16 עם תחנת כיבוי אש, פעמון צהוב, לבנים, הדפסת חלון

צבע: TLG/BL: אדום/אדום בהיר

בסטים: [ראה Rebrickable](#)





מזהה רכיב 6342613 :

מזהה עיצוב 78206 :

שם TLG: WALL ELEMENT 4X4X6, ROUND, NO. 3

שם RB: WALL ELEMENT 4X4X6, ROUND, NO. 3

צבע TLG/BL: כתום צהבהב להבה / כתום בהיר בהיר

בסטים: [Rebrickable](#)



מזהה רכיב 6346805 :

מזהה עיצוב 78761 :

שם TLG: WALL ELEMENT 1X6X5, NO. 12

שם RB: WALL ELEMENT 1X6X5, NO. 12

צבע TLG/BL: כחול בהיר שקוף / כחול טרנס-לייט



[Rebrickable](#) **בסטים**: [ראה](#)



מזהה רכיב: 6347948

מזהה עיצוב: 78849

TLG: WALL ELEMENT 4X4X6, ROUND, NO. 5 **שם**

RB: WALL ELEMENT 4X4X6, ROUND, NO. 5 **שם**

צבע: **TLG/BL:** שקוף/טרנס-צלול

[Rebrickable](#) **בסטים**: [ראה](#)



מזהה רכיב: 6351623

מזהה עיצוב: 79241

TLG: WALL ELEMENT 1X6X5, NO. 14 **שם**

RB: WALL ELEMENT 1X6X5, NO. 14 **שם**





צבע: TLG/BL אפור אבן כהה / אפור כחלחל כהה

[בסטים: ראה Rebrickable](#)

[חזרה לאינדקס](#)

צמחים ובעלי חיים



מזהה רכיב: 6344721

מזהה עיצוב: 78471

שם: TLG: DOG, POODLE, W/ 1.5 HOLE, NO. 6

שם: RB: חיה, כלב, פודל עם קשת סגולה, עיניים כחולות, הדפסת אף ופה שחורה

צבע: TLG/BL קורל תוסס/אלמוג

[בסטים: ראה Rebrickable](#)



מזהה רכיב: 6344722





מזהה עיצוב 78472 :

שם 7: TLG: DOG, POODLE, W/ 1.5 HOLE, NO.

שם RB: חיה, כלב, פודל עם קשת סגולה, עיניים כחולות, הדפסת אף ופה שחורה

צבע: TLG/BL: צהוב בהיר/צהוב

בסטים: [ראה Rebrickable](#)



מזהה רכיב 6344723 :

מזהה עיצוב 78473 :

שם 8: TLG: DOG, POODLE, W/ 1.5 HOLE, NO.

שם RB: חיה, כלב, פודל עם קשת סגולה, עיניים כחולות, הדפסת אף ופה שחורה

צבע: TLG/BL: Aqua/ Light Aqua

בסטים: [ראה Rebrickable](#)





מזהה רכיב: 6344724

מזהה עיצוב: 78474

שם: TLG: DOG, POODLE, W/ 1.5 HOLE, NO. 9

שם RB: חיה, כלב, פודל עם קשת סגולה, עיניים כחולות, הדפסת אף ופה שחורה

צבע: TLG/BL: כחול רויאל בהיר/ כחול בהיר בהיר

בסטים: [ראה Rebrickable](#)



מזהה רכיב: 6344704

מזהה עיצוב: 78454

שם: TLG: CAT, עם 1.5 חור, מס. 20

שם RB: בעל חיים, חתול, יושב עם עיני טורקיז כהות, אף שחור והדפס סימונים לבנים

צבע: TLG/BL: קורל תוסס/אלמוג

בסטים: [ראה Rebrickable](#)





מזהה רכיב: 6344705

מזהה עיצוב: 78455

שם: CAT, TLG: עם 1.5 חור, מס. 21

שם: RB: בעל חיים, חתול, יושב עם עיני טורקיז כהות, אף שחור והדפס סימונים לבנים

צבע: TLG/BL: צהוב בהיר/צהוב

בסטים: [Rebrickable](#)



מזהה רכיב: 6344706

מזהה עיצוב: 78456

שם: CAT, TLG: עם 1.5 חור, מס. 22

שם: RB: בעל חיים, חתול, יושב עם עיני טורקיז כהות, אף שחור והדפס סימונים לבנים

צבע: TLG/BL: Aqua/ Light Aqua





[Rebrickable](#): **בסטים**: [ראה](#)



מזהה רכיב: 6344707 :

מזהה עיצוב: 78457 :

שם: CAT, TLG: עם 1.5 חור, מס. 23

שם: RB: בעל חיים, חתול, יושב עם עיני טורקיז כהות, אף שחור והדפס סימונים לבנים

צבע: TLG/BL: כחול רויאל בהיר/ כחול בהיר בהיר

[Rebrickable](#): **בסטים**: [ראה](#)



מזהה רכיב: 6344716 :

מזהה עיצוב: 78466 :

שם: 8, TLG: BUNNY, BABY, NO.

שם: RB: חיה, ארנב/שפן, תינקות עם עיניים שחורות וטביעת אף לבנדר





צבע: TLG/BL קורל תוסס/אלמוג

בסטים: [Rebrickable](#)ראה



מזהה רכיב: 6344717

מזהה עיצוב: 78467

שם: TLG: BUNNY, BABY, NO. 9

שם: RB: חיה, ארנב/שפן, תינקות עם עיניים שחורות וטביעת אף לבנדר

צבע: TLG/BL צהוב בהיר/צהוב

בסטים: [Rebrickable](#)ראה



מזהה רכיב: 6344718

מזהה עיצוב: 78468

שם: TLG: BUNNY, BABY, NO. 10





שם: RB: חיה, ארנב/שפן, תינוקות עם עיניים שחורות וטביעת אף לבנדר

צבע: TLG/BL: Aqua/ Light Aqua

בסטים: [ראה Rebrickable](#)



מזהה רכיב: 6344719

מזהה עיצוב: 78469

שם: TLG: BUNNY, BABY, NO. 11

שם: RB: חיה, ארנב/שפן, תינוקות עם עיניים שחורות וטביעת אף לבנדר

צבע: TLG/BL: כחול רויאל בהיר/ כחול בהיר בהיר

בסטים: [ראה Rebrickable](#)



מזהה רכיב: 6343845

מזהה עיצוב: 78323





שם: TLG: CROCODILE HEAD, NO. 3

שם: RB: חלק גוף של בעלי חיים, תנין / ראש תנין לסת עליונה עם הדפס עיניים צהובות

צבע: TLG/BL: ירוק כהה/ירוק

בסטים: [ראה Rebrickable](#)



מזהה רכיב: 6350031

מזהה עיצוב: 78969

שם: TLG: ינשוף, עם 1.5 חור, מס. 12

שם: RB: חיה, ציפור, ינשוף תינוק חזה צהוב, עיניים, הדפס מקור

צבע: TLG/BL: לבן

בסטים: [ראה Rebrickable](#)



מזהה רכיב: 6344708





מזהה עיצוב: 78458

שם: TLG ציפור, עם 1.5 חור, מס. 15

שם: RB בעל חיים, ציפור, רגליים מחוברות, עיני טורקיז כהות, הדפס צלליות לבנדר בינוני

צבע: TLG/BL קורל תוסס/אלמוג

בסטים: [ראה Rebrickable](#)



מזהה רכיב: 6344709

מזהה עיצוב: 78459

שם: TLG ציפור, עם 1.5 חור, מס. 16

שם: RB בעל חיים, ציפור, רגליים מחוברות, עיני טורקיז כהות, הדפס צלליות לבנדר בינוני

צבע: TLG/BL צהוב בהיר/צהוב

בסטים: [ראה Rebrickable](#)





מזהה רכיב 6344710 :

מזהה עיצוב 78460 :

שם: TLG ציפור, עם 1.5 חור, מס. 17

שם: RB בעל חיים, ציפור, רגליים מחוברות, עיני טורקיז כהות, הדפס צלליות לבנדר בינוני

צבע: TLG/BL: Aqua/ Light Aqua

בסטים: [ראה Rebrickable](#)



מזהה רכיב 6344711 :

מזהה עיצוב 78461 :

שם: TLG ציפור, עם 1.5 חור, מס. 18

שם: RB בעל חיים, ציפור, רגליים מחוברות, עיני טורקיז כהות, הדפס צלליות לבנדר בינוני

צבע: TLG/BL: כחול רויאל בהיר/ כחול בהיר בהיר

בסטים: [ראה Rebrickable](#)





מזהה רכיב: 6337898

מזהה עיצוב: 77477

שם: TLG: HORSE, NO. 11

שם: RB: בעל חיים, סוס עם 1 אחת עם עיניים חומות, רעמה זנב שזוף והדפס

צבע: TLG/BL: כתום כהה

בסטים: [Rebrickable](#)

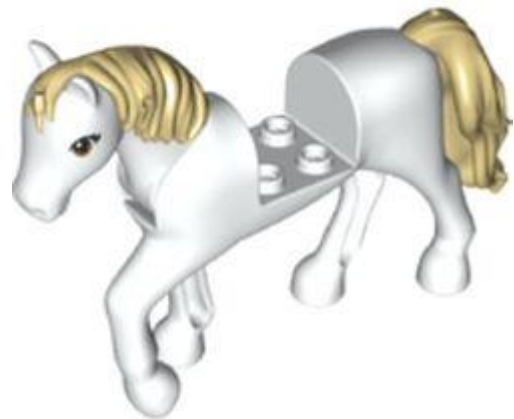

מזהה רכיב: 6344389

מזהה עיצוב: 78371

שם: TLG: HORSE, NO. 10

שם: RB: חיה, סוס עם רגל מוגבהת, הדפס רעמה זנב שזופה

צבע: TLG/BL: לבן





[בסטים: ראה Rebrickable](#)



מזהה רכיב: 6337896 :

מזהה עיצוב: 77476 :

שם: TLG: HORSE, NO. 12

שם: RB: חיה, סוס עם רגל מוגבהת, רעמה וזנב שחורים, הדפס כתמים לבנים

צבע: TLG/BL: כחול חול

[בסטים: ראה Rebrickable](#)



מזהה רכיב: 6344394 :

מזהה עיצוב: 78372 :

שם: TLG: HORSE, NO. 9

שם: RB: חיה, סוס עם רגל מוגבהת, רעמה וזנב שחורים, הדפס כתמים שחורים





TLG/BL צבע: לבן

[Rebrickable](#): ראה בסטים



מזהה רכיב 6342978 :

מזהה עיצוב 78275 :

שם TLG: HORSE, NO. 16

שם RB: חיה, סוס עם רגל מוגבהת, רעמה זנב שזוף, הדפס בלעז לבן

צבע TLG/BL: נוגט בינוני

[Rebrickable](#): ראה בסטים



מזהה רכיב 6344713 :

מזהה עיצוב 78463 :

שם TLG: DOG, W/HOLE, DIA. 1.5, לא. 31





שם, RB: DOG, W/HOLE, DIA. 1.5, לא. 31

צבע: TLG/BL צהוב בהיר/צהוב

בסטים: [ראה/Rebrickable](#)



מזהה רכיב: 6353937

מזהה עיצוב: 79571

שם: TLG: OWL, NO. 11

שם: RB: בעל חיים, ציפור, ינשוף קטן, שזוף ולבן הדפס נוצות

צבע: TLG/BL צהוב חול/ חום כהה

בסטים: [ראה/Rebrickable](#)



מזהה רכיב: 6344712

מזהה עיצוב: 78462





שם, TLG: DOG, W/HOLE, DIA. 1.5, לא. 30

שם RB: בעל חיים, כלב, עמידה קטנה עם עיניים בצבע טורקיז כהות, אף ופה שחורים, הדפס ספוט לבנדר בינוני

צבע: TLG/BL: קורל תוסס/אלמוג

בסטים: [ראה Rebrickable](#)



מזהה רכיב: 6344714

מזהה עיצוב: 78464

שם, TLG: DOG, W/HOLE, DIA. 1.5, לא. 32

שם RB: בעל חיים, כלב, עמידה קטנה עם עיניים בצבע טורקיז כהות, אף ופה שחורים, הדפס ספוט לבנדר בינוני

צבע: TLG/BL: Aqua/ Light Aqua

בסטים: [ראה Rebrickable](#)





מזהה רכיב 6344715 :

מזהה עיצוב 78465 :

שם, TLG: DOG, W/HOLE, DIA. 1.5, לא. 33

שם RB: בעל חיים, כלב, עמידה קטנה עם עיניים בצבע טורקיז כהות, אף ופה שחורים, הדפס ספוט לבנדר בינוני

צבע: TLG/BL כחול רויאל בהיר/ כחול בהיר בהיר

בסטים: [ראה Rebrickable](#)

[חזרה לאינדקס](#)

צלחות



מזהה רכיב 6323889 :

מזהה עיצוב 72294 :

שם, TLG: PLATE 1X1, NO. 18

שם RB: לוח 1 x 1 עם הדפס 'Jesko'

צבע: TLG/BL שחור

בסטים: [ראה Rebrickable](#)





מזהה רכיב: 6313600

מזהה עיצוב: 3795

שם: TLG: PLATE 2X6

שם: RB: צלחת 62 x

צבע: TLG/BL: נוגט בינוני

בסטים: [ראה Rebrickable](#)

[חזרה לאינדקס](#)

צלחות עגולות מעוקלות וכלים



מזהה רכיב: 6323922

מזהה עיצוב: 72338

שם: TLG: SATELLITE DISH, DIA. 16, לא. 15





שם: RB צלחת 2 2 x הפוך [רדאר] עם פסים שחורים / הדפס קורן

צבע: TLG/BL אפור אבן בינוני/אפור כחלחל בהיר

בסטים: [ראה Rebrickable](#)



מזהה רכיב: 6339187

מזהה עיצוב: 72331

שם: TLG: SATELLITE DISH, DIA. 16, לא. 16

שם: RB צלחת 2 2 x הפוך [רדאר] עם הדפס Hubcap

צבע: TLG/BL תוף כסף מגניב לכה/כסף מתכתי

בסטים: [ראה Rebrickable](#)

[חזרה לאינדקס](#)

צלחות מיוחדות





מזהה רכיב: 6345729

מזהה עיצוב: 78563

שם: TLG: PLATE 1X4 W/2 כפתורים, מס. 3

שם: RB: לוח מיוחד 1 x 4 עם 2 חתיכים עם 2 משולשים שחורים / הדפס אף וולדמורט

TLG/BL צבע: לבן

[Rebrickable](#): בסטים: ראה



מזהה רכיב: 6335506

מזהה עיצוב: 77021

שם: TLG: PLATE 4X6 עם 12 ידיות, מס. 15

שם: RB: לוח מיוחד 4 x 6 עם חתיכים על 3 קצוות ולוגו LEGO הדפס 'THE INFINITY SAGA' ו-'INFINITY GAUNTLET'

TLG/BL צבע: שחור

[Rebrickable](#): בסטים: ראה

[חזרה לאינדקס](#)

טכני מיוחד





מזהה רכיב: 6372075

מזהה עיצוב: 83471

שם: 1021. ל.א. TLG: VOODOO BALL, DIA. 10.2

שם: 1021. ל.א. RB: VOODOO BALL, DIA. 10.2

TLG/BL צבע: לבן

[בסטים: ראה Rebrickable](#)

[חזרה לאינדקס](#)

אריחים



מזהה רכיב: 6338897

מזהה עיצוב: 77759

שם: 164. NO. TLG: FLAT TILE 1X4





שם: RB אריח 1 x 4 עם פנסים, הדפס נעלי סוס

TLG/BL צבע: לבן

בסטים: [ראה Rebrickable](#)



מזהה רכיב: 6346806

מזהה עיצוב: 78762

שם: TLG: FLAT TILE 1X4, NO. 167

שם: RB אריח 1 x 4 עם חריץ ופנסים, סורג ופרחים

TLG/BL צבע: לבן

בסטים: [ראה Rebrickable](#)



מזהה רכיב: 6342616

מזהה עיצוב: 78209





שם TLG: FLAT TILE 1X4, NO. 168

שם RB: אריח 1 x 4 עם חריץ ופנסים, גריל והדפסת לוגו אש

צבע TLG/BL: אדום/אדום בהיר

בסטים: [ראה Rebrickable](#)



מזהה רכיב 6352000 :

מזהה עיצוב 79288 :

שם TLG: FLAT TILE 1X4, NO. 169

שם RB: אריח 1 על 4 עם הדפס פסים שחורים/ריסים

צבע TLG/BL: לבן

בסטים: [ראה Rebrickable](#)



מזהה רכיב 6353925 :





מזהה עיצוב 79569 :

שם TLG: FLAT TILE 2X3, NO. 58

שם RB: אריח 2 x 3 ו'דמבלדורס צבא' והדפסת רשימת שמות

צבע TLG/BL: צהוב לבנים/שיזוף

בסטים: [ראה Rebrickable](#)



מזהה רכיב 6346808 :

מזהה עיצוב 78764 :

שם TLG: FLAT TILE 2X2, NO. 506

שם RB: אריח 2 על 2 עם חריץ עם לוחות מתכת והדפסת לוגו של מיקי מאוס

צבע TLG/BL: תכלת כהה

בסטים: [ראה Rebrickable](#)

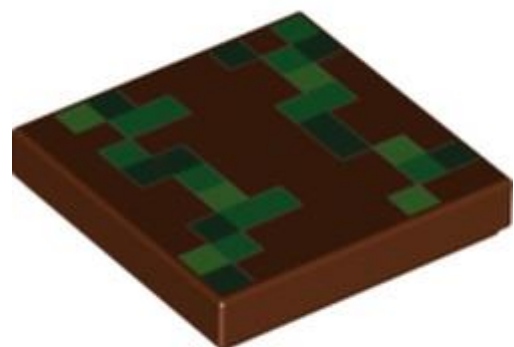



מזהה רכיב: 6353255

מזהה עיצוב: 79500

שם: TLG: FLAT TILE 2X2, NO. 541

שם: RB: אריח 2 על 2 עם הדפס פיקסלים ליים/ירוק/ירוק כהה

צבע: TLG/BL: חום אדמדם

בסטים: [ראה Rebrickable](#)



מזהה רכיב: 6329649

מזהה עיצוב: 73819

שם: TLG: FLAT TILE 1X2, NO. 305

שם: RB: אריח 1 x 2 עם חריץ עם הדפס פסי אזהרה שחורים

צבע: TLG/BL: צהוב בהיר/צהוב

בסטים: [ראה Rebrickable](#)



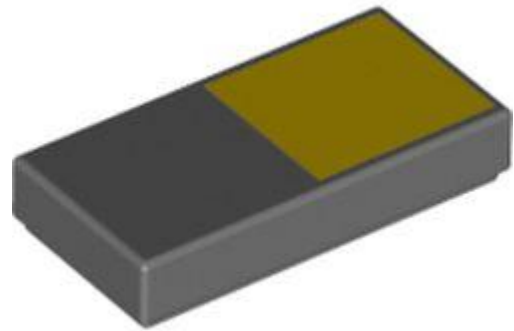

מזהה רכיב: 6323919

מזהה עיצוב: 72336

שם: TLG: FLAT TILE 1X2, NO. 317

שם: RB: אריח 1 על 2 עם הדפס ריבוע צהוב

צבע: TLG/BL: אפור אבן כהה / אפור כחלחל כהה

בסטים: [Rebrickable](#)



מזהה רכיב: 6343798

מזהה עיצוב: 78314

שם: TLG: FLAT TILE 1X2, NO. 328

שם: RB: אריח 1 x 2 עם חריץ ונוף עם הדפס נהר ועצים

צבע: TLG/BL: לבן





[Rebrickable](#): **בסטים**: [ראה](#)

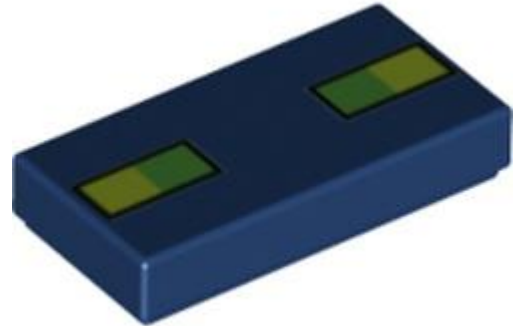

מזהה רכיב: 6347326

מזהה עיצוב: 78775

שם: TLG: FLAT TILE 1X2, NO. 333

שם: RB: אריח 1 x 2 עם הדפס פיקסלים / ליים / ריבועים ירוקים

צבע: TLG/BL: כחול אדמה/ כחול כהה

[Rebrickable](#): **בסטים**: [ראה](#)



מזהה רכיב: 6350032

מזהה עיצוב: 78970

שם: TLG: FLAT TILE 1X2, NO. 336

שם: RB: אריח 1 x 2 עם הדפסת 3 קלפי משחק





צבע: TLG/BL שקוף/טרנס-צלול

בסטים: [ראה Rebrickable](#)

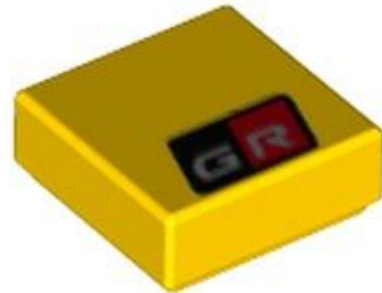

מזהה רכיב: 6323896 :

מזהה עיצוב: 72298 :

שם: TLG: FLAT TILE 1X1, NO. 240

שם: RB: אריח 1 1 x עם ריבוע אדום/שחור, הדפס 'GR'

צבע: TLG/BL צהוב בהיר/צהוב

בסטים: [ראה Rebrickable](#)



מזהה רכיב: 6323901 :

מזהה עיצוב: 72312 :

שם: TLG: FLAT TILE 1X1, NO. 245





שם: RB אריח 1 1 x עם מסך נגן iPod/MP3

TLG/BL צבע: שחור

בסטים: [ראה Rebrickable](#)

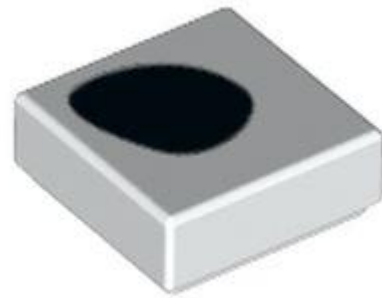

מזהה רכיב: 6350449

מזהה עיצוב: 79113

שם: TLG: FLAT TILE 1X1, NO. 257

שם: RB אריח 1 1 x עם הדפס כתמים דלמטי שחור

TLG/BL צבע: לבן

בסטים: [ראה Rebrickable](#)



מזהה רכיב: 6338083

מזהה עיצוב: 77388





שם TLG: FLAT TILE 1X8, NO. 82

שם RB: אריח 1 x 8 עם הדפס טאג' מאהל

שחור TLG/BL צבע: שחור

בסטים: [ראה Rebrickable](#)



מזהה רכיב 6329429 :

מזהה עיצוב 73881 :

שם TLG: FLAT TILE 1X8, NO. 85

שם RB: אריח 1 x 8 עם הדפסת מספרים 1,2,3,4,5,6,7,8

שחור TLG/BL צבע: שחור

בסטים: [ראה Rebrickable](#)



מזהה רכיב 6329436 :





מזהה עיצוב 73892 :

שם TLG: FLAT TILE 1X8, NO. 86

שם RB: אריח 1 x 8 עם הדפסה של מספרים 9,10,11,12,13,14,15,16

שחור TLG/BL צבע: שחור

בסטים: [ראה Rebrickable](#)



מזהה רכיב 6345692 :

מזהה עיצוב 78556 :

שם TLG: FLAT TILE 1X3, NO. 39

שם RB: אריח 1 x 3 עם הדפס צלקת ברק / הארי פוטר

צבע TLG/BL: צהוב לבנים/שיזוף

בסטים: [ראה Rebrickable](#)





מזהה רכיב: 6342521

מזהה עיצוב: 78171

שם: TLG: FLAT TILE 2X2, NO. 500

שם: RB: FLAT TILE 2X2, NO. 500

צבע: TLG/BL: לילך בינוני/סגול כהה

בסטים: [ראוהאRebrickable](#)



מזהה רכיב: 6360862

מזהה עיצוב: 79994

שם: TLG: FLAT TILE 2X2, NO. 550

שם: RB: Tile Pack 550 - Daily Bugle

צבע: TLG/BL: לבן

בסטים: [ראוהאRebrickable](#)





מזהה רכיב: 6346807 :

מזהה עיצוב: 78763 :

שם: TLG: FLAT TILE 2X4, NO. 246

שם: RB: אריח 1 על 1 עם חריץ וגלידה, הדפסת לוגו של מיקי מאוס

TLG/BL צבע: לבן

בסטים: [Rebrickable](#)



מזהה רכיב: 6350926 :

מזהה עיצוב: 79186 :

שם: TLG: FLAT TILE 2X4, NO. 253

שם: RB: אריח 2 על 4 עם חריץ והדפס 'פוקס' זהב

TLG/BL צבע: שחור





[בסטים: ראה Rebrickable](#)

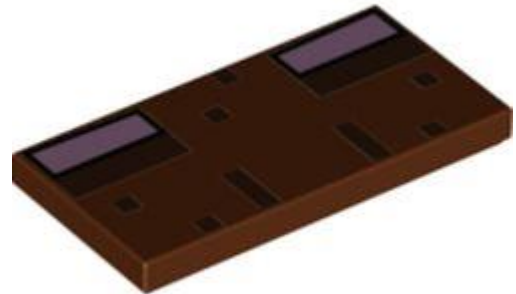

מזהה רכיב: 6353254

מזהה עיצוב: 79499

שם: TLG: FLAT TILE 2X4, NO. 254

שם: RB: אריח 2 x 4 עם פיקסלים חומים כהים, הדפס עיניים ורודות בהירות

צבע: TLG/BL: חום אדמדם

[בסטים: ראה Rebrickable](#)

[חזרה לאינדקס](#)

אריחים עגולים ומעוקלים

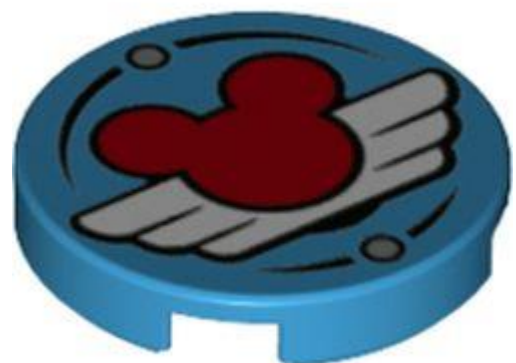

מזהה רכיב: 6342602

מזהה עיצוב: 78195





שם: TLG: FLAT TILE 2X2, ROUND, NO. 1185

שם: RB: אריח עגול 2 על 2 עם מחזיק חתך תחתון וכנפי טייס עם הדפסת לוגו של מיקי מאוס

צבע: TLG/BL תכלת כהה

בסטים: [ראה Rebrickable](#)



מזהה רכיב: 6345693

מזהה עיצוב: 78557

שם: TLG: FLAT TILE 2X2, ROUND, NO. 1187

שם: RB: אריח עגול 2 על 2 עם הדפס עין Brickheadz

צבע: TLG/BL שחור

בסטים: [ראה Rebrickable](#)

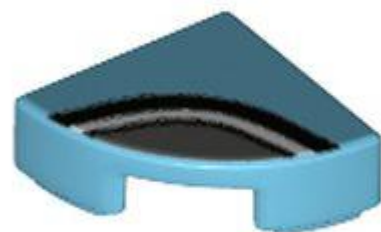

מזהה רכיב: 6346625





מזהה עיצוב 78678 :

שם TLG: CIRCLE TILE 1X1 1/4, NO. 30

שם RB: אריח עגול 1 1 x רבע עם הדפס עיגולים שחור/כחלחל אפור כהה

צבע: TLG/BL תכלת בינוני

בסטים: [ראה Rebrickable](#)



מזהה רכיב 6349165 :

מזהה עיצוב 78896 :

שם TLG: TILE 2X2, W/ BOW, NO. 7

שם RB: אריח 2 על 2 מעוקל, מקרוני עם לוח עץ, הדפס מסמרים

צבע: TLG/BL כתום כהה

בסטים: [ראה Rebrickable](#)





מזהה רכיב 6346626 :

מזהה עיצוב 78679 :

שם TLG: TILE 2X2, W/ BOW, NO. 9

שם RB: אריח 2 על 2 מעוקל, מקרוני עם הדפס פנסים

צבע TLG/BL: תכלת בינוני

בסטים: [ראה Rebrickable](#)



מזהה רכיב 6346623 :

מזהה עיצוב 78676 :

שם TLG: TILE 2X2, W/ BOW, NO. 10

שם RB: אריח 2 על 2 מעוקל, מקרוני עם הדפס פנסים

צבע TLG/BL: תכלת בינוני

בסטים: [ראה Rebrickable](#)





מזהה רכיב: 6338895

מזהה עיצוב: 77758

שם: TLG: TILE 2X4, CIRCLE, NO. 7

שם: RB: אריח עגול 2 על 4 עם הדפס של ראש סוס

TLG/BL צבע: לבן

[Rebrickable](#) בסטים: ראה



מזהה רכיב: 6337917

מזהה עיצוב: 77485

שם: TLG: FLAT TILE 1X1, ROUND, NO. 170

שם: RB: חבילת אריחים 170

TLG/BL צבע: לבן





[Rebrickable](#) **בסטים**: ראה



מזהה רכיב: 6337918

מזהה עיצוב: 77486

שם: TLG: FLAT TILE 1X1, ROUND, NO. 169

שם: RB: חבילת אריח 169 - אותיות

TLG/BL צבע: לבן

[Rebrickable](#) **בסטים**: ראה



מזהה רכיב: 6337919

מזהה עיצוב: 77487

שם: TLG: FLAT TILE 1X1, ROUND, NO. 163

שם: RB: אריח עגול 1 x 1 עם הדפס פעמון שחור





צבע: TLG/BL צהוב קריר/ צהוב בהיר בהיר

[בסטים: ראה Rebrickable](#)

[חזרה לאינדקס](#)

חלונות ודלתות



מזהה רכיב: 6347952

מזהה עיצוב: 78851

שם: TLG זכוכית למסגרת 1, 6X7X6 עם קשת, מס. 3

שם: RB זכוכית למסגרת 1, 6X7X6 עם קשת, מס. 3

TLG/BL צבע: לבן

[בסטים: ראה Rebrickable](#)

[חזרה לאינדקס](#)

שמשות וגוף גוף



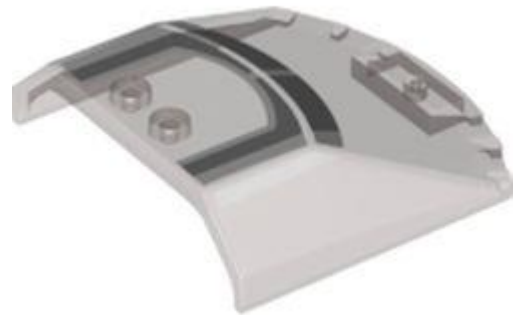

מזהה רכיב: 6323888

מזהה עיצוב: 72293

שם: TLG: WINDSCREEN 6X6X1, 1/3, NO. 3

שם RB: שמשה קדמית 6 x 1 1/3 x 6 עם הדפס תא נהג לבן/אפור כחלחל בהיר

צבע: TLG/BL: חום שקוף/טרנס-שחור

בסטים: [Rebrickable](#)



מזהה רכיב: 6323921

מזהה עיצוב: 72337

שם: TLG: WINDSCREEN 6X6X1, 1/3, NO. 4

שם RB: שמשה קדמית 6 x 1 1/3 x 6 עם כנפיים צהובות, הדפס 'קורבט'

צבע: TLG/BL: חום שקוף/טרנס-שחור



[בסטים: ראה Rebrickable](#)

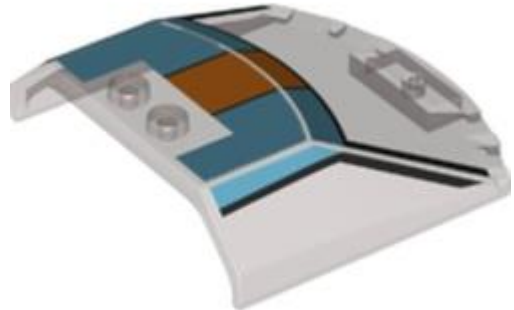

מזהה רכיב: 6346628

מזהה עיצוב: 78681

שם: TLG: WINDSCREEN 6X6X1,1/3, NO. 5

שם: RB: שמשה קדמית 6 x 1 1/3 x 6 עם הדפס תכלת/כתום בינוני

צבע: TLG/BL: חום שקוף/טרנס-שחור

[בסטים: ראה Rebrickable](#)



מזהה רכיב: 6350066

מזהה עיצוב: 78979

שם: TLG: WINDSCREEN 6X6X1,1/3, NO. 6

שם: RB: WINDSCREEN 6X6X1,1/3, NO. 6





צבע: TLG/BL חום שקוף/טרנס-שחור

בסטים: [ראה Rebrickable](#)



מזהה רכיב: 6350085

מזהה עיצוב: 78998

שם, TLG: COCKPIT 8X6X2, W/ SHAFT DIA. 3.2, לא. 2

שם, RB: COCKPIT 8X6X2, W/ SHAFT DIA. 3.2, לא. 2

צבע: TLG/BL סגול בהיר כחלחל שקוף/טרנס-סגול

בסטים: [ראה Rebrickable](#)



מזהה רכיב: 6323905

מזהה עיצוב: 72330

שם, TLG: COCKPIT 4X6X2, עם פיר קדמי, מס. 1





שם: RB שמשה קדמית 7 x 2 x 4 עגולה עם ידית עם הדפס

צבע: TLG/BL חום שקוף/טרנס-שחור

בסטים: [ראה Rebrickable](#)

[חזרה לאינדקס](#)

המאמר תורגם מתוך אתר האינטרנט [newelementary.com](#)

כל הזכויות שמורות לאתר האינטרנט [newelementary.com](#)

כל הזכויות התרגום שמורות לקבוצת [AFOLs.IL](#)

The article was translated from the website [newelementary.com](#)

All rights reserved to the [newelementary.com](#) website

All translation rights are reserved to the [AFOLs.IL](#) group

