



מהם חלקי LEGO® החדשים למאי 2022 ואילו סטים מכילים הכי הרבה?

פורסם על ידי tobymac

יצרתי רשימה המציגה את כל 338 האלמנטים החדשים של LEGO® שנוספו במאי 2022, עם קישורים לאילו סטים הם נכנסים כדי שתוכל לבדוק את אלו שאולי יעניינו אותך. ולאילו מכם שמעדיפים במקום זאת את [הרשימה שלנו של ערכות המראות אילו מכילות הכי הרבה אלמנטים חדשים, לחץ כאן](#).



כמה אלמנטים שתפסו את עיני הצוות שלנו:

יש 3747 Brick Sloped 2 x 3 Inverted קלאסי עם מזהה עיצוב חדש (2752). עדיין לא ברור מה ההבדלים, אם בכלל.

הגל החדש של סטים של עולם היורה מביאים עומס עצום של תבניות, צבעים והדפסים חדשים של דינוזאורים.

ארון רואה משטח פנים עבור Optimus Prime או Soundwave בשיפוע 33° x 2 כפול / הפוך Bohrok Eyes (1762|6400434). הוא גם קובע, אתה לא יכול לקבל מספיק (6395623|48267)

קאז שמחה לראות את ה-31576 בגוון חדש של ירוק (6396754). הלבנה החדשה עם שקע מפרק סיבוב (80431|6398662) נראית שימושית מדי.

למרקוס כבר יש רעיונות לנוצות המחודשות באדום (6398656|28958)

שמשח לראות את Technic Pin 1/2 עם Friction בצבע ניטרלי יותר.

Eero שם אותו חלק כמו בחודש שעבר: צלחת עגול 1 x 1 עם חתך חלול ומוט אופקי 1, הפעם חדש באדום כהה (6396926|32828)





לאלכס לא אכפת מדופלו, אבל החתול החדש (6386642) פשוט מקסים. תא הטייס החדש 6384445 הוא מתנה משמים עבור בנוי חלל קלאסי, אבל אני מקווה שתהיה גרסת-Trans Neon Green בקרוב. ה Technic Beam Round-בלבן (77107|6396109) אמור להיות שימושי יותר מהגרסה הישנה יותר ב-Bright Light Yellow.

טום מרוצה מה 1 x 1 Quarter Tile-בצבע כחול טרנס-לייט (84411|6396287) והאריח 1 x 2 בצבע ירוק זית (6100158|3069).

כרגיל חילקנו את הרשימה ל-4 קבוצות עיקריות:

תבניות חדשות - אלמנטים שהם צורות חדשות (או קיימות שתוקנו בדרך כלשהי).

צבעוני מחדש - אלמנטים קיימים שהוחלפו בצבע.

הדפסים חדשים - אלמנטים בעלי עיטור מודפס שטרם נראה. שים לב, אם מודפס חדש הוא גם תבנית חדשה או צבע מחדש, הוא יופיע באותן קבוצות ולא בהדפסות חדשות.

תבניות חדשות בפוטנציה LEGO - כנראה עדכנה את התבנית אבל זה יכול להיות שינוי כל כך לא משמעותי עבור בונים Rebrickable, ממזג את האלמנט החדש עם הישן יותר. אבל אם מדובר בשינוי גדול יותר שמשנה את הפונקציונליות של החלק Rebrickable, נותן לו רישום משלו. הם לא יודעים עד שלמישהו יש את האלמנטים הישנים והחדשים ביד כדי לבדוק אם יש הבדלים, אז אם יש לך אותם אנא [צור קשר עם TobyMac דרך Rebrickable](#).

בתוך כל אחת מ-4 הקבוצות, אנו ממשיכים לחלק אלמנטים לפי הקטגוריה שלהם.

בכל פעם שאתה קונה מ LEGO.com-כולל Bricks & Pieces, אנא שקול לעקוב אחר קישורי השותפים שלנו כדי להגיע לשם New Elementary, עשוי לקבל עמלה: [ארה"ב](#), [בריטניה](#) או [AU](#) מדינות אחרות, בחר 'שנה אזור'.

תבניות חדשות פוטנציאליות(3)

[לבנים משופעים\(1\)](#)

[דגלים, שלטים, פלסטיק ובד\(1\)](#)

[צמחים ובעלי חיים\(1\)](#)

תבנית חדשה(30)

[לבנים משופעים\(1\)](#)

[לבנים מיוחדות\(1\)](#)

[דופלו, קוואטרו ופרימו\(2\)](#)

[אביזרים למיני פיגורה\(4\)](#)

[כיסוי ראש מיני-פיגיה\(4\)](#)

[דמויות שאינן ניתנות לבנייה \(Duplo, Fabuland\) וכו'\(1\)](#)





[צמחים ובעלי חיים\(14\)](#)

[תחבורה - ים ואוויר\(1\)](#)

[שמשות וגוף גוף\(2\)](#)

צבע מחדש(123)

[סורגים, סולמות וגדרות\(2\)](#)

[ביוניקל, מפעל גיבורים וצמצום\(1\)](#)

[לבנים מעוקלים\(8\)](#)

[לבנים עגולים וחרוטים\(7\)](#)

[לבנים בשיפוע\(7\)](#)

[לבנים מיוחדות\(1\)](#)

[מיכלים\(1\)](#)

[דופלו, קוואטרו ופרימו\(3\)](#)

[דגלים, שלטים, פלסטיק ובד\(1\)](#)

[צירים, זרועות ופטיפונים\(2\)](#)

[אביזרים למיני פיגורות\(14\)](#)

[ראשי מיני-תאנים\(1\)](#)

[כיסוי ראש מיני-פיג\(6\)](#)

[גוף תחתון מיני-תמונה\(1\)](#)

[לוחות\(4\)](#)

[צמחים ובעלי חיים\(14\)](#)

[צלחות\(2\)](#)

[צלחות בזווית\(3\)](#)

[צלחות עגולות מעוקלות וכלים\(4\)](#)

[צלחות מיוחדות\(9\)](#)

[תומכים, קורות ומנופים\(1\)](#)

[קורות טכניות\(1\)](#)

[סיכות טכניות\(1\)](#)





מיחד טכני(1)

אריחים(4)

אריחים עגולים ומעוקלים(5)

אריחים מיוחדים(3)

תחבורה - קרקע(8)

תחבורה - ים ואוויר(1)

צינורות וצינורות(3)

שמשות וגוף גוף(4)

הדפס חדש(182)

ביוניקל, מפעל גיבורים וצמצום(1)

לבנים(1)

לבנים מעוקלים(2)

לבנים עגולים וחרוטים(3)

דופלו, קוואטרו ופרימו(6)

ראשי מינידול(2)

מינידול פלג גוף תחתון(2)

מינידול פלג גוף עליון(3)

אביזרים למיני פיגורה(3)

ראשי מיני-תאנים(23)

כיסוי ראש מיני דמות(2)

גוף תחתון מיני-תמונה(28)

פלג גוף עליון מיני-פיגורה(49)

דמויות שאינן ניתנות לבנייה (Duplo, Fabuland) וכו' (1)

צמחים ובעלי חיים(35)

צלחות עגולות מעוקלות וכלים(1)

אריחים(12)

אריחים עגולים ומעוקלים(6)





[אריחים מיוחדים \(2\)](#)

תבניות חדשות פוטנציאליות (3)

לבנים משופעים

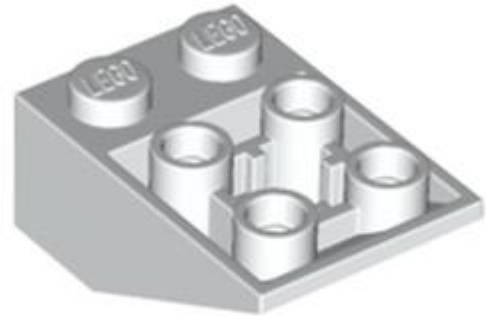

מזהה רכיב 6435932 :

מזהה עיצוב 2752 :

שם: TLG: ROOF TILE 2X3/25° INV.

שם: RB: ROOF TILE 2X3/25° INV.

TLG/BL צבע: לבן

[בסטים: ראה Rebrickable](#)

[חזרה לאינדקס](#)

דגלים, שלטים, פלסטיק ובד





מזהה רכיב: 6396110

מזהה עיצוב: 65570

שם: TLG: ROUND SIGN W. SNAP

שם: RB: ROUND SIGN W. SNAP

שחור: TLG/BL צבע

[בסטים: ראה Rebrickable](#)

[חזרה לאינדקס](#)

צמחים ובעלי חיים



מזהה רכיב: 6344478

מזהה עיצוב: 78411

שם: TLG: ANIMAL, NO. 119, JAW

שם: RB: חלק גוף של בעלי חיים, דינוזאור, דורס / דילופוסאורוס לסת תחתונה עם הדפס שיניים שזופות

צבע: TLG/BL אפור אבן בינוני/אפור כחלחל בהיר

[בסטים: ראה Rebrickable](#)

[חזרה לאינדקס](#)

תבנית חדשה (30)

לבנים משופעים



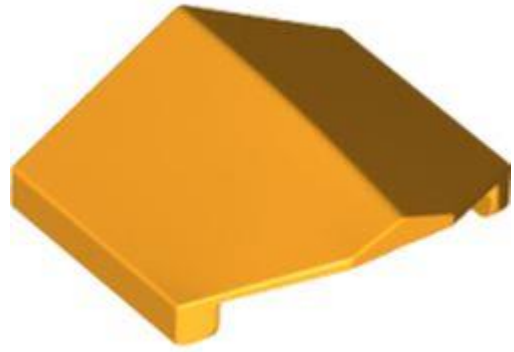

מזהה רכיב: 6400434

מזהה עיצוב: 1762

שם: TLG: DESIGN ELEMENT 2X2X2/3, NO. 1

שם: RB: שיפוע 33° x 2 כפול / הפוך

צבע: TLG/BL: כתום צהבהב להבה / כתום בהיר בהיר

בסטים: [ראה Rebrickable](#)

[חזרה לאינדקס](#)

לבנים מיוחדות



מזהה רכיב: 6398662

מזהה עיצוב: 80431

שם: TLG: BRICK 1X2X4/3 W/ CLICK, NO. 1



שם **RB: Brick Special 1 x 2 x 1 1/3** עם שקע מפרק סיבוב

צבע: TLG/BL אפור אבן כהה / אפור כחלחל כהה

בסטים: [ראה Rebrickable](#)

[חזרה לאינדקס](#)

דופלו, קוואטרו ופרימו



מזהה רכיב **6400551** :

מזהה עיצוב **74778** :

שם: TLG: PLANE 8X9X3, NO. 2

שם: RB: גוף חללית דופלו עם פסי אזהרה אדומים, הדפס שמשה קדמית כתומה

צבע: TLG/BL לבן

בסטים: [ראה Rebrickable](#)

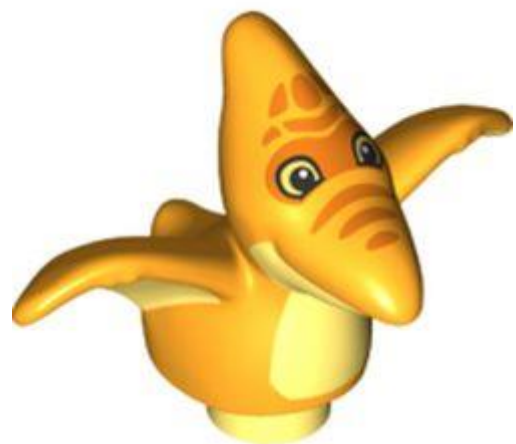



מזהה רכיב: 6343784

מזהה עיצוב: 78308

שם: TLG: ANIMAL, NO. 117

שם: RB: דופלו דינוזאור Pteranodon עם כתמים ופסים כתומים, והדפס חזה ותחתית צהוב בהיר בהיר

צבע: TLG/BL: כתום צהבהב להבה/ כתום בהיר בהיר

בסטים: [ראה Rebrickable](#)

[חזרה לאינדקס](#)

אביזרי מיני-פיגה



מזהה רכיב: 6299742

שם: RB: Wings Double, Buzz Lightyear עם פסי אזהרה, הדפס מעגלים

צבע: TLG/BL: צהוב חול/ חום כהה

בסטים: [ראה Rebrickable](#)





מזהה רכיב: 6384974 :

מזהה עיצוב: 99261 :

שם: TLG: MUSICAL INSTRUMENT, NO. 6

שם: RB: בג'ו כלי נגינה עם לוח לבן, הדפס אפור כחלחל בהיר/שחור

צבע: TLG/BL: כסף מתכתי/כסף שטוח

בסטים: [Rebrickable](#)

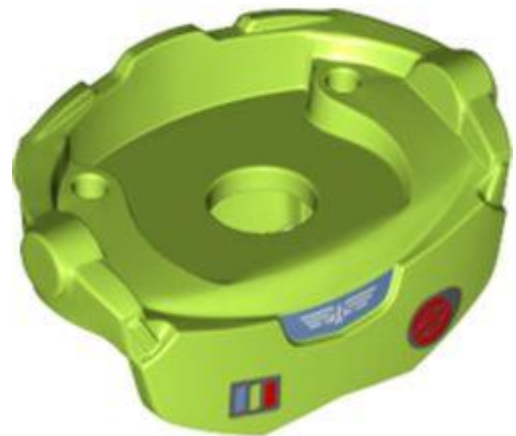

מזהה רכיב: 6381603 :

שם: RB: חליפת חלל של צווארון מיני-פיג'ר, שריון גוף של ריינג'ר שטח עם הדפס כפתורים

צבע: TLG/BL: ירוק צהבהב בהיר/ ליים

בסטים: [Rebrickable](#)



מזהה רכיב 6381626 :

מזהה עיצוב 93256 :

שם, TLG: MINI ARMOUR, עם ידיות, מס. 13

שם: RB: חליפת חלל של צווארון מיני-פיגורה, שריון גוף של Space Ranger עם מסך שחור, הדפס
אותיות כחולות בינוניות

צבע: TLG/BL אפור אבן בינוני/אפור כחלחל בהיר

בסטים: [ראה Rebrickable](#)

[חזרה לאינדקס](#)

כיסוי ראש מיני-פיג



מזהה רכיב 6337879 :

מזהה עיצוב 77449 :



שם TLG: MINI HELMET, NO. 384

שם RB: Minifig Helmet Space, עם הדפס נקודות אדומות (שנת אור)

צבע: TLG/BL: צהוב חול / חום כהה

בסטים: [ראה Rebrickable](#)



מזהה רכיב: 6390916

מזהה עיצוב: 1675

שם TLG: MINI WIG, עם אביזרים, מס. 1

שם RB: שיער מינידול קדמי קלוע ארוך, גב משוחרר עם הדפס טבעות כחול כחול ירוק

צבע: TLG/BL: כתום כהה

בסטים: [ראה Rebrickable](#)



מזהה רכיב: 6371960



מזהה עיצוב: 83345

שם: MINI WIG, NO. 353 TLG:

שם: RB: צמות שיער מיני-תאנים, ארוך, קשר

שחור: TLG/BL צבע:

[Rebrickable](#): בסטים: ראה



מזהה רכיב: 6379738

מזהה עיצוב: 90453

שם: MINI WIG, W/LMET, NO. 9 TLG:

שם: RB: שיער וקסדה מיניפיגה, שיער חום, הדפס סמל כתום כהה

צבע: TLG/BL כסף מתכתי/כסף שטוח

[Rebrickable](#): בסטים: ראה

[חזרה לאינדקס](#)

דמויות שאינן ניתנות לבנייה (דופלו, פאבולנד וכו')





מזהה רכיב: 6390721

מזהה עיצוב: 1667

שם: TLG: ADULT FIGURE, NO. 159

שם: RB: דמות דופלו עם רגליים לבנות וחליפת חלל ליים, הדפס שיער חום כהה (באז שנות אור)

TLG/BL צבע: לבן

בסטים: [ראה Rebrickable](#)

[חזרה לאינדקס](#)

צמחים ובעלי חיים



מזהה רכיב: 6344448

מזהה עיצוב: 78404

שם: TLG: ANIMAL, NO. 128





שם RB: חייה, דינוזאור, אטרוצירופטור עם עיניים אדומות, הדפס פסים חומים אדומים

TLG/BL: צבע: לבן

בסטים: [ראה Rebrickable](#)



מזהה רכיב: 6344496

מזהה עיצוב: 78413

שם: TLG: ANIMAL, NO. 126

שם RB: חייה, דינוזאור, אטרוצירופטור עם חלק עליון כתום, הדפס פסים אדומים כהים

TLG/BL: צבע: צהוב לבנים/שיזוף

בסטים: [ראה Rebrickable](#)



מזהה רכיב: 6344452

מזהה עיצוב: 78379





שם: TLG: ANIMAL, NO. 118

שם: RB: חיה, דינוזאור, דורס, ילד, כחול כהה, פסי צדדים שזופים

צבע: TLG/BL: אפור אבן בינוני/אפור כחלחל בהיר

בסטים: [ראה Rebrickable](#)



מזהה רכיב: 6339909

מזהה עיצוב: 77892

שם: TLG: ANIMAL JAW, NO. 7

שם: RB: חלק גוף של בעלי חיים, דינוזאור, מקור/לסת תחתון Quetzalcoatlus

צבע: TLG/BL: כתום בהיר/כתום

בסטים: [ראה Rebrickable](#)

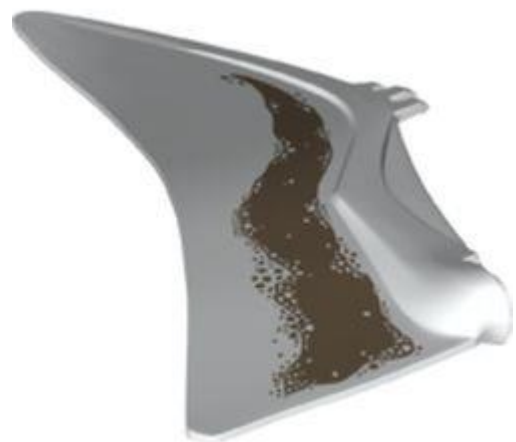

מזהה רכיב: 6344484





מזהה עיצוב: 78380

שם: TLG כנף שמאל, לא. 3

שם: RB חלק גוף של בעלי חיים, דינוזאור, כנף, Quetzalcoatlus שמאל עם הדפס סימני שיזוף
כהה

TLG/BL צבע: לבן

[Rebrickable](#): ראה בסטים



מזהה רכיב: 6344485

מזהה עיצוב: 78381

שם: TLG כנף ימין, לא. 3

שם: RB חלק גוף של בעלי חיים, דינוזאור, כנף, Quetzalcoatlus ימין עם הדפס סימני שיזוף כהה

TLG/BL צבע: לבן

[Rebrickable](#): ראה בסטים





מזהה רכיב: 6344490 :

מזהה עיצוב: 78412 :

שם: TLG: ANIMAL BODY, NO. 9

שם: RB: גוף וראש דינוזאור בעלי חיים Quetzalcoatlus, עם מקור כתום, הדפס ראש אפור
כחלחל כהה

TLG/BL צבע: לבן

בסטים: [ראה Rebrickable](#)



מזהה רכיב: 6344521 :

מזהה עיצוב: 78421 :

שם: TLG: ANIMAL HEAD, NO. 71

שם: RB: חלק גוף של בעלי חיים, דינוזאור, ראש תריזינוזאורוס עם הדפס סימנים אדומים כהים

צבע: TLG/BL אפור אבן כהה / אפור כחלחל כהה

בסטים: [ראה Rebrickable](#)





מזהה רכיב 6344540 :

מזהה עיצוב 78426 :

שם, TLG: ANIMAL, NO. 134 ראש

שם: RB: חלק גוף של בעלי חיים, דינוזאור, ראש ג'יגנטוזאורוס עם סיכה, שיניים שזופות, סימונים שחורים, הדפסת צלקות

צבע: TLG/BL ירוק זית

בסטים: [ראה Rebrickable](#)

מזהה רכיב 6344541 :

מזהה עיצוב 78427 :

שם, TLG: ANIMAL, NO. 134 לסת

שם: RB: חלק גוף של בעלי חיים, דינוזאור, ג'יגנטוזאורוס לסת תחתונה עם הדפס שיניים שזופות

צבע: TLG/BL ירוק זית

בסטים: [ראה Rebrickable](#)



מזהה רכיב: 6344542

מזהה עיצוב: 78428

שם: TLG: ANIMAL BODY, NO. 10

שם: RB: חלק גוף של בעלי חיים, דינוזאור, גוף ג'יגנטוזאורוס עם סימונים שחורים, הדפס צלקות

צבע: TLG/BL: ירוק זית

בסטים: [Rebrickable](#)



מזהה רכיב: 6344562

מזהה עיצוב: 78441

שם: TLG: ANIMAL, NO. 129

שם: RB: חיה, דינוזאור, פירורפטור, סנפיר אדום, טופ אדום כהה, סימוני חום כהה, הדפס זנב כחול חול

צבע: TLG/BL: כתום כהה



[Rebrickable](#) **בסטים: ראה**



מזהה רכיב 6354114 :

מזהה עיצוב 79600 :

שם: TLG ימינה, זרוע חיה, לא. 2

שם: RB חלק גוף של בעלי חיים, דינוזאור, תריסינוזאורוס זרוע ימין

צבע: TLG/BL אפור אבן כהה / אפור כחלחל כהה

[Rebrickable](#) **בסטים: ראה**



מזהה רכיב 6354132 :

מזהה עיצוב 79601 :

שם: TLG שמאל, זרוע חיה, לא. 2

שם: RB חלק גוף של בעלי חיים, דינוזאור, תריסינוזאורוס זרוע שמאל





צבע: TLG/BL אפור אבן כהה / אפור כחלחל כהה

[בסטים: ראה Rebrickable](#)

[חזרה לאינדקס](#)

תחבורה - ים ואוויר



מזהה רכיב: 6360338

מזהה עיצוב: 77086

שם: TLG: TURBINE Ø31.81 X 2

שם: RB: צילינדר טכני 4 על 4 עם חורי פינים ובר מרכזי, דפנות פתוחות על המוט

צבע: TLG/BL לבן

[בסטים: ראה Rebrickable](#)

[חזרה לאינדקס](#)

שמשות וגוף גוף





מזהה רכיב: 6328313

מזהה עיצוב: 73642

שם: TLG: WINDSCREEN 14X14X4, NO. 1

שם: RB: שמשה קדמית 14 x 414 x

צבע: TLG/BL: שקוף/טרנס-צלול

בסטים: [Rebrickable](#)



מזהה רכיב: 6384445

מזהה עיצוב: 98878

שם: TLG: COCKPIT 4X10X2 W/3.2 SHAFT

שם: RB: שמשה קדמית 10 x 4 x עם בר

צבע: TLG/BL: צהוב שקוף/טרנס-צהוב



[Rebrickable](#) **בסטים**: [ראה](#)

[חזרה לאינדקס](#)

צבע מחדש (123)

סורגים, סולמות וגדרות

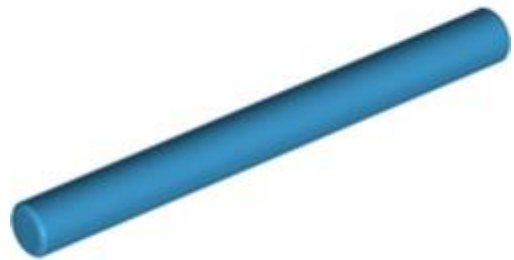

מזהה רכיב 6404755 :

שם: RB (בר 4) ללהב אור / שרביט)

צבע: TLG/BL תכלת כהה

[Rebrickable](#) **בסטים**: [ראה](#)



מזהה רכיב 6392889 :

מזהה עיצוב 68211 :

שם: TLG: PLANT, W/ 3.2 SHAFT, NO. 3





שם: RB בר 1 לעם 3 נבטים/שיניים
צבע: TLG/BL אדום שקוף/טרנס-אדום

בסטים: [ראה Rebrickable](#)

[חזרה לאינדקס](#)

-Construction Bionicle, Hero Factory



מזהה רכיב: 6398491

מזהה עיצוב: 21560

שם: TLG: SHOULDER SHELL W.3.20 CONNECTOR

שם: RB: כיסוי כתף בדמות גדולה, שריון, עגול, חלק [רגיל]

צבע: TLG/BL לבנדר

בסטים: [ראה Rebrickable](#)

[חזרה לאינדקס](#)

לבנים מעוקל



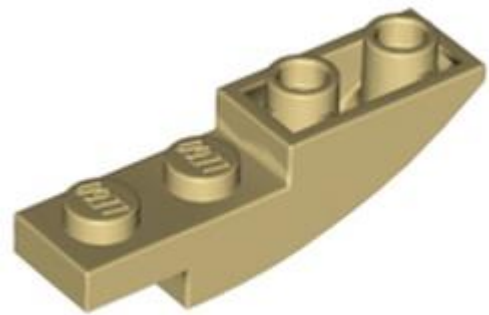

מזהה רכיב: 6273851

מזהה עיצוב: 13547

שם: BRICK 1X4X1 INV. קטגוריה: TLG

שם: RB: מדרון מעוקל 4 x 1 הפוך

צבע: TLG/BL: צהוב לבנים/שיזוף

בסטים: [Rebrickable](#)

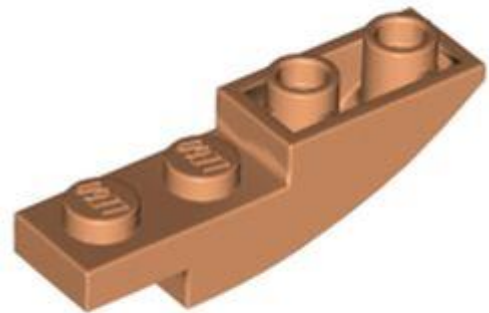

מזהה רכיב: 6330417

מזהה עיצוב: 13547

שם: BRICK 1X4X1 INV. קטגוריה: TLG

שם: RB: מדרון מעוקל 4 x 1 הפוך

צבע: TLG/BL: נוגט



[Rebrickable](#) **בסטים: ראה**

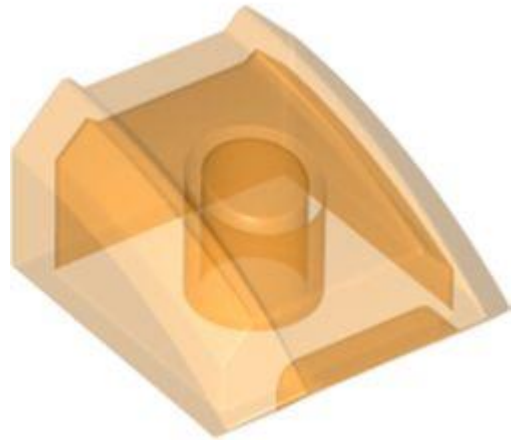

מזהה רכיב 6350349 :

מזהה עיצוב 28659 :

שם TLG: FRONT, 2X2, SPORT

שם RB: Slope Curved 2 x 2 עם שפתיים, ללא חתיכים

צבע TLG/BL: כתום בהיר שקוף/טרנס-כתום

[Rebrickable](#) **בסטים: ראה**



מזהה רכיב 6351865 :

מזהה עיצוב 42918 :

שם TLG: BRICK 2X8, OUTSIDE BOW, W/ CUT OUT, NO. 1

שם RB: מדרון מעוקל 2 x 8 ללא חתיכים





צבע: TLG/BL ירוק זית

בסטים: [ראה Rebrickable](#)



מזהה רכיב: 6394866

מזהה עיצוב: 80177

שם: TLG: BRICK 2X3, קשת חיצונית, שמאל

שם: RB: מדרון מעוקל 2 3 x עם חריץ חריץ שמאלה

צבע: TLG/BL לילך בינוני/סגול כהה

בסטים: [ראה Rebrickable](#)



מזהה רכיב: 6394867

מזהה עיצוב: 80178

שם: TLG: BRICK 2X3, קשת חיצונית, מימין





שם: RB: מדרון מעוקל 2/3 x עם חריץ ימין

צבע: TLG/BL: לילך בינוני/סגול כהה

בסטים: [ראה Rebrickable](#)



מזהה רכיב: 6330406

מזהה עיצוב: 88930

שם: TLG: PLATE W. BOW 2x4x2/3

שם: RB: לבני שיפוע מעוקל 2/3 x 4 x ללא חתיכים, עם צינורות תחתונים

צבע: TLG/BL: נוגט

בסטים: [ראה Rebrickable](#)



מזהה רכיב: 6397593

מזהה עיצוב: 93604





שם: TLG: PLATE W. BOW 3X4X2/3 W. KNOBS

שם: RB: שיפוע מעוקל 3 x 2/3 x 4 משולש מעוקל עם 2 חתיכים שקועים

צבע: TLG/BL: צהוב בהיר/צהוב

בסטים: [ראה Rebrickable](#)

[חזרה לאינדקס](#)

לבנים עגולים וחרוטים



מזהה רכיב: 6400309 :

מזהה עיצוב: 37840 :

שם: TLG: MINI HAT, NO. 8

שם: RB: לבנים עגול 1.5 x 1.5 כיפה עליון [רגיל]

צבע: TLG/BL: ירוק חול

בסטים: [ראה Rebrickable](#)



מזהה רכיב: 6315913

מזהה עיצוב: 37837

שם: TLG: DOUBLE SPHERE 2X2X1 2/3 עם כפתור

שם: RB: לבנים עגול 2 x 2 כדור עם חתך [רגיל]

צבע: TLG/BL: כתום צהבהב להבה/ כתום בהיר בהיר

בסטים: [Rebrickable](#)



מזהה רכיב: 6398492

מזהה עיצוב: 30367

שם: TLG: FINAL BRICK 2X2

שם: RB: לבנים עגול 2 x 2 כיפה עליון - חתך פתוח חסום עם מחזיק סרן תחתון x צורה + כיוון

צבע: TLG/BL: ירוק בהיר



[Rebrickable](#) **בסטים**: [ראה](#)

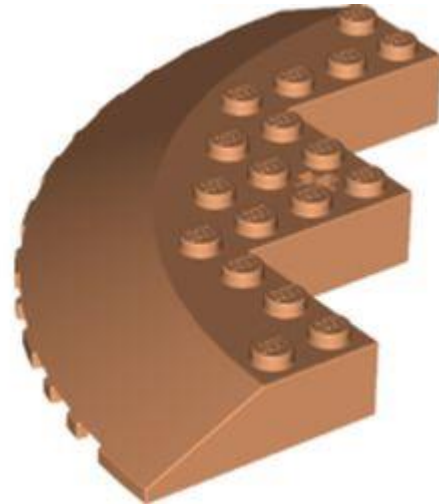

מזהה רכיב: 6330400

מזהה עיצוב: 58846

שם: TLG: CIRCLE 90D 10X10, WRY 18D

שם: RB: פינה עגולה לבנים 10 x 10 עם שיפוע 33° קצה, חור סרן, חיתוך פנים

נוגט: TLG/BL צבע

[Rebrickable](#) **בסטים**: [ראה](#)



מזהה רכיב: 6404754

שם: RB: קונוס [1] x 1 חריץ עליון]

צבע: TLG/BL תכלת כהה

[Rebrickable](#) **בסטים**: [ראה](#)





מזהה רכיב: 6397560

מזהה עיצוב: 65617

שם: TLG: 1/4 ARCH BRICK 3X3, W/CUTOUT, NO. 1

שם: RB: פינה עגולה לבנים 3 x 1 x 3 עם חתכים תחתונים [ללא חתיכים] [1/4 קשת]

צבע: TLG/BL: צהוב לבנים/שיזוף

בסטים: [Rebrickablen](#)



מזהה רכיב: 6381613

מזהה עיצוב: 93360

שם: TLG: SPHERE 4X4, עם כפתור 1, NO.

שם: RB: לבנים עגול 4 x 4 כיפה עליון עם גזרה עגולה 2 x 2, 4 x 2 חתיכים עם מצחייה שחורה, הדפס

עיניים אדומות

צבע: TLG/BL: צהוב בהיר/צהוב



[Rebrickable](#) **בסטים**: [ראה](#)

[חזרה לאינדקס](#)

לבנים משופעים

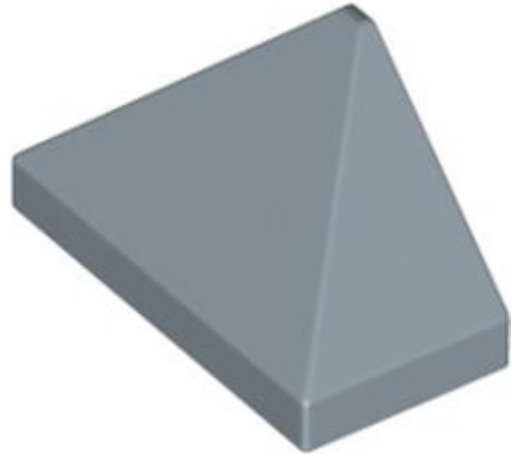

מזהה רכיב: 6392959

מזהה עיצוב: 15571

שם: TLG: END RIDGED TILE 1X2/45°

שם: RB: שיפוע 45° x 1 2 משולש עם מחזיק חתך פנימי

צבע: TLG/BL: כחול חול

[Rebrickable](#) **בסטים**: [ראה](#)

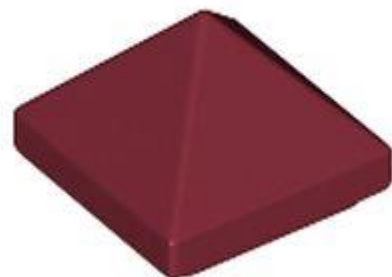

מזהה רכיב: 6398466

מזהה עיצוב: 35344





שם: PYRAMID RIDGED TILE 1X1X2/3 TLG:

שם: RB: שיפוע 45° 1 x 2/3 x 1 x קמור מרובע

צבע: TLG/BL: אדום כהה

בסטים: [ראה Rebrickable](#)



מזהה רכיב: 6264029 :

מזהה עיצוב: 23949 :

שם: ROOF TILE 2X6 45 DEG. TLG:

שם: RB: שיפוע 45° x 62

צבע: TLG/BL: אדום כהה

בסטים: [ראה Rebrickable](#)

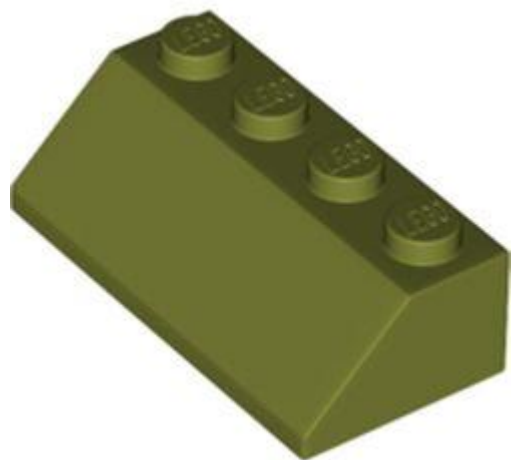

מזהה רכיב: 6398465 :





מזהה עיצוב: 3037

שם: TLG: ROOF TILE 2X4/45°

שם: RB: שיפוע 45° x 42

צבע: TLG/BL: ירוק זית

בסטים: [ראה Rebrickable](#)

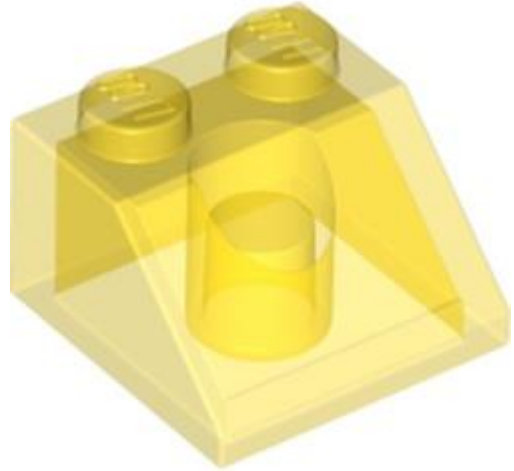

מזהה רכיב: 6383173

מזהה עיצוב: 35277

שם: TLG: ROOF TILE 2X2/45°

שם: RB: שיפוע 45° x 22

צבע: TLG/BL: צהוב שקוף/טרנס-צהוב

בסטים: [ראה Rebrickable](#)





מזהה רכיב: 6395798

מזהה עיצוב: 3041

שם: TLG: RIDGED TILE 2X4/45°

שם: RB: שיפוע 45° 2 x 4 x כפול

צבע: TLG/BL: כחול חול

בסטים: [ראה Rebrickable](#)

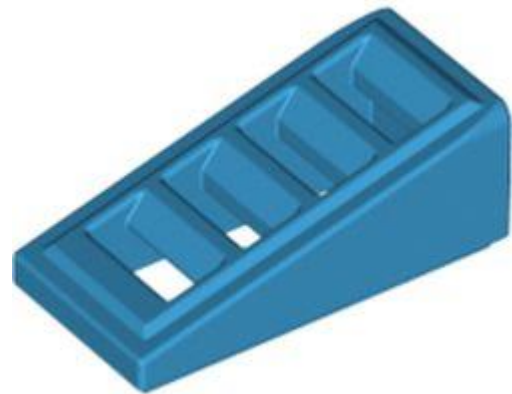

מזהה רכיב: 6219248

שם: RB: שיפוע 18° 2 x 2/3 x 1 x עם 4 חריצים

צבע: TLG/BL: תכלת כהה

בסטים: [ראה Rebrickable](#)

[חזרה לאינדקס](#)

לבנים מיוחדות

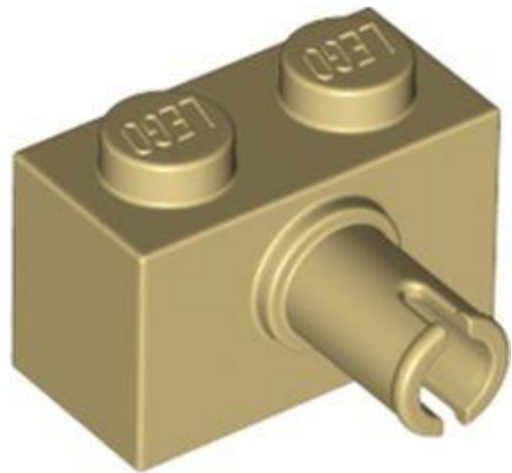

מזהה רכיב: 6395748

מזהה עיצוב: 44865

שם: TLG: BRICK 1X2 W. HORIZONTAL SNAP

שם: RB: Brick Special 1 x 2 עם סיכה - מחזיק חתך תחתון

צבע: TLG/BL: צהוב לבנים/שיזוף

בסטים: [ראו Rebrickable](#)

[חזרה לאינדקס](#)

מיכלים

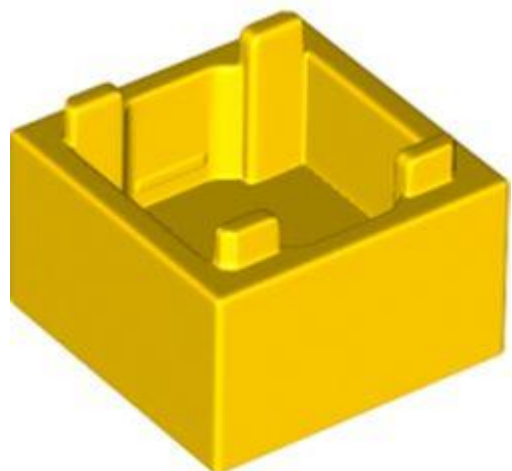

מזהה רכיב: 6383172

מזהה עיצוב: 59121

שם: TLG: BOX 2X2, Bottom, NO. 1





שם: RB: תיבת מיכל 2 [1 x 2 x רגיל]

צבע: TLG/BL: צהוב בהיר/צהוב

בסטים: [ראה Rebrickable](#)

[חזרה לאינדקס](#)

דופלו, קוואטרו ופרימו

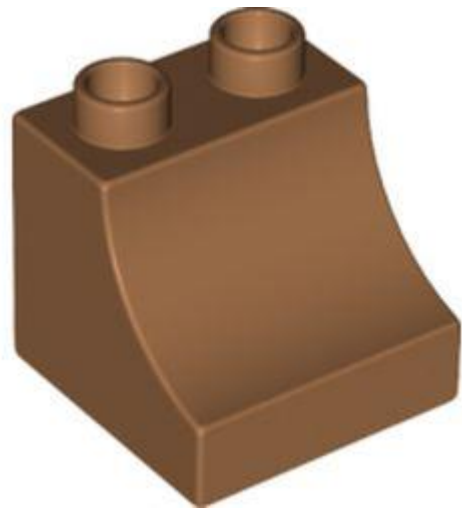

מזהה רכיב: 6390675 :

מזהה עיצוב: 11169 :

שם: BRICK 2X2X1.5, TLG: קשת מבפנים

שם: RB: בריק דופלו 2 1/2 x 2 x עם עקומה

צבע: TLG/BL: נוגט בינוני

בסטים: [ראה Rebrickable](#)

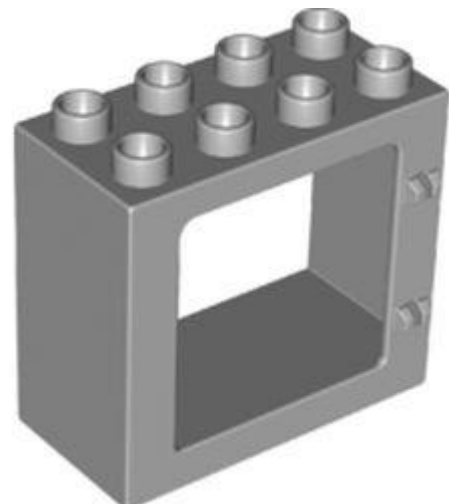



מזהה רכיב: 6390672

מזהה עיצוב: 61649

שם: TLG: DUPLO DOOR-/WINDOWELEM. 2X4X3

שם: RB: דופלו דלת/מסגרת חלון משטח קדמי שטוח, פתוח לגמרי מאחור

צבע: TLG/BL: אפור אבן בינוני/אפור כחלחל בהיר

בסטים: [ראה Rebrickable](#)



מזהה רכיב: 6390756

מזהה עיצוב: 76371

שם: TLG: DUPLO BRICK 1X2X2

שם: RB: בריק דופלו 1 x 2 x 2 עם צינור תחתון

צבע: TLG/BL: נוגט בינוני

בסטים: [ראה Rebrickable](#)

[חזרה לאינדקס](#)

דגלים, שלטים, פלסטיק ובד





מזהה רכיב: 6391116

מזהה עיצוב: 37046

שם: TLG: CAPE, 1 HOLE, NO. 5

שם: RB: שכמיית צווארון, תחתית ישרה, חור עליון אחד [בד ספוגי מתמתח]

צבע: TLG/BL: כחול בהיר/כחול

בסטים: [ראה Rebrickable](#)

[חזרה לאינדקס](#)

צירים, זרועות ופטיפונים



מזהה רכיב: 6381319

מזהה עיצוב: 18910

שם: TLG: WALL W. BOW 3X4X3 W3.2 SCHAFT





שם: RB לוח ציר 3 x 3 x 4 מעוקל
צבע: TLG/BL צהוב חול / חום כהה
בסטים: [ראה Rebrickable](#)

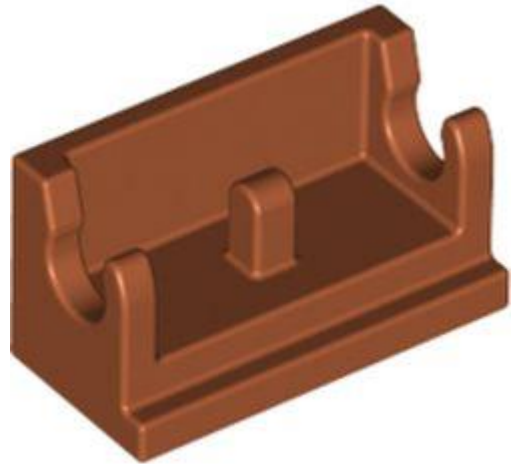

מזהה רכיב: 6396924

מזהה עיצוב: 3937

שם: TLG: ROCKER BEARING 1X2

שם: RB לבני ציר 1 x 2 בסיס

צבע: TLG/BL כתום כהה

בסטים: [ראה Rebrickable](#)

[חזרה לאינדקס](#)

אביזרי מיני-פיגה





מזהה רכיב: 6398659

מזהה עיצוב: 10050

שם: FIGUR SWORD TLG: מס' 1

שם: RB: חרב נשק (Uruk-hai)

צבע: TLG/BL: זהב חם/זהב פנינה

בסטים: [ראה Rebrickable](#)



מזהה רכיב: 6401208

מזהה עיצוב: 79814

שם: MINI GOGGLES TLG: מס. 2

שם: RB: אביזר כיסויי ראש משקפי ראיית לילה

צבע: TLG/BL: צהוב בהיר/צהוב

בסטים: [ראה Rebrickable](#)



מזהה רכיב: 6398675 :

מזהה עיצוב: 18746 :

שם: MINI FIGURE SNOW BOARD TLG:

שם: Sports Snowboard Small RB:

צבע: TLG/BL: אפור אבן בינוני/אפור כחלחל בהיר

בסטים: [Rebrickable](#)

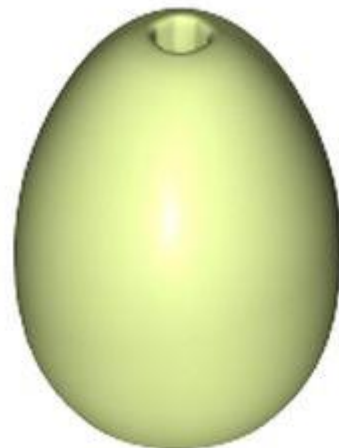

מזהה רכיב: 6398468 :

מזהה עיצוב: 24946 :

שם: EGG NO. 1 TLG:

שם: RB: ביצת מזון עם חור בגודל 1.5 מ"מ [רגיל]

צבע: TLG/BL: אביב צהבהב ירוק/ ירוק צהבהב



[Rebrickable](#) **בסטים**: [ראה](#)



מזהה רכיב: 6395620 :

מזהה עיצוב: 2586 :

שם: BATTLE SHIELD TLG:

שם] RB: Minifig Shield Ovoid [רגיל]

TLG/BL צבע: לבן

[Rebrickable](#) **בסטים**: [ראה](#)



מזהה רכיב: 6398656 :

מזהה עיצוב: 28958 :

שם: INDIAN FEATHER W. PIN TLG:

שם: RB: אביזרי כיסוי ראש פלומה / נוצות עם סיכה





צבע: TLG/BL אדום/אדום בהיר

בסטים: [ראה Rebrickable](#)



מזהה רכיב: 6390372

מזהה עיצוב: 38799

שם: TLG: KITCHEN EQUIPMENT, NO. 9

שם: RB: כוס ציוד / צלוחית ספל תה עם חתך שקוע למעלה [רגיל]

צבע: TLG/BL לבן

בסטים: [ראה Rebrickable](#)



מזהה רכיב: 6398393

מזהה עיצוב: 61537

שם: TLG: BOW





שם: RB חץ וקשת נשק [גדול]

TLG/BL צבע: לבן

בסטים: [ראה Rebrickable](#)



מזהה רכיב: 6381660

מזהה עיצוב: 93502

שם: TLG: MINI ARMOUR, עם ידיות, מס. 10

שם: RB: Minifig Neckwear שריון רפידות כתפיים עם הדפס בצורת אדום ושחור

צבע: TLG/BL צהוב חול/ חום כהה

בסטים: [ראה Rebrickable](#)



מזהה רכיב: 6299852

שם: RB: Minifig Neckwear רפידות כתפיים עם הדפס בצורת כתום





צבע: TLG/BL ירוק אדמה/ ירוק כהה

בסטים: [ראה Rebrickable](#)



מזהה רכיב: 6299850

שם: RB: Minifig Neckwear רפידות כתפיים עם הדפס בצורת תכלת כהה

צבע: TLG/BL כחול חול

בסטים: [ראה Rebrickable](#)



מזהה רכיב: 6395857

מזהה עיצוב: 79741

שם: TLG: FORK, NO. 1

שם: RB: ציוד סכו"ם - מזלג

צבע: TLG/BL לבן





[Rebrickable](#) **בסטים:** [ראה](#)



מזהה רכיב: 6398392

מזהה עיצוב: 86208

שם: BUTT TLG:

שם: RB: אקדח נשק / לפיד (חלל) [ללא חריצים]

צבע: TLG/BL: חום אדמדם

[Rebrickable](#) **בסטים:** [ראה](#)



מזהה רכיב: 6390368

מזהה עיצוב: 38029

שם: MINI BOTTLE, TLG: עם כפתור

שם: RB: בקבוק ציוד / בקבוק ארלנמייר עם דפוס נזל ורוד כהה





צבע: TLG/BL שקוף/טרנס-צלול

[בסטים: ראה Rebrickable](#)

[חזרה לאינדקס](#)

ראשי מיני-פיגה



מזהה רכיב: 6302214

מזהה עיצוב: 68102

שם: TLG: MINI HAT, NO. 166

שם: RB: Minifig Head Special, Alien Demogorgon עם הדפס פרחים/סחלב

צבע: TLG/BL לבן

[בסטים: ראה Rebrickable](#)

[חזרה לאינדקס](#)

כיסוי ראש מיני-פיג





מזהה רכיב: 6397677

מזהה עיצוב: 30171

שם: FLYING HELMET TLG:

שם: RB: כובע מיניפיג' / קסדה, כובע טייסים

צבע: TLG/BL: ירוק כהה/ירוק

בסטים: [Rebrickable](#)



מזהה רכיב: 6393722

מזהה עיצוב: 92756

שם: QUI-GON JINN WIG TLG:

שם: RB: שיער מיני-פיגה משוך לאחור

צבע: TLG/BL: צהוב חול/ חום כהה



[Rebrickable](#) **בסטים**: **ראה**



מזהה רכיב: 6393922

מזהה עיצוב: 52686

שם: TLG: MINI WIG, W/HAT, NO. 18

שם: RB: שיער וכובע מיני-פיגה, שתי צמות וכופת, דוגמה שחורה

צבע: TLG/BL: חום אדמדם

[Rebrickable](#) **בסטים**: **ראה**



מזהה רכיב: 6396165

מזהה עיצוב: 61506

שם: TLG: FEDORA HAT

שם: RB: כובע מיני-פיג' שוליים רחבים, בסגנון אוטבק (פדורה)





צבע: TLG/BL חום כהה

בסטים: [ראה Rebrickable](#)



מזהה רכיב: 6356348 :

מזהה עיצוב: 85974 :

שם: TLG: MINI WIG NO. 4

שם: RB: שיער מיני-פיגה באורך בינוני עם חלק מעל החלק הקדמי של הכתף הימנית

צבע: TLG/BL צהוב לבנים/שיזוף

בסטים: [ראה Rebrickable](#)



מזהה רכיב: 6395408 :

מזהה עיצוב: 88286 :

שם: TLG: MINI WIG NO. 9





שם RB: קוקו שיער מיני-פיגה ארוך צרפתי קלוע

צבע TLG/BL: צהוב חול/ חום כהה

בסטים: [ראה Rebrickable](#)

[חזרה לאינדקס](#)

פלט גוף תחתון מיני-פיג



מזהה רכיב: 6385050

מזהה עיצוב: 37364

שם TLG: MINI LEG PART, NO. 2

שם RB: רגליים וירכיים בינוניות [הרכבה שלמה]

צבע TLG/BL: ירוק צהבהב בהיר/ ליים

בסטים: [ראה Rebrickable](#)

[חזרה לאינדקס](#)

פאנלים



מזהה רכיב: 6345786

מזהה עיצוב: 22387

שם: TLG: WALL 45DEG 2X6X6 W/WINDOW

שם: RB: פאנל 2 x 6 x 6 עם חריץ לחלון

צבע: TLG/BL: כחול חול

בסטים: [Rebrickable](#)



מזהה רכיב: 6396106

מזהה עיצוב: 30562

שם: TLG: WALL ELEMENT 4X4X6, עגול

שם: RB: לוח 4 x 6 x 4 רבע צילינדר

צבע: TLG/BL: כחול רויאל בהיר/ כחול בהיר בהיר



[Rebrickable](#) **בסטים:** [ראה](#)



מזהה רכיב: 6396107

מזהה עיצוב: 59349

שם: TLG: WALL ELEMENT 1x6x5, ABS

שם: RB: פאנל 51 x 6 x

צבע: TLG/BL: כחול רויאל בהיר/ כחול בהיר בהיר

[Rebrickable](#) **בסטים:** [ראה](#)

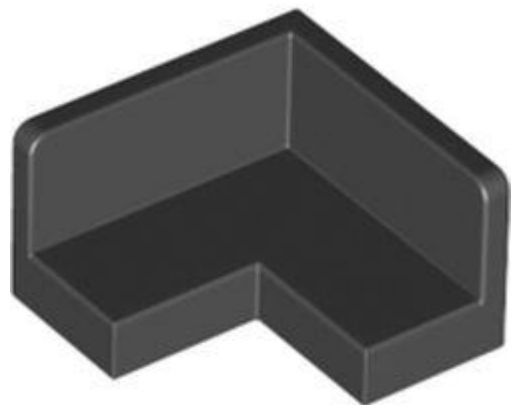

מזהה רכיב: 6344005

מזהה עיצוב: 31959

שם: TLG: WALL ELEMENT 2X2, CORNER

שם: RB: לוח 2 x 1 x 2 פינה





שחור TLG/BL צבע:

[Rebrickable](#) בסטים: [ראה](#)

[חזרה לאינדקס](#)

צמחים ובעלי חיים

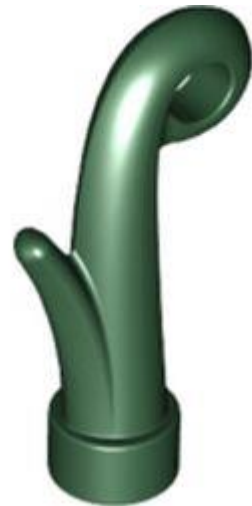

מזהה רכיב: 6396754

מזהה עיצוב: 31576

שם, TLG: GRASS עם TUBE3.2

שם: RB צמח, גזע דשא עם חור בר [3.2 מ"מ]

צבע: TLG/BL ירוק אדמה/ ירוק כהה

[Rebrickable](#) בסטים: [ראה](#)

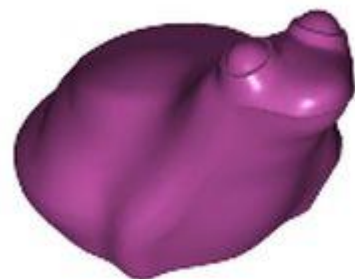

מזהה רכיב: 6395622





מזהה עיצוב: 28841

שם: FROG TLG:

שם: RB: חיה, צפרדע

צבע: TLG/BL: סגול אדמדם בוק/מגנטה

בסטים: [ראה Rebrickable](#)



מזהה רכיב: 6352585

מזהה עיצוב: 37407

שם: ANIMAL NO. 3, TLG: לסת

שם: RB: חלק גוף של בעלי חיים, דינוזאור, דורס / לסת תחתונה דילופוסאורוס [רגיל]

צבע: TLG/BL: אפור אבן כהה / אפור כחלחל כהה

בסטים: [ראה Rebrickable](#)





מזהה רכיב: 6352182 :

מזהה עיצוב: 49418 :

שם: TLG: ANIMAL JAW, NO. 5

שם: RB: חלק גוף של בעלי חיים, דינוזאור, דילופוסאורוס / גלימימוס לסת תחתונה עם שיניים
[רגיל]

TLG/BL צבע: לבן

בסטים: [ראה Rebrickable](#)



מזהה רכיב: 6349639 :

מזהה עיצוב: 49418 :

שם: TLG: ANIMAL JAW, NO. 5

שם: RB: חלק גוף של בעלי חיים, דינוזאור, דילופוסאורוס / גלימימוס לסת תחתונה עם שיניים
[רגיל]

צבע: TLG/BL צהוב לבנים/שיזוף

בסטים: [ראה Rebrickable](#)





מזהה רכיב: 6349951

מזהה עיצוב: 49418

שם: TLG: ANIMAL JAW, NO. 5

שם: RB: חלק גוף של בעלי חיים, דינוזאור, דילופוסאורוס / גלימימוס לסת תחתונה עם שיניים [רגיל]

צבע: TLG/BL: כתום כהה

בסטים: [ראו Rebrickable](#)



מזהה רכיב: 6345591

מזהה עיצוב: 78548

שם: TLG: ANIMAL, NO. 120, JAW

שם: RB: חלק גוף של בעלי חיים, דינוזאור, טירנוזאורוס רקס לסת תחתונה עם הדפס שיניים לבנות



צבע: TLG/BL אביב צהבהב ירוק/ ירוק צהבהב

בסטים: [ראה Rebrickable](#)



מזהה רכיב: 6344378

מזהה עיצוב: 78363

שם: TLG: ANIMAL, NO. 120, יד שמאל

שם: RB: חלק גוף של בעלי חיים, דינוזאור, טירנוזאורוס רקס זרוע/רגל, הדפסת טפרים שמאלית, קטנה, שחורה

צבע: TLG/BL ירוק זית

בסטים: [ראה Rebrickable](#)



מזהה רכיב: 6344501

מזהה עיצוב: 78416

שם: TLG: ANIMAL, NO. 121, יד שמאל





שם: RB חלק גוף של בעלי חיים, דינוזאור, טירנוזאורוס רקס זרוע/רגל, הדפסת טפרים שמאלית, קטנה, שחורה

צבע: TLG/BL צהוב חול/ חום כהה

בסטים: [ראה Rebrickable](#)

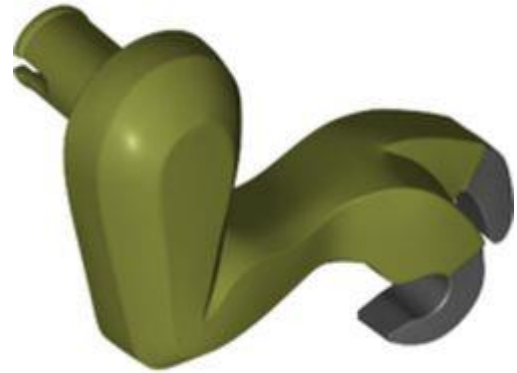

מזהה רכיב: 6344380

מזהה עיצוב: 78364

שם: TLG: ANIMAL, NO. 120, יד ימין

שם: RB חלק גוף של בעלי חיים, דינוזאור, טירנוזאורוס רקס זרוע/רגל, הדפס ציפורניים ימין, קטן, שחור

צבע: TLG/BL ירוק זית

בסטים: [ראה Rebrickable](#)

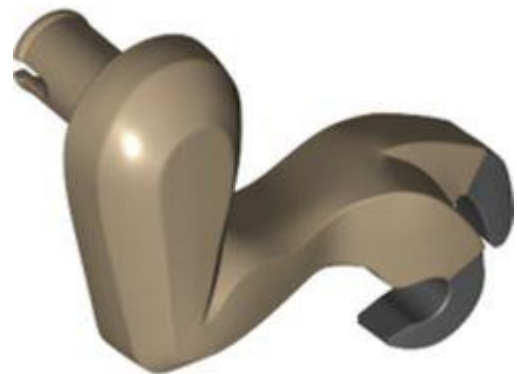

מזהה רכיב: 6344502





מזהה עיצוב: 78417

שם: TLG: ANIMAL, NO. 121, יד ימין

שם: RB: חלק גוף של בעלי חיים, דינוזאור, טירנוזאורוס רקס זרוע/רגל, הדפס ציפורניים ימין, קטן, שחור

צבע: TLG/BL: צהוב חול/ חום כהה

בסטים: [ראה Rebrickable](#)



מזהה רכיב: 6344473

מזהה עיצוב: 78407

שם: TLG: זרוע חיה שמאלית, לא. 16

שם: RB: חלק גוף של בעלי חיים, דינוזאור, דורס / דילופוסאורוס זרוע / רגל, שמאל, הדפס טפרים שחורים

צבע: TLG/BL: אפור אבן בינוני/אפור כחלחל בהיר

בסטים: [ראה Rebrickable](#)





מזהה רכיב: 6344475

מזהה עיצוב: 78408

שם: TLG: RIGHT ANIMAL ARM, NO. 16

שם: RB: חלק גוף של בעלי חיים, דינוזאור, דורס / דילופוסאורוס זרוע / רגל, ימין, הדפס טפרים שחורים

צבע: TLG/BL: אפור אבן בינוני/אפור כחלחל בהיר

בסטים: [Rebrickable](#)



מזהה רכיב: 6346609

מזהה עיצוב: 98087

שם: TLG: ANIMAL NO 2, BEAK

שם: RB: חלק גוף של בעלי חיים, דינוזאור, תחתית לסת Pteranodon עם סיכה [פלסטיק גמיש]

צבע: TLG/BL: כחול אדמה/ כחול כהה





[Rebrickable](#) **בסטים**: [ראה](#)

[חזרה לאינדקס](#)

צלחות

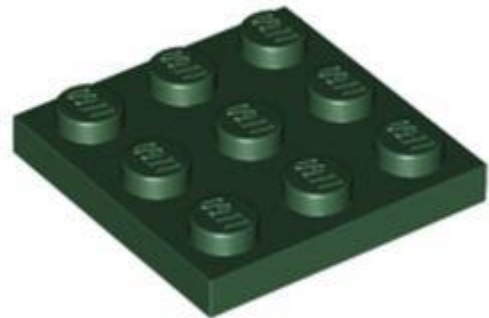

מזהה רכיב 6253285 :

מזהה עיצוב 11212 :

שם TLG: PLATE 3X3

שם RB: צלחת 33 x

צבע: TLG/BL ירוק אדמה/ ירוק כהה

[Rebrickable](#) **בסטים**: [ראה](#)

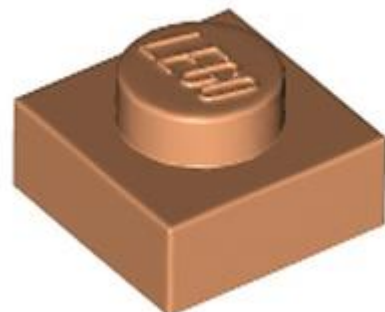

מזהה רכיב 6330584 :

מזהה עיצוב 3024 :





שם TLG: PLATE 1X1

שם RB: צלחת 11 x

TLG/BL צבע: נוגט

[בסטים: ראה Rebrickable](#)

[חזרה לאינדקס](#)

צלחות בזווית

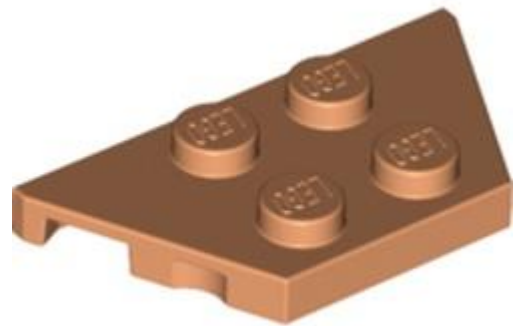

מזהה רכיב 6330414 :

מזהה עיצוב 51739 :

שם TLG: PLATE 2X4X18°

שם RB: לוחית טריז 2 על 4

TLG/BL צבע: נוגט

[בסטים: ראה Rebrickable](#)



מזהה רכיב: 6392747

שם: RB: לוחית טריז 6 x 2 משמאל

לבן: TLG/BL

בסטים: [ראה Rebrickable](#)



מזהה רכיב: 6392746

שם: RB: לוחית טריז 6 x 2 ימין

לבן: TLG/BL

בסטים: [ראה Rebrickable](#)

[חזרה לאינדקס](#)

צלחות עגולות מעוקלות וכלים





מזהה רכיב: 6330412

מזהה עיצוב: 35044

שם: TLG: PLATE 4X4, W/ ARCH

שם: RB: לוח מיוחד 4 x 4 עם גזרה מעוקלת

TLG/BL צבע: נוגט

בסטים: [Rebrickable](#)



מזהה רכיב: 6398490

מזהה עיצוב: 43898

שם: TLG: PARABOLIC REFLECTOR Ø24X6,4

שם: RB: צלחת 3 x 3 הפוך [רדאר]

צבע: TLG/BL קורל תוסס/אלמוג



[Rebrickable](#) **בסטים:** [ראה](#)

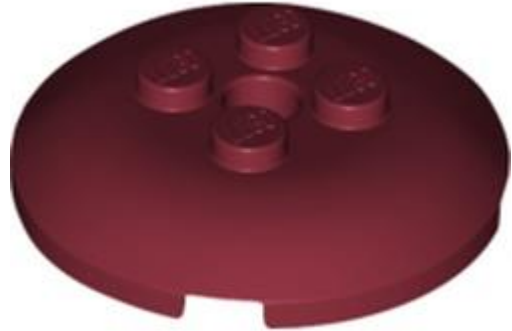

מזהה רכיב 6392550 :

מזהה עיצוב 65138 :

שם, TLG: SPHERE 4X4 עם כפתורים

שם RB: צלחת 4 על 4 עם 4 חתיכים

צבע: TLG/BL אדום כהה

[Rebrickable](#) **בסטים:** [ראה](#)



מזהה רכיב 6397561 :

מזהה עיצוב 68568 :

שם TLG: PLATE 3X3, 1/4 CIRCLE, W/CUT OUT

שם RB: צלחת פינה עגולה 3 x 3 עם 2 x 2 חיתוך עגול





צבע: TLG/BL צהוב לבנים/שיזוף

[בסטים: ראה Rebrickable](#)

[חזרה לאינדקס](#)

צלחות מיוחדות

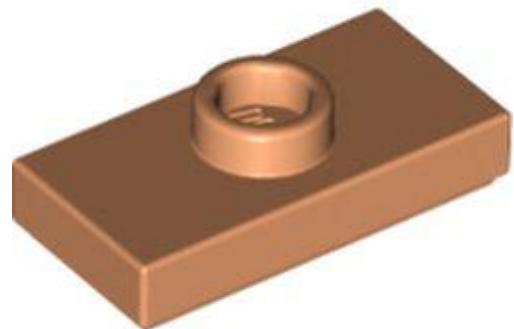

מזהה רכיב: 6330418

מזהה עיצוב: 15573

שם, TLG: PLATE 1X2 עם 1 כפתור

שם: RB: לוח מיוחד 1 x 2 עם חתך אחד עם חריץ ומחזיק חריץ פנימי (גשר)

נוגט: TLG/BL צבע

[בסטים: ראה Rebrickable](#)

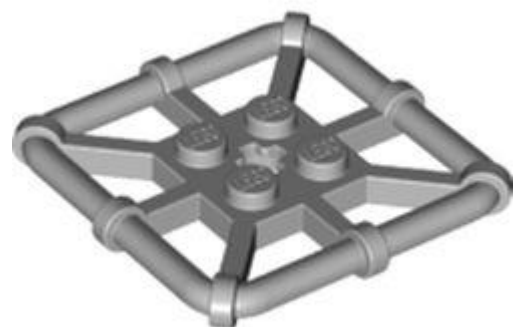

מזהה רכיב: 6392268





מזהה עיצוב: 30094

שם: TLG: PLATE WITH FRAME 4X4

שם: RB: לוח מיוחד 2x2 עם ריבוע מסגרת בר

צבע: TLG/BL: אפור אבן בינוני/אפור כחלחל בהיר

בסטים: [ראה Rebrickable](#)



מזהה רכיב: 6396926

מזהה עיצוב: 32828

שם: TLG: PLATE 1X1 עגולה עם פיר 3.2 אופקי

שם: RB: צלחת עגולה 1x1 עם חתך חלול ומוט אופקי L1

צבע: TLG/BL: אדום כהה

בסטים: [ראה Rebrickable](#)





מזהה רכיב: 6398673

מזהה עיצוב: 33909

שם: TLG: PLATE 2X2 עם ידיות מופחתות

שם: RB: פלטה מיוחדת 2 2 x עם 2 ניטים בלבד

צבע: TLG/BL: כחול חול

בסטים: [ראה Rebrickable](#)

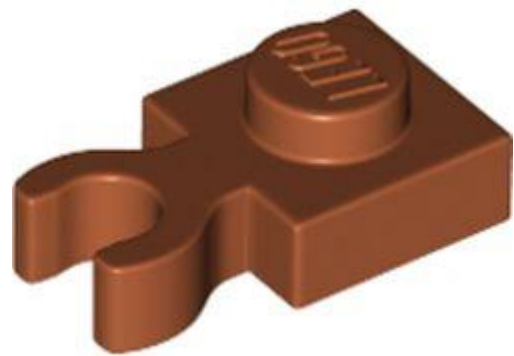

מזהה רכיב: 6340735

מזהה עיצוב: 44860

שם: TLG: PLATE 1X1 עם מחזיק

שם: RB: לוח מיוחד 1 1 x עם קליפ אנכי [קליפ פתוח עבה]

צבע: TLG/BL: כתום כהה

בסטים: [ראה Rebrickable](#)





מזהה רכיב: 6398391

מזהה עיצוב: 78257

שם: TLG: PLATE 1X1 W/ 2 SHAFTS DIA. 3.2

שם: RB: לוח מיוחד 1 x 1 עם ידית על 2 קצוות

שחור: TLG/BL צבע: שחור

בסטים: [ראה Rebrickable](#)



מזהה רכיב: 6392597

שם: RB: צלחת עגול 1 x 1 עם חתך פתוח ובר בצד התחתון - רווח ארוך

צבע: TLG/BL אפור אבן כהה / אפור כחלחל כהה

בסטים: [ראה Rebrickable](#)





מזהה רכיב: 6396923

מזהה עיצוב: 92692

שם: TLG: PLATE 1X2 W.Ø3.2 SHAFT 22.5 D.

שם: RB: לוח מיוחד 1 x 2 עם ידידות זוויתיות בצד

צבע: TLG/BL: כתום כהה

בסטים: [Rebrickable](#)

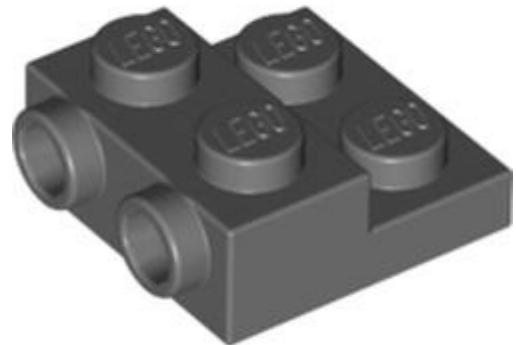

מזהה רכיב: 6352694

מזהה עיצוב: 99206

שם: TLG: PLATE 2X2X2/3 W. 2. HOR. כפתור

שם: RB: לוח מיוחד 2 x 2 x 0.667 עם שני חתיכים בצד ושני מוגבהים

צבע: TLG/BL: אפור אבן / אפור כחלחל כהה



[Rebrickable](#) **בסטים: ראה**

[חזרה לאינדקס](#)

תומכים, קורות ומנופים

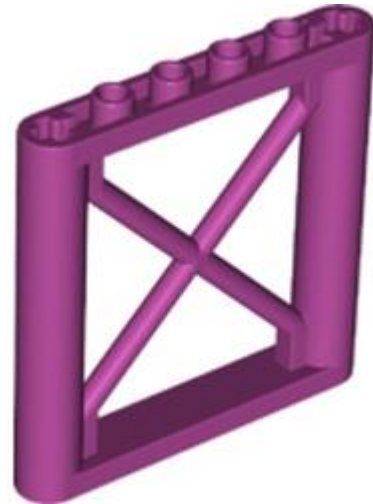

מזהה רכיב 6396108 :

מזהה עיצוב 64448 :

שם TLG: LATTICE WALL 1X6X5

שם RB: תמיכה 1 x 5 x 6 קורות מלבנית

צבע: TLG/BL סגול אדמדם בוק/מגנטה

[Rebrickable](#) **בסטים: ראה**

[חזרה לאינדקס](#)

קורות טכניות



מזהה רכיב: 6396109

מזהה עיצוב: 77107

שם: CIRCLE BEAM 11X11, TLG: עם חור צולב, מס. 1

שם: Technic Beam RB: עגול 1111 x

TLG/BL: צבע: לבן

בסטים: [ראו Rebrickable](#)

[חזרה לאינדקס](#)

סיכות טכניות



מזהה רכיב: 6395635

מזהה עיצוב: 89678

שם: 4.85 BUSH FRICTION, TLG: עם כפתור



שם: RB פין טכני 1/2 עם חיכוך

צבע: TLG/BL אפור אבן כהה / אפור כחלחל כהה

בסטים: [ראה Rebrickable](#)

[חזרה לאינדקס](#)

טכני מיוחד

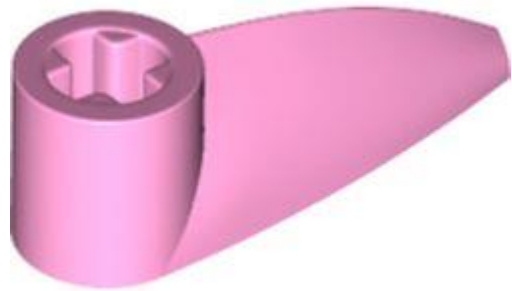

מזהה רכיב: 6395623

מזהה עיצוב: 48267

שם: BION. TLG עין

שם: RB שן טכנית 1 x 3 עם חור סרן [צד תחתון חלול]

צבע: TLG/BL סגול בהיר/ורוד בהיר

בסטים: [ראה Rebrickable](#)

[חזרה לאינדקס](#)

אריחים



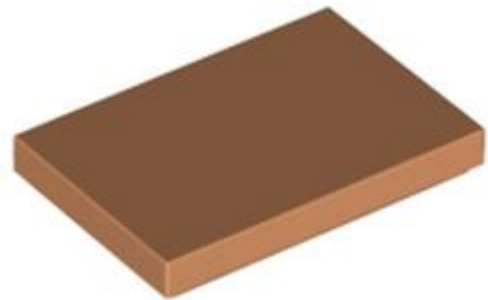

מזהה רכיב: 6330402

מזהה עיצוב: 26603

שם: TLG: FLAT TILE 2X3

שם: RB: אריח 32 x

TLG/BL צבע: נוגט

בסטים: [Rebrickable](#)

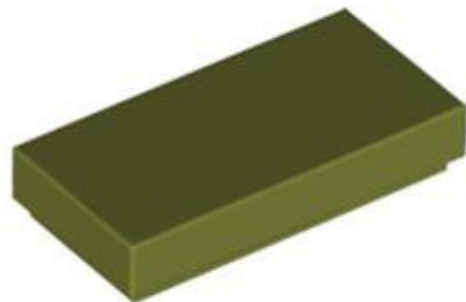

מזהה רכיב: 6100158

מזהה עיצוב: 3069

שם: TLG: FLAT TILE 1X2

שם: RB: אריח 1 x עם חריץ

צבע: TLG/BL ירוק זית



[Rebrickable](#) **בסטים:** [ראה](#)

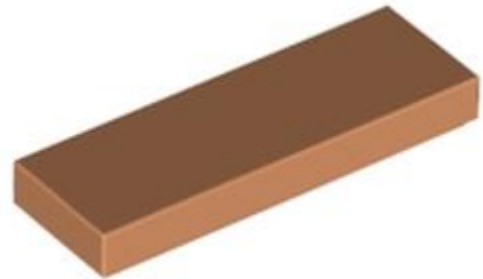

מזהה רכיב: 6330405

מזהה עיצוב: 63864

שם: TLG: FLAT TILE 1X3

שם: RB: אריח 31 x

TLG/BL צבע: נוגט

[Rebrickable](#) **בסטים:** [ראה](#)



מזהה רכיב: 6392888

מזהה עיצוב: 69729

שם: TLG: TILE 2X6

שם: RB: אריח 62 x





צבע: TLG/BL ירוק צהבהב בהיר/ ליים

[בסטים: Rebrickable](#)

[חזרה לאינדקס](#)

אריחים עגולים ומעוקלים

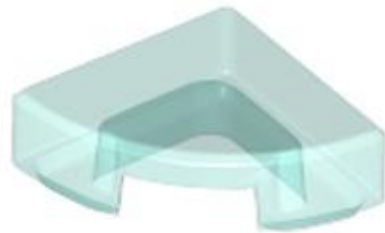

מזהה רכיב: 6396287

מזהה עיצוב: 84411

שם: TLG: 1/4 CIRCLE TILE 1X1

שם: RB: עגול אריח 1 x 1 x רבע

צבע: TLG/BL כחול בהיר שקוף/ כחול טרנס-לייט

[בסטים: Rebrickable](#)

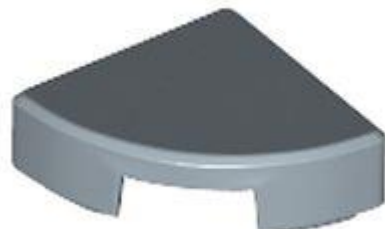

מזהה רכיב: 6400305





מזהה עיצוב: 25269

שם: 1/4 CIRCLE TILE 1X1 TLG

שם: RB עגול אריח 1 x 1 x רבע

צבע: TLG/BL כחול חול

בסטים: [ראה Rebrickable](#)



מזהה רכיב: 6330586

מזהה עיצוב: 27507

שם: TLG: TILE 4X4 עם קשת

שם: RB אריח 4 x 4 מעוקל, מקרוני

צבע: TLG/BL נוגט

בסטים: [ראה Rebrickable](#)





מזהה רכיב: 6373439

מזהה עיצוב: 79393

שם, TLG: TILE 3X3 עם קשת

שם: RB: אריח 3 x 3 מעוקל, מקרוני

TLG/BL צבע: לבן

[Rebrickable](#): ראה בסטים



מזהה רכיב: 6397157

מזהה עיצוב: 35380

שם, TLG: FLAT TILE 1X1 עגול

שם: RB: עגול אריח 11 x

צבע: TLG/BL: ירוק אדמה/ ירוק כהה

[Rebrickable](#): ראה בסטים

[חזרה לאינדקס](#)

אריחים מיוחדים



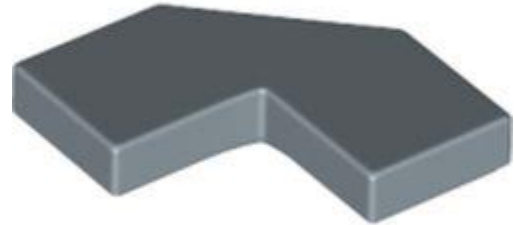

מזהה רכיב: 6398674

מזהה עיצוב: 27263

שם: TLG: TILE 2X2, DEG. 90, W/DEG. 45 CUT

שם: RB: Tile Special 2 x 2 Corner with Cut Corner - Facet

צבע: TLG/BL: כחול חול

בסטים: [Rebrickable](#)



מזהה רכיב: 6396922

מזהה עיצוב: 99563

שם: TLG: זהב INGOT

שם: RB: אריח מיוחד 1 x 2 עם קירות משופעים AKA כסף / מוט זהב [מטיל]

צבע: TLG/BL: כתום כהה





[Rebrickable](#) **בסטים**: [ראה](#)



מזהה רכיב: 6394865 :

שם: RB: אריח מיוחד 1 2 x עם קירות משופעים AKA כסף / מוט זהב [מטיל]

צבע: TLG/BL: לילך בינוני/סגול כהה

[Rebrickable](#) **בסטים**: [ראה](#)

[חזרה לאינדקס](#)

תחבורה - קרקע



מזהה רכיב: 6392884 :

מזהה עיצוב: 35789 :

שם: TLG: MUDGUARD 2X4X2, NO. 1

שם: RB: קשת גלגלים, מגן בוך 22 x 4 x





צבע TLG/BL ירוק צהבהב בהיר/ ליים

בסטים: [ראה Rebrickable](#)



מזהה רכיב 6349780 :

מזהה עיצוב 36934 :

שם TLG מסגרת אופניים, מס. 1

שם RB שלדת אופניים

צבע TLG/BL אפור אבן בינוני/אפור כחלחל בהיר

בסטים: [ראה Rebrickable](#)



מזהה רכיב 6397562 :

מזהה עיצוב 49097 :

שם TLG: MUDGUARD, 2 1/2X3X1 1/3 KNOB, TUBE, NO. 1





שם RB: קשת גלגלים, מגן בוך $1 \frac{1}{32} \times 3$ x

צבע: TLG/BL: צהוב לבנים/שיזוף

בסטים: [ראה Rebrickable](#)



מזהה רכיב: 6330588

מזהה עיצוב: 49097

שם TLG: MUDGUARD, 2 $1 \frac{1}{2} \times 3 \times 1 \frac{1}{3}$ KNOB, TUBE, NO. 1

שם RB: קשת גלגלים, מגן בוך $1 \frac{1}{32} \times 3$ x

צבע: TLG/BL: נוגט

בסטים: [ראה Rebrickable](#)

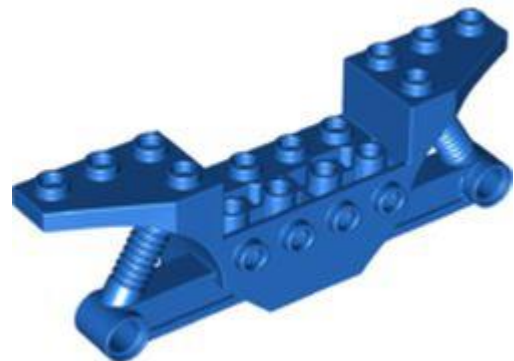

מזהה רכיב: 6349276

מזהה עיצוב: 70682



שם: TLG מסגרת רכב W/4.85, חור, מס. 1

שם: RB: גוף רכב, שלדת אופנוע / מרובע

צבע: TLG/BL: כחול בהיר/כחול

בסטים: [ראה Rebrickable](#)



מזהה רכיב: 6395101

מזהה עיצוב: 70943

שם: TLG: רגל ימין, עם ידיות

שם: RB: Mech Leg, עם סיכה שחורה

צבע: TLG/BL: צהוב בהיר/צהוב

בסטים: [ראה Rebrickable](#)



מזהה רכיב: 6395100



מזהה עיצוב: 70946

שם: LEG LEG, W/ Knobs TLG:

שם: Mech Leg, RB: שמאל, עם סיכה שחורה

צבע: TLG/BL: צהוב בהיר/צהוב

בסטים: [ראה Rebrickable](#)

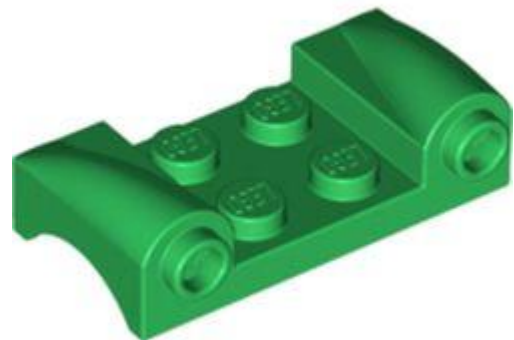

מזהה רכיב: 6349972

מזהה עיצוב: 93590

שם: WHEEL ARCH 2X4 W HORI.NOBS TLG:

שם: RB: גוף רכב, קשת גלגלים / מגן בוך 2 x 4 עם פנסים ופגושים מעוקלים

צבע: TLG/BL: ירוק כהה/ירוק

בסטים: [ראה Rebrickable](#)

[חזרה לאינדקס](#)

תחבורה - ים ואוויר





מזהה רכיב: 6349981

מזהה עיצוב: 65096

שם: TLG: HELICOPTER 4X14X5

שם: RB: גוף מסוק 54 x 14

צבע: TLG/BL: ירוק אדמה/ ירוק כהה

בסטים: [ראו Rebrickable](#)

[חזרה לאינדקס](#)

צינורות וצינורות



מזהה רכיב: 6398658

מזהה עיצוב: 27965

שם: TLG: FLEX TUBE, 21 MODULE, עם 3.2 חורים





שם RB: Zipline, 22L עם 2 מחברים - גמיש

צבע: TLG/BL ירוק אדמה/ ירוק כהה

בסטים: [ראה Rebrickable](#)



מזהה רכיב: 6396368

מזהה עיצוב: 60677

שם TLG: OUTTERCABLE 160MM

שם RB: צינור קשיח 3 מ"מ / 16 D. 20L ס"מ

צבע: TLG/BL זהב חם/זהב פנינה

בסטים: [ראה Rebrickable](#)



מזהה רכיב: 6335213

מזהה עיצוב: 76931





שם TLG: OUTER CABLE 232MM

שם RB: צינור קשיח 3 מ"מ / 23.2cm / D. 29L

צבע TLG/BL: כסף מתכתי/כסף שטוח

בסטים: [ראה Rebrickable](#)

[חזרה לאינדקס](#)

שמשות וגוף גוף



מזהה רכיב: 6392972

מזהה עיצוב: 63791

שם TLG: COCKPIT 4X4X4 2/3 W. Ø3.2 SHAFT

שם RB: שמשה קדמית 4 2/3 x 4 x עם ידיית

צבע TLG/BL: ירוק אדמה/ ירוק כהה

בסטים: [ראה Rebrickable](#)



מזהה רכיב: 6351867

מזהה עיצוב: 11293

שם: TLG: HELICOPTER FRONT 6X8X4

שם: RB: גוף מטוס מעוקל קדימה 6 x 8 למעלה

צבע: TLG/BL: אפור אבן בינוני/אפור כחלחל בהיר

בסטים: [Rebrickable](#)



מזהה רכיב: 6392552

מזהה עיצוב: 35328

שם: TLG: COCKPIT 4X8X2 W/ ANGLE, W/ SHAFT

שם: RB: שמשה קדמית 8 x 2 x 4 עם ידית ו-2 חתיכים [חתיכים חלולים] [רגיל]

צבע: TLG/BL: לבן



[Rebrickable](#) **בסטים: ראה**

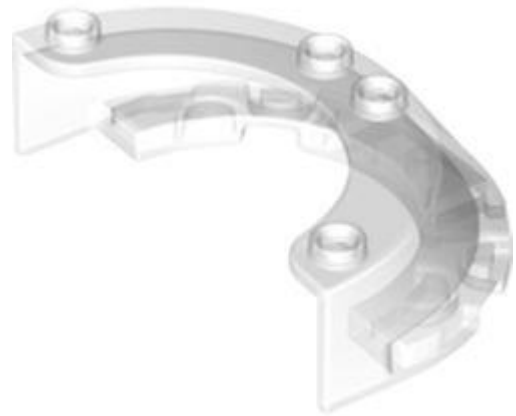

מזהה רכיב 6334522 :

מזהה עיצוב 76796 :

שם TLG: WINDSCREEN 6X4X1 1/3, NO. 1

שם RB: שמשה קדמית 4 x 1 x 6 עגול

צבע: TLG/BL שקוף/טרנס-צלול

[Rebrickable](#) **בסטים: ראה**

[חזרה לאינדקס](#)

הדפס חדש (182)

-Construction Bionicle, Hero Factory



מזהה רכיב 6381619 :





מזהה עיצוב: 93178

שם: TLG: MINI CREATURE HEAD, מס. 123

שם: RB: ראש דמות גדול עם שיניים כתומות בהירות, הדפס עיניים אדומות (Zurg)

צבע: TLG/BL: לילך בינוני/סגול כהה

בסטים: [ראה Rebrickable](#)

[חזרה לאינדקס](#)

לבנים

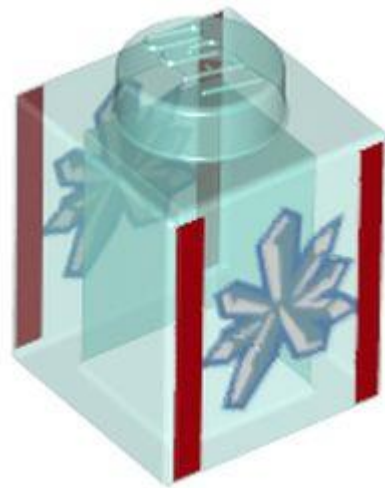

מזהה רכיב: 6394769

מזהה עיצוב: 67683

שם: TLG: BRICK 1X1, NO. 31

שם: RB: לבנה 1 x 1 עם הדפס קריסטל לבן

צבע: TLG/BL: כחול בהיר שקוף/ כחול טרנס-לייט

בסטים: [ראה Rebrickable](#)

[חזרה לאינדקס](#)

לבנים מעוקל



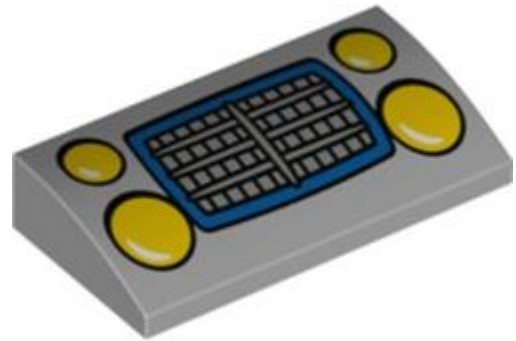

מזהה רכיב: 6344346

מזהה עיצוב: 78351

שם: TLG: PLATE W/ BOW 2X4X2/3, NO. 4

שם: RB: לבני שיפוע מעוקל $2 \times \frac{2}{3} \times 4$ x ללא חתיכים, עם צינורות תחתונים ופנסים צהובים, הדפס גריל

צבע: TLG/BL: אפור אבן בינוני/אפור כחלחל בהיר

בסטים: [ראה Rebrickable](#)

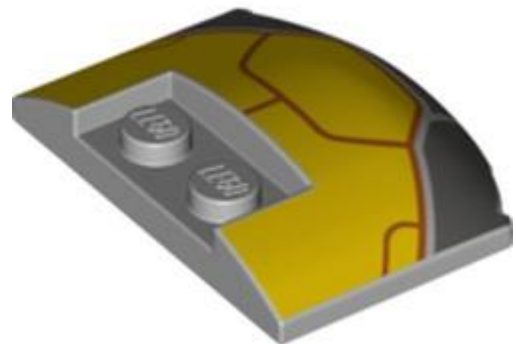

מזהה רכיב: 6381608

מזהה עיצוב: 93330

שם: TLG: PLATE W/ BOW 3X4X2/3 W/ KNOBS, NO. 9

שם: RB: שיפוע מעוקל $3 \times \frac{2}{3} \times 4$ x משולש מעוקל עם 2 חתיכים שקועים עם צהוב. שריון אפור כחלחל כהה, הדפס קווים אדומים כהים



צבע: TLG/BL אפור אבן בינוני/אפור כחלחל בהיר

[בסטים: ראה Rebrickable](#)

[חזרה לאינדקס](#)

לבנים עגולים וחרוטים



מזהה רכיב: 6388266 :

מזהה עיצוב: 1545 :

שם: TLG: ROUND BRICK 2X2X2, NO. 1019

שם: RB: בריק עגול 2 x 2 x 2 גוף רובוט עם אפור וכחול כהה, R2-D2 כתמי בוץ עם הדפס בצד האחורי

צבע: TLG/BL לבן

[בסטים: ראה Rebrickable](#)





מזהה רכיב: 6339214

מזהה עיצוב: 77797

שם: TLG: ROUND BRICK 2X2X2, NO. 1020

שם: RB: בריק עגול 2 x 2 x 2 גוף רובוט עם אפור וכחול כהה R2-D2 עם הדפס צד אחורי מודפס

צבע: TLG/BL לבן

בסטים: [ראה Rebrickable](#)



מזהה רכיב: 6388265

מזהה עיצוב: 1544

שם: TLG: FINAL BRICK 2X2, NO. 1026

שם: RB: לבנים עגול 2 x 2 כיפה עליון עם R2-D2 עם הדפס כתמי בוץ

צבע: TLG/BL: כסף מתכתי/כסף שטוח

בסטים: [ראה Rebrickable](#)

[חזרה לאינדקס](#)

דופלו, קוואטרו ופרימו





מזהה רכיב: 6386642

מזהה עיצוב: 1348

שם: CAT, NO. 19

שם: RB: דופלו חתול/חתלתול ישיבה, עיניים ירוקות, קווי תפרים ושפמים לבנים, הדפס צווארון

צבע: TLG/BL: כתום צהבהב להבה/ כתום בהיר בהיר

בסטים: [Rebrickable](#)



מזהה רכיב: 6386641

מזהה עיצוב: 1347

שם: BRICK 2X2X2, NO. 159

שם: RB: דופלו בריק 2 x 2 x 2 עם סמל Medic Cross, לחצנים, פקדים, הדפסת תצוגת סוללה

נמוכה

TLG/BL: צבע: לבן





[Rebrickable](#) **בסטים**: **ראה**



מזהה רכיב 6386640 :

מזהה עיצוב 1346 :

שם TLG: BRICK 2X2, NO. 167

שם RB: דופלו בריק 2 על 2 עם קווים כסופים והדפס עיגול שחור

TLG/BL בצבע: לבן

[Rebrickable](#) **בסטים**: **ראה**



מזהה רכיב 6343771 :

מזהה עיצוב 78305 :

שם TLG: ANIMAL, NO. 115

שם RB: Duplo Dinosaur Diplodocus Baby עם עליונית לבנדר בינונית, הדפס פסים בצבע צהוב

בהיר





לבנדר TLG/צבע: לבנדר

[Rebrickable](#) בסיים: ראה



מזהה רכיב 6386638 :

מזהה עיצוב 1344 :

שם TLG: SIGN, TRIANGLE, NO. 4

שם RB: בריק דופלו 1 x 2 x 3 משולש עם לוחות כסף ואדום, עיגול כחול כהה, הדפס 'IVAN' לבן

לבן TLG/צבע: לבן

[Rebrickable](#) בסיים: ראה



מזהה רכיב 6386639 :

מזהה עיצוב 1345 :

שם TLG: BRICK 1X2X2, NO. 205



שם: RB: בריק דופלו 1 x 2 x 2 עם מסגרת אלמוגים, קריסטל, הדפס 'CELL 2'

צבע: TLG/BL: כחול שקוף עם אופלסנטיות/ סאטן טרנס-אור כחול

בסטים: [ראה Rebrickable](#)

[חזרה לאינדקס](#)

ראשי מינידול



מזהה רכיב: 6387327 :

מזהה עיצוב: 1454 :

שם: TLG: MINI DOLL, HEAD, NO. 324

שם: RB: ראש מינידול עיניים חומות אדמדמות, הדפס חיוך בפה פתוח

צבע: TLG/BL: אין

בסטים: [ראה Rebrickable](#)





מזהה רכיב: 6387328 :

מזהה עיצוב: 1455 :

שם: TLG: MINI DOLL, HEAD, NO. 325

שם: RB: ראש מינידול עם עיניים חומות אדמדמות, שפתיים אדומות כהות, הדפסת מיקרופון של אוזניות

TLG/BL צבע: נוגט

בסטים: [ראה Rebrickable](#)

[חזרה לאינדקס](#)

מינידול פלג גוף תחתון



מזהה רכיב: 6398363 :

מזהה עיצוב: 35584 :

שם: TLG: PANTS W/ HIP, NO. 2

שם: RB: ירכיים ומכנסיים מינידול עם כיסים אחוריים עם הדפס נעליים שחורות

צבע: TLG/BL כחול אדמה/ כחול כהה

בסטים: [ראה Rebrickable](#)





מזהה רכיב: 6414571

מזהה עיצוב: 100948

שם: TLG: PANTS, W/HIP, NO. 18

שם: RB: ירכיים ומכנסיים מינידול עם כיסים אחוריים עם פסי אלמוגים, הדפס מגפי כסף

TLG/BL צבע: לבן

בסטים: [ראה Rebrickable](#)

[חזרה לאינדקס](#)

מינידול פלג גוף עליון

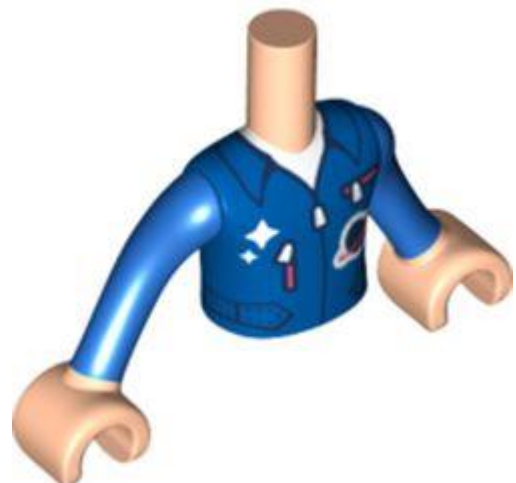

מזהה רכיב: 6398234

מזהה עיצוב: 73161

שם: TLG: TORSO, BOY, W/ ARM, NO. 136



שם RB: מעיל מינידול טורסו בוי, לוגו של נאס"א, הדפס רוכסני קורל, ידיים קלות נוגט

TLG/BL צבע: לבן

בסטים: [ראה Rebrickable](#)



מזהה רכיב: 6397574

מזהה עיצוב: 73161

שם TLG: TORSO, BOY, W/ ARM, NO. 135

שם RB: Minidoll Torso Boy לבן חליפת אסטרונאוט, עיטור כחול כהה, הדפס פסי אלמוגים, ידיים לבנות

TLG/BL צבע: לבן

בסטים: [ראה Rebrickable](#)

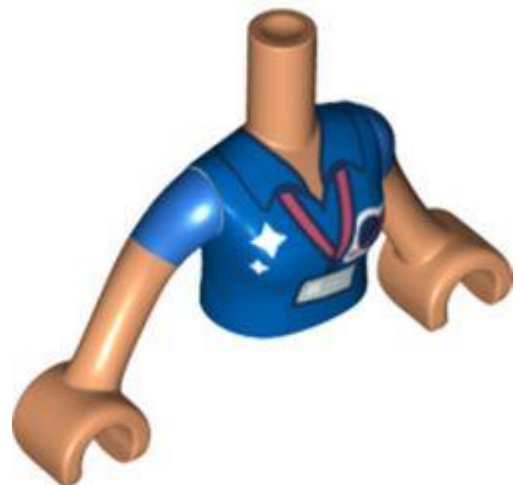

מזהה רכיב: 6397834

מזהה עיצוב: 73152



שם: TLG: TORSO, WOMAN, W/ ARM, NO. 119

שם: RB: חולצה כחולה מינידול טורסו, מחזיק מפתחות קורל עם תעודת זהות, הדפס לוגו של נאס"א, נוגט זרועות וידיים

TLG/BL צבע: לבן

בסטים: [ראה Rebrickable](#)

[חזרה לאינדקס](#)

אביזרי מיני-פיגה



מזהה רכיב: 6384989

מזהה עיצוב: 99343

שם: TLG: ELECTRIC GUITAR SHAFT DIA.3.2, NO. 7

שם: RB: גיטרה חשמלית לכלי נגינה עם לוח שזוף, הדפס מיתרי כסף

TLG/BL כתום כהה צבע:

בסטים: [ראה Rebrickable](#)





מזהה רכיב: 6385006

מזהה עיצוב: 99424

שם: TLG: BOOK, NO. 30

שם: RB: עטיפת ספר עם מסך מחשב, הדפס קטנוע

TLG/BL: צבע: לבן

בסטים: [Rebrickable](#)

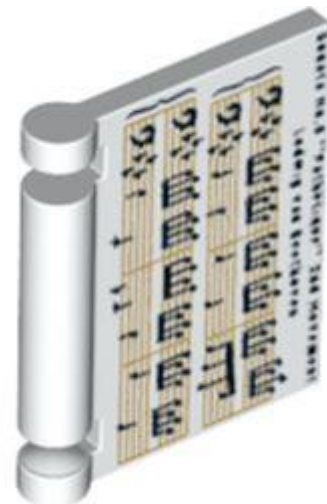

מזהה רכיב: 6385010

מזהה עיצוב: 99897

שם: TLG: BOOK, NO. 31

שם: RB: כריכת ספר עם הדפס תווים

TLG/BL: צבע: לבן



[Rebrickable](#) **בסטים**: [ראה](#)

[חזרה לאינדקס](#)

ראשי מיני-פיגה



מזהה רכיב 6344558 :

מזהה עיצוב 78400 :

שם TLG: MINI HEAD, NO. 3485

שם RB: ראש מיני-פיגה איאן מלקולם, גבות אפורות כחלחלות כהות, משקפיים, הדפס מפחד/חיוך

TLG/BL צבע: נוגט

[Rebrickable](#) **בסטים**: [ראה](#)



מזהה רכיב 6352705 :





מזהה עיצוב: 79388

שם: MINI HEAD, NO. 3489 TLG:

שם: RB: Minifig Head Rainn DeLaCourt, גבות חומות כהות בובות, קעקוע דינוזאור שחור, זיפים, פה סגור / הדפסת שיניים קפוצות בפה פתוח

צבע: TLG/BL: נוגט בהיר

בסטים: [ראה Rebrickable](#)



מזהה רכיב: 6344509

מזהה עיצוב: 78391

שם: MINI HEAD, NO. 3510 TLG:

שם: RB: ראש מיני-פיגה אלן גרנט, גבות בצבע אפור כחלחל בהיר, זקן לבן ואפור, הדפס קווי שיזוף כהים

צבע: TLG/BL: נוגט בהיר

בסטים: [ראה Rebrickable](#)





מזהה רכיב: 6354031

מזהה עיצוב: 79578

שם: MINI HEAD, NO. 3511 TLG:

שם: RB: ראש מיני תאורת ד"ר וו, גבות עבות, הדפס זקן אפור כחלחל כהה

TLG/BL צבע: נוגט

בסטים: [ראו Rebrickable](#)

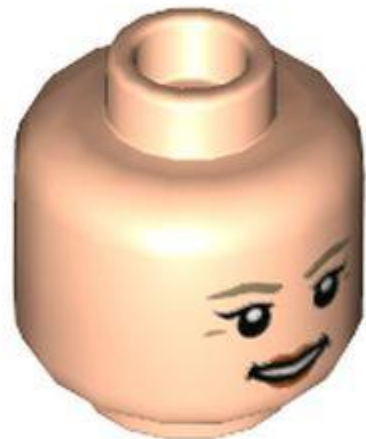

מזהה רכיב: 6344507

מזהה עיצוב: 78389

שם: MINI HEAD, NO. 3512 TLG:

שם: RB: Minifig Head Ellie Sattle, גבות וקווים בצבע שזוף כהה, שפתיים כתומות כהות, חיוך /

נחוש עם הדפס שיניים קפוצות

צבע: TLG/BL נוגט בהיר

[Rebrickable](#) **בסטים:** [ראה](#)



מזהה רכיב: 6385000 :

מזהה עיצוב: 99409 :

שם: TLG: MINI HEAD, NO. 3657

שם: RB: ראש מיני-פיגה, עיניים שחורות, פה פתוח לרווחה, הדפס לשון

צבע: TLG/BL: אדום/אדום בהיר

[Rebrickable](#) **בסטים:** [ראה](#)



מזהה רכיב: 6385011 :

מזהה עיצוב: 99898 :

שם: TLG: MINI HEAD, NO. 3658

שם: RB: ראש מיני-פיגה בטהובן, פרטים אפור כחלחל בהיר, ער / ישן



TLG/BL צבע: לבן

[Rebrickable](#) ראה: בסטים

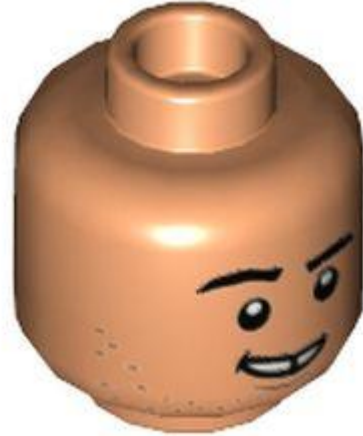

מזהה רכיב: 6303523

מזהה עיצוב: 68358

שם: TLG: MINI HEAD, NO. 3674

שם: RB: ראש מיני-פיגה פרנקלין ווב, גבות עבות, זיפים קלים, הדפס חיוך / פחד

TLG/BL צבע: נוגט

[Rebrickable](#) ראה: בסטים



מזהה רכיב: 6326121

מזהה עיצוב: 73022

שם: TLG: MINI HEAD, NO. 3694



שם: RB ראש מיני-פיגה אלן גרנט, גבות, גבות מקומטות, רגליים של עורבים לפי עיניים, הדפס טיפות מים

צבע: TLG/BL נוגט בהיר

בסטים: [ראה Rebrickable](#)



מזהה רכיב: 6326123

מזהה עיצוב: 73025

שם: TLG: MINI HEAD, NO. 3695

שם: RB ראש מיני-פיג'י לקס מרפי, ריסים, בוך, הדפס מפחד

צבע: TLG/BL נוגט בהיר

בסטים: [ראה Rebrickable](#)



מזהה רכיב: 6326126

מזהה עיצוב: 73033

שם TLG: MINI HEAD, NO. 3696

שם RB: ראש מיני-פיגה טים מרפי, גבות, בוך, הדפס מפחד

צבע: TLG/BL: נוגט בהיר

בסטים: [ראה Rebrickable](#)



מזהה רכיב 6379713 :

מזהה עיצוב 90497 :

שם TLG: MINI HEAD, NO. 3698

שם RB: Minifig Head Gorr, גבות וקווים בצבע אפור-כחלחל כהה, עיניים כתומות, הדפס חיוך רע

צבע: TLG/BL: אפור אבן בינוני/אפור כחלחל בהיר

בסטים: [ראה Rebrickable](#)



מזהה רכיב 6326133 :



מזהה עיצוב: 73044

שם: MINI HEAD, NO. 3699

שם: RB ראש מיני-פיגה איאן מלקולם, משקפיים, מפחד, הדפס טיפות מים

נוגט: TLG/BL צבע

בסטים: [ראה Rebrickable](#)



מזהה רכיב: 6379721

מזהה עיצוב: 90356

שם: MINI HEAD, NO. 3704

שם: RB ראש מיני-פיג'י ולקירי, ריסים, שפתיים חומות אדמדמות, חיוך / הדפס חיוך בפה פתוח

נוגט בינוני: TLG/BL צבע

בסטים: [ראה Rebrickable](#)

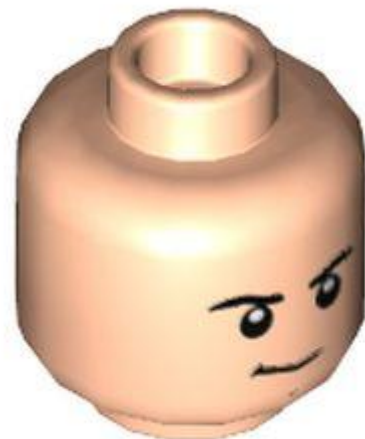



מזהה רכיב: 6381610

מזהה עיצוב: 93385

שם: TLG: MINI HEAD, NO. 3719

שם: RB: Minifig Head Buzz Lightyear, Serious Smirk / Mean Smile עם הדפס גבות מורם

צבע: TLG/BL: נוגט בהיר

בסטים: [ראה Rebrickable](#)



מזהה רכיב: 6381611

מזהה עיצוב: 93054

שם: TLG: MINI HEAD, NO. 3720

שם: RB: ראש מיני-פיגה איזי הות'ורן, ריסים, חיוך בפה פתוח / הדפס חיוך

צבע: TLG/BL: חום אדמדם

בסטים: [ראה Rebrickable](#)





מזהה רכיב: 6381631

מזהה עיצוב: 93264

שם: MINI HEAD, NO. 3725

שם: Minifig Head Mo Morrison, RB: בירד, שפם, הדפס גבות מורמות

צבע: TLG/BL: נוגט בינוני

בסטים: [Rebrickable](#)



מזהה רכיב: 6324721

מזהה עיצוב: 72424

שם: MINI HEAD, NO. 3734

שם: MINI HEAD, NO. 3734

צבע: TLG/BL: נוגט בהיר

[בסטים: ראה Rebrickable](#)



מזהה רכיב: 6381615 :

שם: RB: Minifig Head Buzz Lightyear, Balaclava עם פנים בהיר נוגט, הדפס חיוך

צבע: TLG/BL לבנדר בינוני

[בסטים: ראה Rebrickable](#)



מזהה רכיב: 6340623 :

שם: RB: Minifig Head Buzz Lightyear, Balaclava עם פנים בהיר נוגט, הדפס חיוך

צבע: TLG/BL כחול בינוני

[בסטים: ראה Rebrickable](#)



מזהה רכיב 6381620 :

שם: RB: ראש מיני-פיגה איזי הות'ורן, בלקלוה עם פנים חומות אדמדמות, הדפס חיוך בפה פתוח

צבע: TLG/BL: לבנדר בינוני

בסטים: [ראה Rebrickable](#)



מזהה רכיב 6388261 :

מזהה עיצוב 1540 :

שם: TLG: MINI HEAD, NO. 3757

שם: RB: ראש מיני-פיגה לוק סקיייווקר, גבות בצבע שזוף כהה, הדפס מודאג בפה פתוח

צבע: TLG/BL: נוגט בהיר

בסטים: [ראה Rebrickable](#)

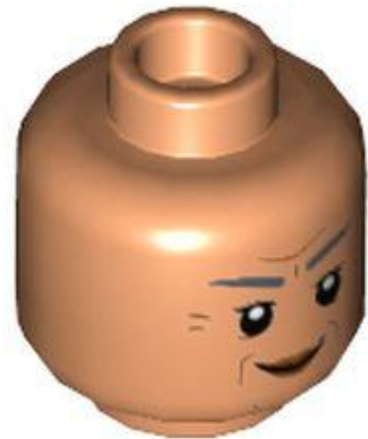

מזהה רכיב: 6381632

שם: RB: ראש מיני-פיג'י דרבי פלדה, גבות אפורות כחלחל כהה, קמטים, חיוך חמור / הדפס כועס

TLG/BL צבע: נוגט

בסטים: [ראה Rebrickable](#)

[חזרה לאינדקס](#)

כיסוי ראש מיני-פיג



מזהה רכיב: 6388287

מזהה עיצוב: 1557

שם: TLG: MINI HELMET, NO. 375

שם: RB: Minifig Helmet Clone Trooper Phase 2, סגור חזית, פרק 3 עם הדפס סימון כהה

TLG/BL צבע: לבן



[Rebrickable](#) **בסטים**: [ראה](#)



מזהה רכיב: 6388284 :

מזהה עיצוב: 1554 :

שם: MINI HELMET, NO. 374 TLG:

שם: Minifig RB: קסדת שיבוט מוטס עם הדפס פרטים סגול כהה

TLG/BL צבע: לבן

[Rebrickable](#) **בסטים**: [ראה](#)

[חזרה לאינדקס](#)

פג גוף תחתון מיני-פיג

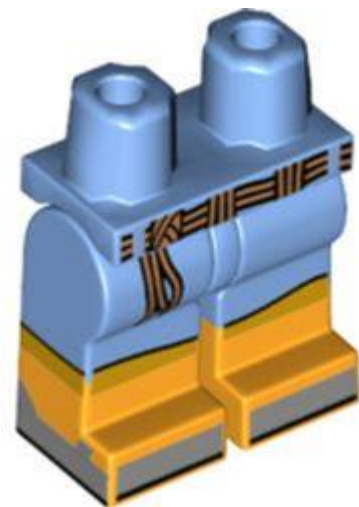

מזהה רכיב: 6384991 :

מזהה עיצוב: 99345 :



שם: TLG: MINI LOWER PART, NO. 2234

שם: RB: רגליים וירכיים עם דפוס מגפיים בצבע כתום בהיר, נעליים אפורות כחלחלות בהיר, הדפס חגורה בהיר כתום בהיר

צבע: TLG/BL: כחול בינוני

בסטים: [ראה Rebrickable](#)

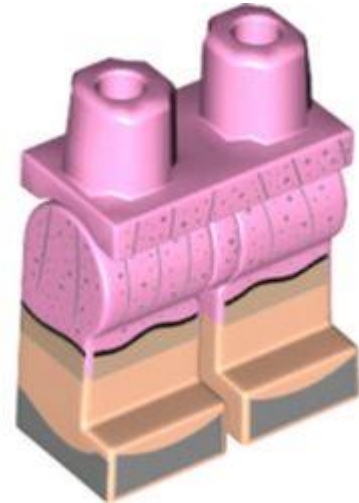

מזהה רכיב: 6384988 :

מזהה עיצוב: 99342 :

שם: TLG: MINI LOWER PART, NO. 2233

שם: RB: רגליים וירכיים עם דפוס מגפי נוגט בהירים, שמלה ורודה בהירה, הדפס נעליים בצבע אפור כחלחל בהיר

צבע: TLG/BL: סגול בהיר/ורוד בהיר

בסטים: [ראה Rebrickable](#)

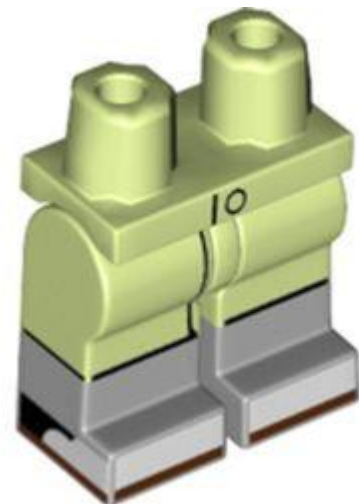



מזהה רכיב: 6385186

מזהה עיצוב: 1043

שם: TLG: MINI LOWER PART, NO. 2235

שם: RB: רגליים וירכיים עם דפוס מגפיים אפור כחלחל בהיר, נעליים שחורות/לבנות, הדפס אצבעות אדומות כהות

צבע: TLG/BL: אביב צהבהב ירוק/ ירוק צהבהב

בסטים: [ראה Rebrickable](#)



מזהה רכיב: 6385002

מזהה עיצוב: 99411

שם: TLG: MINI LOWER PART, NO. 2229

שם: RB: רגליים וירכיים עם דפוס מגפיים כחולים חול, נעליים כתומות כהות, הדפס פסים שחורים

צבע: TLG/BL: לבן

בסטים: [ראה Rebrickable](#)





מזהה רכיב: 6384996

מזהה עיצוב: 99867

שם: TLG: MINI LOWER PART, NO. 2227

שם: RB: רגליים וירכיים עם דפוס מגפיים כתומים, מכנסיים קרועים בצבע חום אדמדם, חבל לבן כחגורה

צבע: TLG/BL: חום אדמדם

בסטים: [Rebrickable](#)

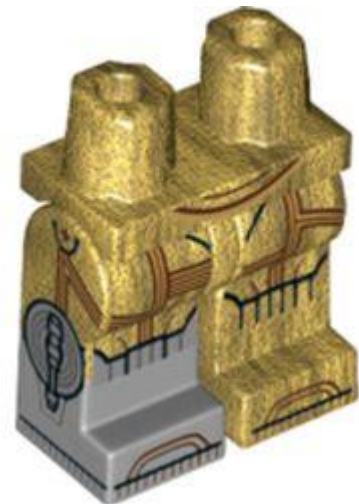

מזהה רכיב: 6388280

מזהה עיצוב: 1550

שם: TLG: MINI LOWER PART, NO. 2306

שם: RB: רגליים וירכיים עם דפוס מגף אפור בהיר-כחלחל וציפוי מתכת שחורה, הדפס מעגלים באדום כהה (C-3PO)





צבע: TLG/BL זהב חם/זהב פנינה

בסטים: [ראה Rebrickable](#)



מזהה רכיב: 6390515

מזהה עיצוב: 66145

שם: TLG: MINI LOWER PART, NO. 2228

שם: RB: גלילים וירכיים בינוניות עם הדפס נעליים שחורות

צבע: TLG/BL לבן

בסטים: [ראה Rebrickable](#)



מזהה רכיב: 6385022

מזהה עיצוב: 99588

שם: TLG: MINI LOWER PART, NO. 2232



שם: RB: רגליים וירכיים בינוניות עם חגורה חומה כהה, נקודות חומות אדומות/צהובות, הדפס נעליים לבנות

צבע: TLG/BL: צהוב חול/ חום כהה

בסטים: [ראה Rebrickable](#)



מזהה רכיב: 6385196

מזהה עיצוב: 1053

שם: TLG: MINI LOWER PART, NO. 2254

שם: RB: רגליים וירכיים בינוניות עם הדפס נעליים שחורות

צבע: TLG/BL: חום כהה

בסטים: [ראה Rebrickable](#)



מזהה רכיב: 6344353

מזהה עיצוב: 78358



שם: TLG: MINI LOWER PART, NO. 2102

שם: RB: רגליים וירכיים עם הדפס מעיל

שחור: TLG/BL צבע: שחור

בסטים: [ראה Rebrickable](#)



מזהה רכיב: 6353927

מזהה עיצוב: 79567

שם: TLG: MINI LOWER PART, NO. 2128

שם: RB: רגליים וירכיים עם מעיל אפור כחלחל כהה, הדפס חגורה חומה אדמדמה

צבע: TLG/BL כחול אדמה/ כחול כהה

בסטים: [ראה Rebrickable](#)

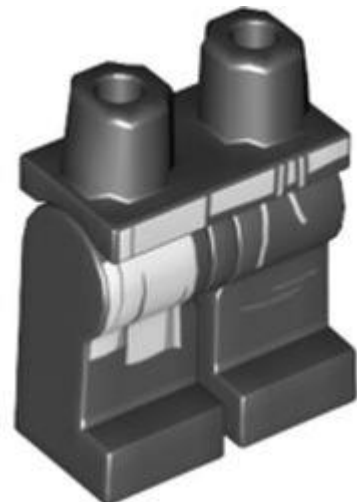

מזהה רכיב: 6344493





מזהה עיצוב: 78386

שם: TLG: MINI LOWER PART, NO. 2134

שם: RB: רגליים וירכיים עם אבנט לבן וחגורה

שחור: TLG/BL צבע

בסטים: [ראה Rebrickable](#)



מזהה רכיב: 6385009

מזהה עיצוב: 99429

שם: TLG: MINI LOWER PART, NO. 2230

שם: RB: רגליים וירכיים עם הדפס נעליים שחורות

צבע: TLG/BL כחול אדמה/ כחול כהה

בסטים: [ראה Rebrickable](#)





מזהה רכיב: 6385016

מזהה עיצוב: 99544

שם: TLG: MINI LOWER PART, NO. 2231

שם: RB: הדפס רגליים וירכיים, פרווה וטפרים

צבע: TLG/BL: חום אדמדם

בסטים: [ראה Rebrickable](#)



מזהה רכיב: 6388269

מזהה עיצוב: 1561

שם: TLG: MINI LOWER PART, NO. 2256

שם: RB: MINI LOWER PART, NO. 2256

צבע: TLG/BL: זהב חם/זהב פנינה

בסטים: [ראה Rebrickable](#)





מזהה רכיב: 6388286

מזהה עיצוב: 1556

שם: TLG: MINI LOWER PART, NO. 2265

שם: RB: רגליים וירכיים עם צדדים שזופים, רצועות אפורות כחלחלות בהיר, הדפס כובעי ברכיים סגול כהה

TLG/BL צבע: לבן

בסטים: [ראו Rebrickable](#)



מזהה רכיב: 6388289

מזהה עיצוב: 1559

שם: TLG: MINI LOWER PART, NO. 2266

שם: RB: רגליים וירכיים עם פסים כחולים חול, כובעי ברכיים בצבע סגול כהה והדפסת נעליים

TLG/BL צבע: לבן



[Rebrickable](#) **בסטים**: [ראה](#)



מזהה רכיב: 6379717

מזהה עיצוב: 90308

שם: MINI LOWER PART, NO. 2287

שם: MINI LOWER PART, NO. 2287

צבע: TLG/BL: כחול בהיר/כחול

[Rebrickable](#) **בסטים**: [ראה](#)



מזהה רכיב: 6379726

מזהה עיצוב: 90500

שם: MINI LOWER PART, NO. 2288

שם: MINI LOWER PART, NO. 2288



צבע: TLG/BL חום אדמדם

בסטים: [ראה Rebrickable](#)



מזהה רכיב: 6379720 :

מזהה עיצוב: 90355 :

שם: TLG: MINI LOWER PART, NO. 2289

שם: RB: MINI LOWER PART, NO. 2289

צבע: TLG/BL אפור אבן בינוני/אפור כחלחל בהיר

בסטים: [ראה Rebrickable](#)



מזהה רכיב: 6379724 :

מזהה עיצוב: 90362 :

שם: TLG: MINI LOWER PART, NO. 2292



שם RB: MINI LOWER PART, NO. 2292

TLG/BL צבע: שחור

בסטים: [ראה Rebrickable](#)



מזהה רכיב 6388263 :

מזהה עיצוב 1542 :

שם TLG: MINI LOWER PART, NO. 2342

שם RB: MINI LOWER PART, NO. 2342

צבע TLG/BL צהוב חול/ חום כהה

בסטים: [ראה Rebrickable](#)



מזהה רכיב 6400106 :

מזהה עיצוב 100099 :



שם TLG: MINI LOWER PART, NO. 2347

שם RB: MINI LOWER PART, NO. 2347

TLG/BL צבע: לבן

בסטים: [ראה Rebrickable](#)

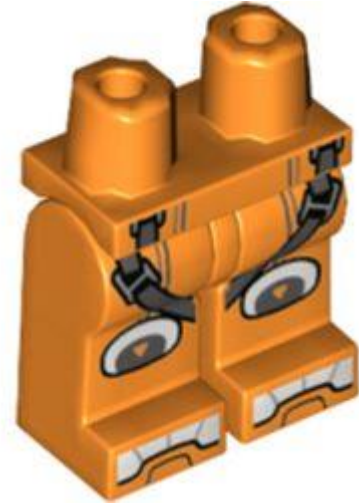

מזהה רכיב 6381629 :

שם RB: רגליים וירכיים, חליפת חלל, רצועות אפורות כחלחלות כהה, קובעי ברכיים, הדפס אצבעות לבנות

צבע: TLG/BL כתום בהיר/כתום

בסטים: [ראה Rebrickable](#)



מזהה רכיב 6381605 :

שם RB: רגליים וירכיים עם חגורת סיד, בהונות לבנדר, הדפס קובעי ברכיים

TLG/BL צבע: לבן





[Rebrickable](#) **בסטים**: [ראה](#)



מזהה רכיב: 6384982

מזהה עיצוב: 99269

שם: TLG: MINI LOWER PART, NO. 2226

שם: RB: הדפס רגליים וירכיים, פרווה וטפרים

צבע: TLG/BL: נוגט בינוני

[Rebrickable](#) **בסטים**: [ראה](#)



מזהה רכיב: 6324809

מזהה עיצוב: 72449

שם: TLG: MINI LOWER PART, NO. 2318

שם: RB: MINI LOWER PART, NO. 2318





צבע: TLG/BL צהוב חול/ חום כהה

בסטים: [ראה Rebrickable](#)



מזהה רכיב: 6381618

מזהה עיצוב: 93172

שם: TLG: MINI LOWER PART, NO. 2305

שם: RB: רגליים וירכיים אפור-כחלחל כהה עם חליפת חלל, עיטורים צהובים, הדפס כובעי ברכיים

צבע: TLG/BL צהוב חול/ חום כהה

בסטים: [ראה Rebrickable](#)

[חזרה לאינדקס](#)

פלג גוף עליון מיני-פיג



מזהה רכיב: 6385035





מזהה עיצוב: 76382

שם: TLG: MINI UPPER PART, NO. 5935

שם: RB: טורסו, חולצה עם פלפלים, עניבה שחורה עם הדפס נקודות, זרועות צהובות, ידיים כחולות

צבע: TLG/BL: צהוב בהיר/צהוב

בסטים: [ראה Rebrickable](#)

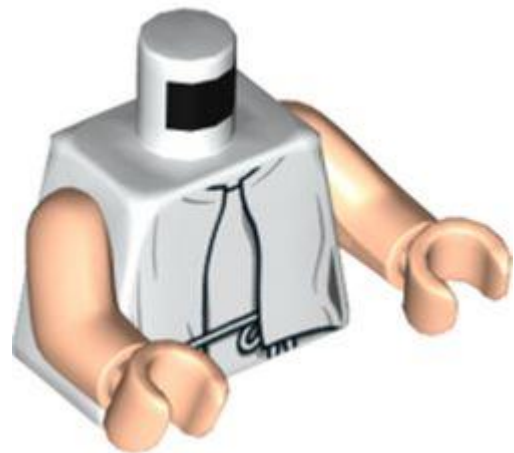

מזהה רכיב: 6354322

מזהה עיצוב: 76382

שם: TLG: MINI UPPER PART, NO. 5712

שם: RB: מעיל טורסו פונצ'ו, חזית פתוחה, הדפס חגורה קשורה דקה, זרועות וידיים נוגטות קלות

צבע: TLG/BL: לבן

בסטים: [ראה Rebrickable](#)





מזהה רכיב: 6396080

מזהה עיצוב: 76382

שם: MINI UPPER PART, NO. 6061

שם: MINI UPPER PART, NO. 6061

צבע: TLG/BL: כחול בהיר/כחול

בסטים: [ראה Rebrickable](#)

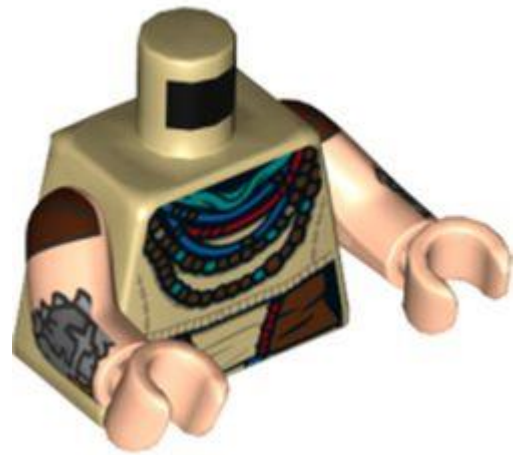

מזהה רכיב: 6398443

מזהה עיצוב: 76382

שם: MINI UPPER PART, NO. 6114

שם: MINI UPPER PART, NO. 6114

צבע: TLG/BL: צהוב לבנים/שיזוף

בסטים: [ראה Rebrickable](#)



מזהה רכיב: 6399659

מזהה עיצוב: 76382

שם: MINI UPPER PART, NO. 6154 TLG

שם: MINI UPPER PART, NO. 6154 RB

צבע: TLG/BL: צהוב לבנים/שיזוף

בסטים: [Rebrickable](#)



מזהה רכיב: 6396096

מזהה עיצוב: 76382

שם: MINI UPPER PART, NO. 6062 TLG

שם: MINI UPPER PART, NO. 6062 RB

צבע: TLG/BL: שחור



[Rebrickable](#) **בסטים: ראה**

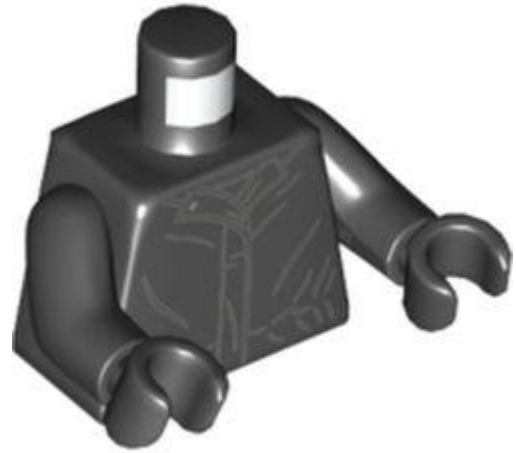

מזהה רכיב 6383939 :

מזהה עיצוב 76382 :

שם TLG: MINI UPPER PART, NO. 5918

שם RB: מעיל טורסו, הדפס קמטים אפורים, זרועות וידיים שחורות

שחור TLG/BL צבע:

[Rebrickable](#) **בסטים: ראה**

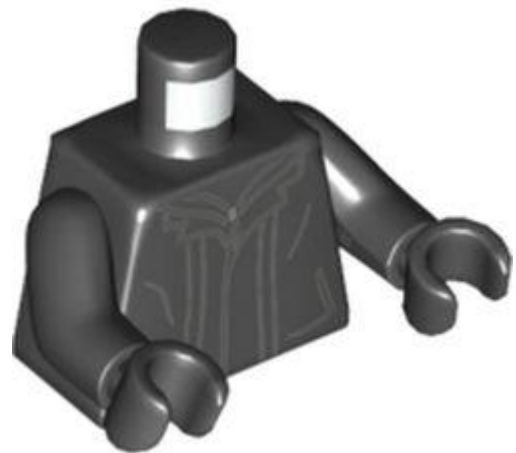

מזהה רכיב 6392224 :

מזהה עיצוב 76382 :

שם TLG: MINI UPPER PART, NO. 5991

שם RB: MINI UPPER PART, NO. 5991





שחור: TLG/BL צבע

[Rebrickable](#) בסטים: [ראה](#)



מזהה רכיב: 6352198 :

מזהה עיצוב: 76382 :

שם: TLG: MINI UPPER PART, NO. 5664

שם: RB: חולצת טורסו, פתוח, חזה שעיר, הדפס חגורה (איאן מלקולם), זרועות שחורות, ידיים נוגטות

שחור: TLG/BL צבע

[Rebrickable](#) בסטים: [ראה](#)



מזהה רכיב: 6395640 :

מזהה עיצוב: 76382 :

שם: TLG: MINI UPPER PART, NO. 6055





שם RB: חולצה פתוחה, סימני מים, חזה שעיר, חגורה והדפס תלוי (איאן מלקולם), זרועות שחורות, ידיים נוגטות

TLG/BL צבע: שחור

בסטים: [ראה Rebrickable](#)



מזהה רכיב: 6385044

מזהה עיצוב: 76382

שם TLG: MINI UPPER PART, NO. 5945

שם RB: טורסו, הדפס מעיל חליפה, זרועות כחולות כהות, ידיים נוגטות בהירות

צבע TLG/BL: כחול אדמה/ כחול כהה

בסטים: [ראה Rebrickable](#)

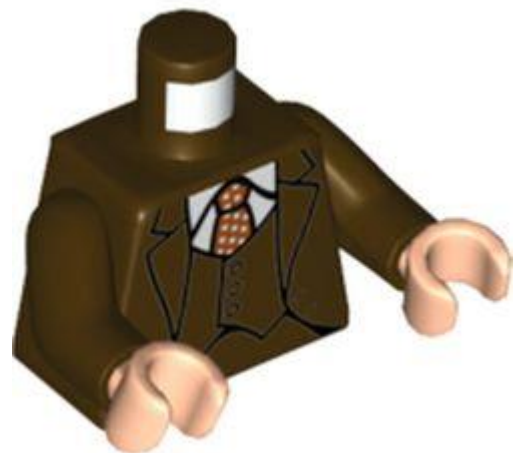

מזהה רכיב: 6385043

מזהה עיצוב: 76382



שם: TLG: MINI UPPER PART, NO. 5944

שם RB: טורסו, ז'קט, חליפה, עניבה אדומה עם נקודות לבנות, הדפס חולצה לבנה, זרועות חומות כהות, ידיים נוגטות בהירות

צבע: TLG/BL: חום כהה

בסטים: [ראה Rebrickable](#)



מזהה רכיב: 6392758 :

מזהה עיצוב: 76382 :

שם: TLG: MINI UPPER PART, NO. 6010

שם RB: גלימות טורסו, גופיה בצבע חום, הדפס חגורה חומה אדמדמה (Mace Windu), זרועות בצבע שזוף כהה עם הדפס חפתים לבנים, ידיים שחורות

צבע: TLG/BL: צהוב חול/ חום כהה

בסטים: [ראה Rebrickable](#)





מזהה רכיב: 6397283

מזהה עיצוב: 76382

שם: TLG: MINI UPPER PART, NO. 6087

שם: RB: טורסו, שריון אפור כחלחל כהה, תיקי חגורת שימוש בכתום כהה, זרועות שזופות כהות, ידיים אפורות כחלחלות כהות

צבע: TLG/BL: צהוב חול/ חום כהה

בסטים: [ראה Rebrickable](#)



מזהה רכיב: 6349698

מזהה עיצוב: 76382

שם: TLG: MINI UPPER PART, NO. 5632

שם: RB: מעיל טורסו, צווארון פרווה בצבע חום, פתוח מעל חול הדפס אפוד שימושי ירוק, זרועות שזופות כהות, ידיים חומות אדמדמות

צבע: TLG/BL: צהוב חול/ חום כהה

בסטים: [ראה Rebrickable](#)





מזהה רכיב: 6352521 :

מזהה עיצוב: 76382 :

שם: TLG: MINI UPPER PART, NO. 5668

שם: RB: מעיל טורסו, כיסים, פתוח מעל טי גרפי עם סמל לבן והדפס תווים אסימטריים כתומים ואדומים, זרועות אפורות כחלחלות כהות, ידיים שחורות

צבע: TLG/BL: אפור אבן כהה / אפור כחלחל כהה

בסטים: [ראה Rebrickable](#)



מזהה רכיב: 6349805 :

מזהה עיצוב: 76382 :

שם: TLG: MINI UPPER PART, NO. 5637

שם: RB: מעיל טורסו, פתוח מעל הדפס חולצה משובצת אדומה, זרועות אפורות כחלחלות כהות, ידיים כתומות כהות



צבע: TLG/BL אפור אבן כהה / אפור כחלחל כהה

בסטים: [ראה Rebrickable](#)

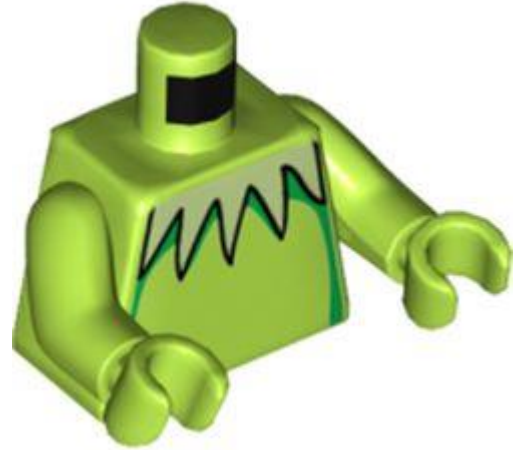

מזהה רכיב: 6385034 :

מזהה עיצוב: 76382 :

שם: TLG: MINI UPPER PART, NO. 5934

שם: RB: טורסו, צווארון ירוק צהבהב, הדפס צללים ירוקים, זרועות וידיים ליים

צבע: TLG/BL ירוק צהבהב בהיר/ ליים

בסטים: [ראה Rebrickable](#)



מזהה רכיב: 6354035 :

מזהה עיצוב: 76382 :

שם: TLG: MINI UPPER PART, NO. 5708





שם: RB מעיל טורסו, כיסים, מעל הדפס חולצה אפורה כחלחלה כהה, זרועות חומות אדמדמות, ידיים נוגטות

צבע: TLG/BL חום אדמדם

בסטים: [ראה Rebrickable](#)

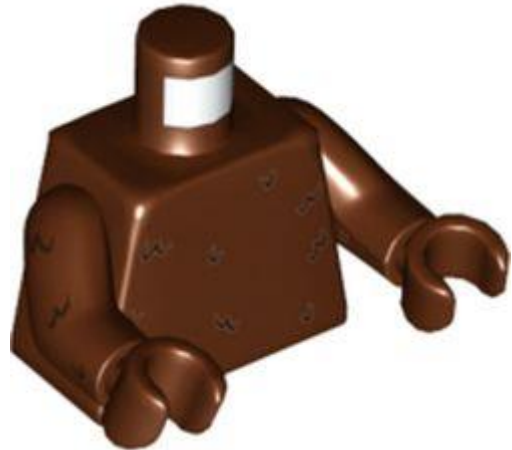

מזהה רכיב: 6385045

מזהה עיצוב: 76382

שם: TLG: MINI UPPER PART, NO. 5946

שם: RB פרווה טורסו, הדפס חום כהה, זרועות וידיים חומות אדמדמות

צבע: TLG/BL חום אדמדם

בסטים: [ראה Rebrickable](#)



מזהה רכיב: 6349672

מזהה עיצוב: 76382





שם: TLG: MINI UPPER PART, NO. 5631

שם: RB: מעיל טורסו, כיסים, רוכסן, הדפס תג זהב, זרועות ירוקות זית, ידיים שחורות

צבע: TLG/BL: ירוק זית

בסטים: [ראה Rebrickable](#)



מזהה רכיב: 6349799 :

מזהה עיצוב: 76382 :

שם: TLG: MINI UPPER PART, NO. 5636

שם: RB: מעיל טורסו, כיסים, פתוח מעל קפוצ'ון אדום כהה וחולצה אפורה כחלחלה כהה עם הדפס סמל צהוב, זרועות ירוקות זית, ידיים שחורות

צבע: TLG/BL: ירוק זית

בסטים: [ראה Rebrickable](#)



מזהה רכיב: 6396913 :





מזהה עיצוב: 76382

שם: MINI UPPER PART, NO. 6084 TLG

שם: MINI UPPER PART, NO. 6084 RB

צבע: TLG/BL: זהב חם/זהב פנינה

בסטים: [ראה Rebrickable](#)



מזהה רכיב: 6349839

מזהה עיצוב: 76382

שם: MINI UPPER PART, NO. 5638 TLG

שם: RB: חולצת טורסו, משובצת, הדפס גופיה כחול כהה, זרועות אדומות, ידיים נוגטות בהירות

צבע: TLG/BL: אדום/אדום בהיר

בסטים: [ראה Rebrickable](#)

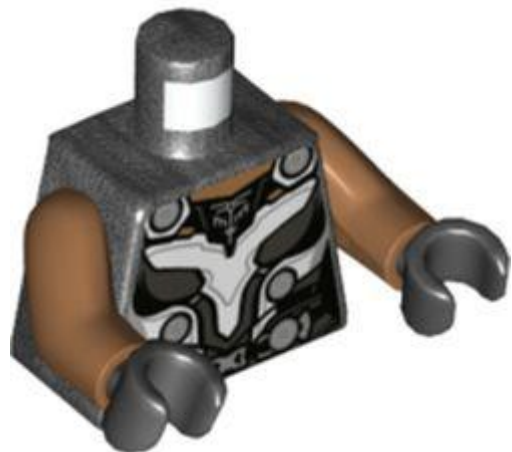



מזהה רכיב: 6396215

מזהה עיצוב: 76382

שם: TLG: MINI UPPER PART, NO. 6066

שם: RB: MINI UPPER PART, NO. 6066

צבע: TLG/BL: טיטניום מתכתי/ אפור כהה פנינה

[בסטים: ראה Rebrickable](#)



מזהה רכיב: 6385036

מזהה עיצוב: 76382

שם: TLG: MINI UPPER PART, NO. 5936

שם: RB: טורסו, הדפס פרווה, זרועות וידיים נוגט בינוניות

צבע: TLG/BL: נוגט בינוני

[בסטים: ראה Rebrickable](#)





מזהה רכיב: 6396208

מזהה עיצוב: 76382

שם: TLG: MINI UPPER PART, NO. 6063

שם: RB: MINI UPPER PART, NO. 6063

צבע: TLG/BL: כחול חול

בסטים: [ראה Rebrickable](#)

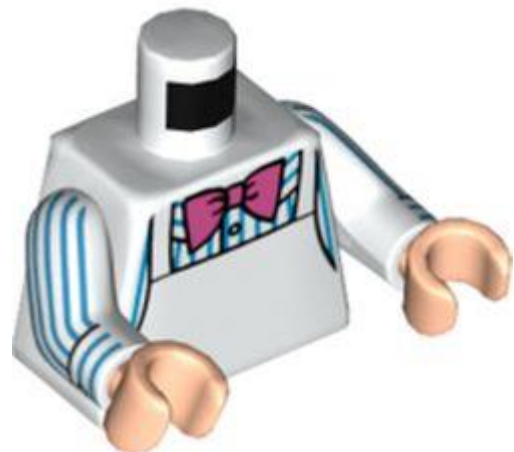

מזהה רכיב: 6385042

מזהה עיצוב: 76382

שם: TLG: MINI UPPER PART, NO. 5943

שם: RB: טורסו, סינר, עניבת פרפר ורודה בהירה, הדפס חולצה עם פסים בצבע טורקיז כהה, זרועות לבנות, ידיים נוגטות בהירות

צבע: TLG/BL: לבן



[Rebrickable](#) **בסטים: ראה**



מזהה רכיב 6392887 :

מזהה עיצוב 76382 :

שם TLG: MINI UPPER PART, NO. 6011

שם: RB: שריון גוף, צלחת חזה בצבע סגול כהה ושחור, רצועות שזופות כהות, הדפס חגורת שירות, זרועות לבנות, ידיים שחורות

TLG/BL צבע: לבן

[Rebrickable](#) **בסטים: ראה**



מזהה רכיב 6392967 :

מזהה עיצוב 76382 :

שם TLG: MINI UPPER PART, NO. 6012

שם: RB: שריון גוף, צלחת חזה סגול כהה והדפס חגורת שירות, זרועות לבנות, ידיים שחורות





לבן TLG/BL צבע:

[Rebrickable](#) **ראיה**: בסטים



מזהה רכיב: 6400101 :

מזהה עיצוב: 76382 :

שם TLG: MINI UPPER PART, NO. 6167

שם RB: MINI UPPER PART, NO. 6167

לבן TLG/BL צבע:

[Rebrickable](#) **ראיה**: בסטים



מזהה רכיב: 6396961 :

מזהה עיצוב: 76382 :

שם TLG: MINI UPPER PART, NO. 6088





שם RB: MINI UPPER PART, NO. 6088

TLG/BL צבע: לבן

בסטים: [ראה Rebrickable](#)



מזהה רכיב 6397639 :

שם RB: חליפת טורסו, לוחות אפור-כחלחל כהה, הדפס חגורת סיד (Buzz Lightyear), זרועות וידיים לבנות עם פס ליים בצד שמאל ומכשיר אפור-כחלחל כהה בהדפסה הימנית

TLG/BL צבע: לבן

בסטים: [ראה Rebrickable](#)



מזהה רכיב 6397182 :

שם RB: חליפת טורסו, לוחות אפור כחלחל כהה, הדפס חגורת סיד, (איזי הות'ורן) זרועות וידיים לבנות עם פס ליים והדפסת לוחות בקרה

TLG/BL צבע: לבן





[Rebrickable](#) **בסטים: ראה**

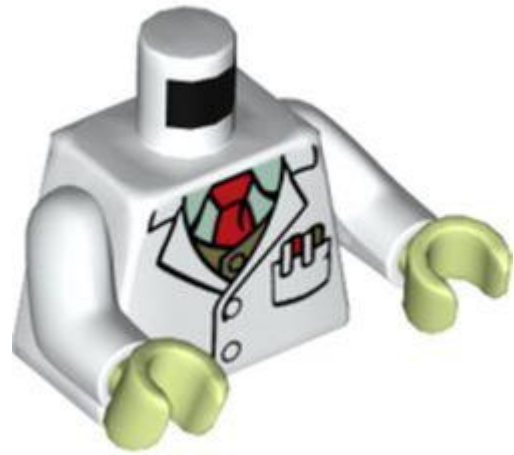

מזהה רכיב 6385041 :

מזהה עיצוב 76382 :

שם TLG: MINI UPPER PART, NO. 5942

שם RB: Torso Lab-Coat, עניבה אדומה, עטים בהדפס כיס, זרועות לבנות, ידיים ירוקות צהבהבות

TLG/BL צבע: לבן

[Rebrickable](#) **בסטים: ראה**

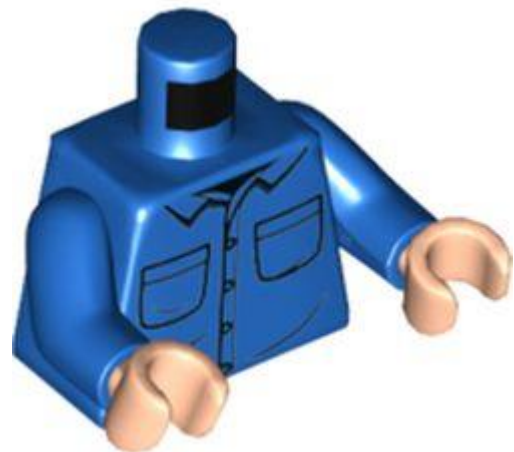

מזהה רכיב 6353971 :

מזהה עיצוב 76382 :

שם TLG: MINI UPPER PART, NO. 5707

שם RB: חולצת טורסו, כיסים, הדפס, זרועות כחולות, ידיים נוגטות קלות





צבע: TLG/BL כחול בהיר/כחול

בסטים: [ראה Rebrickable](#)

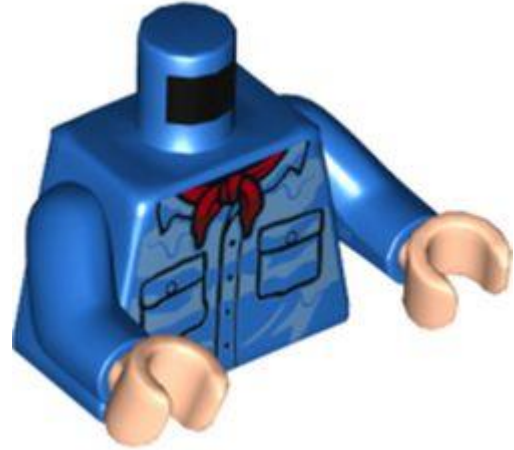

מזהה רכיב: 6395398 :

מזהה עיצוב: 76382 :

שם: TLG: MINI UPPER PART, NO. 6042

שם: RB: חולצת טורסו, כיסים, אבנט אדום, הדפס רטוב, זרועות כחולות, ידיים נוגטות קלות

צבע: TLG/BL כחול בהיר/כחול

בסטים: [ראה Rebrickable](#)

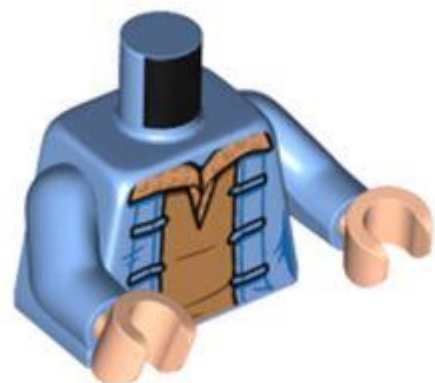

מזהה רכיב: 6432744 :

מזהה עיצוב: 76382 :

שם: TLG: MINI UPPER PART, NO. 5949





שם: RB: MINI UPPER PART, NO. 5949

צבע: TLG/BL כחול בינוני

בסטים: [ראה Rebrickable](#)

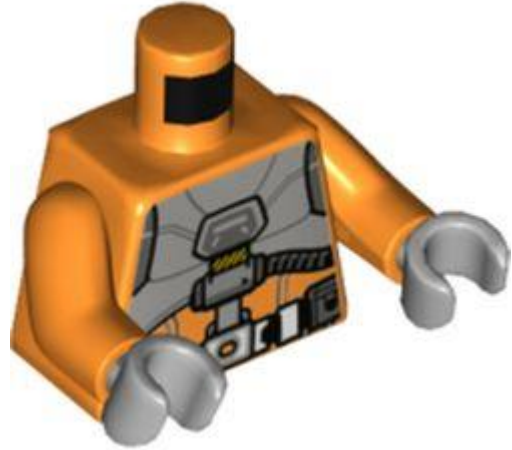

מזהה רכיב: 6397817 :

שם: RB: פלג גוף עליון, חליפת חלל, חגורת שירות, הדפס צלחת חזה אפור-כחלחל בהיר, זרועות כתומות, ידיים אפורות כחלחלות בהיר

צבע: TLG/BL כתום בהיר/כתום

בסטים: [ראה Rebrickable](#)

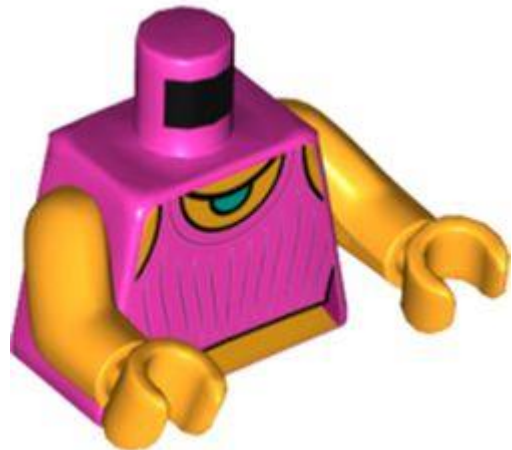

מזהה רכיב: 6385038 :

מזהה עיצוב: 76382 :

שם: TLG: MINI UPPER PART, NO. 5939

שם: RB: טורסו, סוודר ורוד כהה, הדפס שרשרת, זרועות וידיים בהיר כתום בהיר





צבע: TLG/BL סגול בהיר/ורוד כהה

[Rebrickable](#): [ראה](#) בסטים

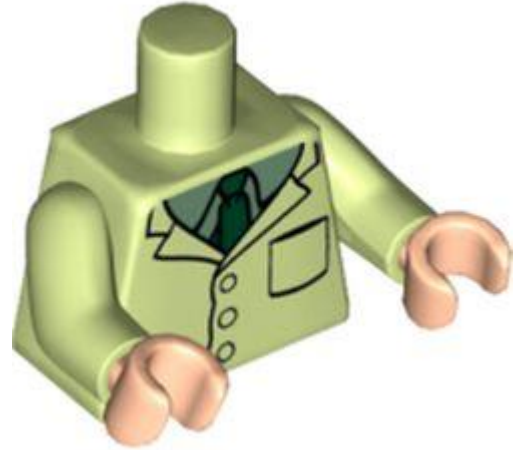

מזהה רכיב: 6385040 :

מזהה עיצוב: 76382 :

שם: TLG: MINI UPPER PART, NO. 5941

שם: RB: Torso Lab-Coat, חולצה ירוקה חול, הדפס עניבה בצבע ירוק כהה, זרועות ירוקות צהבהבות, ידיים נוגטות בהירות

צבע: TLG/BL אביב צהבהב ירוק/ ירוק צהבהב

[Rebrickable](#): [ראה](#) בסטים

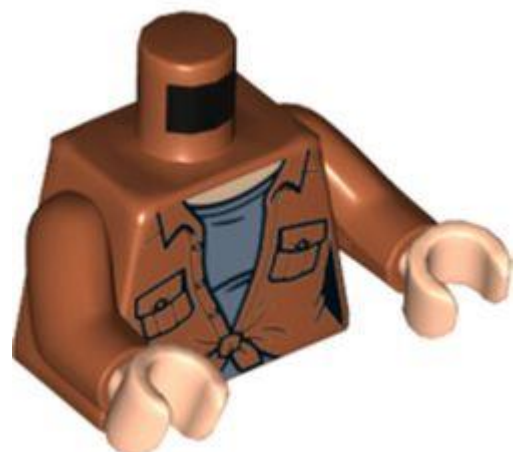

מזהה רכיב: 6354065 :

מזהה עיצוב: 76382 :

שם: TLG: MINI UPPER PART, NO. 5709





שם RB: חולצת פלג גוף עליון, כיסים, קשורים במידריף, הדפס חולצה כחולה, זרועות כתום כהה, ידיים נוגטות בהירות

צבע: TLG/BL: כתום כהה

בסטים: [ראה Rebrickable](#)

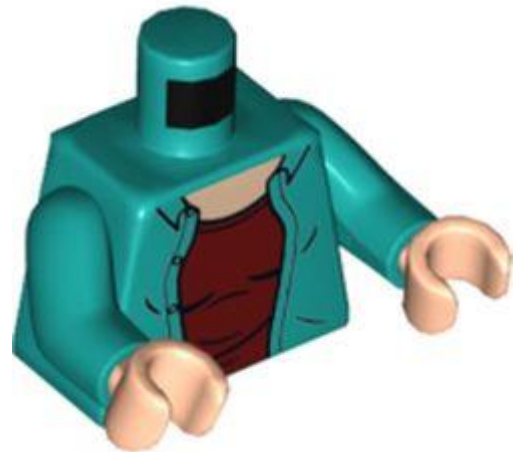

מזהה רכיב: 6349787 :

מזהה עיצוב: 76382 :

שם TLG: MINI UPPER PART, NO. 5630

שם RB: חולצת טורסו, פתוחה מעל הדפס גופיה אדום כהה, זרועות בצבע טורקיז כהה, ידיים נוגטות בהירות

צבע: TLG/BL: ירוק כחלחל בהיר/ טורקיז כהה

בסטים: [ראה Rebrickable](#)



מזהה רכיב: 6395537 :





מזהה עיצוב: 76382

שם: TLG: MINI UPPER PART, NO. 6046

שם: RB: פלג גוף עליון, זרועות וידיים מוזרות, חולצה פתוחה, בוצית, צווארון כחול, הדפס גופיית פסים בצבע ירוק, חום ושיזוף כהה, זרוע שמאל בהירה כחולה בהירה ויד נוגט בהירה, זרוע ויד ימנית בצבע שזוף כהה

צבע: TLG/BL: כחול רויאל בהיר/ כחול בהיר בהיר

בסטים: [ראה Rebrickable](#)

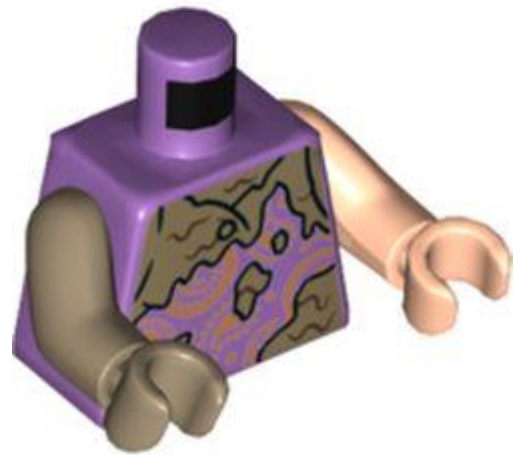

מזהה רכיב: 6395510

מזהה עיצוב: 76382

שם: TLG: MINI UPPER PART, NO. 6043

שם: RB: טורסו, זרועות וידיים מוזרות, גופייה עם עיטורי פייזלי, כפתור אחד, הדפס בוך, זרוע ויד בצבע שזוף כהה שמאל, זרוע ויד נוגט בהירה ימנית

צבע: TLG/BL: לבנדר בינוני

בסטים: [ראה Rebrickable](#)



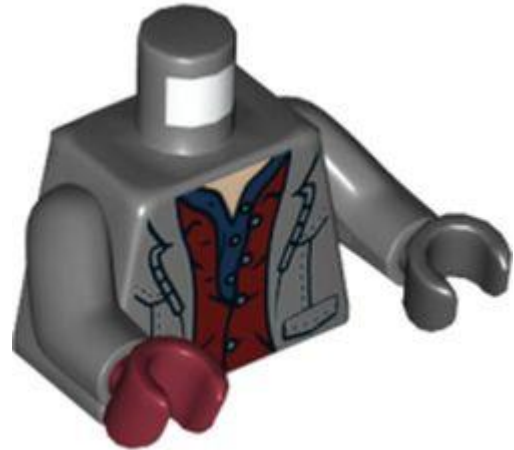

מזהה רכיב: 6349792

מזהה עיצוב: 76382

שם: TLG: MINI UPPER PART, NO. 5635

שם: RB: טורסו, ידיים מוזרות, מעיל, פתוח מעל אפוד אדום כהה, הדפס חולצה כחול כהה, זרועות אפורות כחלחלות כהות, יד שמאל שחורה, יד ימנית אדומה כהה

צבע: TLG/BL: אפור אבן כהה / אפור כחלחל כהה

בסטים: [Rebrickable](#)

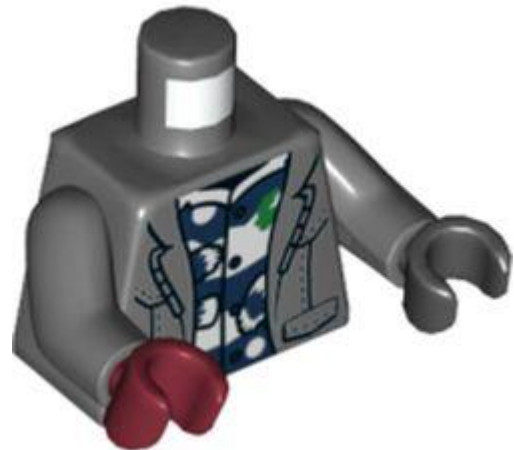

מזהה רכיב: 6349891

מזהה עיצוב: 76382

שם: TLG: MINI UPPER PART, NO. 5639

שם: RB: טורסו, ידיים מוזרות, מעיל, פתוח מעל הדפס חולצה כחול כהה ולבן, זרועות אפורות כחלחלות כהות, יד שמאל שחורה, יד ימנית אדומה כהה



צבע: TLG/BL אפור אבן כהה / אפור כחלחל כהה

[Rebrickable](#): [בסטים](#)



מזהה רכיב: 6390042

מזהה עיצוב: 78568

שם: TLG: MINI UPPER PART, NO. 5979

שם: RB: טורסו, ז'קט, שרוכים, הדפס בטן בהיר כתום בהיר, זרועות מעוצבות כפולות עם דפוס שרוולים צהובים, זרועות וידיים בצבע כתום בהיר [רגיל]

צבע: TLG/BL צהוב בהיר/צהוב

[Rebrickable](#): [בסטים](#)



מזהה רכיב: 6389870

מזהה עיצוב: 78568

שם: TLG: MINI UPPER PART, NO. 5975





שם RB: טורסו, שמלה, חגורה ורודה כהה עם לב, הדפס שרשרת פנינים, זרועות מעוצבות כפולות עם דפוס שרוולי נוגט בהירים, זרועות וידיים לבנדר [רגיל]

צבע: TLG/BL סגול בהיר/ורוד בהיר

בסטים: [ראה Rebrickable](#)

[חזרה לאינדקס](#)

דמויות שאינן ניתנות לבנייה (דופלו, פאבולנד וכו')



מזהה רכיב: 6345499

מזהה עיצוב: 35499

שם: TLG: ADULT FIGURE, NO. 135

שם RB: דמות דופלו עם שיער קצר ועבה מסורק על המצח כתום כהה, רגליים לבנות, מעיל מעבדה לבן, חולצת לבנדר

צבע: TLG/BL לבן

בסטים: [ראה Rebrickable](#)

[חזרה לאינדקס](#)

צמחים ובעלי חיים





מזהה רכיב: 6344556

מזהה עיצוב: 78438

שם: TLG: ANIMAL, NO. 131, BODY

שם: RB: חלק גוף של בעלי חיים, דינוזאור, גוף טריצרטופס עם חלק עליון אפור כחלחל כהה, סימנים אדומים כהים

צבע: TLG/BL: אפור אבן כהה / אפור כחלחל כהה

בסטים: [ראה Rebrickable](#)



מזהה רכיב: 6299740

מזהה עיצוב: 67805

שם: TLG: CAT, NO. 21

שם: RB: חיה, חתול, סגנון חדש עומד עם חזה לבן, הדפס צווארון כחול (Sox)

צבע: TLG/BL: כתום צהבהב להבה/ כתום בהיר בהיר



[Rebrickable](#) **בסטים:** [ראה](#)



מזהה רכיב 6344547 :

מזהה עיצוב 78433 :

שם, TLG: ANIMAL, NO. 134, זנב

שם RB: חלק גוף של בעלי חיים, דינוזאור, זנב קרנוטאורוס, עם קוצים וסיכה, הדפס סימון ירוק כהה

צבע: TLG/BL: ירוק זית

[Rebrickable](#) **בסטים:** [ראה](#)



מזהה רכיב 6344354 :

מזהה עיצוב 78359 :

שם TLG: ANIMAL, NO. 125

שם RB: חיה, דינוזאור, דורס, תינוק, טופ סגול כהה, פסים לבנים





צבע: TLG/BL כתום כהה

בסטים: [ראה Rebrickable](#)



מזהה רכיב: 6344444

מזהה עיצוב: 78373

שם: TLG: ANIMAL, NO. 127

שם: RB: בעל חיים, דינוזאור, דורס, תינוק, חלק אדום כהה, פסים אדומים

צבע: TLG/BL ירוק חול

בסטים: [ראה Rebrickable](#)

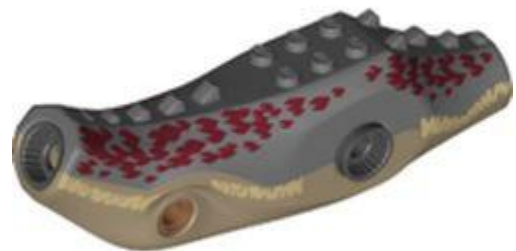

מזהה רכיב: 6344523

מזהה עיצוב: 78422

שם: TLG: ANIMAL, NO. 133, BODY





שם: RB חלק גוף של בעלי חיים, דינוזאור, גוף אינדורפטור עם חלק עליון אפור כחלחל כהה, הדפס כתמים אדומים כהים

צבע: TLG/BL צהוב חול/ חום כהה

בסטים: [ראה Rebrickable](#)



מזהה רכיב: 6344526

מזהה עיצוב: 78423

שם: TLG: ANIMAL, NO. 133, זנב

שם: RB חלק גוף של בעלי חיים, דינוזאור, זנב בריוניקס, עם סיכה, הדפס סימוני שיזוף

צבע: TLG/BL אפור אבן כהה / אפור כחלחל כהה

בסטים: [ראה Rebrickable](#)



מזהה רכיב: 6385020

מזהה עיצוב: 99576





שם: TLG: CHICKEN, NO. 3

שם: RB: בעל חיים, עוף עם עיניים שחורות, צללית בצבע טורקיז כהה, מקור כתום בהיר והדפס מסרק אדום

TLG/BL: צבע: לבן

בסטים: [ראה Rebrickable](#)



מזהה רכיב: 6344471

מזהה עיצוב: 78406

שם: TLG: ANIMAL, NO. 119, ראש

שם: RB: חלק גוף של בעלי חיים, דינוזאור, ראש דורס עם שיניים שזופות והדפס סימנים שזופים וכחול כהה

TLG/BL: צבע: אפור אבן בינוני/אפור כחלחל בהיר

בסטים: [ראה Rebrickable](#)





מזהה רכיב: 6344476

מזהה עיצוב: 78409

שם: TLG: LEFT HIND LEG, ANIMAL, NO. 119

שם: RB: חלק גוף של בעלי חיים, דינוזאור, רגל דורס, שמאל, עם סיכה, טפרים שחורים, פסים שזופים

צבע: TLG/BL: אפור אבן בינוני/אפור כחלחל בהיר

בסטים: [ראה Rebrickable](#)



מזהה רכיב: 6344538

מזהה עיצוב: 78425

שם: TLG: LEG ANIMAL LEG, NO. 12

שם: RB: חלק גוף של בעלי חיים, דינוזאור, רגל דורס, שמאל, עם סיכה, טפרים שזופים

צבע: TLG/BL: אפור אבן כהה / אפור כחלחל כהה

בסטים: [ראה Rebrickable](#)





מזהה רכיב: 6344477

מזהה עיצוב: 78410

שם: TLG רגל אחורית ימנית, חיה, לא. 119

שם: RB חלק גוף של בעלי חיים, דינוזאור, רגל דורס, ימין, עם סיכה, טפרים שחורים, פסים שזופים

צבע: TLG/BL אפור אבן בינוני/אפור כחלחל בהיר

בסטים: [Rebrickable](#)



מזהה רכיב: 6344535

מזהה עיצוב: 78424

שם: TLG: RIGHT ANIMAL LEG, NO. 12

שם: RB חלק גוף של בעלי חיים, דינוזאור, רגל דורס, ימין, עם סיכה, טפרים שזופים

צבע: TLG/BL אפור אבן כהה / אפור כחלחל כהה





[Rebrickable](#) **בסטים:** [ראה](#)



מזהה רכיב 6344371 :

מזהה עיצוב 78369 :

שם TLG: ANIMAL HEAD, NO. 64

שם RB: חלק גוף של בעלי חיים, דינוזאור, ראש פטרנודון עם עיניים והדפס פסים כחולים כהים

צבע TLG/BL: כחול חול

[Rebrickable](#) **בסטים:** [ראה](#)



מזהה רכיב 6346633 :

מזהה עיצוב 98088 :

שם TLG: ANIMAL NO. 2, כנף שמאלה

שם RB: חלק גוף של בעלי חיים, דינוזאור, כנף Pteranodon שמאל עם דפוס שוליים כחולים

בחול





צבע: TLG/BL כחול אדמה/ כחול כהה

בסטים: [ראה Rebrickable](#)



מזהה רכיב: 6347311

מזהה עיצוב: 98089

שם: TLG: ANIMAL NO. 2, כנף ימינה

שם: RB: חלק גוף של בעלי חיים, דינוזאור, כנף, Pteranodon ימין עם דפוס שוליים כחולים בחול

צבע: TLG/BL כחול אדמה/ כחול כהה

בסטים: [ראה Rebrickable](#)



מזהה רכיב: 6344384

מזהה עיצוב: 78367

שם: TLG: ANIMAL, NO. 120, זנב





שם: RB חלק גוף של בעלי חיים, דינוזאור, זנב טירנוזאורוס רקס, עם סיכה, חלק עליון ירוק זית
והדפס פסים אדומים כהים

צבע: TLG/BL אביב צהבהב ירוק/ ירוק צהבהב

בסטים: [ראה Rebrickable](#)



מזהה רכיב: 6344506

מזהה עיצוב: 78420

שם: TLG: ANIMAL, NO. 121, זנב

שם: RB חלק גוף של בעלי חיים, דינוזאור, זנב טירנוזאורוס רקס, עם סיכה, טופ שיזוף כהה
והדפס פסים חומים כהים

צבע: TLG/BL צהוב לבנים/שיזוף

בסטים: [ראה Rebrickable](#)



מזהה רכיב: 6344375





מזהה עיצוב: 78362

שם: TLG: ANIMAL, NO. 120, BODY

שם: RB: חלק גוף של בעלי חיים, דינוזאור, גוף טירנוזאורוס רקס עם הדפס עור אדום כהה וירוק זית

צבע: TLG/BL: אביב צהבהב ירוק/ ירוק צהבהב

בסטים: [ראה Rebrickable](#)



מזהה רכיב: 6344499

מזהה עיצוב: 78415

שם: TLG: ANIMAL, NO. 121, BODY

שם: RB: חלק גוף של בעלי חיים, דינוזאור, טירנוזאורוס רקס גוף עם טופ שזוף כהה עם הדפס פסים חומים כהים

צבע: TLG/BL: צהוב לבנים/שיזוף

בסטים: [ראה Rebrickable](#)





מזהה רכיב: 6344372

מזהה עיצוב: 78361

שם: TLG: ANIMAL, NO. 120, ראש

שם: RB: חלק גוף של בעלי חיים, דינוזאור, ראש טירנוזאורוס רקס עם סיכה, שיניים שזופות, חלק עליון בצבע ירוק זית והדפס פסים אדומים כהים

צבע: TLG/BL: אביב צהבהב ירוק/ ירוק צהבהב

בסטים: [ראה Rebrickable](#)



מזהה רכיב: 6344498

מזהה עיצוב: 78414

שם: TLG: ANIMAL, NO. 121, ראש

שם: RB: חלק גוף של בעלי חיים, דינוזאור, ראש טירנוזאורוס רקס עם סיכה, שיניים שזופות, טוף שיזוף כהה והדפס פסים חומים כהים





צבע TLG/BL: צהוב לבנים/שיזוף

[בסטים: ראה Rebrickable](#)



מזהה רכיב: 6348233 :

מזהה עיצוב: 98162 :

שם, TLG: ANIMAL, NO. 5 רגל אחורית שמאלה

שם: RB חלק גוף של בעלי חיים, דינוזאור, רגל טירנוזאורוס רקס, שמאל, עם סיכות סיכות אדום
כהה על הדפס ירוק זית

צבע TLG/BL: אביב צהבהב ירוק/ ירוק צהבהב

[בסטים: ראה Rebrickable](#)



מזהה רכיב: 6349495 :

מזהה עיצוב: 98162 :

שם, TLG: ANIMAL, NO. 5 רגל אחורית שמאלה



שם: RB חלק גוף של בעלי חיים, דינוזאור, רגל טירנוזאורוס רקס, שמאל, עם סיכה, שדה שיזוף כהה, הדפס סימון חום כהה

צבע: TLG/BL צהוב לבנים/שיזוף

בסטים: [ראה Rebrickable](#)



מזהה רכיב: 6354182

מזהה עיצוב: 98162

שם: TLG: ANIMAL, NO. 5 רגל אחורית שמאלה

שם: RB חלק גוף של בעלי חיים, דינוזאור, רגל טירנוזאורוס רקס, שמאל, עם סיכה, טפרים שחורים, סימונים שחורים, הדפס צלקות

צבע: TLG/BL ירוק זית

בסטים: [ראה Rebrickable](#)



מזהה רכיב: 6348202



מזהה עיצוב: 98163

שם: TLG: ANIMAL, NO. 5, רגל אחורית ימינה

שם: RB: חלק גוף של בעלי חיים, דינוזאור, רגל טירנוזאורוס רקס, ימין, עם סימני סיכה אדום
כהה על הדפס ירוק זית

צבע: TLG/BL: אביב צהבהב ירוק/ ירוק צהבהב

בסטים: [ראה Rebrickable](#)



מזהה רכיב: 6349375

מזהה עיצוב: 98163

שם: TLG: ANIMAL, NO. 5, רגל אחורית ימינה

שם: RB: חלק גוף של בעלי חיים, דינוזאור, רגל טירנוזאורוס רקס, ימין, עם סיכה, שדה שיזוף
כהה, הדפס סימונים בחום כהה

צבע: TLG/BL: צהוב לבנים/שיזוף

בסטים: [ראה Rebrickable](#)





מזהה רכיב: 6354175 :

מזהה עיצוב: 98163 :

שם: TLG: ANIMAL, NO. 5, רגל אחורית ימינה

שם: RB: חלק גוף של בעלי חיים, דינוזאור, רגל טירנוזאורוס רקס, ימין, עם סיכה, טפרים שחורים, סימונים שחורים, הדפסת צלקות

צבע: TLG/BL: ירוק זית

בסטים: [ראה Rebrickable](#)

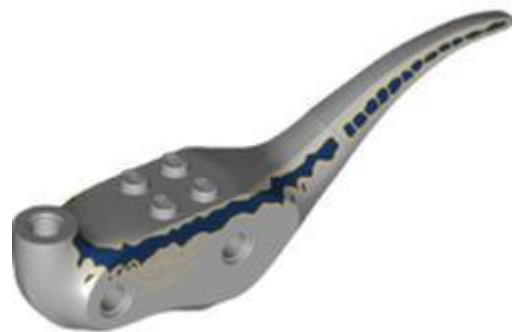

מזהה רכיב: 6344470 :

מזהה עיצוב: 78405 :

שם: TLG: ANIMAL, NO. 119, BODY

שם: RB: חלק גוף של בעלי חיים, דינוזאור, גוף דורס עם קווים כחולים וכתמים

צבע: TLG/BL: אפור אבן בינוני/אפור כחלחל בהיר





[Rebrickable](#) **בסטים: ראה**

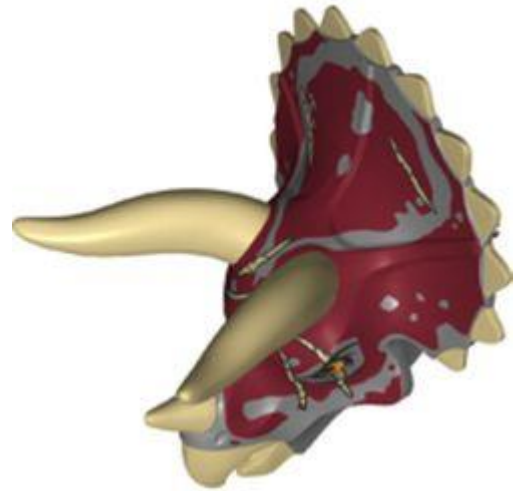

מזהה רכיב 6351749 :

מזהה עיצוב 65172 :

שם, TLG: ANIMAL NO. 131 ראש

שם: RB: חלק גוף של בעלי חיים, דינוזאור, ראש טריצרטופס עם סריג אדום כהה ואפור כחלחל כהה, קרניים שזופות

צבע: TLG/BL: אפור אבן כהה / אפור כחלחל כהה

[Rebrickable](#) **בסטים: ראה**



מזהה רכיב 6344555 :

מזהה עיצוב 78437 :

שם, TLG: ANIMAL, NO. 131 חזית, שמאלה



שם: RB חלק גוף של בעלי חיים, דינוזאור, רגל טריצרטופס, שמאל, קדמי, עם סיכה, הדפס אפור כחלחל כהה

צבע: TLG/BL צהוב לבנים/שיזוף

בסטים: [ראה Rebrickable](#)



מזהה רכיב: 6344552

מזהה עיצוב: 78434

שם: TLG: ANIMAL, NO. 131, FORELEG מימין

שם: RB חלק גוף של בעלי חיים, דינוזאור, רגל טריצרטופס, ימין, קדמי, עם סיכה, הדפס אפור כחלחל כהה

צבע: TLG/BL צהוב לבנים/שיזוף

בסטים: [ראה Rebrickable](#)



מזהה רכיב: 6344554



מזהה עיצוב: 78436

שם: TLG: ANIMAL, NO. 131, רגל אחורית, שמאל

שם: RB: חלק גוף של בעלי חיים, דינוזאור, רגל טריצרטופס, שמאל, אחורי / אחורי, עם סיכה, ציפורניים שזופות והדפס

צבע: TLG/BL: אפור אבן כהה / אפור כחלחל כהה

בסטים: [ראה Rebrickable](#)



מזהה רכיב: 6344553

מזהה עיצוב: 78435

שם: TLG: ANIMAL, NO. 131, רגל אחורית, ימין

שם: RB: חלק גוף של בעלי חיים, דינוזאור, רגל טריצרטופס, ימין, אחורי / אחורי, עם סיכה, ציפורניים שזופות והדפס

צבע: TLG/BL: אפור אבן כהה / אפור כחלחל כהה

בסטים: [ראה Rebrickable](#)





מזהה רכיב: 6346559

מזהה עיצוב: 47587

שם: TLG: ANIMAL NO 2, BODY

שם: RB: חלק גוף של בעלי חיים, דינוזאור, גוף 4, Pteranodon חתיכים, 6 קליפס עם חלק עליון כחול כהה

צבע: TLG/BL: כחול חול

בסטים: [ראה Rebrickable](#)

[חזרה לאינדקס](#)

צלחות עגולות מעוקלות וכלים



מזהה רכיב: 6381614

מזהה עיצוב: 93367



שם: TLG: SLIDE SHOE ROUND 2X2, NO. 24

שם: RB: צלחת עגולה 2 על 2 עם תחתית מעוגלת [חתך סירה] עם הדפס מכני בינוני, אדום, כתום בהיר

צבע: TLG/BL: אפור אבן כהה / אפור כחלחל כהה

בסטים: [ראה Rebrickable](#)

[חזרה לאינדקס](#)

אריחים



מזהה רכיב: 6384983

מזהה עיצוב: 99270

שם: TLG: FLAT TILE 2X3, NO. 77

שם: RB: צריח 2 x 3 עם 'MISS PIGGY' הדפס חזיר

צבע: TLG/BL: לבן

בסטים: [ראה Rebrickable](#)





מזהה רכיב: 6385003

מזהה עיצוב: 99412

שם: TLG: FLAT TILE 2X2, NO. 592

שם: RB: אריח 2 על 2 עם הדפס שחור 'ZZZ'

TLG/BL צבע: לבן

בסטים: [Rebrickable](#)



מזהה רכיב: 6385018

מזהה עיצוב: 99572

שם: TLG: FLAT TILE 1X2, NO. 347

שם: RB: אריח 1 x 2 עם כפתורים, הדפס מחט מטר

צבע: TLG/BL אפור אבן בינוני/אפור כחלחל בהיר



[Rebrickable](#) **בסטים:** [ראה](#)



מזהה רכיב: 6387335

מזהה עיצוב: 1462

שם: TLG: FLAT TILE 1X2, NO. 357

שם: RB: אריח 1 x 2 עם לוגו של נאס"א, הדפס Cookies

צבע: TLG/BL: שקוף/טרנס-צלול

[Rebrickable](#) **בסטים:** [ראה](#)

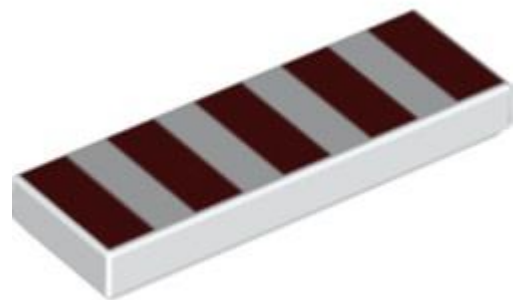

מזהה רכיב: 6388267

מזהה עיצוב: 1546

שם: TLG: FLAT TILE 1X3, NO. 43

שם: RB: אריח 1 x 3 עם הדפס ריבועים אדומים כהים





TLG/BL צבע: לבן

[Rebrickable](#): ראה



מזהה רכיב 6324685 :

מזהה עיצוב 72407 :

שם 8. NO. 2X6, TILE TLG:

שם: RB אריח 2 על 4 עם הדפס 'ילד, האם אני שונא להיות צודק כל הזמן'

TLG/BL צבע: שחור

[Rebrickable](#): ראה



מזהה רכיב 6388260 :

מזהה עיצוב 1539 :

שם 10. NO. 2X6, TILE TLG:





שם: RB אריח 2x6 עם 'הכוח חזק עם זה' - DARTH VADER

שחור: TLG/BL צבע

בסטים: [ראה Rebrickable](#)



מזהה רכיב: 6399940

מזהה עיצוב: 100094

שם: TLG: TILE 2X6, NO. 12

שם: RB אריח 2x6 עם 'Do או לא. אין ניסיון.' - YODA

שחור: TLG/BL צבע

בסטים: [ראה Rebrickable](#)



מזהה רכיב: 6339215

מזהה עיצוב: 77798





שם TLG: TILE 2X6, NO. 13

שם RB: אריח 2 x 6 עם "דבר אחד בטוח. כולנו נהיה הרבה יותר רזים!" - הדפס HAN SOLO

שחור TLG/BL צבע: שחור

בסטים: [ראה Rebrickable](#)



מזהה רכיב 6388259 :

מזהה עיצוב 1538 :

שם TLG: FLAT TILE 2X4, NO. 277

שם RB: אריח 2 על 4 עם הדפס 'LEGO STAR WARS'

שחור TLG/BL צבע: שחור

בסטים: [ראה Rebrickable](#)



מזהה רכיב 6324684 :





מזהה עיצוב: 72406

שם: TLG: FLAT TILE 2X4, NO. 283

שם: RB: אריח 2 x 4 עם 'LEGO JURASSIC WORLD' הדפס לוגו

שחור: TLG/BL צבע

בסטים: [ראה Rebrickable](#)



מזהה רכיב: 6344345

מזהה עיצוב: 78350

שם: TLG: FLAT TILE 2X4, NO. 251

שם: RB: אריח 2 על 4 עם הדפס דג כתום על שלט

צבע: TLG/BL צהוב לבנים/שיזוף

בסטים: [ראה Rebrickable](#)

[חזרה לאינדקס](#)

אריחים עגולים ומעוקלים





מזהה רכיב: 6344348

מזהה עיצוב: 78353

שם: TLG: FLAT TILE 2X2, ROUND, NO. 1188

שם: RB: אריח עגול 2 על 2 עם מגן אדום כהה, וולף, נשר, הדפס 'US FISH & WILDLIFE SERVICE'

צבע: TLG/BL: צהוב בהיר/צהוב

בסטים: [ראוהא](#) Rebrickable



מזהה רכיב: 6384992

מזהה עיצוב: 99347

שם: TLG: FLAT TILE 2X2, ROUND, NO. 1235

שם: RB: Tile Roun 2 x 2 עם פה פתוח, לשון כתומה, הדפס שן זהב

צבע: TLG/BL: לבן



[Rebrickable](#) **בסטים:** [ראה](#)



מזהה רכיב: 6324683 :

מזהה עיצוב: 72405 :

שם: TLG: FLAT TILE 2X2, ROUND, NO. 1240

שם: RB: אריח עגול 2 על 2 עם הדפס כתום בהיר/שחור כתום

צבע: TLG/BL: צהוב בהיר/צהוב

[Rebrickable](#) **בסטים:** [ראה](#)



מזהה רכיב: 6384973 :

מזהה עיצוב: 99260 :

שם: TLG: TILE 2X2, W/ BOW, NO. 11

שם: RB: אריח 2 x 2 מעוקל, מקרוני עם הדפס קשת אדום/כתום/צהוב/ירוק/כחול





TLG/BL צבע: לבן

[Rebrickable](#) בסיים: [ראה](#)



מזהה רכיב: 6388258 :

מזהה עיצוב: 1537 :

שם: TLG: FLAT TILE 1X1, ROUND, NO. 203

שם: RB: אריח עגול 1 1 x עם הדפס ראש R2-D2

צבע: TLG/BL אפור אבן בינוני/אפור כחלחל בהיר

[Rebrickable](#) בסיים: [ראה](#)



מזהה רכיב: 6379711 :

מזהה עיצוב: 90468 :

שם: TLG: FLAT TILE 1X1, ROUND, NO. 202





שם: RB אריח עגול 1 1 x עם הדפס עין אדומה/צהובה

שחור: TLG/BL צבע

בסטים: [ראה Rebrickable](#)

[חזרה לאינדקס](#)

אריחים מיוחדים



מזהה רכיב: 6399945

מזהה עיצוב: 100095

שם: TLG: FLAT TILE 2X2, INV., NO. 21

שם: RB אריח מיוחד 2 2 x הפוך עם הדפס לוח הבקרה של כוכב המוות

צבע: TLG/BL אפור אבן בינוני/אפור כחלחל בהיר

בסטים: [ראה Rebrickable](#)





מזהה רכיב: 6381630

מזהה עיצוב: 93263

שם: TLG: TILE 2X2, W/ DEG. 45 CUT, NO. 9

שם: RB: אריח 45° חיתוך 2 2 x עם עדשה כחולה בינונית משולש אדום, הדפס 'IVAN' לבן

צבע: TLG/BL: אפור אבן בינוני/אפור כחלחל בהיר

[בסטים: ראה Rebrickable](#)

[חזרה לאינדקס](#)

המאמר תורגם מתוך אתר האינטרנט newelementary.com

כל הזכויות שמורות לאתר האינטרנט newelementary.com

כל הזכויות התרגום שמורות לקבוצת AFOLs.IL

The article was translated from the website newelementary.com

All rights reserved to the newelementary.com website

All translation rights are reserved to the AFOLs.IL group

