

מהם חלקי LEGO® החדשים למרץ 2022 ואילו סטים מכילים הכי הרבה?

פורסם על ידי tobymac

יצרתי רשימה המציגה את כל 427 האלמנטים החדשים של LEGO® שנוספו במרץ 2022, עם קישורים לאילו סטים הם נכנסים כדי שתוכל לבדוק את אלה שאולי יעניינו אותך. ולמי מכם שמעדיף את הרשימה שלנו של ערכות המראות אילו מכילות הכי הרבה אלמנטים חדשים, לחץ כאן.

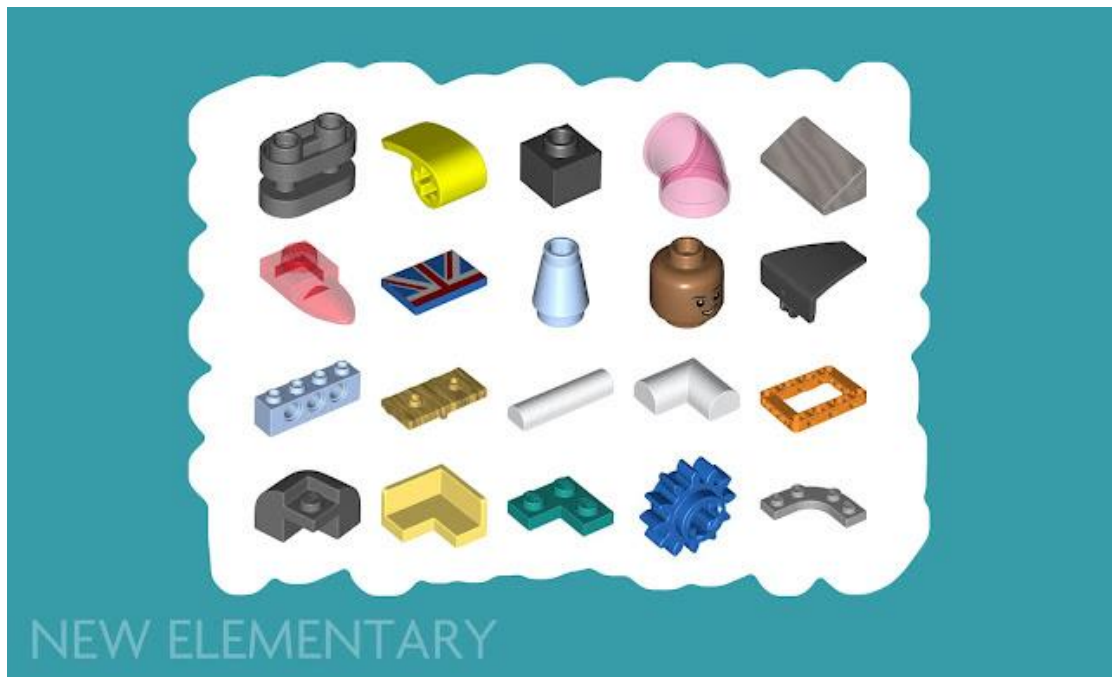

ישנם כמה אלמנטים חדשים ומעניינים שמושכים את עיני הצוות:

ראשית, ייתכן שתבחין בכמות יוצאת דופן של אלמנטים חדשים בקטגוריית התבניות הפוטנציאליות החדשות. הדבר נגרם ברובו על ידי HINGE PLATE 1X2, NO. 2 מזהה עיצובי 1927. מתמונות ה-Element נראה שהתבנית הזו לוחית הציר הוותיקה 73983 x 4 מסתובב העליון/בסיס [הרכבה שלמה], אז נצטרך מישהו עם החלק ביד כדי לקבוע אם יש מהווה הבדל משמעותי.

ישנם מספר אלמנטים המסומנים בצבע לא ידוע. אלו האלמנטים בצבע [החדש 370 Medium Brown](#). [Brown](#) אנחנו לא בטוחים אם Rebrickable ישתמש בשם Medium Brown מכיוון שכבר יש צבע שהופסק בשם זה.

Caz Mockett אוהב את ה-Brick Curved החדש $2 \times 2/3 \times 2$ פינה כפולה עקומה ללא חתיכים, יחד עם הצבעים המחודשים של חברו Brick Curved $1 \times 4 \times 2/3$ Double Curved Top ללא חתיכים ומכסי החזה השטוחים החדשים. כמו כן, הלבנה $1 \times 2 \times 5$ עם חתיכים חלולים ומחזיק חתך תחתון עם רכסים סימטריים וגזעי עץ ליבנה, והדפס עלי מגנטה יפה.

אלכס קמפוס מוצא את ה-Technic Beam Frame 3×19 עם 2 קורות צלב מרכזיות, מרכז פתוח עבה ללא ספק החלק המרגש ביותר: כל כך הרבה אפשרויות בנייה! הוא תמיד שמח לקבל



ציוד חדש, למרות שהוא לא רואה את הפוטנציאל בגרסאות החדשות של 12 ו-20 שיניים.
וחתול חדש זה תמיד נהדר.

Eero Okkonen טבע את השם Baby Panel עבור לוחות הטכניים הזעירים החדשים. הוא גם
מרוצה מהצבעים החדשים של Brick Curved 2 x 2 x 1 1/3 עם Curved Top - Corner.

Kev Levell די מרוצה מעומס החלקים שעומדים להיות זמינים בצבע כחול בהיר.

כרגיל חילקנו את הרשימה ל-4 קבוצות עיקריות:

תבניות חדשות - אלמנטים שהם צורות חדשות (או קיימות שתוקנו בדרך כלשהי).

צבעוני מחדש - אלמנטים קיימים שהוחלפו בצבע.

הדפסים חדשים - אלמנטים בעלי עיטור מודפס שטרם נראה. שים לב, אם מודפס חדש הוא גם
תבנית חדשה או צבע מחדש, הוא יופיע באותן קבוצות ולא בהדפסות חדשות.

תבניות חדשות בפוטנציה LEGO - כנראה עדכנה את התבנית אבל זה יכול להיות שינוי כל כך
לא משמעותי עבור בונים Rebrickable, ממזג את האלמנט החדש עם הישן יותר. אבל אם
מדובר בשינוי גדול יותר שמשנה את הפונקציונליות של החלק Rebrickable, נותן לו רישום
משלו. הם לא יודעים עד שלמישהו יש את האלמנטים הישנים והחדשים ביד כדי לבדוק אם
יש הבדלים, אז אם יש לך אותם אנא [צור קשר עם TobyMac דרך Rebrickable](#).

בתוך כל אחת מ-4 הקבוצות, אנו ממשיכים לחלק אלמנטים לפי הקטגוריה שלהם.

בכל פעם שאתה קונה מ LEGO.com-כולל Bricks & Pieces, אנא שקול לעקוב אחר קישורי השותפים
שלנו כדי להגיע לשם New Elementary, עשוי לקבל עמלה: ["ארה"ב](#), [בריטניה](#) או [AU](#) מדינות אחרות,
בחר 'שנה אזור'.

תבניות חדשות פוטנציאליות(11)

[צירים, זרועות ופטיפונים\(8\)](#)

[צמחים ובעלי חיים\(1\)](#)

[קורות טכניות מיוחדות\(1\)](#)

[גלגלים וצמיגים\(1\)](#)

תבנית חדשה(49)

[לבנים מעוקלים\(12\)](#)

[לבנים עגולים וחרוטים\(4\)](#)

[לבנים מיוחדות\(2\)](#)

[מיכלים\(3\)](#)

[דופלו, קוואטרו ופרימו\(5\)](#)





[ראשי מינידול\(1\)](#)

[ראשי מיני-תאנים\(1\)](#)

[כיסוי ראש מיני-פיגה\(4\)](#)

[מיני פיגורות\(1\)](#)

[אחר\(5\)](#)

[קורות טכניות מיוחדות\(1\)](#)

[הילוכים טכניים\(2\)](#)

[לוחות טכניים\(4\)](#)

[אריחים מיוחדים\(1\)](#)

[גלגלים וצמיגים\(2\)](#)

[שמשות וגוף גוף\(1\)](#)

צבע מחדש(202)

[לבנים\(2\)](#)

[לבנים מעוקלים\(23\)](#)

[לבנים עגולים וחרוטים\(10\)](#)

[לבנים בשיפוע\(7\)](#)

[לבנים מיוחדות\(6\)](#)

[לבנים תקועים\(8\)](#)

[מיכלים\(2\)](#)

[דופלו, קוואטרו ופרימו\(8\)](#)

[דגלים, שלטים, פלסטיק ובד\(2\)](#)

[צירים, זרועות ופטיפונים\(3\)](#)

[ראשי מינידול\(2\)](#)

[אביזרים למיני דמות\(2\)](#)

[ראשי מיני-תאנים\(3\)](#)

[כיסוי ראש מיני דמות\(5\)](#)

[גוף תחתון מיני-תמונה\(2\)](#)





[לוחות\(5\)](#)

[צמחים ובעלי חיים\(3\)](#)

[צלחות\(6\)](#)

[צלחות בזווית\(7\)](#)

[צלחות עגולות מעוקלות וכלים\(19\)](#)

[צלחות מיוחדות\(17\)](#)

[תומכים, קורות ומנופים\(1\)](#)

[קורות טכניות\(6\)](#)

[קורות טכניות מיוחדות\(4\)](#)

[לבנים טכניות\(2\)](#)

[מחברים טכניים\(5\)](#)

[הילוכים טכניים\(1\)](#)

[לוחות טכניים\(9\)](#)

[סיכות טכניות\(1\)](#)

[מיוחד טכני\(1\)](#)

[היגוי, מתלים ומנוע טכני\(1\)](#)

[אריחים\(3\)](#)

[אריחים עגולים ומעוקלים\(10\)](#)

[אריחים מיוחדים\(3\)](#)

[כלים\(2\)](#)

[תחבורה - קרקע\(5\)](#)

[צינורות וצינורות\(2\)](#)

[חלונות ודלתות\(2\)](#)

[שמשות וגוף גוף\(2\)](#)

הדפס חדש(165)

[לבנים\(4\)](#)

[לבנים מעוקלים\(2\)](#)





לבנים עגולים וחרוטים(3)

דופלו, קוואטרו ופרימו(10)

דגלים, שלטים, פלסטיק ובד(1)

ראשי מינידול(2)

מינידול פלג גוף תחתון(9)

מינידול פלג גוף עליון(9)

ראשי מיני-תאנים(17)

כיסוי ראש מיני דמות(2)

גוף תחתון מיני-תמונה(11)

פלג גוף עליון מיני-פיגה(30)

מיני פיגורות(2)

דמויות שאינן ניתנות לבנייה (Duplo, Fabuland) וכו'(7) ')

לוחות(1)

צמחים ובעלי חיים(8)

צלחות(1)

צלחות עגולות מעוקלות וכלים(2)

צלחות מיוחדות(7)

מיוחד טכני (1)

אריחים(18)

אריחים עגולים ומעוקלים(9)

גלגלים וצמיגים(1)

חלונות ודלתות(1)

שמשות וגוף גוף(7)

תבניות חדשות פוטנציאליות(11)

צירים, זרועות ופטיפונים



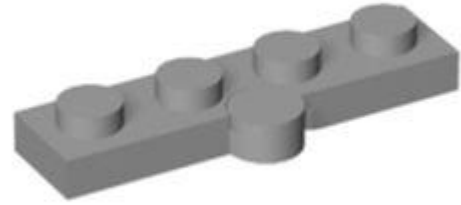

מזהה רכיב: 6416524

מזהה עיצוב: 1927

שם: TLG: HINGE PLATE 1X2, NO. 2

שם: RB: HINGE PLATE 1X2, NO. 2

צבע: TLG/BL: אפור אבן בינוני/אפור כחלחל בהיר

בסטים: [Rebrickable](#)



מזהה רכיב: 6416527

מזהה עיצוב: 1927

שם: TLG: HINGE PLATE 1X2, NO. 2

שם: RB: HINGE PLATE 1X2, NO. 2

צבע: TLG/BL: לבן





[Rebrickable](#) **בסטים**: [ראה](#)



מזהה רכיב: 6416525

מזהה עיצוב: 1927

שם: TLG: HINGE PLATE 1X2, NO. 2

שם: RB: HINGE PLATE 1X2, NO. 2

צבע: TLG/BL: צהוב לבנים/שיזוף

[Rebrickable](#) **בסטים**: [ראה](#)



מזהה רכיב: 6416444

מזהה עיצוב: 1927

שם: TLG: HINGE PLATE 1X2, NO. 2

שם: RB: HINGE PLATE 1X2, NO. 2





שחור TLG/BL צבע:

[Rebrickable](#) **ראה**: בסטים



מזהה רכיב 6416526 :

מזהה עיצוב 1927 :

שם TLG: HINGE PLATE 1X2, NO. 2

שם RB: HINGE PLATE 1X2, NO. 2

צבע TLG/BL אפור אבן כהה / אפור כחלחל כהה

[Rebrickable](#) **ראה**: בסטים



מזהה רכיב 6416696 :

מזהה עיצוב 1927 :

שם TLG: HINGE PLATE 1X2, NO. 2





שם RB: HINGE PLATE 1X2, NO. 2

צבע TLG/BL: כתום צהבהב להבה / כתום בהיר בהיר

בסטים: [ראה Rebrickable](#)



מזהה רכיב 6416695 :

מזהה עיצוב 1927 :

שם TLG: HINGE PLATE 1X2, NO. 2

שם RB: HINGE PLATE 1X2, NO. 2

צבע TLG/BL: חום אדמדם

בסטים: [ראה Rebrickable](#)



מזהה רכיב 6416707 :

מזהה עיצוב 1927 :





שם TLG: HINGE PLATE 1X2, NO. 2

שם RB: HINGE PLATE 1X2, NO. 2

צבע: TLG/BL: ירוק צהבהב בהיר/ ליים

בסטים: [ראה Rebrickable](#)

[חזרה לאינדקס](#)

צמחים ובעלי חיים



מזהה רכיב 6360331 :

מזהה עיצוב 77088 :

שם TLG: TURKEY, DRUMSTICK

שם RB: TURKEY, DRUMSTICK

צבע: TLG/BL: כתום כהה

בסטים: [ראה Rebrickable](#)

[חזרה לאינדקס](#)

קורות טכניות מיוחדות



מזהה רכיב: 6338171

מזהה עיצוב: 67697

שם: TLG קורה 2 עם כדור \varnothing 10.2

שם: RB קורה 2 עם כדור \varnothing 10.2

שחור: TLG/BL צבע

בסטים: [ראו Rebrickable](#)

[חזרה לאינדקס](#)

גלגלים וצמיגים



מזהה רכיב: 6359828

מזהה עיצוב: 77037

שם: TLG: RIM WIDE 18x14 W. חור \varnothing 4.8



שם: RB: RIM WIDE 18x14 W. חור 4.8 Ø

לבן: TLG/BL צבע:

[בסטים: ראה Rebrickable](#)

[חזרה לאינדקס](#)

תבנית חדשה (49)

לבנים מעוקל



מזהה רכיב: 6378417 :

מזהה עיצוב: 79757 :

שם: TLG: PLATE 2X2X2/3 קשת חיצונית

שם: RB: לבנים מעוקל 2 x 2/3 x 2 פינה עליון כפול מעוקל ללא חתיכים

לבן: TLG/BL צבע:

[בסטים: ראה Rebrickable](#)



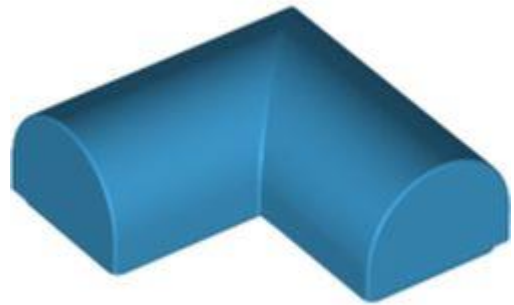

מזהה רכיב: 6385735

מזהה עיצוב: 79757

שם: TLG: PLATE 2X2X2/3, קשת חיצונית

שם: RB: לבנים מעוקל 2 x 2/3 x 2 פינה עליון כפול מעוקל ללא חתיכים

צבע: TLG/BL: תכלת כהה

בסטים: [Rebrickablen](#)



מזהה רכיב: 6375810

מזהה עיצוב: 80177

שם: TLG: BRICK 2X3, קשת חיצונית, שמאל

שם: RB: מדרון מעוקל 2 x 3 עם חריץ חריץ שמאלה

צבע: TLG/BL: ירוק צהבהב בהיר/ ליים



[Rebrickable](#) **בסטים:**



מזהה רכיב: 6376907

מזהה עיצוב: 88119

שם: TLG: BRICK 2X3, OUTSIDE BOW, LEFT, NO. 1

שם: RB: שיפוע מעוקל 3 x 2 עם חריץ חריץ שמאלי עם 2 פנסים לבנים בהדפס מסגרת שחורה

צבע: TLG/BL: אפור אבן כהה / אפור כחלחל כהה

[Rebrickable](#) **בסטים:**



מזהה רכיב: 6376905

מזהה עיצוב: 88099

שם: TLG: BRICK 2X3, OUTSIDE BOW, LEFT, NO. 2

שם: RB: Slope Curved 3 x 2 עם חריץ חריץ שמאלי עם הדפס פנס שחור





צבע: TLG/BL ירוק צהבהב בהיר/ ליים

בסטים: [ראה Rebrickable](#)



מזהה רכיב: 6385301

מזהה עיצוב: 1058

שם: TLG: BRICK 2X3, OUTSIDE BOW, LEFT, NO. 3

שם: RB: שיפוע מעוקל 3 אעם חריץ שמאל עם 3 פנסים לבנים בהדפס מסגרת שחורה

צבע: TLG/BL אפור אבן בינוני/אפור כחלחל בהיר

בסטים: [ראה Rebrickable](#)



מזהה רכיב: 6376882

מזהה עיצוב: 88224

שם: TLG: BRICK 2X3, OUTSIDE BOW, LEFT, NO. 4



שם: RB: שיפוע מעוקל 3 2 x עם חריץ ימין עם 2 פנסים בהדפס מסגרת שחורה

צבע: TLG/BL: ירוק אדמה/ ירוק כהה

בסטים: [ראה Rebrickable](#)

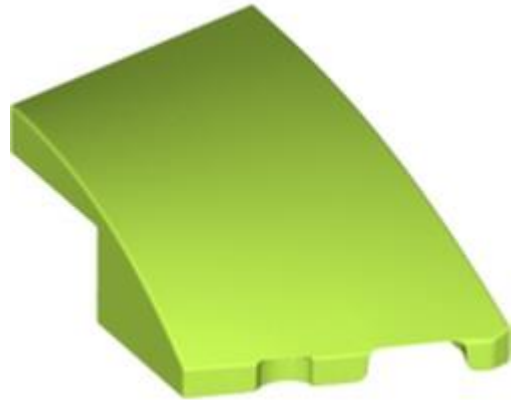

מזהה רכיב: 6375816

מזהה עיצוב: 80178

שם: TLG: BRICK 2X3, קשת חיצונית, מימין

שם: RB: מדרון מעוקל 3 2 x עם חריץ ימין

צבע: TLG/BL: ירוק צהבהב בהיר/ ליים

בסטים: [ראה Rebrickable](#)



מזהה רכיב: 6376908

מזהה עיצוב: 88147

שם: TLG: BRICK 2X3, OUTSIDE BOW, Right, NO. 1

שם: RB: שיפוע מעוקל 3 x 2 עם חריץ ימין עם 2 פנסים לבנים בהדפס מסגרת שחורה

צבע: TLG/BL: אפור אבן כהה / אפור כחלחל כהה

בסטים: [ראה Rebrickable](#)



מזהה רכיב: 6376906 :

מזהה עיצוב: 88109 :

שם: TLG: BRICK 2X3, OUTSIDE BOW, Right, NO. 2

שם: RB: Slope Curved 3 x 2 עם חריץ ימין עם הדפס פנס שחור

צבע: TLG/BL: ירוק צהבהב בהיר/ ליים

בסטים: [ראה Rebrickable](#)



מזהה רכיב: 6385284 :



מזהה עיצוב 1057 :

שם TLG: BRICK 2X3, OUTSIDE BOW, Right, NO. 3

שם RB: שיפוע מעוקל 3 x 2 עם חריץ ימין עם 3 פנסים לבנים בהדפס מסגרת שחורה

צבע: TLG/BL אפור אבן בינוני/אפור כחלחל בהיר

בסטים: [ראה Rebrickable](#)

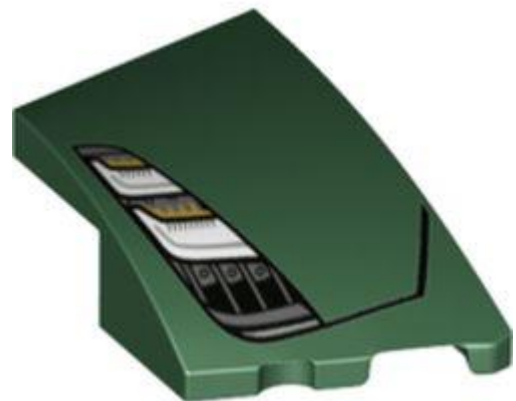

מזהה רכיב 6376883 :

מזהה עיצוב 88245 :

שם TLG: BRICK 2X3, OUTSIDE BOW, Right, NO. 4

שם RB: שיפוע מעוקל 3 x 2 עם חריץ ימין עם 2 פנסים בהדפס מסגרת שחורה

צבע: TLG/BL ירוק אדמה/ ירוק כהה

בסטים: [ראה Rebrickable](#)

[חזרה לאינדקס](#)

לבנים עגולים וחרוטים





No Image
Available

מזהה רכיב: 6368001

שם: RB: ספינר נינג'גו קונוס עגול לבנים עם שיש טרנס-כתום

צבע: TLG/BL: אדום/אדום בהיר

בסטים: [ראה Rebrickable](#)

No Image
Available

מזהה רכיב: 6375613

שם: RB: ספינר נינג'גו קונוס עגול לבנים עם שיש טרנס-ירוק

צבע: TLG/BL: ירוק צהבהב בהיר/ ליים

בסטים: [ראה Rebrickable](#)





No Image Available

מזהה רכיב: 6375614

שם: RB ספינר נינג'גו קונוס עגול לבנים עם שיש ירוק טרנס-ניאון

צבע: TLG/BL כחול בינוני

בסטים: [ראה Rebrickable](#)

No Image Available

מזהה רכיב: 6392475

שם: RB ספינר נינג'גו קונוס עגול לבנים עם שיש כחול טרנס-לייט

צבע: TLG/BL צבע: לבן

בסטים: [ראה Rebrickable](#)

[חזרה לאינדקס](#)

לבנים מיוחדות





מזהה רכיב: 6369002

מזהה עיצוב: 79790

שם: TLG: RIGHT, SLIDE, 6X6X5.5

שם: RB: החלקה עקומה ימינה 90°

TLG/BL צבע: לבן

[Rebrickable](#): בסטים

No Image
Available

מזהה רכיב: 6368021

שם: RB: Brick Special 2 x 4 עם מחזיק ספינר

צבע: TLG/BL אפור אבן בינוני/אפור כחלחל בהיר

[Rebrickable](#): בסטים

[חזרה לאינדקס](#)



מיכלים



מזהה רכיב: 6375791

מזהה עיצוב: 80835

שם: TLG מכסה חזה, NO. 22, X4

שם: RB מכסה תיבת אוצר, שטוח עם 2 חתיכים

צבע: TLG/BL זהב חם/זהב פנינה

בסטים: [Rebrickable](#)



מזהה רכיב: 6366436

מזהה עיצוב: 80835

שם: TLG מכסה חזה, NO. 22, X4

שם: RB מכסה תיבת אוצר, שטוח עם 2 חתיכים





צבע: TLG/BL טיטניום מתכתי/ אפור כהה פנינה

בסטים: [ראה Rebrickable](#)



מזהה רכיב: 6377651

מזהה עיצוב: 80835

שם: TLG מכסה חזה, NO. 22, X4

שם: RB מכסה תיבת אוצר, שטוח עם 2 חתיכים

צבע: TLG/BL חום אדמדם

בסטים: [ראה Rebrickable](#)

[חזרה לאינדקס](#)

דופלו, קוואטרו ופרימו



מזהה רכיב: 6376238





מזהה עיצוב: 79789

שם: TLG: DOOR 6X7, W/ 5.0 SHAFT

שם: RB: דלת דופלו, מוסך, 6 על 7 עם 12 חלונות

TLG/BL צבע: לבן

[Rebrickable](#): בסטים



מזהה רכיב: 6364411

מזהה עיצוב: 79793

שם: TLG: HELICOPTER Bottom, 6X7X1.5

שם: RB: בסיס מסוק דופלו, 6 x 7 x 1.5

TLG/BL צבע: לבן

[Rebrickable](#): בסטים





מזהה רכיב: 6364412

מזהה עיצוב: 79794

שם: TLG: UNDERCARRIAGE 4X6

שם: RB: Duplo Helicopter Skids 4 x 6

צבע: TLG/BL: אפור אבן בינוני/אפור כחלחל בהיר

בסטים: [ראה](#) Rebrickable



מזהה רכיב: 6364410

מזהה עיצוב: 80166

שם: TLG: HELICOPTER TOP, 6X11X2.5

שם: RB: גוף מסוק דופלו 11 x 25 x 6

צבע: TLG/BL: תכלת כהה

בסטים: [ראה](#) Rebrickable





מזהה רכיב: 6370414

מזהה עיצוב: 80166

שם: TLG: HELICOPTER TOP, 6X11X2.5

שם: RB: גוף מסוק דופלו 256 x 11 x

צבע: TLG/BL: אדום/אדום בהיר

בסטים: [ראה Rebrickable](#)

[חזרה לאינדקס](#)

ראשי מינידול



מזהה רכיב: 6380364

מזהה עיצוב: 91308

שם: TLG: MINI DOLL, WIG, W/ BEARD, NO. 2



שם, RB: Minidoll Head Special, שיער לבן ודוב, הדפס כתר זהב (King Triton)

צבע: TLG/BL לבן

[בסטים: ראה Rebrickable](#)

[חזרה לאינדקס](#)

ראשי מיני-פיגה



מזהה רכיב: 6388297 :

מזהה עיצוב: 66132 :

שם, TLG: MINI CREATURE HEAD, מס. 115

שם, RB: MINI CREATURE HEAD, מס. 115

צבע: TLG/BL כתום כהה

[בסטים: ראה Rebrickable](#)

[חזרה לאינדקס](#)

כיסוי ראש מיני-פיג

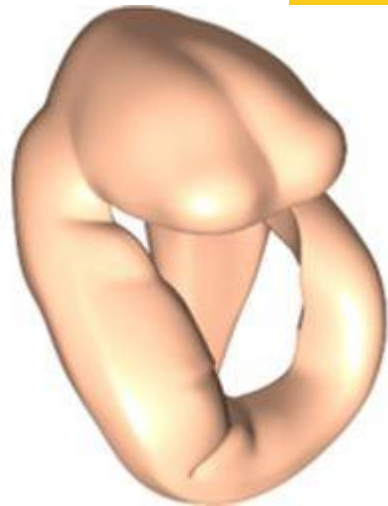

מזהה רכיב: 6392994 :

מזהה עיצוב: 1656 :

שם: MINI HELMET, NO. 376 TLG:

שם: MINI HELMET, NO. 376 RB:

צבע: TLG/BL: נוגט בהיר

בסטים: [Rebrickable](#)



מזהה רכיב: 6370527 :

מזהה עיצוב: 36994 :

שם: MINI WIG, NO. 212 TLG:

שם: RB: שיער מיני-פיגה ארוך חלק עם פוני [רגיל]

שחור: TLG/BL צבע:



[Rebrickable](#) **בסטים**: ראה



מזהה רכיב 6382549 :

מזהה עיצוב 80834 :

שם TLG: MINI WIG, NO. 349

שם RB: שיער וכובע מיני-פיגה, כובע אחות עם גב ארוך, דפוס שיער אפור כחלחל בהיר

TLG/BL צבע: לבן

[Rebrickable](#) **בסטים**: ראה



מזהה רכיב 6400658 :

מזהה עיצוב 86318 :

שם TLG: MINI WIG, NO. 154

שם RB: MINI WIG, NO. 154





צבע: TLG/BL סגול בהיר/ורוד כהה

[בסטים: ראה Rebrickable](#)

[חזרה לאינדקס](#)

מיני-תאנים



מזהה רכיב: 6388300

מזהה עיצוב: 66133

שם: TLG: CREATURE, NO. 150

שם: RB: CREATURE, NO. 150

צבע: TLG/BL חום אדמדם

[בסטים: ראה Rebrickable](#)

[חזרה לאינדקס](#)

אחר



מזהה רכיב: 6383150

מזהה עיצוב: 79996

שם: TLG: BAGGAGE TAG, 3X8

שם: RB: תג תיק עם 3 על 8 חתיכים

צבע: TLG/BL: קורל תוסס/אלמוג

בסטים: [Rebrickable](#)



מזהה רכיב: 6371614

מזהה עיצוב: 79996

שם: TLG: BAGGAGE TAG, 3X8

שם: RB: תג תיק עם 3 על 8 חתיכים

צבע: TLG/BL: תכלת בינוני





[Rebrickable](#) **בסטים:** [ראה](#)



מזהה רכיב: 6371615

מזהה עיצוב: 80390

שם: TLG: BAGGAGE TAG 3X6

שם: RB: תג תיק עם 3 על 6 חתיכים

צבע: TLG/BL: צהוב קריר / צהוב בהיר בהיר

[Rebrickable](#) **בסטים:** [ראה](#)

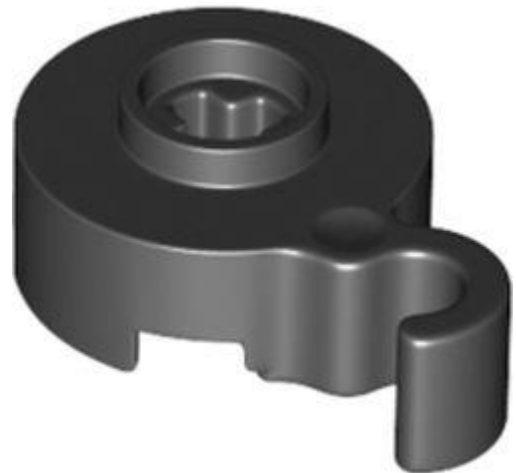

מזהה רכיב: 6372272

מזהה עיצוב: 83497

שם: TLG: FUNCTION ELEMENT, עם חור צולב, מס. 1

שם: RB: אלמנט פונקציה, עם חור צולב, מס. 1





שחור: TLG/BL צבע

[בסטים: ראה Rebrickable](#)

No Image
Available

מזהה רכיב: 6368016

שם: RB ציר לספינר

שחור: TLG/BL צבע

[בסטים: ראה Rebrickable](#)

[חזרה לאינדקס](#)

קורות טכניות מיוחדות



מזהה רכיב: 6377025

מזהה עיצוב: 67491

שם: FRAME 3X19 TLG





שם RB: Technic Beam Frame 3 x 19 עם 2 קורות צולבות מרכזיות, מרכז פתוח עבה

שחור: TLG/BL צבע

בסטים: [ראה Rebrickable](#)

[חזרה לאינדקס](#)

ציוד טכני



מזהה רכיב 6396479 :

מזהה עיצוב 69778 :

שם TLG: GEAR WHEEL Z12

שם RB: Technic Gear 12 שן עם חור בציר

צבע: TLG/BL כחול בהיר/כחול

בסטים: [ראה Rebrickable](#)





מזהה רכיב: 6396480

מזהה עיצוב: 69779

שם: TLG: GEAR WHEEL Z20

שם: RB: Technic Gear 20 שן עם חור סרן [+ פתיחה]

צבע: TLG/BL: תכלת כהה

בסטים: [ראה Rebrickable](#)

[חזרה לאינדקס](#)

לוחות טכניים



מזהה רכיב: 6362554

מזהה עיצוב: 80271

שם: TLG: ANGULAR PANEL RIGHT 5X4X3, NO. 1

שם: RB: לוח טכני מעוקל וכפוף בזווית ימינה 35 x 4

צבע: TLG/BL: שחור

בסטים: [ראה Rebrickable](#)





מזהה רכיב: 6362555

מזהה עיצוב: 80272

שם: TLG: ANGULAR PANEL LEFT 5X4X3, NO. 1

שם: RB: לוח טכני מעוקל ומכופף בזווית שמאלה 35 x 4 x

צבע: TLG/BL שחור

בסטים: [ראו Rebrickable](#)

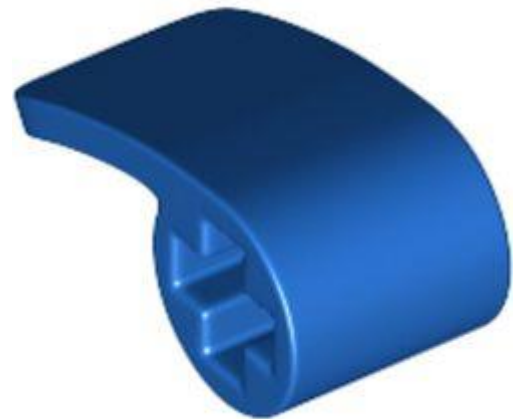

מזהה רכיב: 6385238

מזהה עיצוב: 89679

שם: TLG: PANEL 2X1X1, NO. 1

שם: RB: יריעת פאנל טכנית 12 x 1 x

צבע: TLG/BL כחול בהיר/כחול



[Rebrickable](#) **בסטים: ראה**

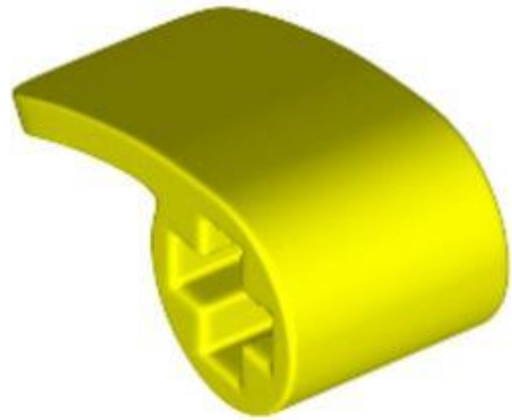

מזהה רכיב 6385239 :

מזהה עיצוב 89679 :

שם TLG: PANEL 2X1X1, NO. 1

שם RB: יריעת פאנל טכנית 12 x 1 x

צבע TLG/BL: צהוב תוסס

[Rebrickable](#) **בסטים: ראה**

[חזרה לאינדקס](#)

אריחים מיוחדים



מזהה רכיב 6372268 :

מזהה עיצוב 83496 :





שם **TLG: FLAT TILE, 4X8**, הפוך, לא. 1

שם **RB: אריח מיוחד 4 x 8** הפוך

צבע **TLG/BL: כתום כהה**

בסטים: [ראה Rebrickable](#)

[חזרה לאינדקס](#)

גלגלים וצמיגים



מזהה רכיב **6369790** :

מזהה עיצוב **80542** :

שם **TLG: TYRE, NARROW, DIA. 75.1**, לא. 1

שם **RB: צמיג, צר, DIA. 75.1**, לא. 1

צבע **TLG/BL: שחור**

בסטים: [ראה Rebrickable](#)



מזהה רכיב: 6375447

מזהה עיצוב: 84772

שם: TLG: RIM, DIA. 62.3X20.3, NO. 1

שם: RB: RIM, DIA. 62.3X20.3, NO. 1

צבע: TLG/BL: אפור אבן בינוני/אפור כחלחל בהיר

בסטים: [ראה Rebrickable](#)

[חזרה לאינדקס](#)

שמשות וגוף גוף

No Image
Available

מזהה רכיב: 6368006

שם: RB: כיפה לספינר נינג'ו

צבע: TLG/BL: שקוף/טרנס-צלול





[Rebrickable](#) **בסטים**: ראה

[חזרה לאינדקס](#)

צבע מחדש (202)

לבנים



מזהה רכיב 6378056 :

מזהה עיצוב 2453 :

שם TLG: BRICK 1X1X5

שם RB: לבנה 1 x 5 x 1 עם חתך פתוח או חלול חסום

צבע: TLG/BL ירוק כחלחל בהיר/ טורקיז כהה

[Rebrickable](#) **בסטים**: ראה

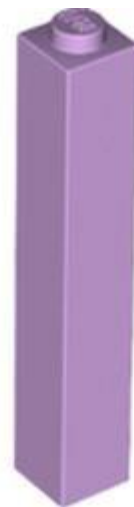

מזהה רכיב 6099351 :





מזהה עיצוב: 2453

שם: BRICK 1X1X5 TLG

שם: RB לבנה 1 x 5 x 1 עם חתך פתוח או חלול חסום

TLG/BL צבע: לבנדר

בסטים: [ראה Rebrickable](#)

[חזרה לאינדקס](#)

לבנים מעוקל

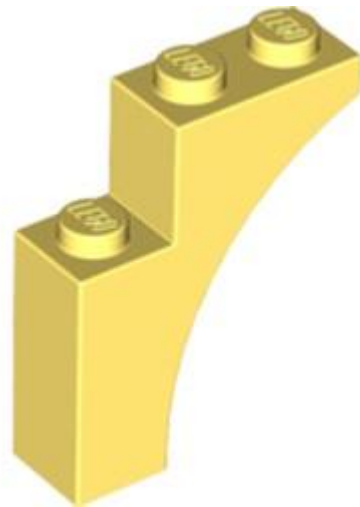

מזהה רכיב: 6380622

מזהה עיצוב: 13965

שם: BRICK WITH BOW 1X3X3 TLG

שם: RB קשת לבנים [1] 3 x 3 x גותי]

צבע: TLG/BL צהוב קריר/ צהוב בהיר בהיר

בסטים: [ראה Rebrickable](#)

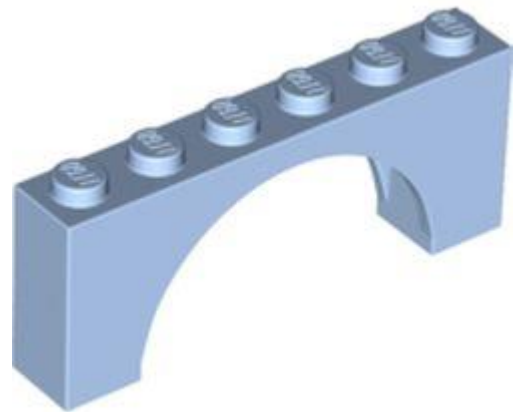

מזהה רכיב: 6271655

מזהה עיצוב: 15254

שם: TLG: BRICK W/ INSIDE BOW 1X6X2

שם: RB: קשת לבנים 1 - 2 x 6 x חלק עליון דק ללא צד תחתון מחוזק [גרסה חדשה]

צבע: TLG/BL: כחול רויאל בהיר/ כחול בהיר בהיר

בסטים: [Rebrickablen](#)



מזהה רכיב: 6383076

מזהה עיצוב: 18653

שם: TLG: לבנה 1 w. 3x2 אבתוך קשת

שם: RB: קשת לבנים 1 2 x 3 x הפוך [בפנים קשת]

צבע: TLG/BL: כחול רויאל בהיר/ כחול בהיר בהיר



[Rebrickable](#) **בסטים:** [ראה](#)

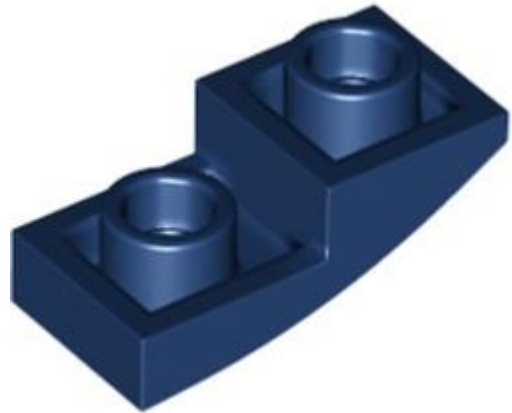

מזהה רכיב: 6236573

מזהה עיצוב: 24201

שם: TLG: PLATE, W/ HALF BOW, INV. 1X2X2/3

שם: RB: מדרון מעוקל 1 2 x הפוך

צבע: TLG/BL: כחול אדמה/ כחול כהה

[Rebrickable](#) **בסטים:** [ראה](#)

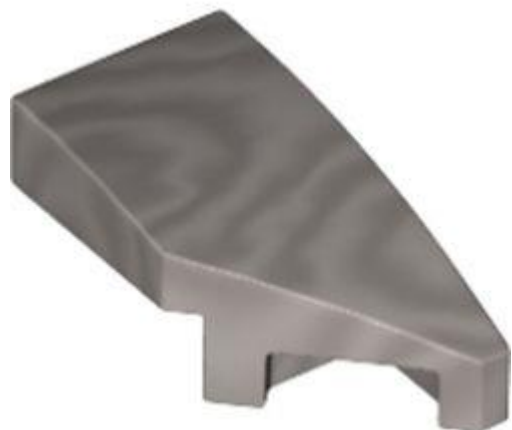

מזהה רכיב: 6385509

מזהה עיצוב: 1124

שם: TLG: צלחת ימנית 1, 2x עם קשת, 45 מעלות. לא. 1

שם: RB: מדרון מעוקל 1 2 x עם חריץ ימין





צבע: TLG/BL תוף כסף מגניב לכה/כסף מתכתי

בסטים: [ראה Rebrickable](#)

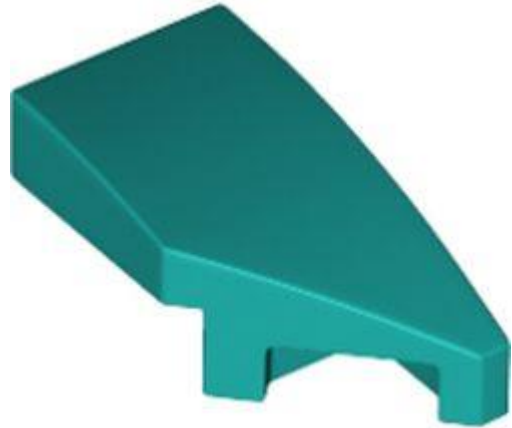

מזהה רכיב: 6291017

מזהה עיצוב: 29119

שם: TLG צלחת ימנית 1, 2x עם קשת, 45 מעלות. גזירה

שם: RB מדרון מעוקל 2 x 1 עם חריץ ימין

צבע: TLG/BL ירוק כחלחל בהיר/ טורקיז כהה

בסטים: [ראה Rebrickable](#)



מזהה רכיב: 6385511

מזהה עיצוב: 1125

שם: TLG: PLATE LEFT1X2,W/ BOW,45DEG.,NO. 1



שם: RB מדרון מעוקל 2 x 1 עם חריץ חריץ שמאלה

צבע: TLG/BL תוף כסף מגניב לכה/כסף מתכתי

בסטים: [ראה Rebrickable](#)

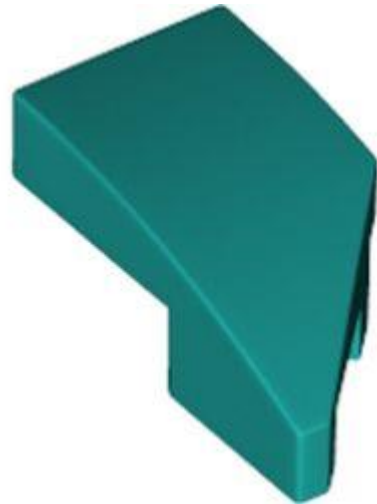

מזהה רכיב: 6291018

מזהה עיצוב: 29120

שם: TLG צלחת שמאלית 1, 2x עם קשת, 45 מעלות. גזירה

שם: RB מדרון מעוקל 2 x 1 עם חריץ חריץ שמאלה

צבע: TLG/BL ירוק כחלחל בהיר/ טורקיז כהה

בסטים: [ראה Rebrickable](#)

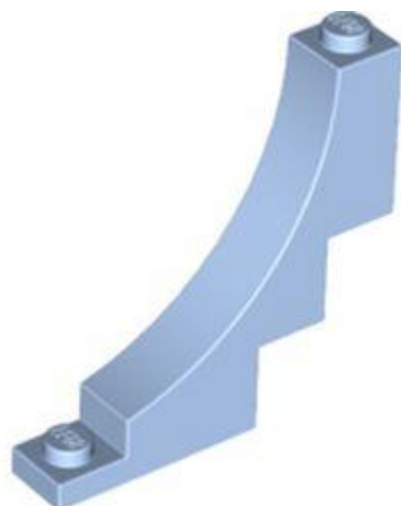

מזהה רכיב: 6383078

מזהה עיצוב: 30099



שם: TLG: BRICK WITH BOW 1X5X4 INV.

שם RB: קשת לבנים 1 x 4 x 5 הפוך

צבע: TLG/BL: כחול רויאל בהיר/ כחול בהיר בהיר

בסטים: [ראה Rebrickable](#)

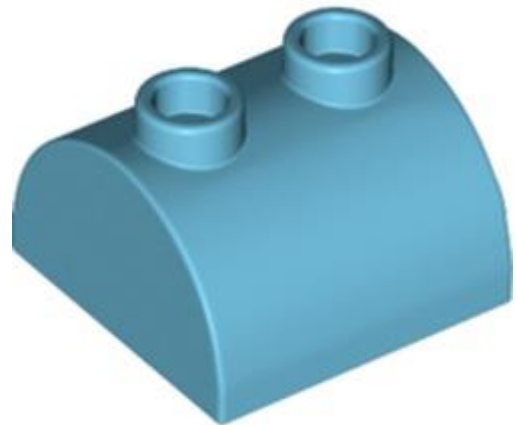

מזהה רכיב: 6383964 :

מזהה עיצוב: 30165 :

שם: TLG: BRICK 2X2 W. BOW AND Knobs

שם RB: בריק מעוקל 2 x 2 עם שני חתיכים עליונים

צבע: TLG/BL: תכלת בינוני

בסטים: [ראה Rebrickable](#)



מזהה רכיב: 6391523 :





מזהה עיצוב: 37352

שם: TLG: BRICK 1X2, מבחוץ לחצי קשת

שם: RB: בריק מעוקל 1 x 1 x 2 ללא חתיכים

צבע: TLG/BL: צהוב לבנים/שיזוף

בסטים: [ראה](#) [Rebrickable](#)

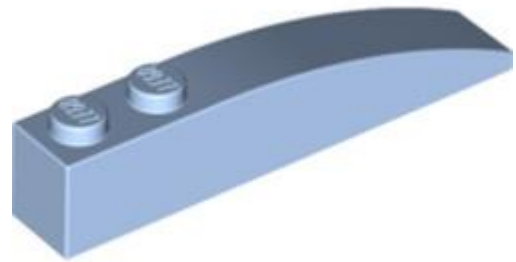

מזהה רכיב: 6383083

מזהה עיצוב: 42022

שם: TLG: BRICK 1X6 W/BOW

שם: RB: Brick Curved 6 x 1

צבע: TLG/BL: כחול רויאל בהיר/ כחול בהיר בהיר

בסטים: [ראה](#) [Rebrickable](#)

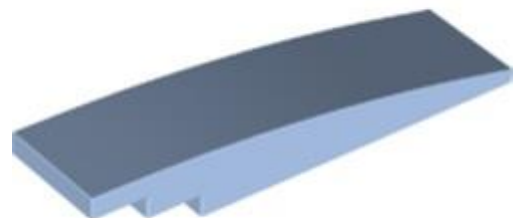



מזהה רכיב: 6383079

מזהה עיצוב: 42918

שם: TLG: BRICK 2X8, OUTSIDE BOW, W/ CUT OUT, NO. 1

שם: RB: מדרון מעוקל 2 8 x ללא חתיכים

צבע: TLG/BL: כחול רויאל בהיר / כחול בהיר בהיר

בסטים: [ראה Rebrickable](#)



מזהה רכיב: 6380624

מזהה עיצוב: 4490

שם: TLG: BRICK W. BOW 1X3

שם: RB: קשת לבנים 31 x

צבע: TLG/BL: צהוב קריר / צהוב בהיר בהיר

בסטים: [ראה Rebrickable](#)



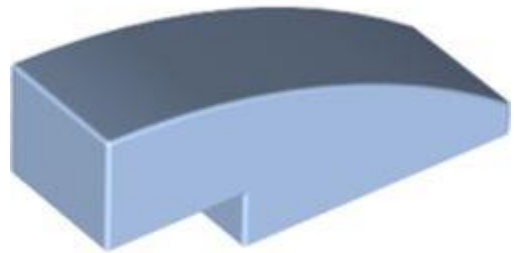

מזהה רכיב: 6383112

מזהה עיצוב: 50950

שם: TLG: BRICK W/BOW 1/3

שם: RB: מדרון מעוקל 3 x 1 ללא חתיכים

צבע: TLG/BL: כחול רויאל בהיר/ כחול בהיר בהיר

בסטים: [Rebrickablen](#)

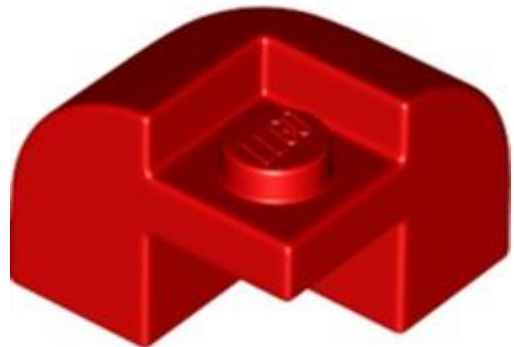

מזהה רכיב: 6384341

מזהה עיצוב: 67810

שם: TLG: BRICK W/ BOW 2X2X1 1/3

שם: RB: בריק מעוקל 2 x 1 1/3 x 2 עם חלק עליון מעוקל - פינה

צבע: TLG/BL: אדום/אדום בהיר



[Rebrickable](#) **בסטים:** [ראה](#)

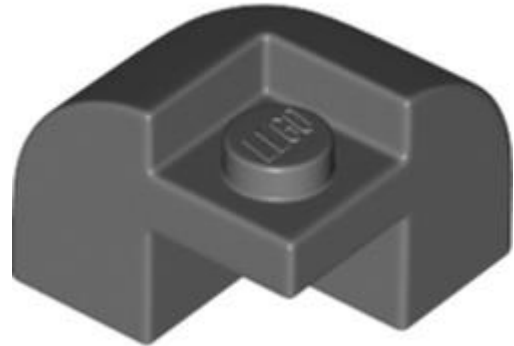

מזהה רכיב: 6387430

מזהה עיצוב: 67810

שם: TLG: BRICK W/ BOW 2X2X1 1/3

שם: RB: בריק מעוקל 2 x 1 1/3 x 2 עם חלק עליון מעוקל - פינה

צבע: TLG/BL: אפור אבן כהה / אפור כחלחל כהה

[Rebrickable](#) **בסטים:** [ראה](#)



מזהה רכיב: 6383086

מזהה עיצוב: 77180

שם: TLG: SHELL LEFT 2X10X2, קשת חיצונית, עם חתך

שם: RB: מדרון מעוקל 10 x 2 x 2 עם קצה מעוקל שמאלה





צבע: TLG/BL כחול רויאל בהיר/ כחול בהיר בהיר

בסטים: [ראה Rebrickable](#)

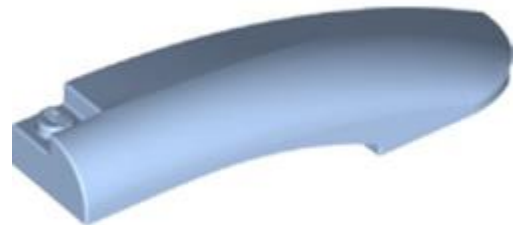

מזהה רכיב: 6383084

מזהה עיצוב: 77182

שם: TLG: RIGHT SHELL 2X10X2, קשת חיצונית, עם חתך

שם: RB: מדרון מעוקל 10 x 2 x 2 עם קצה מעוקל ימינה

צבע: TLG/BL כחול רויאל בהיר/ כחול בהיר בהיר

בסטים: [ראה Rebrickable](#)

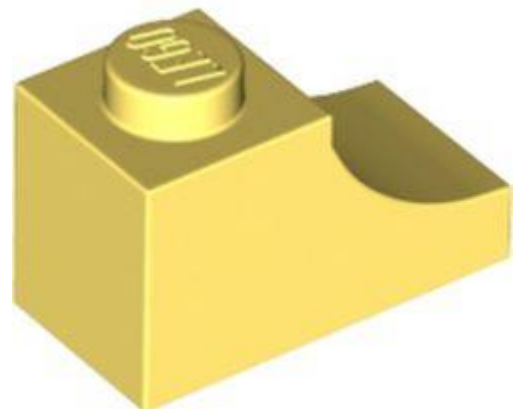

מזהה רכיב: 6380628

מזהה עיצוב: 78666

שם: TLG: BRICK 1X2, OUTSIDE HALF ARCH, NO. 1





שם: RB בריק מעוקל 2 x 1 עם חיתוך הפוך

צבע: TLG/BL צהוב קריר/ צהוב בהיר בהיר

בסטים: [ראה Rebrickable](#)



מזהה רכיב: 6378416

מזהה עיצוב: 79756

שם: TLG: PLATE 1X4X2/3 קשת חיצונית

שם: RB בריק מעוקל 1 x 2/3 x 4 חלק עליון כפול מעוקל, ללא חתיכים

צבע: TLG/BL לבן

בסטים: [ראה Rebrickable](#)

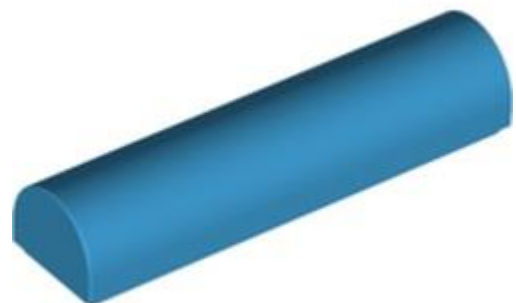

מזהה רכיב: 6385737

מזהה עיצוב: 79756





שם: TLG: PLATE 1X4X2/3 קשת חיצונית

שם: RB: בריק מעוקל 1 x 2/3 x 4 חלק עליון כפול מעוקל, ללא חתיכים

צבע: TLG/BL: תכלת כהה

בסטים: [ראה Rebrickable](#)

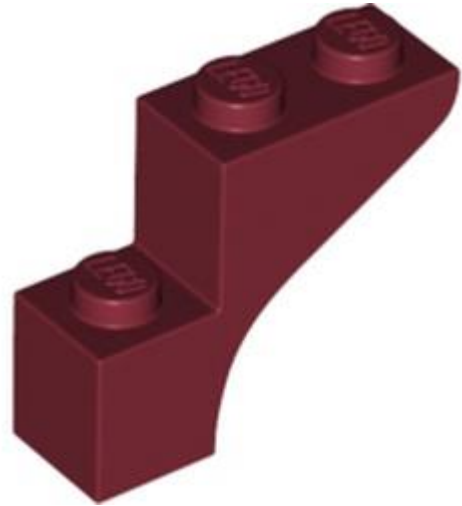

מזהה רכיב: 6379204 :

מזהה עיצוב: 88292 :

שם: TLG: BRICK WITH BOW 1X3X2

שם: RB: קשת לבנים 21 x 3 x

צבע: TLG/BL: אדום כהה

בסטים: [ראה Rebrickable](#)

[חזרה לאינדקס](#)

לבנים עגולים וחרוטים



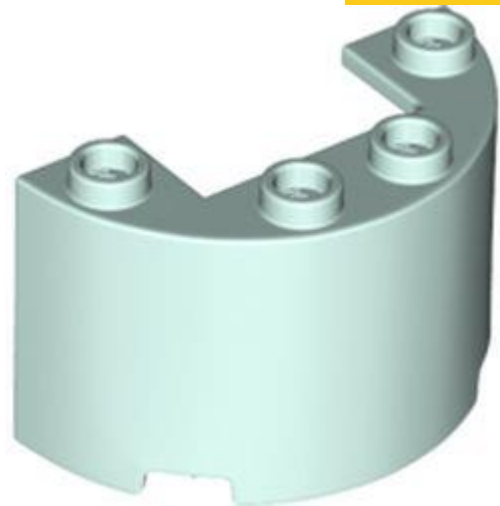

מזהה רכיב: 6380627

מזהה עיצוב: 35402

שם: TLG: WALL 1/2 CIRCLE, 2X4X2 W/ CUTOUT

שם: RB: חצי צילינדר 2 x 2 x 4 עם 1 x 2 גזרה

צבע: TLG/BL: Aqua/ Light Aqua

בסטים: [Rebrickable](#)



מזהה רכיב: 6380635

מזהה עיצוב: 24947

שם: TLG: SPHERE 2X2X1 1/3 הפוך

שם: RB: סיבוב לבנים 2 x 1 1/3 x 2 הפוך

צבע: TLG/BL: סגול אדמדם בוק/מגנטה



[Rebrickable](#) **בסטים**: [ראה](#)



מזהה רכיב: 6391926

מזהה עיצוב: 30367

שם: TLG: FINAL BRICK 2X2

שם: RB: לבנים עגול 2 x 2 כיפה עליון - חתך פתוח חסום עם מחזיק סרן תחתון x צורה + כיוון

צבע: TLG/BL: צהוב חול/ חום כהה

[Rebrickable](#) **בסטים**: [ראה](#)

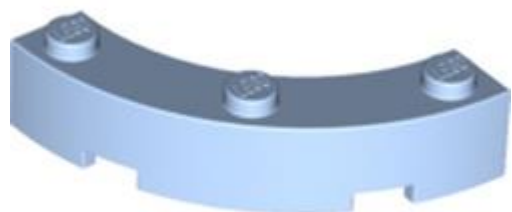

מזהה רכיב: 6383094

מזהה עיצוב: 48092

שם: TLG: BOW 1/4 4X4X1

שם: RB: פינה עגולה לבנים ברוחב 4 על 4 מקרוני עם 3 חתיכים



צבע: TLG/BL כחול רויאל בהיר/ כחול בהיר בהיר

בסטים: [ראה Rebrickable](#)

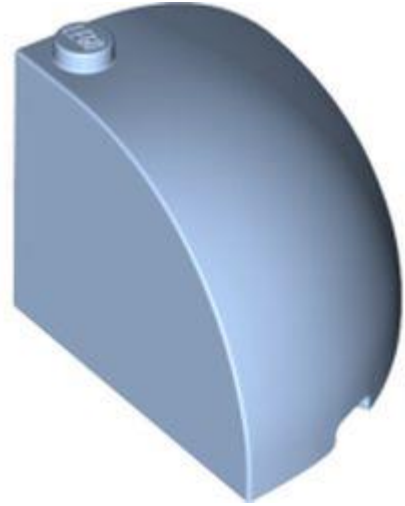

מזהה רכיב: 6383131

מזהה עיצוב: 49612

שם: TLG: 1/4 SPHERE 4X4X2 2/3 עם כפתור

שם: RB: פינה עגולה לבנים 4 x 3 x 4 כיפה עליון

צבע: TLG/BL כחול רויאל בהיר/ כחול בהיר בהיר

בסטים: [ראה Rebrickable](#)



מזהה רכיב: 6383141

מזהה עיצוב: 59900

שם: TLG: NOSE CONE SMALL 1X1



שם: RB: קונוס 1] x 1 חריץ עליון]

צבע: TLG/BL: כחול רויאל בהיר/ כחול בהיר בהיר

בסטים: [ראה Rebrickable](#)



מזהה רכיב: 6349522

מזהה עיצוב: 65617

שם: TLG: 1/4 ARCH BRICK 3X3, W/CUTOUT, NO. 1

שם: RB: פינה עגולה לבנים 3 x 1 x 3 עם חתכים תחתונים [ללא חתיכים] [1/4 קשת]

צבע: TLG/BL: זהב חם/זהב פנינה

בסטים: [ראה Rebrickable](#)



מזהה רכיב: 6367941

מזהה עיצוב: 65617



שם: TLG: 1/4 ARCH BRICK 3X3, W/CUTOUT, NO. 1

שם: RB: פינה עגולה לבנים 3 x 1 x 3 עם חתכים תחתונים [ללא חתיכים] [1/4 קשת]

צבע: TLG/BL: לילך בינוני/סגול כהה

בסטים: [ראה Rebrickable](#)

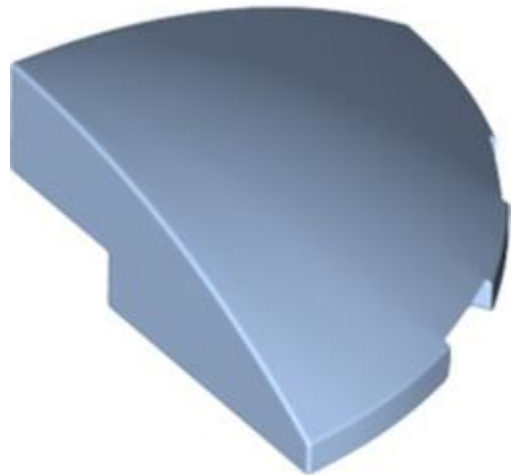

מזהה רכיב: 6383113

מזהה עיצוב: 76797

שם: TLG: 1/4 SPHERE 3X3X1

שם: RB: פינה עגולה לבנים, עיגול 3 x 1 x 3 רבע עיגול

צבע: TLG/BL: כחול רויאל בהיר/ כחול בהיר בהיר

בסטים: [ראה Rebrickable](#)

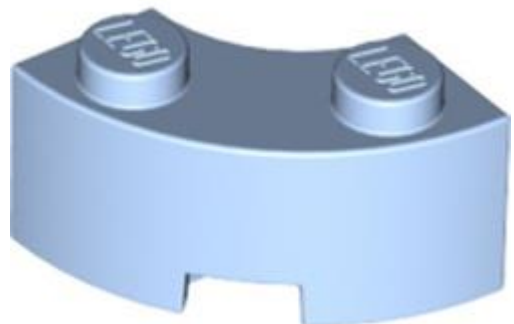

מזהה רכיב: 6383104



מזהה עיצוב: 85080

שם: TLG: BRICK 2X2W.INSIDE AND OUTS.BOW

שם: RB: פינה עגולה לבנים 2 x 2 מקרונים עם חריץ חריץ וצד תחתון מחוזק [סגנון חדש]

צבע: TLG/BL: כחול רויאל בהיר/ כחול בהיר בהיר

בסטים: [ראה Rebrickable](#)

[חזרה לאינדקס](#)

לבנים משופעים

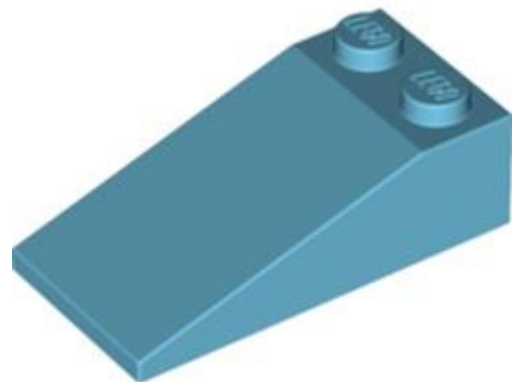

מזהה רכיב: 6383965

מזהה עיצוב: 30363

שם: TLG: ROOF TILE 2X4X1, 18°

שם: RB: שיפוע 18° x 24

צבע: TLG/BL: תכלת בינוני

בסטים: [ראה Rebrickable](#)



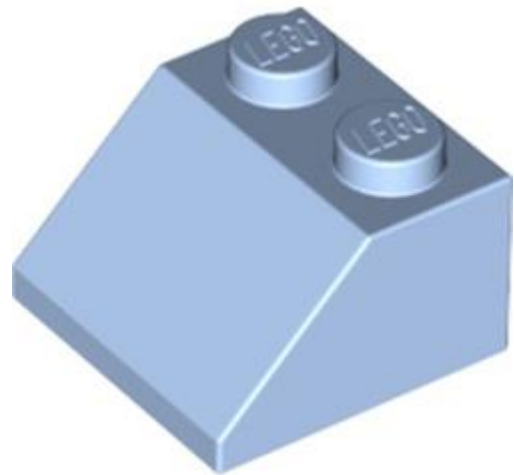

מזהה רכיב: 6136396

מזהה עיצוב: 3039

שם: TLG: ROOF TILE 2X2/45°

שם RB: שיפוע 45° x 22

צבע: TLG/BL: כחול רויאל בהיר/ כחול בהיר בהיר

בסטים: [Rebrickable](#)



מזהה רכיב: 6373578

מזהה עיצוב: 35281

שם: TLG: ROOF TILE 1X2/45°

שם RB: שיפוע 45° x 12 עם סיכה תחתונה

צבע: TLG/BL: כחול בהיר שקוף/ כחול טרנס-לייט



[Rebrickable](#) **בסטים:** [ראה](#)

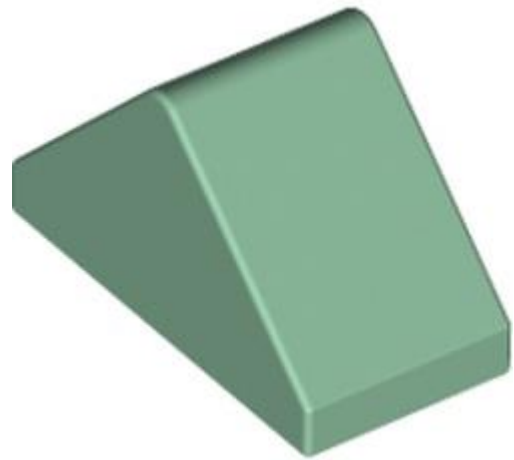

מזהה רכיב 6376005 :

מזהה עיצוב 3044 :

שם TLG: RIDGED TILE 1X2/45°

שם RB: שיפוע 45° 2 x 1 כפול עם מחזיק חתך פנימי

צבע TLG/BL: ירוק חול

[Rebrickable](#) **בסטים:** [ראה](#)

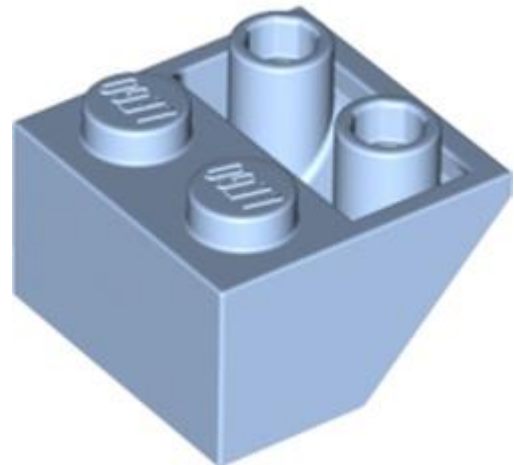

מזהה רכיב 6383073 :

מזהה עיצוב 3660 :

שם TLG: ROOF TILE 2X2/45 INV.

שם RB: שיפוע הפוך 45° [2 x 2 פיין תחתון בגלגל, חורי תליון בגודל מוטן]





צבע: TLG/BL כחול רויאל בהיר/ כחול בהיר בהיר

בסטים: [ראה Rebrickable](#)



מזהה רכיב: 6383082

מזהה עיצוב: 61409

שם: TLG: ROOF TILE W. LATTICE 1x2x2/3

שם: RB: שיפוע 18° 2 x 2/3 x 1 עם 4 חריצים

צבע: TLG/BL כחול רויאל בהיר/ כחול בהיר בהיר

בסטים: [ראה Rebrickable](#)

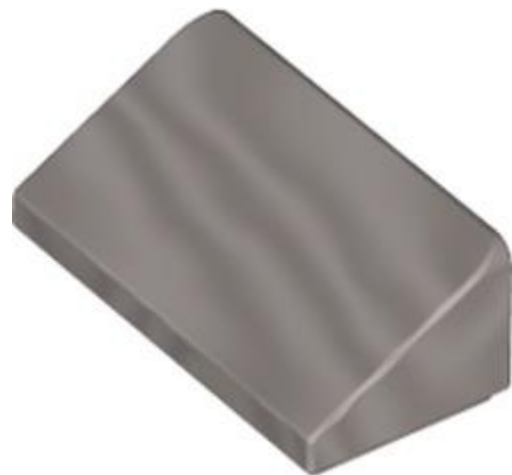

מזהה רכיב: 6383824

מזהה עיצוב: 83473

שם: TLG: ROOF TILE 1X2X2/3, NO. 30





שם: RB שיפוע 30° 2/31 x 2

צבע: TLG/BL תוף כסף מגניב לכה/כסף מתכתי

בסטים: [ראה Rebrickable](#)

[חזרה לאינדקס](#)

לבנים מיוחדות



מזהה רכיב: 6372433

מזהה עיצוב: 11267

שם: TLG: Slide 6 MODULES HIGH

שם: RB שקף מעוקל 180°

צבע: TLG/BL חום אדמדם

בסטים: [ראה Rebrickable](#)





מזהה רכיב: 6380633

מזהה עיצוב: 27976

שם: TLG: SLIDE, STRAIGHT, 4X6X6

שם: RB: החלקה ישרה 6 x 6 x 4

צבע: TLG/BL: זהב חם/זהב פנינה

בסטים: [ראה Rebrickable](#)

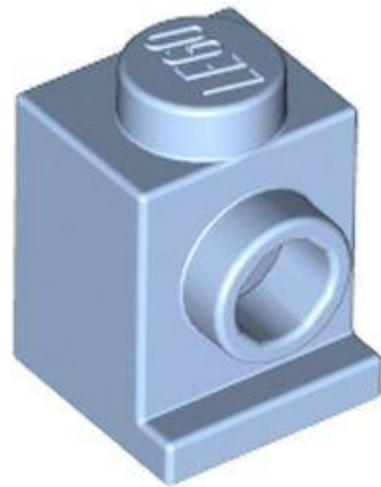

מזהה רכיב: 6387434

מזהה עיצוב: 4070

שם: TLG: ANGULAR BRICK 1X1

שם: RB: Brick Special 1 x 1 עם פנס וללא חריץ

צבע: TLG/BL: כחול רויאל בהיר/ כחול בהיר בהיר

בסטים: [ראה Rebrickable](#)



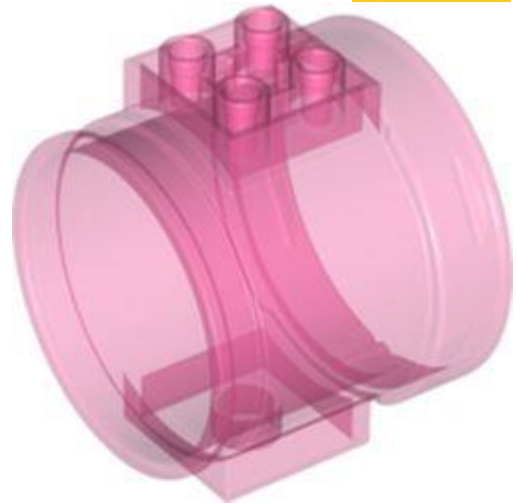

מזהה רכיב: 6380028

מזהה עיצוב: 49736

שם: TLG: TUBE, STRAIGHT

שם: RB: Tube, Slide ישר

צבע: TLG/BL: סגול אדמומי בינוני שקוף/ורוד טרנס-כהה

בסטים: [Rebrickable](#)



מזהה רכיב: 6380027

מזהה עיצוב: 49737

שם: TLG: TUBE, עקום 45 מעלות.

שם: RB: צינור, שקף מעוקל 45 מעלות

צבע: TLG/BL: סגול אדמומי בינוני שקוף/ורוד טרנס-כהה



[בסטים: ראה Rebrickable](#)

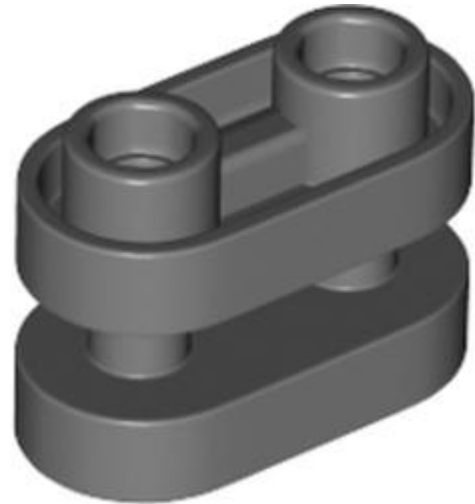

מזהה רכיב: 6390673

מזהה עיצוב: 77808

שם: TLG: BRICK1X2, ROUNDED, W/ 3.2 SHAFT, NO. 1

שם: RB: Brick Special 1 x 2 עם מעוגל עם מוטות מרכזיים

צבע: TLG/BL: אפור אבן כהה / אפור כחלחל כהה

[בסטים: ראה Rebrickable](#)

[חזרה לאינדקס](#)

לבנים תקועים



מזהה רכיב: 6390054

מזהה עיצוב: 31584





שם: FRONT 4X3X2/3, W/ BOW TLG

שם: טריז מעוקל 3 x 2/3 x 4 מגזרה RB

צבע: TLG/BL ירוק אדמה/ ירוק כהה

בסטים: [ראה Rebrickable](#)

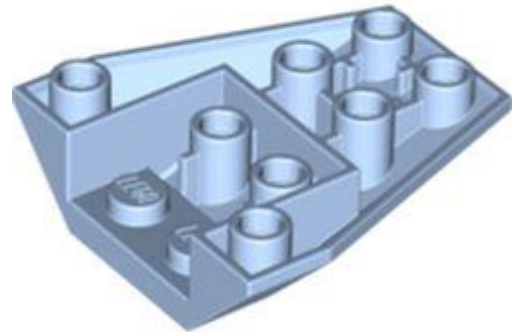

מזהה רכיב: 6383135 :

מזהה עיצוב: 13349 :

שם: ROOF TILE 4X2/18° INV. TLG

שם: טריז משופע הפוך 4 x 4 משולש [4 חיבורים בין חתיכים קדמיים]

צבע: TLG/BL כחול רויאל בהיר/ כחול בהיר בהיר

בסטים: [ראה Rebrickable](#)

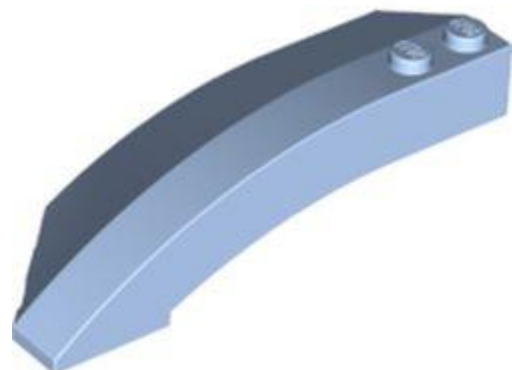

מזהה רכיב: 6383111 :





מזהה עיצוב: 41749

שם: TLG: RIGHT SHELL 3X8X2 W/BOW/ANGLE

שם: RB: טריז מעוקל 8 x 2 x 3 פתוח ימינה

צבע: TLG/BL: כחול רויאל בהיר/ כחול בהיר בהיר

בסטים: [ראה Rebrickable](#)

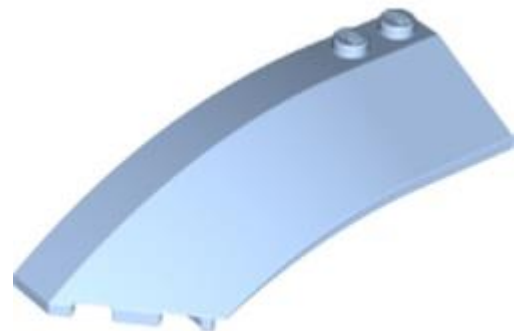

מזהה רכיב: 6383115

מזהה עיצוב: 41750

שם: TLG: LEFT SHELL 3X8X2 W/BOW/ANGLE

שם: RB: טריז מעוקל 8 x 2 x 3 פתוח משמאל [רגיל]

צבע: TLG/BL: כחול רויאל בהיר/ כחול בהיר בהיר

בסטים: [ראה Rebrickable](#)

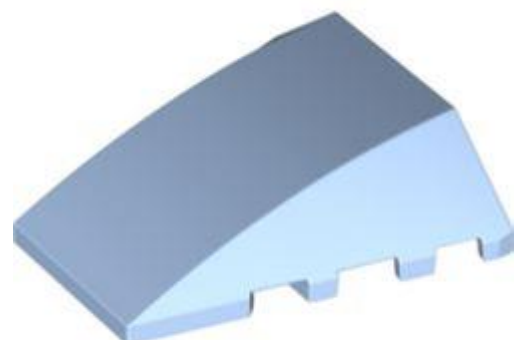



מזהה רכיב: 6383099

מזהה עיצוב: 47753

שם: TLG: BRICK 4X4 W. BOW/ANGLE

שם: RB: טריז מעוקל 4 x 4 ללא חתיכים עליונים

צבע: TLG/BL: כחול רויאל בהיר/ כחול בהיר בהיר

בסטים: [ראה Rebrickable](#)



מזהה רכיב: 6368055

מזהה עיצוב: 47759

שם: TLG: ROOF TILE 4X2 W. ANGL./SL.BOT.

שם: RB: טריז משופע 45° 2 x 4 משולש

צבע: TLG/BL: נוגט בינוני

בסטים: [ראה Rebrickable](#)



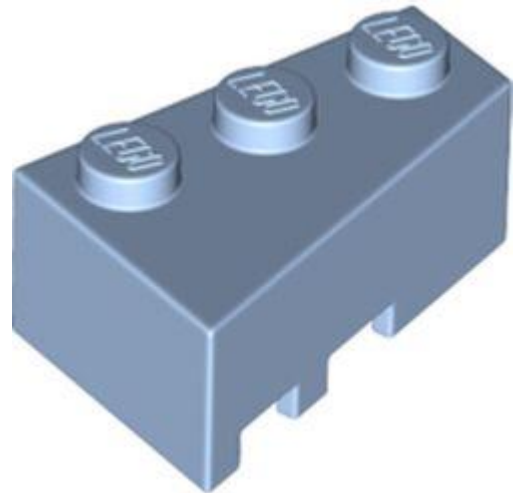

מזהה רכיב: 6383106

מזהה עיצוב: 6564

שם: TLG: RIGHT ROOF TILE 2X3

שם: RB: טריז 3 x 2 מימין

צבע: TLG/BL: כחול רויאל בהיר/ כחול בהיר בהיר

בסטים: [Rebrickablen](#)

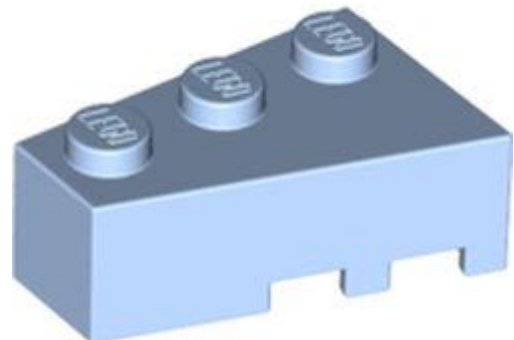

מזהה רכיב: 6383103

מזהה עיצוב: 6565

שם: TLG: LEFT ROOF TILE 2X3

שם: RB: טריז 3 x 2 שמאלה

צבע: TLG/BL: כחול רויאל בהיר/ כחול בהיר בהיר





[Rebrickable](#) **בסטים**: [ראה](#)

[חזרה לאינדקס](#)

מיכלים



מזהה רכיב 6375781 :

מזהה עיצוב 4738 :

שם TLG: CHEST 2X4

שם RB: תחתית תיבת אוצר עם חריצים אחוריים

צבע TLG/BL: טיטניום מתכתי/ אפור כהה פנינה

[Rebrickable](#) **בסטים**: [ראה](#)

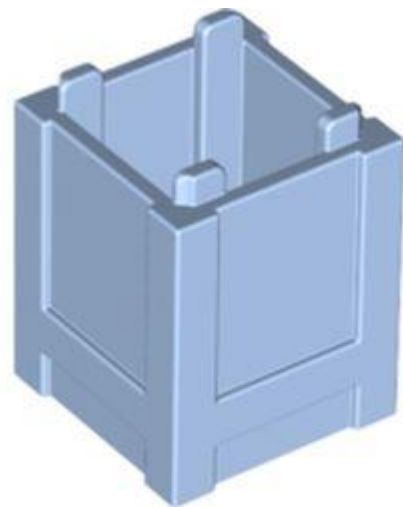

מזהה רכיב 6383137 :

מזהה עיצוב 61780 :





שם: TLG: BOX 2x2x2

שם: RB: קופסת מיכל 2 - 2 x 2 x פתח עליון

צבע: TLG/BL: כחול רויאל בהיר/ כחול בהיר בהיר

בסטים: [ראה Rebrickable](#)

[חזרה לאינדקס](#)

דופלו, קוואטרו ופרימו



מזהה רכיב: 6376191

מזהה עיצוב: 19663

שם: TLG: LADDER 2X6 W. B-CONNECTOR

שם: RB: סולם דופלו עם טבעת נעילה בבסיס, קצר (אש)

צבע: TLG/BL: צהוב תוסס

בסטים: [ראה Rebrickable](#)



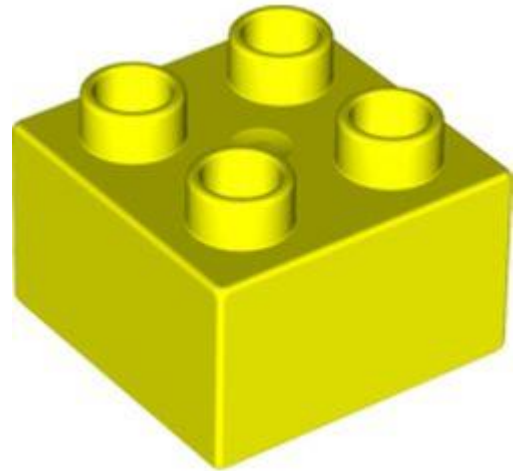

מזהה רכיב: 6375829

מזהה עיצוב: 3437

שם: TLG: DUPLO BRICK 2X2

שם: RB: דופלו בריק 22 x

צבע: TLG/BL: צהוב תוסס

בסטים: [Rebrickable](#)

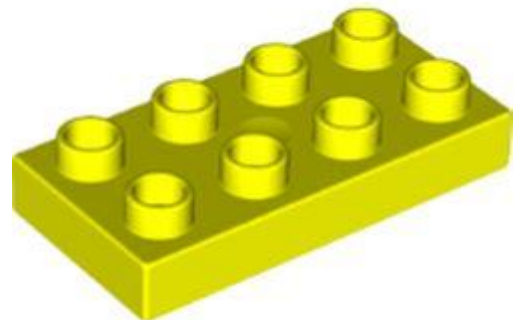

מזהה רכיב: 6375214

מזהה עיצוב: 40666

שם: TLG: DUPLO 2X4 PLATE

שם: RB: צלחת דופלו 2 על 4

צבע: TLG/BL: צהוב תוסס

[Rebrickable](#) **בסטים:** [ראה](#)



מזהה רכיב: 6375218

מזהה עיצוב: 16195

שם: TLG: DUPLO CONE 2X2X2

שם: RB: דופלו קונוס 2x2x2 בסיס מרובע

צבע: TLG/BL: צהוב תוסס

[Rebrickable](#) **בסטים:** [ראה](#)



מזהה רכיב: 6375038

מזהה עיצוב: 6414

שם: TLG: DUPLO HYDRANT

שם: RB: ברז כיבוי אש דופלו



צבע: TLG/BL צהוב תוסס

בסטים: [ראה Rebrickable](#)

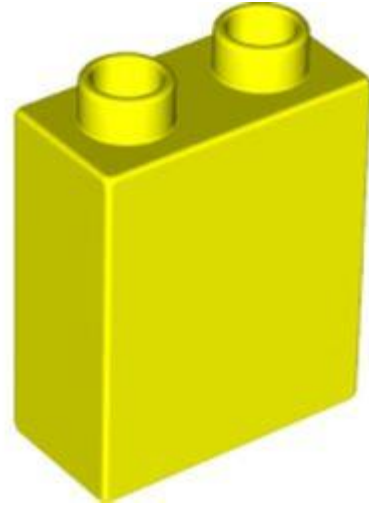

מזהה רכיב: 6374781

מזהה עיצוב: 76371

שם: TLG: DUPLO BRICK 1X2X2

שם: RB: בריק דופלו 1 x 2 x 2 עם צינור תחתון

צבע: TLG/BL צהוב תוסס

בסטים: [ראה Rebrickable](#)



מזהה רכיב: 6376429

מזהה עיצוב: 98233

שם: TLG: PLATE 2X6





שם: RB צלחת דופלו 2 על 6

צבע: TLG/BL צהוב תוסס

בסטים: [ראה Rebrickable](#)

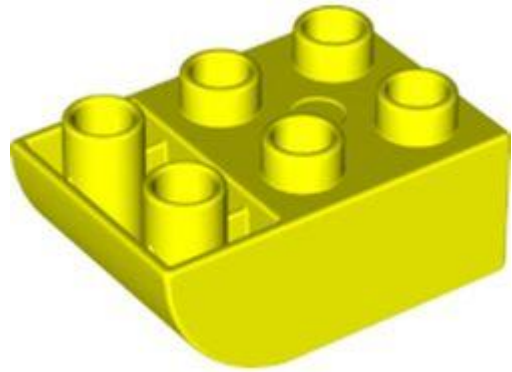

מזהה רכיב: 6376190

מזהה עיצוב: 98252

שם: TLG: BRICK 2X3 W. INV. קֶשֶׁת

שם: RB בריק דופלו 2 x 3 עם תחתית מעוקלת

צבע: TLG/BL צהוב תוסס

בסטים: [ראה Rebrickable](#)

[חזרה לאינדקס](#)

דגלים, שלטים, פלסטיק ובד

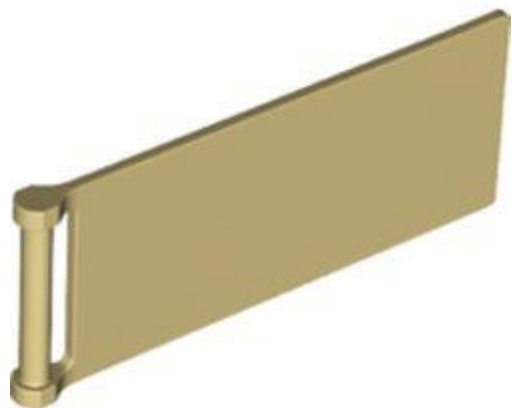



מזהה רכיב: 6407739

מזהה עיצוב: 72154

שם: TLG: FLAG 3X8, W/ 3.2 SHAFT

שם: RB: דגל 7 x 3 עם מוט

צבע: TLG/BL: צהוב לבנים/שיזוף

בסטים: [ראה Rebrickable](#)

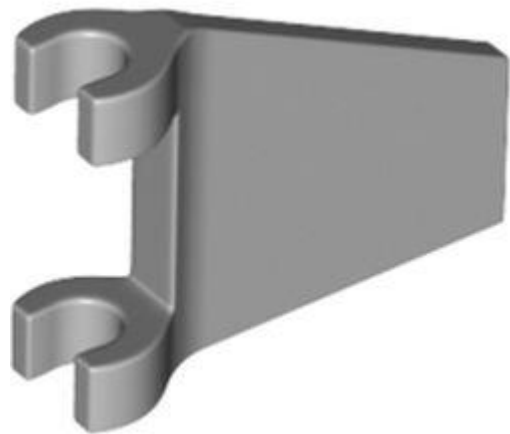

מזהה רכיב: 6365505

מזהה עיצוב: 80324

שם: TLG: BANNER 26 DEG. עם 2 מחזיקים

שם: RB: דגל 2 x 2 טרפז עם אזור מתרחב בין הקליפים

צבע: TLG/BL: אפור אבן בינוני/אפור כחלחל בהיר

בסטים: [ראה Rebrickable](#)

[חזרה לאינדקס](#)

צירים, זרועות ופטיפונים



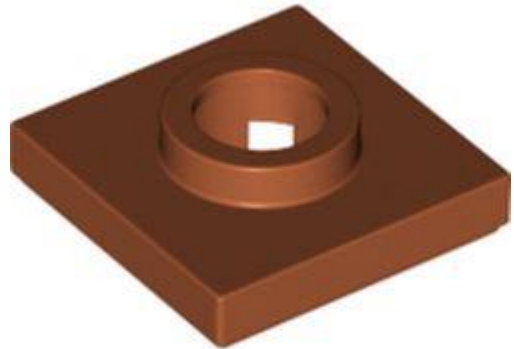

מזהה רכיב: 6375188

מזהה עיצוב: 27448

שם: TLG פטיפון 2, 2X נקבה

שם: RB פטיפון 2 2 x נקבה

צבע: TLG/BL כתום כהה

בסטים: [Rebrickable](#)

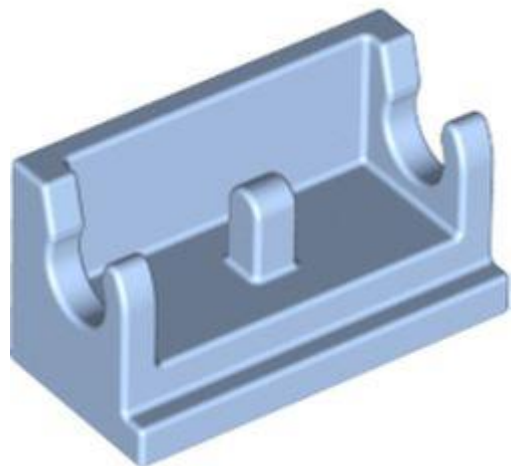

מזהה רכיב: 6383077

מזהה עיצוב: 3937

שם: TLG: ROCKER BEARING 1X2

שם: RB: לבני ציר 1 2 x בסיס

צבע: TLG/BL כחול רויאל בהיר/ כחול בהיר בהיר



[Rebrickable](#) **בסטים: ראה**



מזהה רכיב: 6385302

מזהה עיצוב: 6134

שם (TLG: PLATE 2X2) נדנדה

שם: RB: לבני ציר 2 2 x צלחת עליונה דקה

צבע: TLG/BL: כחול רויאל בהיר/ כחול בהיר בהיר

[Rebrickable](#) **בסטים: ראה**

[חזרה לאינדקס](#)

ראשי מינידול



מזהה רכיב: 6373424

מזהה עיצוב: 84086





שם TLG: MINI DOLL, HEAD, NO. 305

שם RB: Minidoll Head Eyes Green Olive, הדפס שפתיים ורוד

צבע TLG/BL: אין

בסטים: [ראה Rebrickable](#)

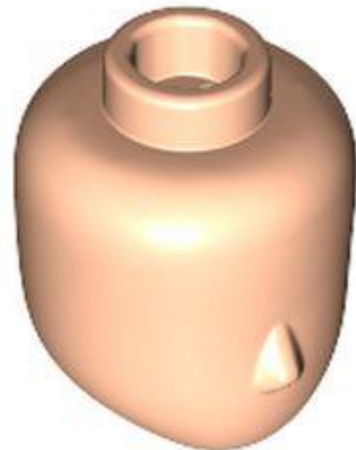

מזהה רכיב 6166067 :

מזהה עיצוב 28649 :

שם TLG: MINI DOLL HEAD, NO. 4

שם RB: MINI DOLL HEAD, לא. 4

צבע TLG/BL: נוגט בהיר

בסטים: [ראה Rebrickable](#)

[חזרה לאינדקס](#)

אביזרי מיני-פיגה



מזהה רכיב: 6390058

מזהה עיצוב: 18746

שם: TLG: MINI FIGURE SNOW BOARD

שם: RB: Sports Snowboard Small

צבע: TLG/BL: ירוק אדמה/ ירוק כהה

בסטים: [ראו Rebrickable](#)



מזהה רכיב: 6359881

מזהה עיצוב: 78134

שם: TLG: MINI LOTHING, NO. 17

שם: RB: Minifig Hipwear חצאית קצרה, זוויתית

TLG/BL צבע: שחור



[Rebrickable](#) **בסטים**: [ראה](#)

[חזרה לאינדקס](#)

ראשי מיני-פיגה

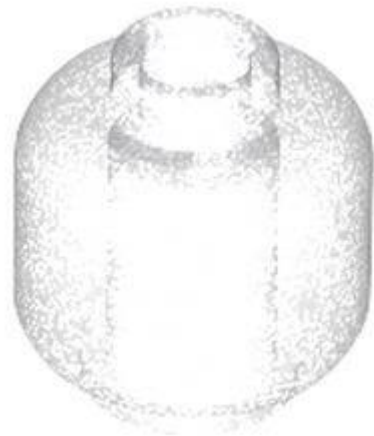

מזהה רכיב 6316979 :

מזהה עיצוב 28621 :

שם TLG: MINI HEAD

שם RB: ראש מיני-פיגה רגיל [חתך מאוורר - 2 חורים]

צבע: TLG/BL שקוף עם אופלסנטיות/סאטן Trans-Clear

[Rebrickable](#) **בסטים**: [ראה](#)



מזהה רכיב 6382550 :

מזהה עיצוב 95274 :





שם TLG: MINI HEAD, NO. 3639

שם RB: MINI HEAD, NO. 3639

צבע: TLG/BL אין

בסטים: [ראה Rebrickable](#)



מזהה רכיב: 6382551 :

מזהה עיצוב: 95300 :

שם TLG: MINI HEAD, NO. 3640

שם RB: MINI HEAD, NO. 3640

צבע: TLG/BL אין

בסטים: [ראה Rebrickable](#)

[חזרה לאינדקס](#)

כיסוי ראש מיני-פיג



מזהה רכיב: 6390255 :

מזהה עיצוב: 28432 :

שם: MINI WIG, NO. 143 TLG:

שם: RB: שיער מיני תאורה ארוך גלי עם קוקו [רגיל]

צבע: TLG/BL: צהוב קריר/ צהוב בהיר בהיר

בסטים: [Rebrickable](#)



מזהה רכיב: 6383311 :

מזהה עיצוב: 38798 :

שם: MINI WIG, NO. 223 TLG:

שם: RB: שיער מיני-פיגה קצר ושי

צבע: TLG/BL: צהוב לבנים/שיזוף



[בסטים: ראה Rebrickable](#)

No Image
Available

מזהה רכיב 6375391 :

שם: RB מעטפת מיני-פיגה עם דפוס ירוק טרנס-ניאון להבות

צבע: TLG/BL כחול בינוני

[בסטים: ראה Rebrickable](#)

No Image
Available

מזהה רכיב 6375390 :

שם: RB עטיפה מינית עם דפוס טרנס-אדום להבות

צבע: TLG/BL כתום צהבהב להבה/ כתום בהיר בהיר

[בסטים: ראה Rebrickable](#)





No Image
Available

מזהה רכיב: 6375392

שם: RB: עטיפה מינית עם דפוס טרנס-ירוק להבות

צבע: TLG/BL: ירוק צהבהב בהיר/ ליים

בסטים: [ראוהא Rebrickable](#)

[חזרה לאינדקס](#)

פלט גוף תחתון מיני-פיג

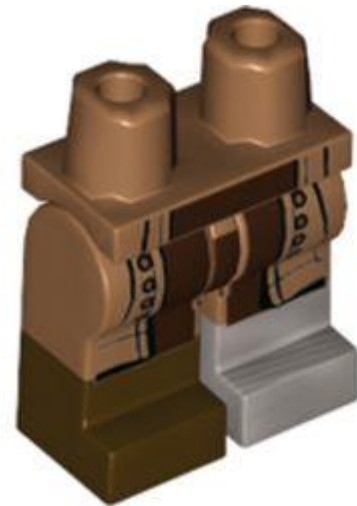

מזהה רכיב: 6391752

מזהה עיצוב: 88712

שם: TLG: MINI LOWER PART, NO. 2257

שם: RB: רגליים וירכיים עם דפוס מגף כסף שטוח וחום כהה, הדפס מעיל

צבע: TLG/BL: נוגט בינוני





[Rebrickable](#) **בסטים**: [ראה](#)



מזהה רכיב 6382695 :

מזהה עיצוב 37364 :

שם TLG: MINI LEG PART, NO. 2

שם RB: רגליים מוזרות וירכיים בינוניות, רגל ימין לבנה, שמאל אפור כחלחל כהה

צבע TLG/BL: אפור אבן כהה / אפור כחלחל כהה

[Rebrickable](#) **בסטים**: [ראה](#)

[חזרה לאינדקס](#)

פאנלים

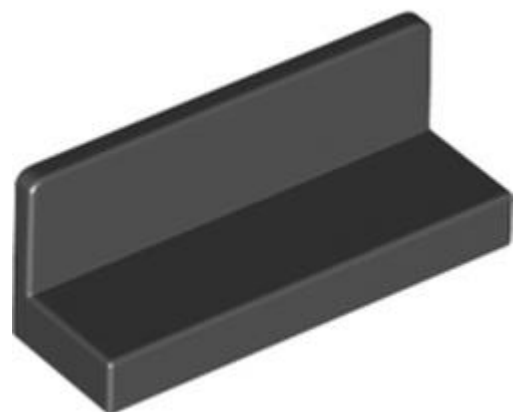

מזהה רכיב 6382491 :

מזהה עיצוב 23950 :





שם: TLG: WALL 1X3X1

שם: RB: לוח 3 x 11

שחור: TLG/BL צבע

בסטים: [ראה Rebrickable](#)

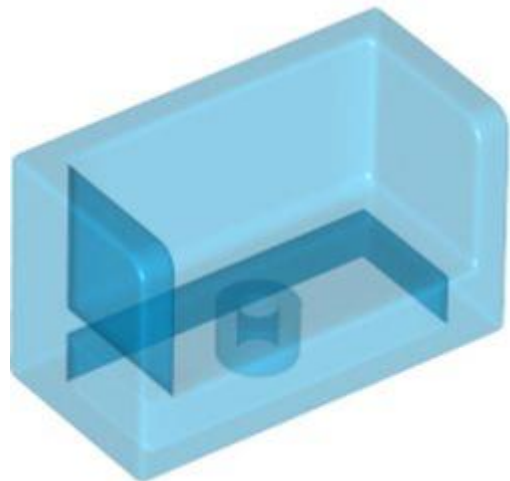

מזהה רכיב: 6372031

מזהה עיצוב: 35387

שם: TLG: WALL DOUBLE CORNER 1X2X1

שם: RB: לוח 2 x 1 עם פינות מעוגלות ו-2 צדדים

צבע: TLG/BL כחול שקוף/כחול טרנס-כהה

בסטים: [ראה Rebrickable](#)



מזהה רכיב: 6380626





מזהה עיצוב: 35565

שם: TLG: WALL 2X6X6, 1/2 CIRCLE, עם CUT OUT

שם: RB: פאנל 2 x 6 x עם קשת גותית

צבע: TLG/BL: צהוב קריר / צהוב בהיר בהיר

בסטים: [ראה Rebrickable](#)



מזהה רכיב: 6300317

מזהה עיצוב: 87544

שם: TLG: WALL ELEMENT 1X2X3

שם: RB: פאנל 1 x 2 x 3 [1 x תומכי צד / חתיכים חלולים]

צבע: TLG/BL: צהוב לבנים/שיזוף

בסטים: [ראה Rebrickable](#)





מזהה רכיב: 6378360 :

מזהה עיצוב: 31959 :

שם: TLG: WALL ELEMENT 2X2, CORNER

שם: RB: לוח 2 x 1 x 2 פינה

צבע: TLG/BL: צהוב קריר / צהוב בהיר בהיר

בסטים: [ראה Rebrickable](#)

[חזרה לאינדקס](#)

צמחים ובעלי חיים



מזהה רכיב: 6383116 :

מזהה עיצוב: 40379 :

שם: TLG: TIP OF THE TAIL Ø6,47

שם: RB: חלק גוף של בעלי חיים / צמח, זנב / טופר / צופר / ענף / זרוע, חתך קצה

צבע: TLG/BL: אפור אבן בינוני/אפור כחלחל בהיר

בסטים: [ראה Rebrickable](#)





מזהה רכיב: 6380369 :

מזהה עיצוב: 92108 :

שם: TLG: HORSE, W/ 1.5 HOLE, NO. 3

שם: RB: חיה, סוס עם זנב מים ארוך

צבע: TLG/BL: כחול שקוף עם אופלסנטיות/ סאטן טרנס-אור כחול

בסטים: [ראה Rebrickable](#)



מזהה רכיב: 6293702 :

מזהה עיצוב: 92084 :

שם: TLG: OWL

שם: RB: בעל חיים, ציפור, ינשוף קטן, תכונות זוויתיות

צבע: TLG/BL: צהוב לבנים/שיזוף



[בסטים: ראה Rebrickable](#)

[חזרה לאינדקס](#)

צלחות

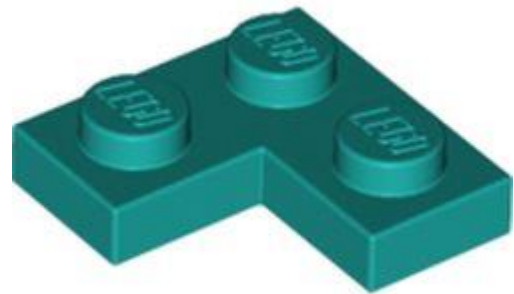

מזהה רכיב: 6385084

מזהה עיצוב: 2420

שם: CORNER PLATE 1X2X2 TLG

שם: RB: צלחת 2x2 פינה

צבע: TLG/BL: ירוק כחלחל בהיר/ טורקיז כהה

[בסטים: ראה Rebrickable](#)



מזהה רכיב: 6365027

מזהה עיצוב: 3032





שם TLG: PLATE 4X6

שם RB: צלחת 64 x

צבע: TLG/BL: ירוק כחלחל בהיר/ טורקיז כהה

בסטים: [ראה Rebrickable](#)



מזהה רכיב: 6376003

מזהה עיצוב: 3032

שם TLG: PLATE 4X6

שם RB: צלחת 64 x

צבע: TLG/BL: ירוק חול

בסטים: [ראה Rebrickable](#)



מזהה רכיב: 6371582





מזהה עיצוב: 78329

שם: TLG: PLATE 1X5

שם: RB: צלחת 51 x

צבע: TLG/BL: אדום/אדום בהיר

בסטים: [ראה Rebrickable](#)

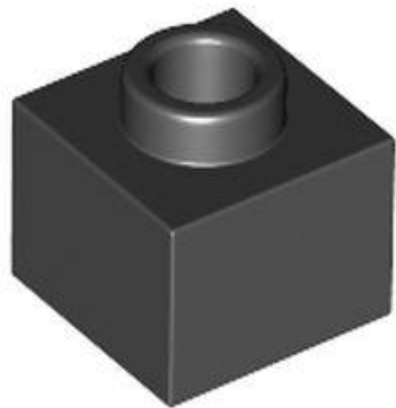

מזהה רכיב: 6388352

מזהה עיצוב: 86996

שם: TLG: PLATE 1X1X2/3

שם: RB: צלחת 1 x 2/3 עם חור בחתך

שחור: TLG/BL: צבע

בסטים: [ראה Rebrickable](#)

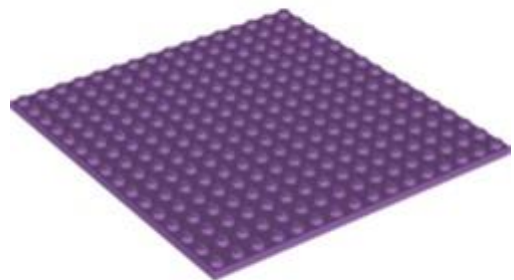



מזהה רכיב: 6378413

מזהה עיצוב: 91405

שם: TLG: PLATE 16X16

שם: RB: לוח 1616 x

צבע: TLG/BL לבנדר בינוני

בסטים: [ראה Rebrickable](#)

[חזרה לאינדקס](#)

צלחות בזווית



מזהה רכיב: 6383109

מזהה עיצוב: 24299

שם: TLG: צלחת שמאלית 27 2, 2x מעלות.

שם: RB: לוחית טריז 2x2 משמאל

צבע: TLG/BL כחול רויאל בהיר/ כחול בהיר בהיר

בסטים: [ראה Rebrickable](#)





מזהה רכיב: 6383107

מזהה עיצוב: 24307

שם: TLG: RIGHT PLATE 2x2 27DEG

שם: RB: לוחית טריז 2 x 2 ימין

צבע: TLG/BL: כחול רויאל בהיר/ כחול בהיר בהיר

בסטים: [Rebrickablen](#)

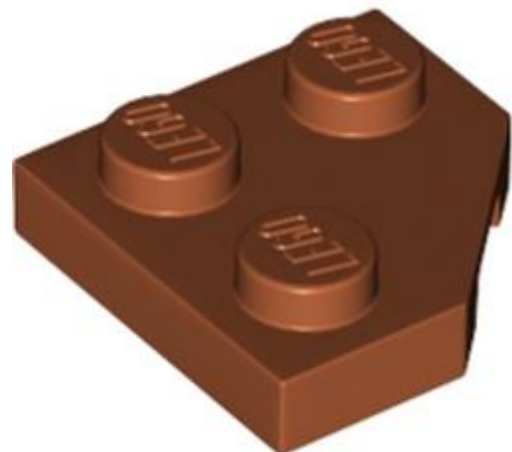

מזהה רכיב: 6228840

מזהה עיצוב: 26601

שם: TLG: PLATE 2X2, CORNER, 45 DEG

שם: RB: צלחת טריז 2 x 2 פינת חיתוך

צבע: TLG/BL: כתום כהה



[Rebrickable](#) **בסטים:** [ראה](#)



מזהה רכיב: 6383097

מזהה עיצוב: 43722

שם: TLG: RIGHT PLATE 2X3 W/ANGLE

שם: RB: לוחית טריז 3 2 x ימין

צבע: TLG/BL: כחול רויאל בהיר / כחול בהיר בהיר

[Rebrickable](#) **בסטים:** [ראה](#)



מזהה רכיב: 6383093

מזהה עיצוב: 43723

שם: TLG: צלחת שמאלית 2x3 עם זווית

שם: RB: לוחית טריז 3 2 x משמאל





צבע: TLG/BL כחול רויאל בהיר / כחול בהיר בהיר

בסטים: [ראה Rebrickable](#)

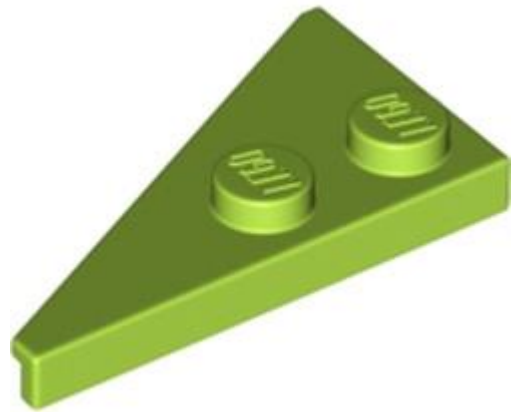

מזהה רכיב: 6341764

מזהה עיצוב: 65426

שם: TLG: RIGHT PLATE 2X4, DEG. 27

שם: RB: לוחית טריז 2 27° x 4 ימין

צבע: TLG/BL ירוק צהבהב בהיר / ליים

בסטים: [ראה Rebrickable](#)



מזהה רכיב: 6341762

מזהה עיצוב: 65429

שם: TLG: צלחת שמאלית 272, DEG. X4





שם: RB לוחית טריז 2 27° x 4 שמאלה

צבע: TLG/BL ירוק צהבהב בהיר/ ליים

בסטים: [ראה Rebrickable](#)

[חזרה לאינדקס](#)

צלחות עגולות מעוקלות וכלים



מזהה רכיב: 6386989

מזהה עיצוב: 18980

שם: TLG: 1/2 CIRCLE PLATE 2X6

שם: RB: צלחת פינה עגולה 2 x 6 כפול

צבע: TLG/BL: קורל תוסס/אלמוג

בסטים: [ראה Rebrickable](#)





מזהה רכיב: 6133853

מזהה עיצוב: 18980

שם: TLG: 1/2 CIRCLE PLATE 2X6

שם: RB: צלחת פינה עגולה 2 x 6 כפול

צבע: TLG/BL: סגול אדמדם בוק/מגנטה

בסטים: [ראה Rebrickable](#)

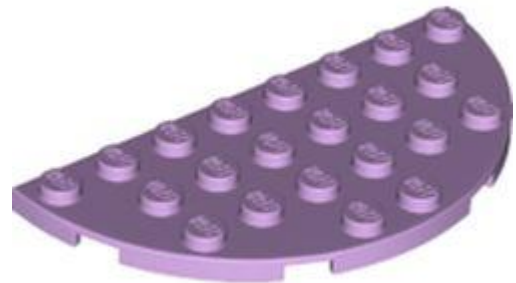

מזהה רכיב: 6204112

מזהה עיצוב: 22888

שם: TLG: 1/2 CIRCLE PLATE 4X8

שם: RB: צלחת פינה עגולה 4 x 8 כפול

צבע: TLG/BL: לבנדר

בסטים: [ראה Rebrickable](#)





מזהה רכיב: 6368432

מזהה עיצוב: 30357

שם: TLG: PLATE 3X3, 1/4 CIRCLE

שם: RB: צלחת פינה עגולה 33 x

צבע: TLG/BL: צהוב חול/ חום כהה

בסטים: [Rebrickable](#)

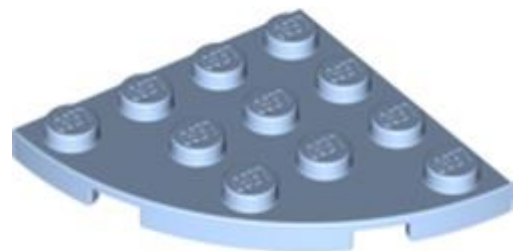

מזהה רכיב: 6383102

מזהה עיצוב: 30565

שם: TLG: PLATE 4X4, 1/4 CIRCLE

שם: RB: צלחת פינה עגולה 44 x

צבע: TLG/BL: כחול רויאל בהיר/ כחול בהיר בהיר



[Rebrickable](#) **בסטים:** [ראה](#)

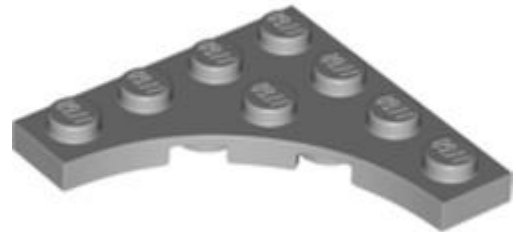

מזהה רכיב 6353802 :

מזהה עיצוב 35044 :

שם TLG: PLATE 4X4, W/ ARCH

שם RB: לוח מיוחד 4 4 x עם גזרה מעוקלת

צבע TLG/BL: אפור אבן בינוני/אפור כחלחל בהיר

[Rebrickable](#) **בסטים:** [ראה](#)



מזהה רכיב 6389443 :

מזהה עיצוב 35044 :

שם TLG: PLATE 4X4, W/ ARCH

שם RB: לוח מיוחד 4 4 x עם גזרה מעוקלת



צבע: TLG/BL אפור אבן כהה / אפור כחלחל כהה

בסטים: [ראה Rebrickable](#)

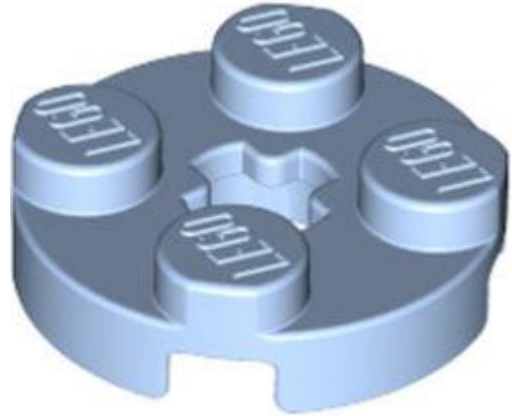

מזהה רכיב: 6383134

מזהה עיצוב: 4032

שם: TLG: PLATE 2X2 ROUND

שם: RB: לוח עגול 2x2 עם חור סרן סוג 1 (+ פתיחה)

צבע: TLG/BL כחול רויאל בהיר/ כחול בהיר בהיר

בסטים: [ראה Rebrickable](#)

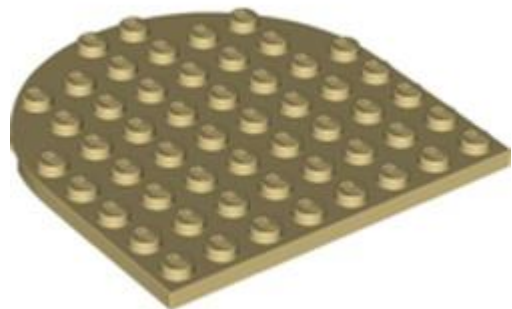

מזהה רכיב: 6249092

מזהה עיצוב: 41948

שם: TLG: PLATE 8X8, 1/2 CIRCLE



שם: RB צלחת 8 8 x עם חצי עיגול

צבע: TLG/BL צהוב לבנים/שיזוף

בסטים: [ראה Rebrickable](#)



מזהה רכיב: 6391270

מזהה עיצוב: 6141

שם: TLG: PLATE 1X1 ROUND

שם: RB צלחת עגול 1 1 x עם חתך מוצק

צבע: TLG/BL נוגט

בסטים: [ראה Rebrickable](#)



מזהה רכיב: 6133802

מזהה עיצוב: 6141





שם **TLG: PLATE 1X1 ROUND**

שם **RB: צלחת עגול 1 1 x עם חתך מוצק**

צבע: **TLG/BL לבנדר בינוני**

בסטים: [ראה Rebrickable](#)

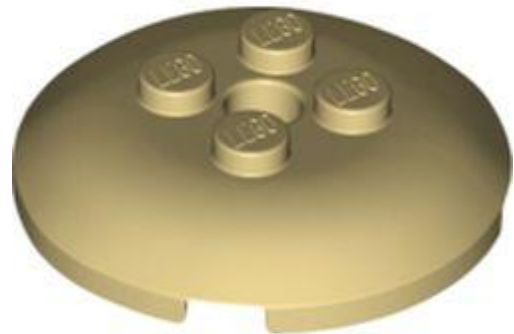

מזהה רכיב **6377846** :

מזהה עיצוב **65138** :

שם **TLG: SPHERE 4X4** עם כפתורים

שם **RB: צלחת 4 על 4 עם 4 חתיכים**

צבע: **TLG/BL צהוב לבנים/שיזוף**

בסטים: [ראה Rebrickable](#)



מזהה רכיב **6383110** :





מזהה עיצוב: 68568

שם: TLG: PLATE 3X3, 1/4 CIRCLE, W/CUT OUT

שם: RB: צלחת פינה עגולה 3 3 x עם 2 2 x חיתוך עגול

צבע: TLG/BL: אפור אבן בינוני/אפור כחלחל בהיר

בסטים: [ראה](#) Rebrickable



מזהה רכיב: 6383105

מזהה עיצוב: 68568

שם: TLG: PLATE 3X3, 1/4 CIRCLE, W/CUT OUT

שם: RB: צלחת פינה עגולה 3 3 x עם 2 2 x חיתוך עגול

צבע: TLG/BL: כחול רויאל בהיר/ כחול בהיר בהיר

בסטים: [ראה](#) Rebrickable





מזהה רכיב: 6378358

מזהה עיצוב: 74611

שם: TLG: PLATE 8X8, CIRCLE

שם: RB: צלחת 8 x 8 עגולה

צבע: TLG/BL: צהוב לבנים/שיזוף

בסטים: [ראה Rebrickable](#)



מזהה רכיב: 6383092

מזהה עיצוב: 80015

שם: TLG: PLATE 5X5, 1/4 CIRCLE, W/CUT OUT

שם: RB: צלחת עגול 5 x 5 מקרונה

צבע: TLG/BL: כחול רויאל בהיר/ כחול בהיר בהיר

בסטים: [ראה Rebrickable](#)





מזהה רכיב: 6372045

מזהה עיצוב: 80015

שם: TLG: PLATE 5X5, 1/4 CIRCLE, W/CUT OUT

שם: RB: צלחת עגול 5 x 5 מקרוני

שחור: TLG/BL צבע

בסטים: [Rebrickable](#)



מזהה רכיב: 6377247

מזהה עיצוב: 80015

שם: TLG: PLATE 5X5, 1/4 CIRCLE, W/CUT OUT

שם: RB: צלחת עגול 5 x 5 מקרוני

צבע: TLG/BL ירוק כחלחל בהיר/ טורקיז כהה



[Rebrickable](#) **בסטים**: [ראה](#)

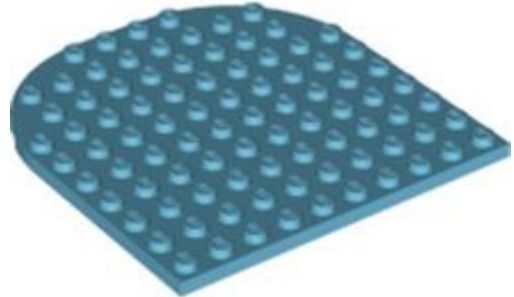

מזהה רכיב: 6380619

מזהה עיצוב: 80031

שם: TLG: PLATE 10X10, 1/2 CIRCLE, NO. 1

שם: RB: צלחת 10 10 x חצי עיגול

צבע: TLG/BL: תכלת בינוני

[Rebrickable](#) **בסטים**: [ראה](#)

[חזרה לאינדקס](#)

צלחות מיוחדות

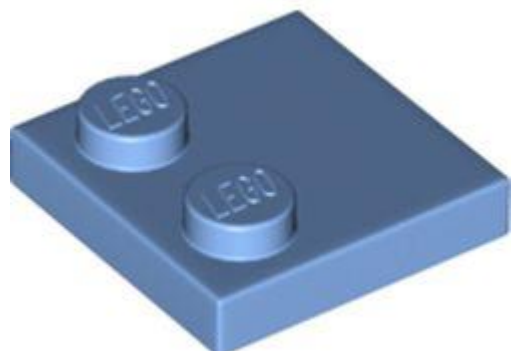

מזהה רכיב: 6376004

מזהה עיצוב: 33909



שם: TLG: PLATE 2X2, עם ידידות מופחתות

שם: RB: פלטה מיוחדת 2x2 עם 2 ניטים בלבד

צבע: TLG/BL: כחול בינוני

בסטים: [ראה Rebrickable](#)

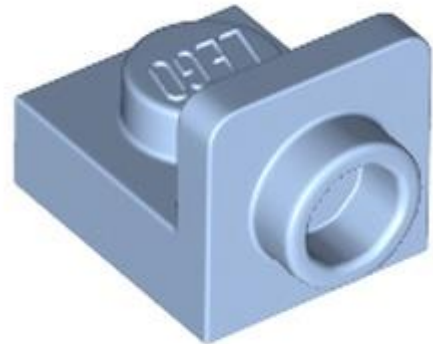

מזהה רכיב: 6383095

מזהה עיצוב: 36840

שם: TLG: PLATE 1X1, W/ 1.5 PLATE 1X1, כלפי מעלה

שם: RB: סוגר 1x1 - 1x1 הפוך

צבע: TLG/BL: כחול רויאל בהיר/ כחול בהיר בהיר

בסטים: [ראה Rebrickable](#)



מזהה רכיב: 6383096



מזהה עיצוב: 36841

שם: TLG: PLATE 1X1, 1.5 עם PLATE 1X1, כלפי מטה

שם: RB: סוגר 11 x 1 - 1 x

צבע: TLG/BL: כחול רויאל בהיר/ כחול בהיר בהיר

בסטים: [ראה Rebrickable](#)



מזהה רכיב: 6384234

מזהה עיצוב: 36841

שם: TLG: PLATE 1X1, 1.5 עם PLATE 1X1, כלפי מטה

שם: RB: סוגר 11 x 1 - 1 x

צבע: TLG/BL: אדום כהה

בסטים: [ראה Rebrickable](#)





מזהה רכיב: 6257594

מזהה עיצוב: 41740

שם, TLG: PLATE 1X4, עם 2 ידיות, מס. 2

שם: RB: לוח מיוחד 1 x 4 עם 2 חתיכים עם חריץ [צד תחתון חדש]

צבע: TLG/BL: אדום כהה

בסטים: [ראה Rebrickable](#)

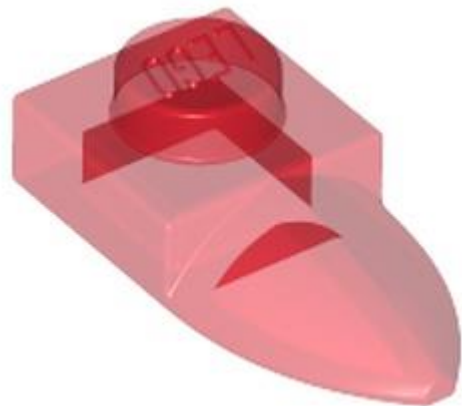

מזהה רכיב: 6380301

מזהה עיצוב: 35162

שם, TLG: PLATE 1X1, עם שן

שם: RB: לוח מיוחד 1 x 1 עם שן

צבע: TLG/BL: אדום שקוף/טרנס-אדום

בסטים: [ראה Rebrickable](#)



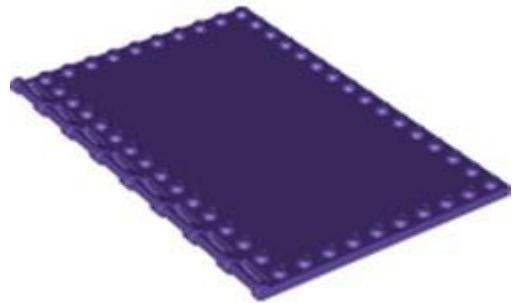

מזהה רכיב: 6379203

מזהה עיצוב: 69934

שם: TLG: PLATE 10X16, HOR. 3.2 פיר

שם: RB: לוח מיוחד 10 x 16 עם חתיכים בקצוות וידיות מוט בצד אחד

צבע: TLG/BL: לילך בינוני/סגול כהה

בסטים: [Rebrickablen](#)

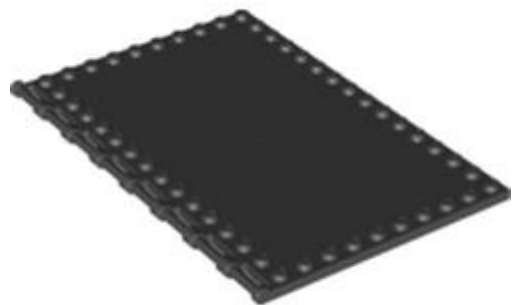

מזהה רכיב: 6379207

מזהה עיצוב: 69934

שם: TLG: PLATE 10X16, HOR. 3.2 פיר

שם: RB: לוח מיוחד 10 x 16 עם חתיכים בקצוות וידיות מוט בצד אחד

צבע: TLG/BL: שחור





[Rebrickable](#) **בסטים**: [ראה](#)



מזהה רכיב: 6430548

מזהה עיצוב: 72132

שם: **TLG**: PLATE 2X6X2/3 W 4 HOR. **כפתור**

שם: **RB**: PLATE 2X6X2/3 W 4 HOR. **כפתור**

TLG/BL: צבע: לבן

[Rebrickable](#) **בסטים**: [ראה](#)



מזהה רכיב: 6380634

מזהה עיצוב: 73825

שם: **TLG**: PLATE 1X1, עם 1.5, **PLATE 1X2**, כלפי מעלה

שם: **RB**: סוגר 1 x 2 - 1 x הפוך





צבע: TLG/BL נוגט בינוני

בסטים: [ראה Rebrickable](#)



מזהה רכיב: 6378415

מזהה עיצוב: 78168

שם: TLG: PLATE 2X6, W/ FUNCTION, NO. 1

שם: RB: לוח מיוחד 2 x 6 עם 00 מתלה קיר

TLG/BL צבע: לבן

בסטים: [ראה Rebrickable](#)

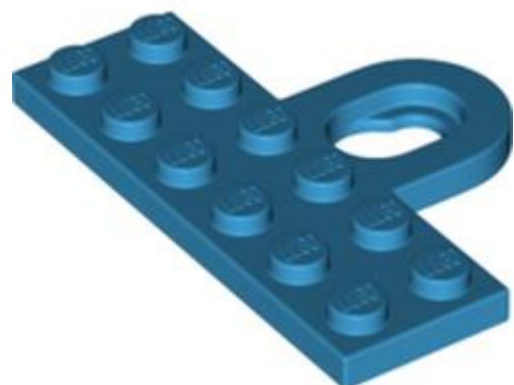

מזהה רכיב: 6385734

מזהה עיצוב: 78168

שם: TLG: PLATE 2X6, W/ FUNCTION, NO. 1





שם: RB לוח מיוחד 2 x 6 עם 00 מתלה קיר

צבע: TLG/BL תכלת כהה

בסטים: [ראה Rebrickable](#)



מזהה רכיב: 6372037

מזהה עיצוב: 78256

שם: TLG: PLATE 1X2 עם מחזיק

שם: RB לוח מיוחד 1 x 2 עם קליפ אנכי על הקצה

צבע: TLG/BL לבן

בסטים: [ראה Rebrickable](#)



מזהה רכיב: 6372383

מזהה עיצוב: 78256





שם TLG: PLATE 1X2 עם מחזיק

שם RB: לוח מיוחד 1 2 x עם קליפ אנכי על הקצה

צבע TLG/BL: אדום/אדום בהיר

בסטים: [ראה Rebrickable](#)



מזהה רכיב: 6383143

מזהה עיצוב: 78257

שם TLG: PLATE 1X1 W/ 2 SHAFTS DIA. 3.2

שם RB: לוח מיוחד 1 1 x עם ידית על 2 קצוות

צבע TLG/BL: חום אדמדם

בסטים: [ראה Rebrickable](#)



מזהה רכיב: 6388350





מזהה עיצוב: 79194

שם: TLG: 3.2 SHAFT עם כפתור

שם: RB: צלחת עגול 1 x 1 עם חתך פתוח ובר בצד התחתון - רווח ארוך

צבע: TLG/BL: ירוק כחלחל בהיר/ טורקיז כהה

בסטים: [ראה Rebrickable](#)



מזהה רכיב: 6254478

מזהה עיצוב: 99780

שם: TLG: ANGULAR PLATE 1.5 BOT. 1X2 1/2

שם: RB: סוגר 1 x 2 - 1 x 2 הפוך

צבע: TLG/BL: ירוק אדמה/ ירוק כהה

בסטים: [ראה Rebrickable](#)

[חזרה לאינדקס](#)

תומכים, קורות ומנופים





מזהה רכיב: 6380625

מזהה עיצוב: 43888

שם: TLG: COLUMN 1X1X6

שם: RB: תומך 1 x 6 x 1 עמוד מוצק

צבע: TLG/BL: צהוב קריר / צהוב בהיר בהיר

בסטים: [ראה Rebrickable](#)

[חזרה לאינדקס](#)

קורות טכניות

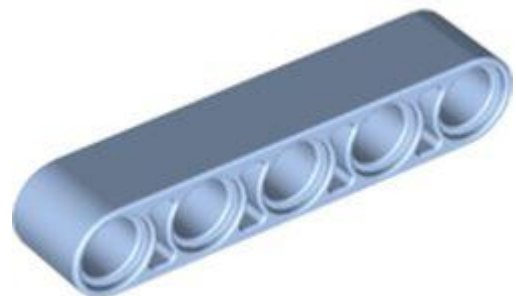

מזהה רכיב: 6383133

מזהה עיצוב: 32316

שם: TLG: TECHNIC 5M BEAM





שם **RB**: Technic Beam 1 x 5 עבה

צבע **TLG/BL**: כחול רוזאל בהיר/ כחול בהיר בהיר

בסטים: [ראה Rebrickable](#)

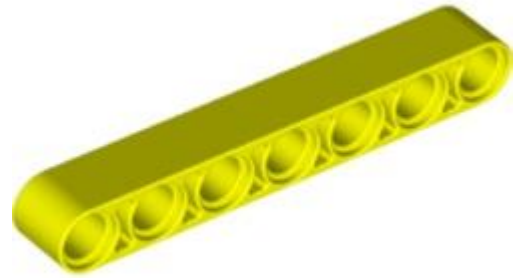

מזהה רכיב: 6381983 :

שם **RB**: Technic Beam 1 x 7 עבה

צבע **TLG/BL**: צהוב תוסס

בסטים: [ראה Rebrickable](#)

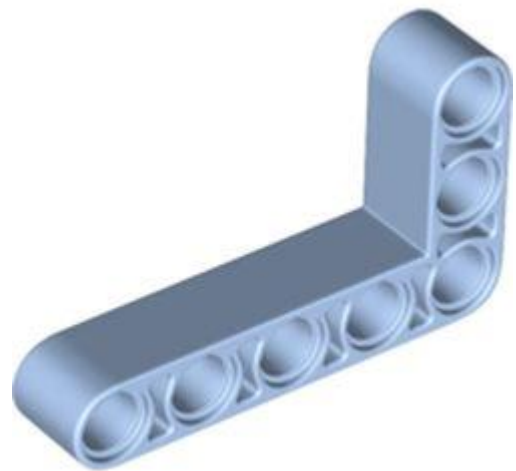

מזהה רכיב: 6383132 :

מזהה עיצוב: 32526 :

שם **TLG**: TECHNIC ANG. BEAM 3X5 90 מעלות.

שם **RB**: Technic Beam 3 x 5 L-Shape עבה





צבע: TLG/BL כחול רויאל בהיר/ כחול בהיר בהיר

בסטים: [ראה Rebrickable](#)

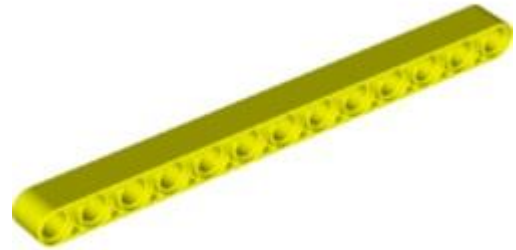

מזהה רכיב: 6381984

שם: RB: Technic Beam 1 x 13 עבה

צבע: TLG/BL צהוב תוסס

בסטים: [ראה Rebrickable](#)

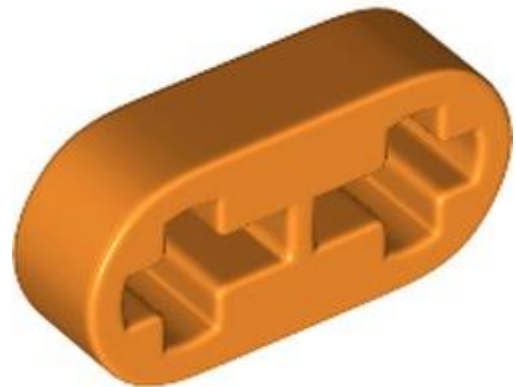

מזהה רכיב: 6390384

מזהה עיצוב: 44862

שם: TLG: TECHNIC LEVER 2M

שם: RB: Technic Beam 1 x 2 דק

צבע: TLG/BL כתום בהיר/כתום





[Rebrickable](#) **בסטים**: [ראה](#)



מזהה רכיב: 6381986 :

שם: Technic Beam 2 x 5 L-Shape **RB**: עם רבע אליפסה עבה

צבע: TLG/BL: כחול בהיר/כחול

[Rebrickable](#) **בסטים**: [ראה](#)

[חזרה לאינדקס](#)

קורות טכניות מיוחדות

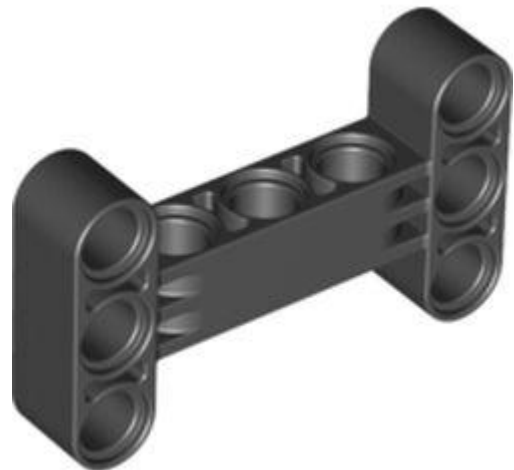

מזהה רכיב: 6390379 :

מזהה עיצוב: 14720 :

שם: BEAM I -FRAME 3X5 90 DEGR. **TLG**: חור $\varnothing 4.85$

שם: Technic Beam 3 x 5 **RB**: עבה [חורי קרן מרכז 90° היסט]





שחור: TLG/BL צבע:

[Rebrickable](#) **בסטים:** [ראה](#)

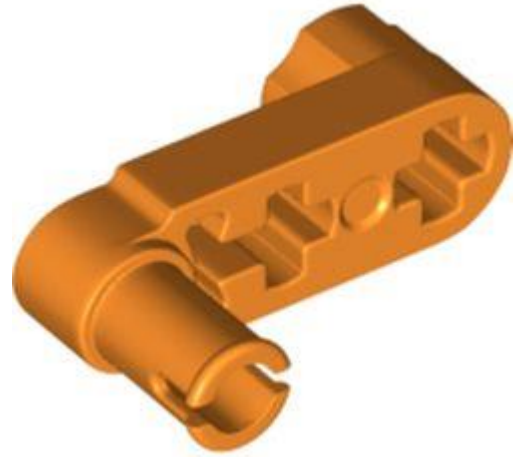

מזהה רכיב: 6391883

מזהה עיצוב: 61408

שם: TLG זרוע היגוי 1x32

שם: RB: Technic Beam 3 x 0.5 Liftarm עם בוס וחסום, חור פין מרובע

צבע: TLG/BL כתום בהיר/כתום

[Rebrickable](#) **בסטים:** [ראה](#)

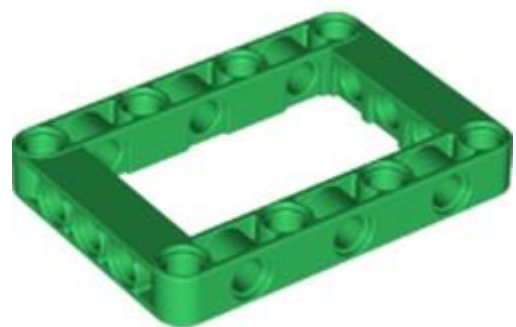

מזהה רכיב: 6374064

שם: RB: Technic Beam Frame 5 x 7 Open Center עבה

צבע: TLG/BL ירוק כהה/ירוק





[Rebrickable](#) **בסטים**: [ראה](#)

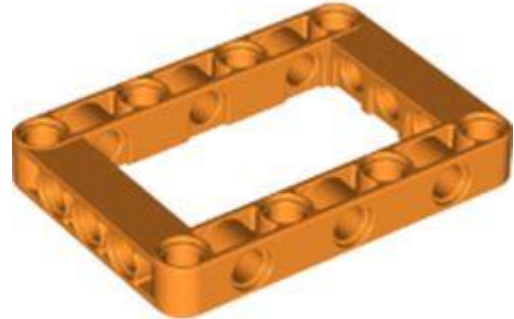

מזהה רכיב 6390599 :

מזהה עיצוב 64179 :

שם TLG: BEAM FRAME 5X7 Ø 4.85

שם RB: Technic Beam Frame 5 x 7 Open Center **עבה**

צבע TLG/BL: כתום בהיר/כתום

[Rebrickable](#) **בסטים**: [ראה](#)

[חזרה לאינדקס](#)

לבנים טכניות

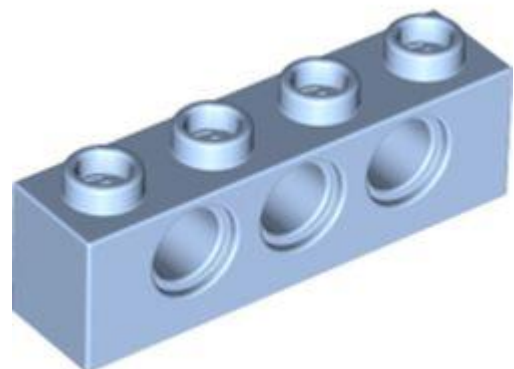

מזהה רכיב 6383136 :

מזהה עיצוב 3701 :





שם: TLG: TECHNIC BRICK 1X4, Ø4,9

שם: RB: טכני בריק 1 3] 4 x חורים

צבע: TLG/BL: כחול רויאל בהיר/ כחול בהיר בהיר

בסטים: [ראה Rebrickable](#)

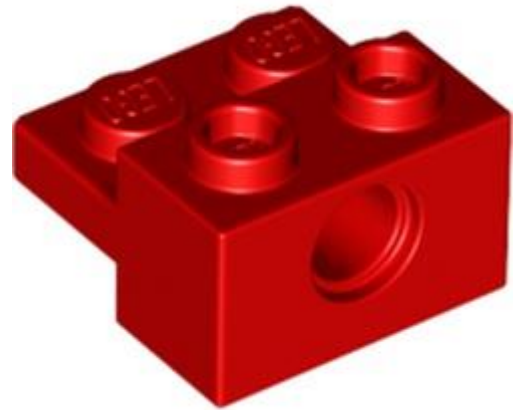

מזהה רכיב: 6385920 :

מזהה עיצוב: 73109 :

שם: TLG: BRICK 2X2, W/4.85 HOLE, NO. 1

שם: RB: Technic Brick Special 1 x 2 עם חור פין ו-1 2 x צלחת

צבע: TLG/BL: אדום/אדום בהיר

בסטים: [ראה Rebrickable](#)

[חזרה לאינדקס](#)

מחברים טכניים





מזהה רכיב: 6390380

מזהה עיצוב: 18654

שם: TLG: BEAM 1X1

שם: RB: Technic Pin Connector [עגול 1] לקרון]

צבע: TLG/BL: כתום בהיר/כתום

בסטים: [Rebrickable](#)



מזהה רכיב: 6391881

מזהה עיצוב: 22961

שם: TLG: BEAM 1M W/CROSS AXLE

שם: RB: Technic Pin Connector Hub עם ציר אחד

צבע: TLG/BL: כתום בהיר/כתום



[Rebrickable](#) **בסטים:** [ראה](#)



מזהה רכיב: 6390386

מזהה עיצוב: 57585

שם: TLG: 3-BRANCH CROSS AXLE W/CROSS H.

שם RB: Technic Axle Connector Hub עם 3 סרנים ב-120°

שחור: TLG/BL צבע: שחור

[Rebrickable](#) **בסטים:** [ראה](#)



מזהה רכיב: 6390390

מזהה עיצוב: 65487

שם: TLG: SINGLE BUSH 2 MODULE, DIA. 4,9

שם RB: Technic Pin Connector Hub עם פין אחד עם רכסי חיכוך לאורך [חורים מרובעים]





צבע: TLG/BL כתום בהיר/כתום

בסטים: [ראה Rebrickable](#)

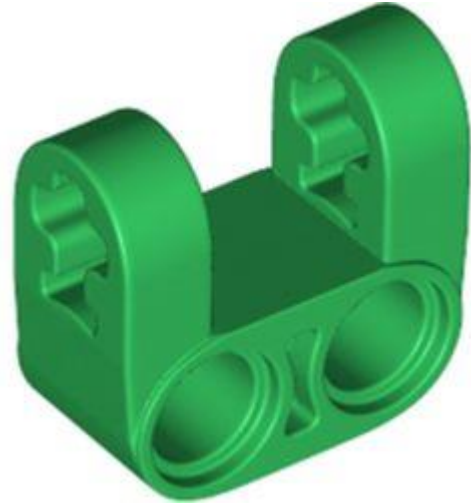

מזהה רכיב: 6374075 :

שם: RB ציר טכני ומחבר פינים ניצב כפול פיצול [מחוזק]

צבע: TLG/BL ירוק כהה/ירוק

בסטים: [ראה Rebrickable](#)

[חזרה לאינדקס](#)

ציוד טכני

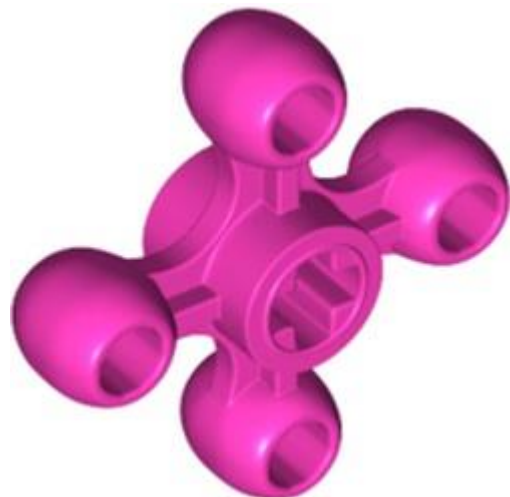

מזהה רכיב: 6380668 :

מזהה עיצוב: 49135 :

שם: TLG: TECHNIC ANGULAR WHEEL





שם RB: Technic Knob Wheel

צבע TLG/BL: סגול בהיר/ורוד כהה

בסטים: [ראה Rebrickable](#)

[חזרה לאינדקס](#)

לוחות טכניים



מזהה רכיב 6374061 :

שם RB: לוח טכני מעוקל וכפוף 36 x

צבע TLG/BL: ירוק כהה/ירוק

בסטים: [ראה Rebrickable](#)

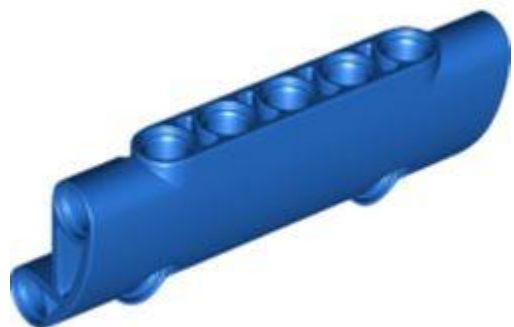

מזהה רכיב 6391882 :

מזהה עיצוב 24119 :





שם **TLG**: BOWED PANEL 3X7X2 W/ 4.85 חור

שם **RB**: לוח טכני מעוקל 7 x 3 עם 2 חורי פינים דרך משטח הלוח

צבע **TLG/BL**: כחול בהיר/כחול

בסטים: [ראה Rebrickable](#)

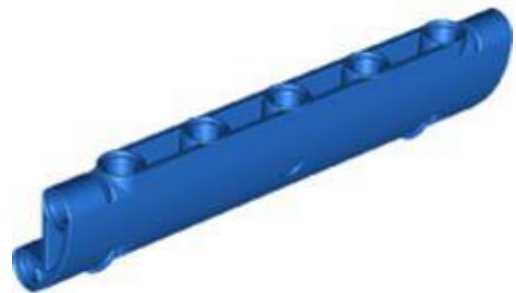

מזהה רכיב: 6390387

מזהה עיצוב: 62531

שם **TLG**: מעטפת 083 \varnothing 4.85 x 11x2

שם **RB**: לוח טכני מעוקל 11 x 3 עם 2 חורי פינים דרך משטח הלוח

צבע **TLG/BL**: כחול בהיר/כחול

בסטים: [ראה Rebrickable](#)



מזהה רכיב: 6381987



שם: RB: יריעת לוח טכני מס' 4 קטן חלק ארוך, צד ב'

צבע: TLG/BL: כחול בהיר/כחול

בסטים: [ראה Rebrickable](#)



מזהה רכיב: 6381988 :

שם: RB: יריעת פאנל טכנית מס' 3 קטן חלק ארוך, צד א'

צבע: TLG/BL: כחול בהיר/כחול

בסטים: [ראה Rebrickable](#)



מזהה רכיב: 6390392 :

מזהה עיצוב: 67142 :

שם: TLG: PANEL LEFT CURVED 5X13X2, NO. 1

שם: RB: לוח טכני מעוקל 5 x 13 x 2 מחודד, שמאל



צבע: TLG/BL כחול בהיר/כחול

בסטים: [ראה Rebrickable](#)



מזהה רכיב: 6390391

מזהה עיצוב: 67142

שם: TLG: PANEL LEFT CURVED 5X13X2, NO. 1

שם: RB: לוח טכני מעוקל 5 x 2 x 13 מחודד, שמאל

שחור: TLG/BL צבע: שחור

בסטים: [ראה Rebrickable](#)



מזהה רכיב: 6390394

מזהה עיצוב: 68196

שם: TLG: PANEL ימני מעוקל 15 X13X2, NO.





שם: RB לוח טכני מעוקל 5 x 2 x 13 מחודד, ימני

צבע: TLG/BL כחול בהיר/כחול

בסטים: [ראה Rebrickable](#)



מזהה רכיב: 6390393

מזהה עיצוב: 68196

שם: TLG: PANEL ימני מעוקל 15 NO. 2 X 13

שם: RB לוח טכני מעוקל 5 x 2 x 13 מחודד, ימני

צבע: TLG/BL שחור

בסטים: [ראה Rebrickable](#)

[חזרה לאינדקס](#)

סיכות טכניות

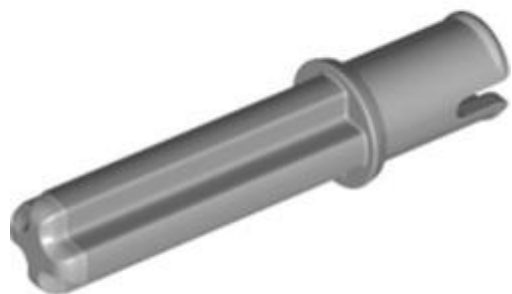



מזהה רכיב: 6385183

מזהה עיצוב: 65249

שם, TLG: 4.85 BUSH עם 2 מודול סרן צולב

שם: RB: פיני סרן טכני 3 לללא רכסי חיכוך וציר L2

צבע: TLG/BL: אפור אבן בינוני/אפור כחלחל בהיר

[בסטים: ראה Rebrickable](#)

[חזרה לאינדקס](#)

טכני מיוחד



מזהה רכיב: 6380300

מזהה עיצוב: 58489

שם: ROTORBLAD 8M TLG:

שם: RB: להב רוטור טכני קטן עם קצה ציר ומחבר פינים

צבע: TLG/BL: אדום/אדום בהיר

[בסטים: ראה Rebrickable](#)

[חזרה לאינדקס](#)

היגוי טכני, מתלים ומנוע





מזהה רכיב: 6390389

מזהה עיצוב: 65450

שם: TLG: LT SUSPENSION

שם: RB: Technic Wishbone Suspension Arm

צבע: TLG/BL: כתום בהיר/כתום

בסטים: [ראה Rebrickable](#)

[חזרה לאינדקס](#)

אריחים

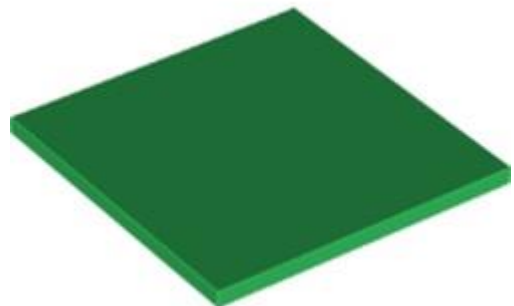

מזהה רכיב: 6374065

שם: RB: אריח 6x6 עם צינורות תחתונים

צבע: TLG/BL: ירוק כהה/ירוק





[Rebrickable](#) **בסטים: ראה**

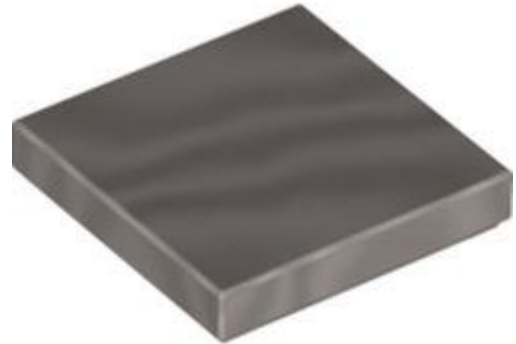

מזהה רכיב 6385608 :

מזהה עיצוב 1136 :

שם TLG: FLAT TILE 2X2, NO. 585

שם RB: אריח 2 2 x עם חריץ

צבע TLG/BL: תוף כסף מגניב לכה/כסף מתכתי

[Rebrickable](#) **בסטים: ראה**

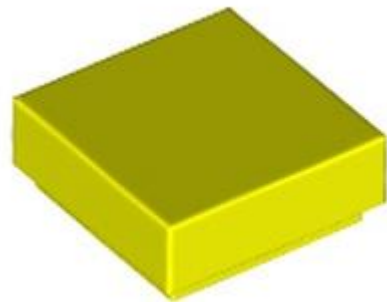

מזהה רכיב 6376232 :

מזהה עיצוב 3070 :

שם TLG: FLAT TILE 1X1

שם RB: אריח 1 1 x עם חריץ





צבע: TLG/BL צהוב תוסס

[בסטים: ראה Rebrickable](#)

[חזרה לאינדקס](#)

אריחים עגולים ומעוקלים



מזהה רכיב: 6384587

מזהה עיצוב: 84411

שם: TLG: 1/4 CIRCLE TILE 1X1

שם: RB: עגול אריח 1 x 1 רבע

צבע: TLG/BL אין

[בסטים: ראה Rebrickable](#)



מזהה רכיב: 6348203





מזהה עיצוב: 27507

שם, TLG: TILE 4X4 עם קשת

שם: RB אריח 4 x 4 מעוקל, מקרוני

צבע: TLG/BL צהוב לבנים/שיזוף

בסטים: [ראה Rebrickable](#)



מזהה רכיב: 6325954

מזהה עיצוב: 27925

שם, TLG: TILE 2X2 עם קשת

שם: RB אריח 2 x 2 מעוקל, מקרוני

צבע: TLG/BL לבנדר

בסטים: [ראה Rebrickable](#)





מזהה רכיב: 6385347

מזהה עיצוב: 27925

שם, TLG: TILE 2X2 עם קשת

שם: RB: אריח 2 x 2 מעוקל, מקרוני

צבע: TLG/BL: צהוב תוסס

בסטים: [ראה Rebrickable](#)



מזהה רכיב: 6378424

מזהה עיצוב: 27925

שם, TLG: TILE 2X2 עם קשת

שם: RB: אריח 2 x 2 מעוקל, מקרוני

צבע: TLG/BL: אביב צהבהב ירוק/ ירוק צהבהב

בסטים: [ראה Rebrickable](#)





מזהה רכיב: 6380086

מזהה עיצוב: 65474

שם: TLG: TILE 6X8, CIRCLE, NO. 1

שם: RB: אריח 6 x 8 עם פינות מעוגלות

צבע: TLG/BL: Aqua/ Light Aqua

בסטים: [Rebrickable](#)



מזהה רכיב: 6376695

מזהה עיצוב: 67095

שם: TLG: TILE 3X3, CIRCLE, NO. 1

שם: RB: עגול אריח 3 x 3

צבע: TLG/BL: שחור





[Rebrickable](#) **בסטים: ראה**



מזהה רכיב: 6379863 :

מזהה עיצוב: 67095 :

שם: TLG: TILE 3X3, CIRCLE, NO. 1

שם: RB: עגול אריח 33 x

צבע: TLG/BL לילך בינוני/סגול כהה

[Rebrickable](#) **בסטים: ראה**



מזהה רכיב: 6382558 :

מזהה עיצוב: 79393 :

שם: TLG: TILE 3X3, עם קשת

שם: RB: אריח 3 x 3 מעוקל, מקרוני





צבע: TLG/BL צהוב בהיר/צהוב

בסטים: [ראה Rebrickable](#)



מזהה רכיב: 6343472

מזהה עיצוב: 35381

שם, TLG: FLAT TILE 1X1 עגול

שם: RB: עגול אריח 11 x

נוגט: TLG/BL צבע:

בסטים: [ראה Rebrickable](#)

[חזרה לאינדקס](#)

אריחים מיוחדים



מזהה רכיב: 6374056





מזהה עיצוב: 11203 :

שם: TLG: FLAT TILE 2X2 INV.

שם: RB: אריח מיוחד 2 x 2 הפוך

צבע: TLG/BL: חום אדמדם

בסטים: [ראה Rebrickable](#)

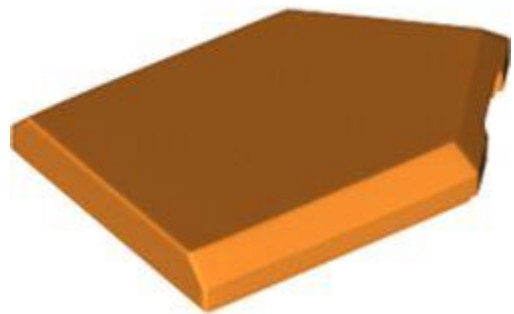

מזהה רכיב: 6371715 :

מזהה עיצוב: 35341 :

שם: TLG: FLAT TILE 2X3 W/ ANGLE

שם: RB: אריח מיוחד 2 x 3 מחומש

צבע: TLG/BL: כתום בהיר/כתום

בסטים: [ראה Rebrickable](#)





מזהה רכיב: 6390053

מזהה עיצוב: 35787

שם: TLG: TILE 2X2, W/ DEG. 45 CUT

שם: RB: אריח 45° חיתוך 22 x

צבע: TLG/BL: ירוק אדמה/ ירוק כהה

בסטים: [ראה Rebrickable](#)

[חזרה לאינדקס](#)

קלי עבודה

No Image
Available

מזהה רכיב: 6368011

שם: RB: כבל קרע גמיש עם ידית

שחור: TLG/BL צבע

בסטים: [ראה Rebrickable](#)





מזהה רכיב: 6372622

מזהה עיצוב: 78169

שם: TLG: KEY W/ 3.2 SHAFT מ.ס. 2

שם: RB: יהלום מפתח מסיר אריחים [נקודות]

צבע: TLG/BL: זהב חם/זהב פנינה

בסטים: [ראה Rebrickable](#)

[חזרה לאינדקס](#)

תחבורה - קרקע



מזהה רכיב: 6377847

מזהה עיצוב: 65410

שם: TLG: SCOOTER





שם: RB גוף רכב, קטנוע

צבע: TLG/BL ירוק כחלחל בהיר/ טורקיז כהה

בסטים: [ראה Rebrickable](#)



מזהה רכיב: 6379189

מזהה עיצוב: 65410

שם: TLG: SCOOTER

שם: RB גוף רכב, קטנוע

צבע: TLG/BL סגול אדמדם בוהק/מגנטה

בסטים: [ראה Rebrickable](#)



מזהה רכיב: 6376459

שם: RB הגה קטן, 2 x מחוזק]





צבע: TLG/BL צהוב חול/ חום כהה

בסטים: [ראה Rebrickable](#)

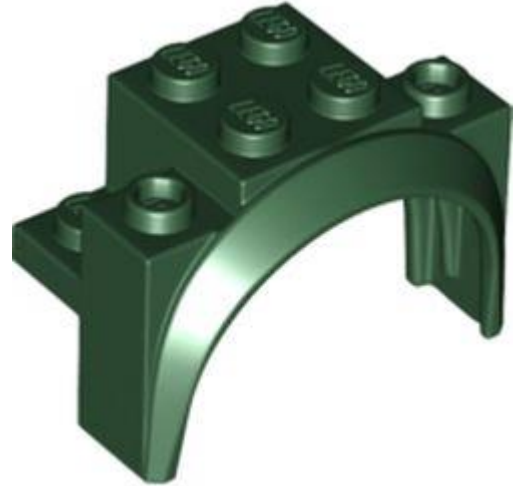

מזהה רכיב: 6390052

מזהה עיצוב: 18974

שם: TLG: BRICK W/ ARCH 2X4X2 1/3

שם: RB: קשת גלגלים, מגן בוך $4 \times 2 \frac{1}{2} \times 2 \frac{1}{3}$

צבע: TLG/BL ירוק אדמה/ ירוק כהה

בסטים: [ראה Rebrickable](#)



מזהה רכיב: 6336512

מזהה עיצוב: 62361

שם: TLG: SCREEN 1X6X1 W. EDGE





שם: RB קשת גלגלים, מגן בוך, 1 1/2 x 6 x 1 קשת מורחב]

צבע: TLG/BL ירוק כחלחל בהיר/ טורקיז כהה

בסטים: [ראה Rebrickable](#)

[חזרה לאינדקס](#)

צינורות וצינורות



מזהה רכיב: 6384174 :

שם: RB צינור סרן, רך L11

צבע: TLG/BL לבן

בסטים: [ראה Rebrickable](#)



מזהה רכיב: 6382574 :

מזהה עיצוב: 95305 :





שם TLG: OUTER CABLE 190 MM

שם RB: OUTER CABLE 190 מ"מ

צבע: TLG/BL: צהוב בהיר/צהוב

בסטים: [ראה Rebrickable](#)

[חזרה לאינדקס](#)

חלונות ודלתות



מזהה רכיב 6377843 :

מזהה עיצוב 46523 :

שם TLG: FRAME 1X4X6 TRIPARTITE

שם RB: חלון 1 x 6 x 4 מסגרת עם 3 חלונות

צבע: TLG/BL: סגול אדמדם בוהק/מגנטה

בסטים: [ראה Rebrickable](#)



מזהה רכיב: 6376696 :

מזהה עיצוב: 79730 :

שם: TLG: DOOR 4X6, W/CUT OUT, NO. 1

שם: RB: דלת 4 x 6 עם דלת לחיות מחמד

צבע: TLG/BL: לילך בינוני/סגול כהה

בסטים: [ראה Rebrickable](#)

[חזרה לאינדקס](#)

שמשות וגוף גוף

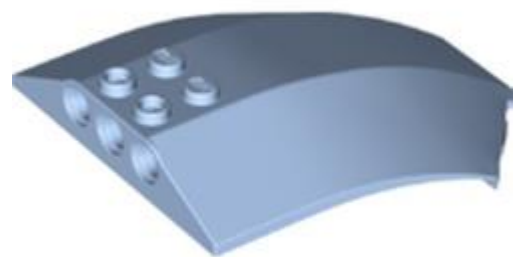

מזהה רכיב: 6383108 :

מזהה עיצוב: 40995 :

שם: TLG: SHELL 6X8X2 W/BOW/ANGLE





שם: RB: שמשה קדמית 8 x 2 x 6 מעוקלת

צבע: TLG/BL: כחול רויאל בהיר/ כחול בהיר בהיר

בסטים: [ראה Rebrickable](#)



מזהה רכיב: 6389934

מזהה עיצוב: 35375

שם: TLG: COCKPIT 2X5X2 W/ SHAFT

שם: RB: שמשה קדמית 6 x 2 x 2 עם ידית

צבע: TLG/BL: כחול אדמה/ כחול כהה

בסטים: [ראה Rebrickable](#)

[חזרה לאינדקס](#)

הדפס חדש (165)

לבנים





מזהה רכיב: 6380357

מזהה עיצוב: 92023

שם: TLG: BRICK 1X2X5, NO. 10

שם: RB: לבנים 1 x 2 x 5 עם חתיכים חלולים ומחזיק חתך תחתון עם רכסים סימטריים וגזעי עץ ליבנה, והדפס עלי מגנטה

צבע: TLG/BL לבן

בסטים: [ראו Rebrickable](#)



מזהה רכיב: 6289287

מזהה עיצוב: 66681

שם: TLG: BRICK 1X2, NO. 83

שם: RB: לבנה 1 x 2 עם הדפס קו אנכי לבן

צבע: TLG/BL כחול בהיר/כחול





[Rebrickable](#) **בסטים:** [ראה](#)

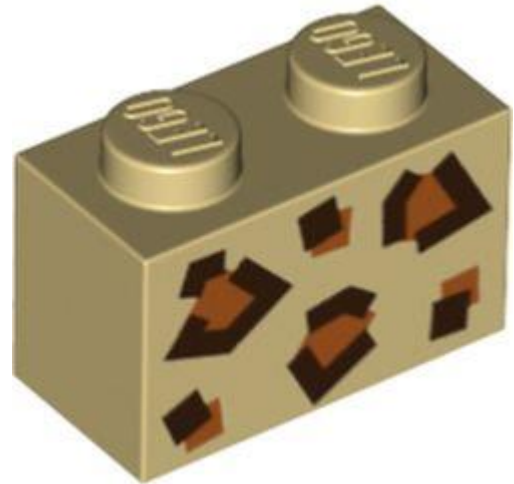

מזהה רכיב: 6289308 :

מזהה עיצוב: 66695 :

שם: TLG: BRICK 1X2, NO. 84

שם: RB: לבנה 1 2 x עם הדפס כתמי בעלי חיים זוויתיים

צבע: TLG/BL: צהוב לבנים/שיזוף

[Rebrickable](#) **בסטים:** [ראה](#)



מזהה רכיב: 6381953 :

מזהה עיצוב: 93683 :

שם: TLG: BRICK 1X1, NO. 29

שם: RB: לבנה 1 1 x עם הדפס ג'לי באנס





TLG/BL צבע: לבן

[בסטים: ראה Rebrickable](#)

[חזרה לאינדקס](#)

לבנים מעוקל

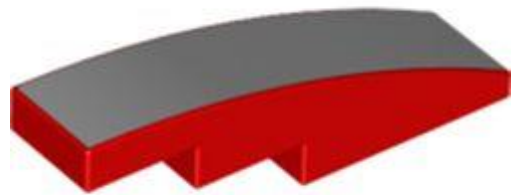

מזהה רכיב 6387687 :

מזהה עיצוב 1518 :

שם 5 TLG: BRICK, W/ BOW 1X4, NO.

שם 1 x 4 RB: Slope Curved עם הדפס לבן

צבע: TLG/BL אדום/אדום בהיר

[בסטים: ראה Rebrickable](#)



מזהה רכיב 6385763 :





מזהה עיצוב: 1147

שם: TLG: PLATE, W/ BOW 2X4X2/3, NO. 6

שם: RB: לבני שיפוע מעוקל 2/3 x 4 x ללא חתיכים, עם צינורות תחתונים עם הדפס 'AMG' לבן

שחור: TLG/BL צבע:

בסטים: [ראה Rebrickable](#)

[חזרה לאינדקס](#)

לבנים עגולים וחרוטים



מזהה רכיב: 6380341

מזהה עיצוב: 92144

שם: TLG: FINAL BRICK 2X2, NO. 1025

שם: RB: בריק עגול 2 x 2 x כיפה עליון - חתך חלול עם מחזיק סרן תחתון x צורה + כיוון והדפסת עיניים וגבות

צבע: TLG/BL סגול אדמדם בוהק/מגנטה

בסטים: [ראה Rebrickable](#)





מזהה רכיב: 6381995

מזהה עיצוב: 93737

שם: TLG: ROUND BRICK 1X1, NO. 31

שם: RB: עגול לבנים 1 x 1 חתך פתוח עם הדפס 'Skele-Gro'

צבע: TLG/BL

בסטים: [ראו Rebrickable](#)



מזהה רכיב: 6380342

מזהה עיצוב: 91046

שם: TLG: WALL ELEMENT, ROUND 5X4X2, NO. 1

שם: RB: חצי צילינדר 2 x 5 x 4 עם 1 x 2 גזרה והדפסת עמודות, כוכבים ובועה

צבע: TLG/BL: Aqua/ Light Aqua



[בסטים: ראה Rebrickable](#)

[חזרה לאינדקס](#)

דופלו, קוואטרו ופרימו



מזהה רכיב: 6368261

מזהה עיצוב: 81349

שם: TLG: SIGN, ROUND, NO. 16

שם: RB: בריק דופלו 1 x 2 x 3 חלק עליון עגול, צדדים חתוכים עם לב ורוד עם הדפס קו חיים זיגזג

צבע: TLG/BL: תכלת בינוני

[בסטים: ראה Rebrickable](#)



מזהה רכיב: 6368283





מזהה עיצוב: 81409

שם: TLG: SIGN, ROUND, NO. 15

שם: RB: בריק דופלו 1 x 2 x 3 חלק עליון עגול, צדדים חתוכים עם פעמון אזעקת אש מצלצל, הדפס רקע צהוב בהיר

צבע: TLG/BL לבן

בסטים: [ראה Rebrickable](#)



מזהה רכיב: 6368276

מזהה עיצוב: 81386

שם: TLG: CAR ELEMENT 4X8, NO. 10

שם: RB: Duplo Car Body High Cab 2 עם תג משטרה צהוב וכסף על מכסה המנוע, הפנסים הקדמיים והדפסת הסורג

צבע: TLG/BL כחול בהיר/כחול

בסטים: [ראה Rebrickable](#)





מזהה רכיב: 6368269

מזהה עיצוב: 81369

שם: TLG: CHASSIS 4X8X3 1/2, NO. 3

שם: RB: גוף משאית דופלו, עם לוגו אש, פנסים, סורג והדפסת פגוש אדום ולבן

צבע: TLG/BL: אדום/אדום בהיר

בסטים: [Rebrickable](#)



מזהה רכיב: 6368284

מזהה עיצוב: 81410

שם: TLG: BRICK 1X2X2, NO. 197

שם: RB: דופלו בריק 1 x 2 x 2 עם צינור תחתון, מפה עם פעמון אזעקה והדפסת משאית כיבוי אש

צבע: TLG/BL: שקוף/טרנס-צלול

[Rebrickable](#) **בסטים**: [ראה](#)



מזהה רכיב: 6368262

מזהה עיצוב: 81350

שם: TLG: BRICK 1X2X2, NO. 198

שם: RB: בריק דופלו 1 x 2 x 2 עם צינור תחתון עם הדפסת טבלת גובה גוף ג'ירפה

TLG/BL צבע: לבן

[Rebrickable](#) **בסטים**: [ראה](#)



מזהה רכיב: 6339213

מזהה עיצוב: 77796

שם: TLG: BRICK 1X2X2, מס' 199

שם: RB: בריק דופלו 1 x 2 x 2 עם צינור תחתון, פוסטר עם כלב והדפסה-1-234 DOG 'LOOST

456'



TLG/BL צבע: לבן

[Rebrickable](#) בסטים: ראה



מזהה רכיב: 6368278 :

מזהה עיצוב: 81389 :

שם: TLG: BRICK 1X2X2, NO. 200

שם: RB: דופלו בריק 1 x 2 x 2 עם צינור תחתון, מפה עם הדפסת כלב ורכב

TLG/BL צבע: לבן

[Rebrickable](#) בסטים: ראה

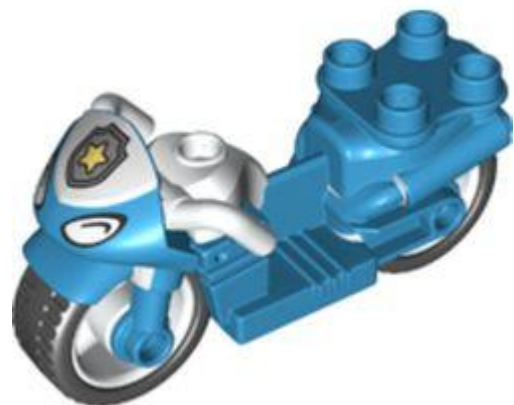

מזהה רכיב: 6368445 :

מזהה עיצוב: 81434 :

שם: TLG: מחזור מנוע, עם 4 ידיות, מס. 14





שם: RB אופנוע דופלו עם גלגלי גומי, כידון לבן, תג משטרה והדפסת פנסים

צבע: TLG/BL תכלת כהה

בסטים: [ראה Rebrickable](#)



מזהה רכיב: 6374784

מזהה עיצוב: 84211

שם: TLG: BRICK 2X4 עם קשתות NO. 25

שם: RB דופלו בריק 2 על 4 חלק עליון מעוקל עם הדפס תג משטרה צהוב וכסף

צבע: TLG/BL כחול בהיר/כחול

בסטים: [ראה Rebrickable](#)

[חזרה לאינדקס](#)

דגלים, שלטים, פלסטיק ובד

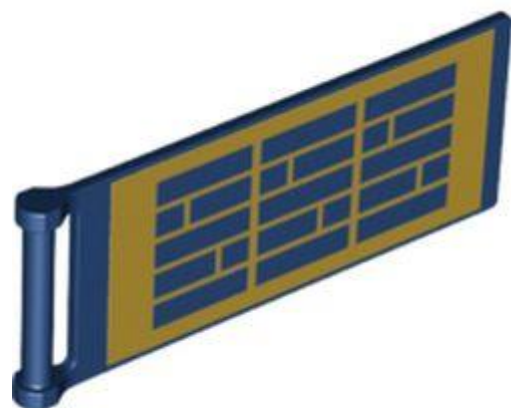



מזהה רכיב: 6384281

מזהה עיצוב: 98795

שם: TLG: FLAG 3X8, W/ 3.2 SHAFT, NO. 3

שם: RB: דגל 7 x 3 עם מוט עם הדפסת פאנל סולארי זהב

צבע: TLG/BL: כחול אדמה/ כחול כהה

בסטים: [ראה Rebrickable](#)

[חזרה לאינדקס](#)

ראשי מינידול



מזהה רכיב: 6373384

מזהה עיצוב: 84046

שם: TLG: MINI DOLL, HEAD, NO. 306

שם: RB: Minidoll Head Eyes, חומות, הדפס משקפיים בצבע טורקיז כהה

צבע: TLG/BL: נוגט

בסטים: [ראה Rebrickable](#)





מזהה רכיב: 6380344

מזהה עיצוב: 91059

שם: TLG: MINI DOLL, HEAD, NO. 315

שם: RB: MINI DOLL, HEAD, NO. 315

צבע: TLG/BL: נוגט בהיר

בסטים: [ראה Rebrickable](#)

[חזרה לאינדקס](#)

מינידול פלג גוף תחתון



מזהה רכיב: 6382869

מזהה עיצוב: 35557

שם: TLG: SHORTS, W/HIP, NO. 130





שם: RB: ירכיים ומכנסיים קצרים של מינידול עם רגליים חומות בינוניות ושרוכים לבנים על הדפס נעליים צהובות

TLG/BL: צבע: לבן

[Rebrickable](#): **בסטים:** ראה



מזהה רכיב: 6381679 :

מזהה עיצוב: 35557 :

שם: TLG: SHORTS, W/HIP, NO. 127

שם: RB: ירכיים ומכנסיים קצרים של מינידול עם רגלי נוגט בהירות ונעליים צהובות, שרוכים לבנים, נעליים בהדפס סוליות טורקיז כהות

TLG/BL: צבע: ירוק כחלחל בהיר/ טורקיז כהה

[Rebrickable](#): **בסטים:** ראה



מזהה רכיב: 6381715 :





מזהה עיצוב: 35566

שם: TLG: SKIRT W/ HIP, NO. 240

שם: RB: Minidoll ירכיים וחצאית מעטפת עם נעליים שזופות כהות, רגליים והדפס רגליים נוגט בהירות

צבע: TLG/BL: לילך בינוני/סגול כהה

בסטים: [ראה Rebrickable](#)



מזהה רכיב: 6385138

מזהה עיצוב: 1028

שם: TLG: SKIRT, W/HIP, NO. 26

שם: RB: ירכיים מינידול וחצאית באורך מלא עם משולשי לבנדר, הדפס יהלומים

צבע: TLG/BL: לבן

בסטים: [ראה Rebrickable](#)





מזהה רכיב: 6390201

מזהה עיצוב: 39295

שם: TLG: FISHTAIL, W/HIP, NO. 105

שם: RB: ירכיים זנב דג מיני-דול (בת ים) עם סנפיר זנב אופל טרנס-כחול והדפס קשקשים

צבע: TLG/BL: ירוק כחלחל בהיר/ טורקיז כהה

בסטים: [ראה Rebrickable](#)



מזהה רכיב: 6390252

מזהה עיצוב: 39295

שם: TLG: FISHTAIL, W/HIP, NO. 106

שם: RB: ירכיים זנב דג מיני-דול (בת ים) עם סנפיר זנב אופל טרנס-כחול והדפס קשקשים

צבע: TLG/BL: תכלת כהה

בסטים: [ראה Rebrickable](#)





מזהה רכיב: 6390266 :

מזהה עיצוב: 39295 :

שם: TLG: FISHTAIL, W/HIP, NO. 107

שם: RB: ירכיים זנב דג מיני בובה (בתולת ים) עם הדפס זנב סגול אופל אדמדם בדרגה בינונית
סנפיר וקשקשים

צבע: TLG/BL: אדום/אדום בהיר

בסטים: [ראו Rebrickable](#)



מזהה רכיב: 6414075 :

מזהה עיצוב: 2246 :

שם: TLG: SHORTS, W/HIP, NO. 13

שם: RB: ירכיים מינידול ומכנסיים קצוצים עם סנדלים סגולים כהים, הדפס רגליים נוגט בהיר

צבע: TLG/BL: כתום בהיר/כתום





[Rebrickable](#) **בסטים**: ראה



מזהה רכיב: 6414923 :

מזהה עיצוב: 100958 :

שם: TLG: SKIRT, W/HIP, NO. 41

שם: RB: ירכיים מינידול וחצאית קצרה עם פס שחור, רגלי נוגט כהות עם הדפס סנדלים שחורים

צבע: TLG/BL: צהוב בהיר/צהוב

[Rebrickable](#) **בסטים**: ראה

[חזרה לאינדקס](#)

מינידול פלג גוף עליון



מזהה רכיב: 6381664 :

מזהה עיצוב: 73161 :



שם TLG: TORSO, BOY, W/ ARM, NO. 129

שם RB: Minidoll Torso Boy עם חולצה לבנה, עיטור כחול כהה, עצי דקל, זרועות וידיים נוגט

TLG/BL צבע: לבן

בסטים: [ראה Rebrickable](#)

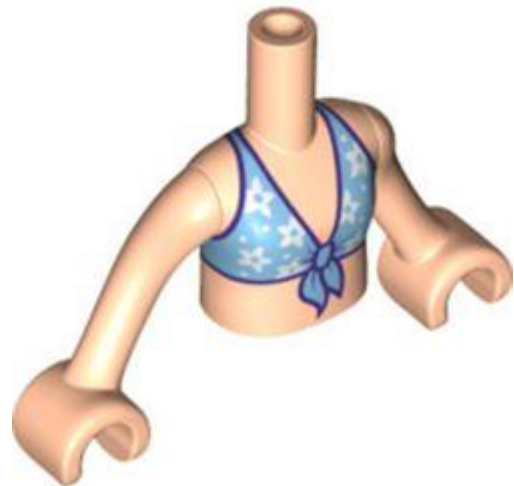

מזהה רכיב 6381599 :

מזהה עיצוב 73141 :

שם TLG: TORSO, GIRL, W/ ARM, NO. 425

שם RB: Minidoll Torso Medium Azure ביקיני, הדפס עיטור סגול כהה עם ידיים בהירות נוגט

צבע: TLG/BL נוגט בהיר

בסטים: [ראה Rebrickable](#)

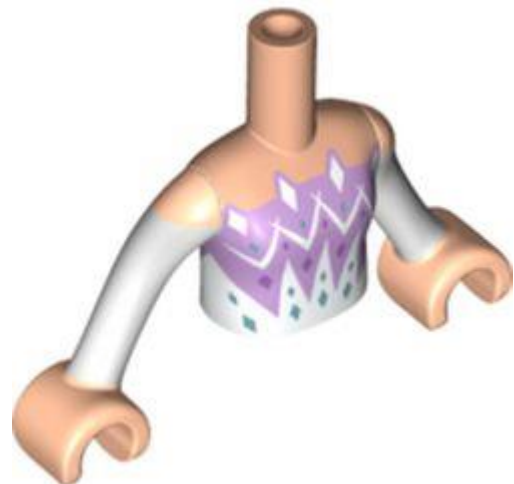

מזהה רכיב 6386248 :



מזהה עיצוב: 73141

שם: TLG: TORSO, GIRL, W/ ARM, NO. 434

שם: RB: TORSO, GIRL, W/ ARM, NO. 434

צבע: TLG/BL: נוגט בהיר

בסטים: [ראה Rebrickable](#)

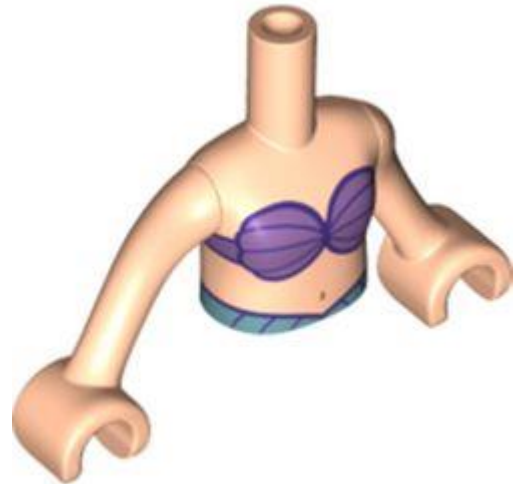

מזהה רכיב: 6390191

מזהה עיצוב: 73141

שם: TLG: TORSO, GIRL, W/ ARM, NO. 441

שם: RB: Minidoll Torso Lavender עם ידיים קלות נוגט

צבע: TLG/BL: נוגט בהיר

בסטים: [ראה Rebrickable](#)

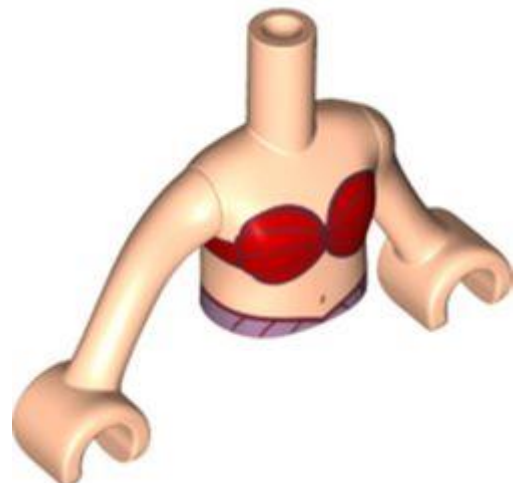



מזהה רכיב: 6390265

מזהה עיצוב: 73141

שם: TLG: TORSO, GIRL, W/ ARM, NO. 442

שם: RB: Minidoll Torso Red Shells מודפס עם ידיים קלות נוגט

צבע: TLG/BL נוגט בהיר

בסטים: [ראה Rebrickable](#)



מזהה רכיב: 6378295

מזהה עיצוב: 73141

שם: TLG: TORSO, GIRL, W/ ARM, NO. 422

שם: RB: Minidoll Torso Girl עם חולצה לבנה, פסי מגנטה, הדפס חגורה בצבע חום כהה, ידיים וידיים נוגט בינוניות

צבע: TLG/BL לבן

בסטים: [ראה Rebrickable](#)





מזהה רכיב: 6388571

מזהה עיצוב: 73141

שם: TLG: TORSO, GIRL, W/ ARM, NO. 430

שם: RB: Minidoll Torso Girl עם סינר לבן, לב כחול כהה, חולצה ורודה בהירה, ידיים וידיים חומות בינוניות

TLG/BL צבע: לבן

בסטים: [ראו](#) Rebrickable



מזהה רכיב: 6390762

מזהה עיצוב: 73141

שם: TLG: TORSO, GIRL, W/ ARM, NO. 443

שם: RB: Minidoll Torso Coral חולצה, צווארון כתום בהיר, הדפס עיטור סגול כהה, זרועות וידיים חומות בינוניות





TLG/BL צבע: לבן

[Rebrickable](#) **בסטים**: [ראה](#)

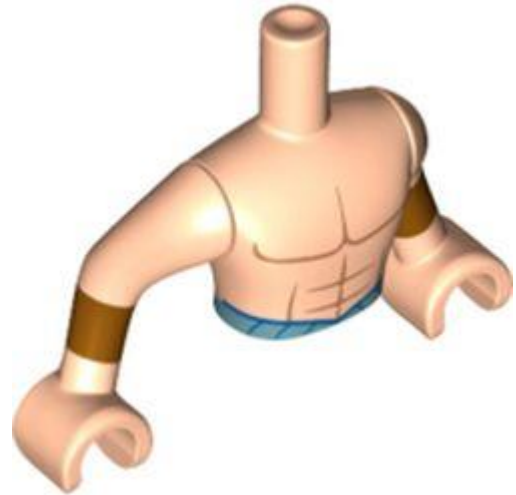

מזהה רכיב 6390238 :

מזהה עיצוב 38558 :

שם: TLG: TORSO, MAN W/ ARM, NO. 121

שם: RB: Minidoll Torso Man עם חזה חשוף, חפטים נחושת, הדפס חגורה תכלת בינוני

צבע: TLG/BL נוגט בהיר

[Rebrickable](#) **בסטים**: [ראה](#)

[חזרה לאינדקס](#)

ראשי מיני-פיגה

No Image
Available

מזהה רכיב 6341735 :





שם RB: ראש מיני-פיגה להבות צהובות רגילות, חיוך, הדפס עיניים אדומות [חיתוך מאורר - 2 חורים]

צבע: TLG/BL אדום שקוף/טרנס-אדום

בסטים: [ראה Rebrickable](#)

No Image Available

מזהה רכיב: 6341744 :

שם RB: ראש מיני-פיגה עם להבות ליים, הדפס עיניים ירוקות [חיתוך מאורר - 2 חורים]

צבע: TLG/BL ירוק שקוף/טרנס-ירוק

בסטים: [ראה Rebrickable](#)

No Image Available

מזהה רכיב: 6341739 :

שם RB: ראש מיני-פיגה עם להבות כחולות חול, הדפס עיניים ירוקות [חיתוך מאורר - 2 חורים]

צבע: TLG/BL ירוק פלורסנט שקוף/ ירוק טרנס-ניאון

בסטים: [ראה Rebrickable](#)





מזהה רכיב: 6381994

מזהה עיצוב: 93736

שם: TLG: MINI FIGURE, BABY HEAD, NO. 8

שם: RB: ראש מיני-תאנים לתינוק/פעוט עם הדפס שלד

TLG/BL צבע: לבן

בסטים: [ראו Rebrickable](#)



מזהה רכיב: 6381950

מזהה עיצוב: 93680

שם: TLG: MINI HEAD, NO. 3634

שם: RB: MINI HEAD, NO. 3634

TLG/BL צבע: נוגט

[Rebrickable](#) **בסטים**: [ראה](#)



מזהה רכיב: 6378044 :

מזהה עיצוב: 89275 :

שם: TLG: MINI HEAD, NO. 3635

שם: RB: MINI HEAD, NO. 3635

צבע: TLG/BL: נוגט בינוני

[Rebrickable](#) **בסטים**: [ראה](#)



מזהה רכיב: 6378045 :

מזהה עיצוב: 89415 :

שם: TLG: MINI HEAD, NO. 3636

שם: RB: MINI HEAD, NO. 3636

צבע: TLG/BL נוגט בינוני

בסטים: [ראה Rebrickable](#)



מזהה רכיב: 6381951 :

מזהה עיצוב: 93681 :

שם: TLG: MINI HEAD, NO. 3637

שם: RB: MINI HEAD, NO. 3637

צבע: TLG/BL חום אדמדם

בסטים: [ראה Rebrickable](#)



מזהה רכיב: 6381952 :

מזהה עיצוב: 93682 :

שם: TLG: MINI HEAD, NO. 3638

שם RB: MINI HEAD, NO. 3638

צבע TLG/BL: חום אדמדם

בסטים: [ראה Rebrickable](#)

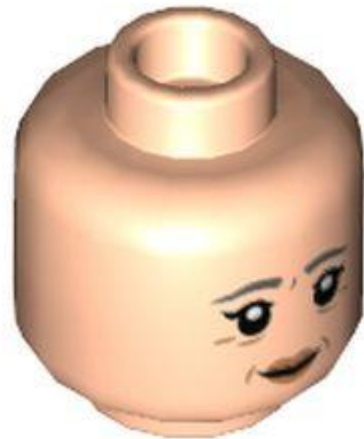

מזהה רכיב 6377329 :

מזהה עיצוב 88716 :

שם TLG: MINI HEAD, NO. 3643

שם RB: ראש מיני-פיגה מאדאם פומפרי, גבות אפורות כחלחל כהה, קמטים, שפתיים אפרסק, הדפס חיוך

צבע TLG/BL: נוגט בהיר

בסטים: [ראה Rebrickable](#)

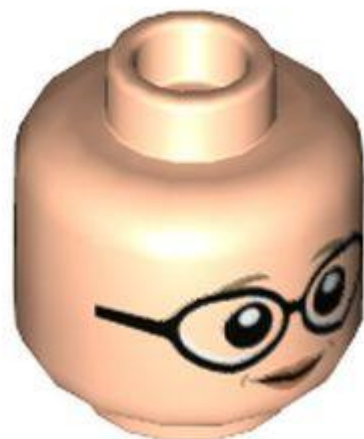

מזהה רכיב 6377321 :

מזהה עיצוב 88645 :

שם TLG: MINI HEAD, NO. 3645

שם RB: ראש מיני-פיג'י סיביל טרלוני, גבות בצבע שזוף כהה, משקפיים עגולים גדולים, שפתיים אפרסק, הדפס פה סגור

צבע TLG/BL: נוגט בהיר

בסטים: [ראה Rebrickable](#)



מזהה רכיב 6377324 :

מזהה עיצוב 88649 :

שם TLG: MINI HEAD, NO. 3646

שם RB: ראש מיני-פיג'ה, Padma / Parvati Patil שפתיים בצבע שזוף כהה, הדפס פה סגור

צבע TLG/BL: נוגט

בסטים: [ראה Rebrickable](#)



מזהה רכיב 6377689 :

מזהה עיצוב: 88992

שם: TLG: MINI HEAD, NO. 3647

שם: RB: ראש מיני-פיגה / Alastor Mad-Eye Moody ברטי קראוץ' ג'וניור, קווי צלקת, פה מפותל
והדפס טלאי קסם / זיפים וליקוק שפתיים

צבע: TLG/BL: נוגט בהיר

בסטים: [ראה Rebrickable](#)

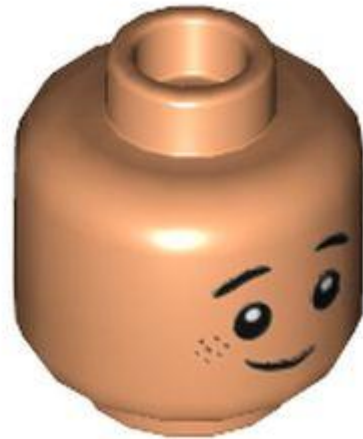

מזהה רכיב: 6387166

מזהה עיצוב: 1415

שם: TLG: MINI HEAD, NO. 3664

שם: RB: MINI HEAD, NO. 3664

צבע: TLG/BL: נוגט

בסטים: [ראה Rebrickable](#)





מזהה רכיב: 6408354

מזהה עיצוב: 100661

שם: MINI HEAD, NO. 3686 TLG:

שם: MINI HEAD, NO. 3686 RB:

צבע: TLG/BL: נוגט בהיר

בסטים: [ראה Rebrickable](#)



מזהה רכיב: 6388253

מזהה עיצוב: 1527

שם: MINI HEAD, NO. 3687 TLG:

שם: MINI HEAD, NO. 3687 RB:

צבע: TLG/BL: נוגט בינוני

בסטים: [ראה Rebrickable](#)





מזהה רכיב: 6388275

מזהה עיצוב: 1564

שם: MINI HEAD, NO. 3688 TLG:

שם: MINI HEAD, NO. 3688 RB:

צבע: TLG/BL: נוגט בהיר

בסטים: [ראו Rebrickable](#)

[חזרה לאינדקס](#)

כיסוי ראש מיני-פיג



מזהה רכיב: 6381446

מזהה עיצוב: 79989

שם: MINI WIG, W/HAT, NO. 32 TLG:

שם: RB שיער וכובע מינידול, קוקו עם דפוס כובע מגנטה

צבע: TLG/BL צהוב קריר/ צהוב בהיר בהיר

בסטים: [ראה Rebrickable](#)



מזהה רכיב: 6382877 :

מזהה עיצוב: 80577 :

שם: TLG: MINI WIG, W/HAT, NO. 31

שם: RB מינידול שיער וכובע, כפה עם שיער צהוב בהיר בהיר הדפס שיער ארוך גלי

צבע: TLG/BL חום אדמדם

בסטים: [ראה Rebrickable](#)

[חזרה לאינדקס](#)

פלג גוף תחתון מיני-פיג





מזהה רכיב: 6331041

מזהה עיצוב: 75166

שם: MINI LOWER PART, NO. 2177

שם: MINI LOWER PART, NO. 2177

צבע: לבן

[Rebrickable](#): ראה



מזהה רכיב: 6376911

מזהה עיצוב: 88199

שם: MINI LOWER PART, NO. 2212

שם: MINI LOWER PART, NO. 2212

צבע: אפור / אפור כהה

[Rebrickable](#): ראה





מזהה רכיב: 6382239

מזהה עיצוב: 95123

שם: MINI LOWER PART, NO. 2213

שם: MINI LOWER PART, NO. 2213

צבע: TLG/BL: ירוק צהבהב בהיר/ ליים

בסטים: [Rebrickable](#)



מזהה רכיב: 6377323

מזהה עיצוב: 88648

שם: MINI LOWER PART, NO. 2216

שם: MINI LOWER PART, NO. 2216

צבע: TLG/BL: חום אדמדם



[Rebrickable](#) **בסטים: ראה**



מזהה רכיב 6376852 :

מזהה עיצוב 88088 :

שם TLG: MINI LOWER PART, NO. 2238

שם RB: MINI LOWER PART, NO. 2238

שחור TLG/BL **צבע:**

[Rebrickable](#) **בסטים: ראה**



מזהה רכיב 6376884 :

מזהה עיצוב 88223 :

שם TLG: MINI LOWER PART, NO. 2247

שם RB: MINI LOWER PART, NO. 2247



צבע: TLG/BL ירוק אדמה/ ירוק כהה

[בסטים: ראה Rebrickable](#)



מזהה רכיב: 6388252

מזהה עיצוב: 1526

שם: TLG: MINI LOWER PART, NO. 2268

שם: RB: MINI LOWER PART, NO. 2268

שחור: TLG/BL צבע: שחור

[בסטים: ראה Rebrickable](#)



מזהה רכיב: 6388255

מזהה עיצוב: 1529

שם: TLG: MINI LOWER PART, NO. 2269

שם RB: MINI LOWER PART, NO. 2269

צבע: TLG/BL חום אדמדם

בסטים: [ראה Rebrickable](#)



מזהה רכיב 6392464 :

מזהה עיצוב 1716 :

שם TLG: MINI LOWER PART, NO. 2270

שם RB: MINI LOWER PART, NO. 2270

צבע: TLG/BL לבן

בסטים: [ראה Rebrickable](#)



מזהה רכיב 6390759 :

מזהה עיצוב 1669 :



שם TLG: MINI LOWER PART, NO. 2271

שם RB: MINI LOWER PART, NO. 2271

TLG/BL צבע: לבן

[ראו Rebrickable](#): בסטים



מזהה רכיב 6388249 :

מזהה עיצוב 1523 :

שם TLG: MINI LOWER PART, NO. 2273

שם RB: MINI LOWER PART, NO. 2273

TLG/BL צבע: שחור

[ראו Rebrickable](#): בסטים

[חזרה לאינדקס](#)

פלטפורמת עליון מיני-פיג



מזהה רכיב: 6375740

מזהה עיצוב: 76382

שם: MINI UPPER PART, NO. 5866 TLG

שם: MINI UPPER PART, NO. 5866 RB

שחור: TLG/BL צבע

[Rebrickable](#): בסטים

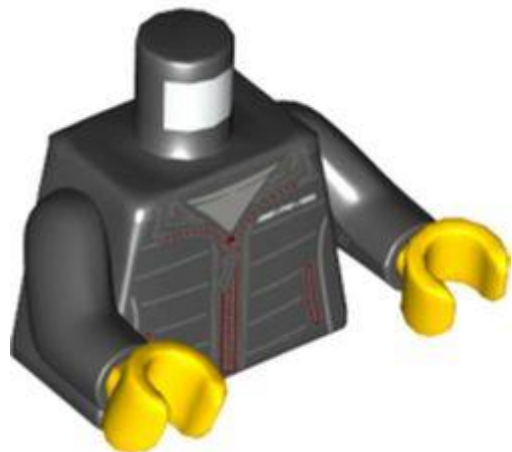

מזהה רכיב: 6387991

מזהה עיצוב: 76382

שם: MINI UPPER PART, NO. 5965 TLG

שם: MINI UPPER PART, NO. 5965 RB

שחור: TLG/BL צבע



[Rebrickable](#) **בסטים**: [ראה](#)



מזהה רכיב: 6387987

מזהה עיצוב: 76382

שם: MINI UPPER PART, NO. 5963

שם: MINI UPPER PART, NO. 5963

שחור: TLG/BL

[Rebrickable](#) **בסטים**: [ראה](#)



מזהה רכיב: 6371976

מזהה עיצוב: 76382

שם: MINI UPPER PART, NO. 5842

שם: MINI UPPER PART, NO. 5842





TLG/BL צבע: לבן

[Rebrickable](#) **ראה**: בסטים



מזהה רכיב: 6393409 :

מזהה עיצוב: 76382 :

שם: TLG: MINI UPPER PART, NO. 6015

שם: RB: MINI UPPER PART, NO. 6015

TLG/BL צבע: שחור

[Rebrickable](#) **ראה**: בסטים



מזהה רכיב: 6382407 :

מזהה עיצוב: 76382 :

שם: TLG: MINI UPPER PART, NO. 5897



שם 5897: MINI UPPER PART, NO. RB:

שחור: TLG/BL צבע:

בסטים: [ראה Rebrickable](#)



מזהה רכיב 6380678:

מזהה עיצוב 76382:

שם 5888: MINI UPPER PART, NO. TLG:

שם 5888: MINI UPPER PART, NO. RB:

שחור: TLG/BL צבע:

בסטים: [ראה Rebrickable](#)



מזהה רכיב 6384175:

מזהה עיצוב 76382:



שם TLG: MINI UPPER PART, NO. 5924

שם RB: גלימות טורסו עם צווארון אדום כהה וסמל גריפינדור, סגור מעל חולצה והדפס עניבה, זרועות שחורות, ידיים נוגטות

שחור TLG/BL צבע: שחור

בסטים: [ראה Rebrickable](#)

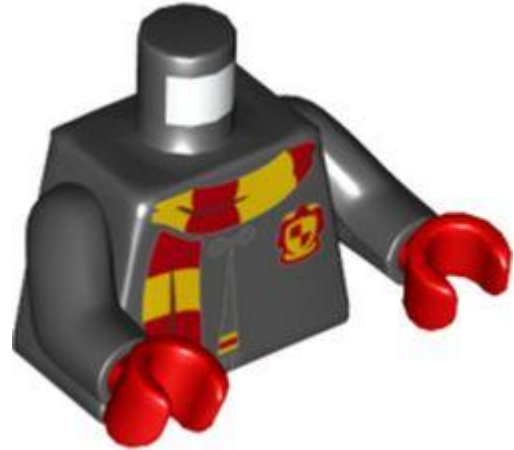

מזהה רכיב 6375725 :

מזהה עיצוב 76382 :

שם TLG: MINI UPPER PART, NO. 5865

שם RB: MINI UPPER PART, NO. 5865

שחור TLG/BL צבע: שחור

בסטים: [ראה Rebrickable](#)

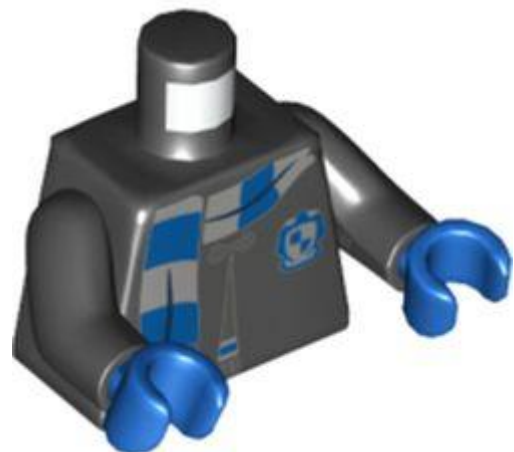

מזהה רכיב 6375741 :





מזהה עיצוב: 76382

שם: MINI UPPER PART, NO. 5867 TLG

שם: MINI UPPER PART, NO. 5867 RB

שחור: TLG/BL צבע

[Rebrickable](#): בסטים

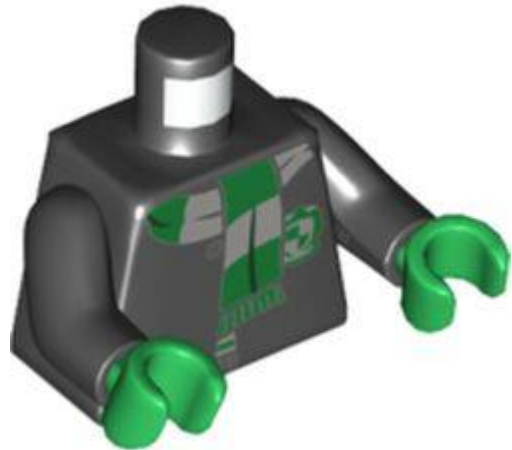

מזהה רכיב: 6375743

מזהה עיצוב: 76382

שם: MINI UPPER PART, NO. 5868 TLG

שם: MINI UPPER PART, NO. 5868 RB

שחור: TLG/BL צבע

[Rebrickable](#): בסטים

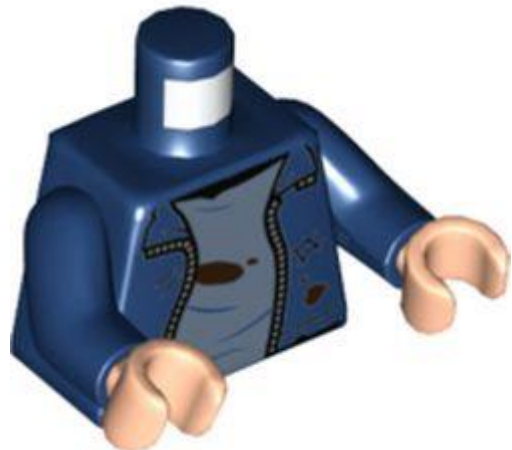



מזהה רכיב 6382693 :

מזהה עיצוב 76382 :

שם TLG: MINI UPPER PART, NO. 5905

שם RB: מעיל טורסו, פתוח מעל הדפס גופייה מלוכלך ומרופט, זרועות כחולות כהות, ידיים בהירות נוגט

צבע TLG/BL: כחול אדמה/ כחול כהה

בסטים: [Rebrickable](#)

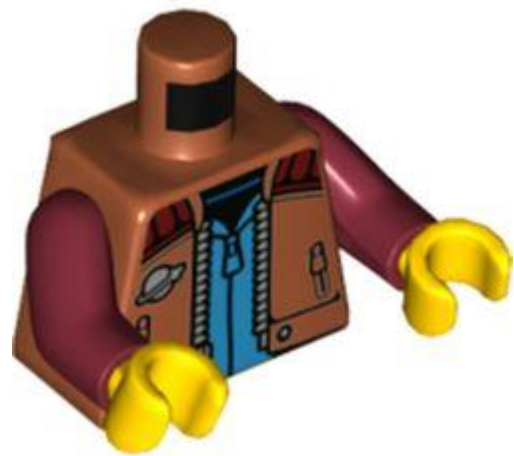

מזהה רכיב 6392324 :

מזהה עיצוב 76382 :

שם TLG: MINI UPPER PART, NO. 6007

שם RB: MINI UPPER PART, NO. 6007

צבע TLG/BL: כתום כהה

בסטים: [Rebrickable](#)



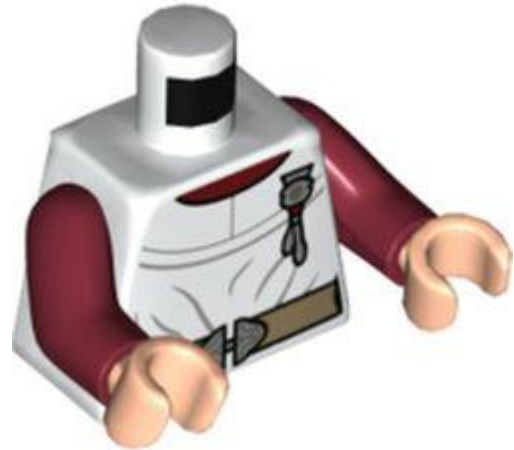

מזהה רכיב: 6382724

מזהה עיצוב: 76382

שם: TLG: MINI UPPER PART, NO. 5907

שם: RB: טוניקת טורסו, חגורת שיזוף כהה, תג כסף, הדפס צוואר אדום כהה, זרועות אדומות כהות, ידיים נוגטות בהירות

TLG/BL צבע: לבן

בסטים: [ראה Rebrickable](#)



מזהה רכיב: 6393593

מזהה עיצוב: 76382

שם: TLG: MINI UPPER PART, NO. 6016

שם: RB: MINI UPPER PART, NO. 6016

צבע: TLG/BL צהוב חול/ חום כהה



[Rebrickable](#) **בסטים: ראה**

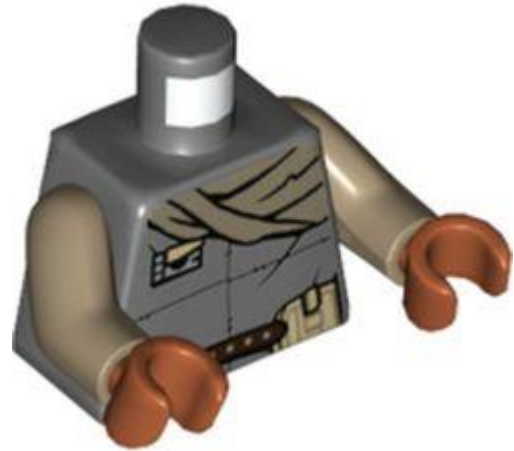

מזהה רכיב 6393702 :

מזהה עיצוב 76382 :

שם TLG: MINI UPPER PART, NO. 6018

שם RB: MINI UPPER PART, NO. 6018

צבע: TLG/BL: אפור אבן כהה / אפור כחלחל כהה

[Rebrickable](#) **בסטים: ראה**



מזהה רכיב 6382787 :

מזהה עיצוב 76382 :

שם TLG: MINI UPPER PART, NO. 5908

שם RB: MINI UPPER PART, NO. 5908





צבע: TLG/BL אפור אבן כהה / אפור כחלחל כהה

בסטים: [ראה Rebrickable](#)



מזהה רכיב: 6382791

מזהה עיצוב: 76382

שם: TLG: MINI UPPER PART, NO. 5909

שם: RB: MINI UPPER PART, NO. 5909

צבע: TLG/BL ירוק צהבהב בהיר/ ליים

בסטים: [ראה Rebrickable](#)

No Image Available

מזהה רכיב: 6375398

שם: RB: טורסו, חלוק, ברק, הדפס סמלים אסימטריים, זרועות ליים, ידיים ירוקות

צבע: TLG/BL ירוק כהה/ירוק





[Rebrickable](#) **בסטים: ראה**

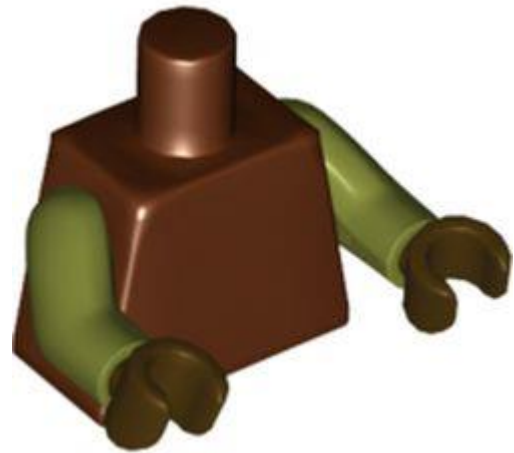

מזהה רכיב: 6393646

מזהה עיצוב: 76382

שם: MINI UPPER PART, NO. 6017

שם: RB: טורסו, זרועות ירוקות זית, ידיים חומות כהות [רגיל]

צבע: TLG/BL: חום אדמדם

[Rebrickable](#) **בסטים: ראה**



מזהה רכיב: 6382347

מזהה עיצוב: 76382

שם: MINI UPPER PART, NO. 5895

שם: RB: סוודר טורסו, הדפס מלוכלך ומרופט, זרועות אדומות, ידיים נוגטות קלות





צבע: TLG/BL אדום/אדום בהיר

בסטים: [ראה Rebrickable](#)

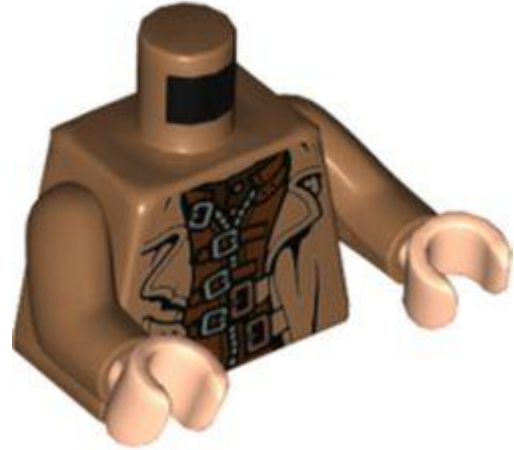

מזהה רכיב: 6383326

מזהה עיצוב: 76382

שם: TLG: MINI UPPER PART, NO. 5916

שם: RB: מעיל טרנץ' מעל ג'קט חום אדמדם עם הדפס אבזמי כסף ונחושת (מודי בעין מטורפת), זרועות נוגט בינוניות, ידיות נוגט קלות

צבע: TLG/BL נוגט בינוני

בסטים: [ראה Rebrickable](#)



מזהה רכיב: 6383189

מזהה עיצוב: 76382

שם: TLG: MINI UPPER PART, NO. 5915



שם RB: MINI UPPER PART, NO. 5915

צבע: TLG/BL חום אדמדם

בסטים: [ראה Rebrickable](#)



מזהה רכיב: 6393744 :

מזהה עיצוב: 76382 :

שם TLG: MINI UPPER PART, NO. 6020

שם RB: MINI UPPER PART, NO. 6020

צבע: TLG/BL לבן

בסטים: [ראה Rebrickable](#)



מזהה רכיב: 6395354 :

מזהה עיצוב: 76382 :



שם TLG: MINI UPPER PART, NO. 6041

שם RB: MINI UPPER PART, NO. 6041

שחור TLG/BL צבע:

[ראו Rebrickable](#): בסטים

No Image
Available

מזהה רכיב 6377790 :

שם RB: טורסו, ברק צהוב בינוני, הדפס סמל אסייתי לבן, זרועות כחולות, ידיים כחולות כהות

צבע TLG/BL: כחול בהיר/כחול

[ראו Rebrickable](#): בסטים



מזהה רכיב 6389523 :

מזהה עיצוב 76382 :

שם TLG: MINI UPPER PART, NO. 5972





שם: RB: MINI UPPER PART, NO. 5972

צבע: TLG/BL: ירוק אדמה/ ירוק כהה

בסטים: [ראה Rebrickable](#)

No Image Available

מזהה רכיב: 6375393

שם: RB: טורסו, להבות צהובות, הדפס כוכבים, זרועות כתום בהיר, ידיים אדומות כהות

צבע: TLG/BL: אדום/אדום בהיר

בסטים: [ראה Rebrickable](#)



מזהה רכיב: 6375751

מזהה עיצוב: 76382

שם: TLG: MINI UPPER PART, NO. 5869

שם: RB: סוודר טורסו, רוכסן, חולצה ורודה כהה, הדפס מלוכלך ומרופט, זרועות ורודות בהירות, ידיים נוגטות בהירות





צבע: TLG/BL סגול בהיר/ורוד בהיר

[בסטים: ראה Rebrickable](#)

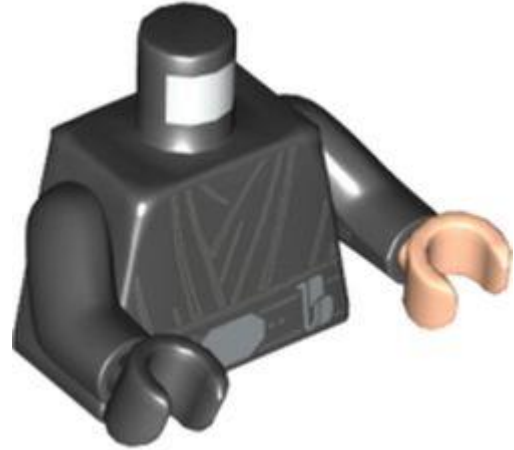

מזהה רכיב: 6394007 :

מזהה עיצוב: 76382 :

שם: TLG: MINI UPPER PART, NO. 6023

שם: RB: MINI UPPER PART, NO. 6023

שחור: TLG/BL צבע: שחור

[בסטים: ראה Rebrickable](#)

[חזרה לאינדקס](#)

מיני-תאנים



מזהה רכיב: 6373377 :





מזהה עיצוב: 84039

שם: TLG: MICRO BODY, SKIRT, NO. 25

שם: RB: Microdoll Body כהה טורקיז שמלה ונעליים קצרות, קשת, הדפס ידיים נוגט בינוני

צבע: TLG/BL: ירוק כחלחל בהיר/ טורקיז כהה

[בסטים: ראה Rebrickable](#)



מזהה רכיב: 6377693

מזהה עיצוב: 89251

שם: TLG: MINI FIGURE TROPHY, מ.ס. 58

שם: RB: MINI FIGURE TROPHY, מ.ס. 58

צבע: TLG/BL: לבן

[בסטים: ראה Rebrickable](#)

[חזרה לאינדקס](#)

דמויות שאינן ניתנות לבנייה (דופלו, פאבולנד וכו')





מזהה רכיב: 6374643 :

מזהה עיצוב: 49303 :

שם: TLG: ADULT FIGURE, NO. 153

שם: RB: דמות דופלו עם קסדה לבנה, רגליים כחולות כהות, חולצת משטרה עם תג והדפס רוכסן

צבע: TLG/BL: תכלת בינוני

בסטים: [Rebrickablen](#)



מזהה רכיב: 6374797 :

מזהה עיצוב: 35499 :

שם: TLG: ADULT FIGURE, NO. 154

שם: RB: דמות דופלו עם שיער קצר ועבה מסורק על המצח שחור, רגליים שחורות, ז'קט עם פסי בטיחות צהובים בהירים, תג אש והדפס רדיו (כבאי)

צבע: TLG/BL: אדום/אדום בהיר





[Rebrickable](#) **בסטים**: **ראה**



מזהה רכיב: 6374293 :

מזהה עיצוב: 41160 :

שם: TLG: ADULT FIGURE, NO. 152

שם: RB: דמות דופלו עם קסדה לבנה, רגליים שחורות, ז'קט עם פסי בטיחות צהובים בהירים, תג אש והדפסת רדיו (כבאי)

צבע: TLG/BL: אדום/אדום בהיר

[Rebrickable](#) **בסטים**: **ראה**



מזהה רכיב: 6374290 :

מזהה עיצוב: 69840 :

שם: TLG: ADULT FIGURE, NO. 151



שם RB: דמות דופלו עם שיער חלק עם פרידה שמאלית צהוב בהיר בהיר, רגליים כחולות כהות, חולצת משטרה והדפס תג

צבע: TLG/BL תכלת בינוני

בסטים: [ראה Rebrickable](#)



מזהה רכיב: 6376729

מזהה עיצוב: 72152

שם TLG: CHILD FIGURE, NO. 58

שם RB: ילד דמות דופלו עם שיער ארוך וכובע קורל, רגליים בצבע כחול בהיר, חולצת פסים עם הדפס לב

צבע: TLG/BL לבן

בסטים: [ראה Rebrickable](#)



מזהה רכיב: 6374984



מזהה עיצוב: 80106

שם: TLG: ADULT FIGURE, NO. 156

שם: RB: דמות דופלו עם צד שיער מחולק בצבע חום כהה, רגלי אקווה בהירות, חלק עליון לבן עם תג מזהה, זרועות לבנות, סטטוסקופ מחובר (שיננית)

צבע: TLG/BL

בסטים: [ראה Rebrickable](#)



מזהה רכיב: 6374803

מזהה עיצוב: 84336

שם: TLG: ADULT FIGURE, NO. 155

שם: RB: דמות מבוגר, מס. 155

צבע: TLG/BL תכלת בינוני

בסטים: [ראה Rebrickable](#)

[חזרה לאינדקס](#)

פאנלים





מזהה רכיב: 6361462

מזהה עיצוב: 80079

שם: TLG: WALL ELEMENT 1X4X3, NO. 31

שם: RB: פאנל 1 x 3 x 4 [תומכי צד / חתיכים חלולים] עם הדפס של כלב, חתול, לב אלמוג

TLG/BL צבע: לבן

בסטים: [ראה Rebrickable](#)

[חזרה לאינדקס](#)

צמחים ובעלי חיים



מזהה רכיב: 6373381

מזהה עיצוב: 84043

שם: TLG: CAT, עם 1.5 חור, מס. 25





שם RB: בעל חיים, חתול, יושב עם עיניים ירוקות בהירות, אף ורוד כהה והדפס סימונים לבנים

צבע TLG/BL: כתום כהה

בסטים: [ראה Rebrickable](#)

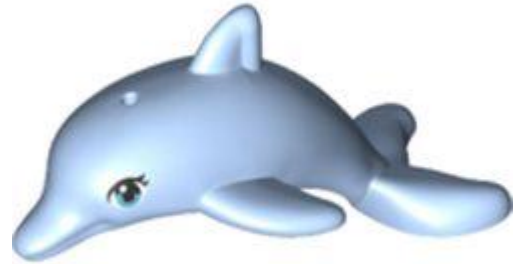

מזהה רכיב: 6379351

מזהה עיצוב: 90205

שם TLG: דולפין, עם 1.5 חור, מס. 6

שם RB: בעל חיים, דולפין, קפיצה עם מחזיק סרן תחתון והדפס עיניים תכלת בינוניות

צבע TLG/BL: כחול רויאל בהיר/ כחול בהיר בהיר

בסטים: [ראה Rebrickable](#)



מזהה רכיב: 6382590

מזהה עיצוב: 95355





שם: TLG: FISH W/ TUBE, NO. 1

שם: RB: בעל חיים, דג עם עיניים גדולות, כחול בינוני גב וסנפיר זנב ופסים כחולים על ההדפסה העליונה (פלונדר / פביוס)

צבע: TLG/BL: צהוב בהיר/צהוב

בסטים: [ראה Rebrickable](#)



מזהה רכיב: 6380346

מזהה עיצוב: 92020

שם: TLG: CRAB ON TUBE, עם מחזיק 2, 3.2x3.2 מ.ס. 3

שם: RB: חיה, סרטן עם סבסטיאן עם הדפס גבות

צבע: TLG/BL: אדום/אדום בהיר

בסטים: [ראה Rebrickable](#)



מזהה רכיב: 6381997





מזהה עיצוב: 93830

שם: OWL, NO. 13

שם: RB: בעל חיים, ציפור, ינשוף קטן עם כנפיים פתוחות, תכונות זוויתיות עם עיניים כתומות ומקור והדפס נוצות חזה אפור-כחלחל-כהה ולבן.

צבע: TLG/BL: כחול חול

בסטים: [ראה Rebrickable](#)



מזהה רכיב: 6373394

מזהה עיצוב: 84056

שם: DOG, NO. 36

שם: RB: בעל חיים, כלב, ארוך שיער עם הדפס עיניים שזופות כהות

צבע: TLG/BL: צהוב לבנים/שיזוף

בסטים: [ראה Rebrickable](#)





מזהה רכיב: 6373135

מזהה עיצוב: 83928

שם, TLG: DOG, W/HOLE, DIA. 1.5, לא. 34

שם: RB: בעל חיים, כלב, עומד קטן עם עיני תכלת בינוניות, הדפס פנים לבן

צבע: TLG/BL: צהוב לבנים/שיזוף

בסטים: [ראה Rebrickable](#)



מזהה רכיב: 6373380

מזהה עיצוב: 84042

שם, TLG: DOG, W/HOLE, DIA. 1.5, לא. 35

שם: RB: בעל חיים, כלב, עמידה קטנה עם עיניים שחורות, ספורט אפור כחלחל כהה, הדפסת אף

צבע: TLG/BL: אפור אבן בינוני/אפור כחלחל בהיר

בסטים: [ראה Rebrickable](#)

[חזרה לאינדקס](#)

צלחות





מזהה רכיב: 6376903 :

מזהה עיצוב: 88094 :

שם: TLG: PLATE 1X2, NO. 2

שם: RB: צלחת 1 2 x עם הדפס לוגו לבן של אסטון מרטין

צבע: TLG/BL: אפור אבן כהה / אפור כחלחל כהה

בסטים: [ראה Rebrickable](#)

[חזרה לאינדקס](#)

צלחות עגולות מעוקלות וכלים



מזהה רכיב: 6387619 :

מזהה עיצוב: 1512 :

שם: TLG: ROUND PLATE, DIA. 32X6.4, NO. 10



שם: RB צלחת 4 על 4 הפוך [רדאר] עם הדפס Red Rebel Loge

TLG/BL צבע: לבן

בסטים: [ראה Rebrickable](#)



מזהה רכיב: 6387678 :

מזהה עיצוב: 1514 :

שם: TLG: PARABOLA 6X6, NO. 11

שם: RB צלחת 6 x 6 הפוך (רדאר) עם חתיכים מוצקים עם קווים שחורים, הדפס נקודות אדומות

TLG/BL צבע: לבן

בסטים: [ראה Rebrickable](#)

[חזרה לאינדקס](#)

צלחות מיוחדות





מזהה רכיב: 6387681

מזהה עיצוב: 1515

שם, TLG: PLATE 4X6 עם 12 ידיות, מס. 19

שם: RB: צלחת 4 x 6 עם הדפס 'LEGO STAR WARS LUKE SKYWALKER RED FIVE'

שחור: TLG/BL צבע:

בסטים: [ראה Rebrickable](#)



מזהה רכיב: 6388257

מזהה עיצוב: 1536

שם, TLG: PLATE 4X6 עם 12 ידיות, מס. 21

שם: RB: לוח מיוחד 4 x 6 עם חתיכים על 3 קצוות עם הדפס 'STAR WARS DARK TROOPER'

שחור: TLG/BL צבע:

בסטים: [ראה Rebrickable](#)





מזהה רכיב: 6388231

מזהה עיצוב: 1535

שם: TLG: PLATE 4X6 עם 12 ידיות, מס. 20

שם: RB: לוח מיוחד 4 x 6 עם חתיכים על 3 קצוות עם הדפס 'STAR WARS The MANDALORIAN'

שחור: TLG/BL צבע:

[Rebrickable](#): בסטים:



מזהה רכיב: 6376667

מזהה עיצוב: 87530

שם: TLG: PLATE 4X6 עם 12 ידיות, מס. 22

שם: RB: לוח מיוחד 4 x 6 עם חתיכים על 3 קצוות, לוגו 'THE INFINITY SAGA' ודפס LEGO והדפס 'MJOLNIR'

שחור: TLG/BL צבע:



[Rebrickable](#) **בסטים:** [ראה](#)



מזהה רכיב: 6370503 :

מזהה עיצוב: 82475 :

שם: TLG: PLATE 6X16 W/ 26 KNOBS, NO. 1

שם: RB: לוח מיוחד 6 x 16 עם חתיכים על 3 קצוות והדפס 'Realmadrid'

TLG/BL צבע: לבן

[Rebrickable](#) **בסטים:** [ראה](#)



מזהה רכיב: 6377325 :

מזהה עיצוב: 88659 :

שם: TLG: PLATE 10X16, HOR. 3.2 פיר, מס. 5

שם: RB: לוח מיוחד 10 על 16 עם חתיכים בקצוות וידיות מוטות בצד אחד עם הדפס סמל

הגורטס זהב





צבע: TLG/BL לילך בינוני/סגול כהה

[בסטים: ראה Rebrickable](#)



מזהה רכיב: 6377690 :

מזהה עיצוב: 89254 :

שם: TLG: PLATE 10X16, HOR. 3.2 פיר, מס. 6

שם: RB: לוח מיוחד 10 על 16 עם חתיכים בקצוות וידיות מוטות בצד אחד עם הדפס סמל
הוגורטס זהב

שחור: TLG/BL צבע: שחור

[בסטים: ראה Rebrickable](#)

[חזרה לאינדקס](#)

טכני מיוחד





מזהה רכיב: 6370494 :

מזהה עיצוב: 82462 :

שם, TLG: DISK, DIA. 24, לא. 4

שם RB: Technic Disk 3 x 3 עם הדפס חישוקי גלגלים

צבע: TLG/BL אפור אבן בינוני/אפור כחלחל בהיר

[בסטים: ראה](#) Rebrickable

[חזרה לאינדקס](#)

אריחים

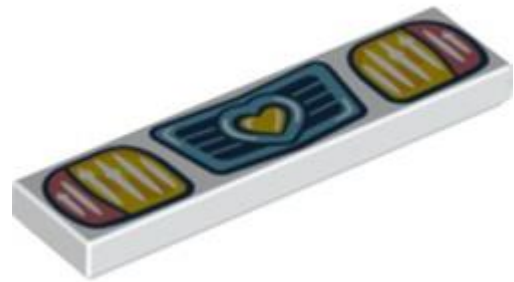

מזהה רכיב: 6361446 :

מזהה עיצוב: 80072 :

שם, TLG: FLAT TILE 1X4, NO. 172

שם RB: אריח 1 x 4 עם פנס, גריל תכלת בינוני, הדפס לב צהוב

צבע: TLG/BL לבן

[בסטים: ראה](#) Rebrickable





מזהה רכיב: 6381955 :

מזהה עיצוב: 93685 :

שם: TLG: FLAT TILE 2X3, NO. 74

שם: RB: אריח 2 3 x עם הדפסת המפה של Marauders

צבע: TLG/BL: צהוב לבנים/שיזוף

בסטים: [Rebrickable](#)



מזהה רכיב: 6407108 :

מזהה עיצוב: 100586 :

שם: TLG: FLAT TILE 2X3, NO. 82

שם: RB: אריח 2 3 x עם הדפס דגל חצי איחוד

צבע: TLG/BL: כחול בהיר/כחול



[Rebrickable](#) **בסטים:** [ראה](#)

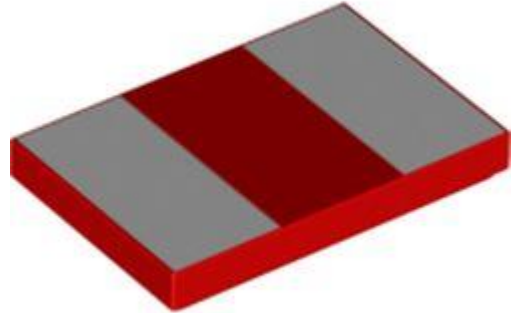

מזהה רכיב: 6393696 :

מזהה עיצוב: 1810 :

שם: TLG: FLAT TILE 2X3, NO. 84

שם: RB: אריח 2 3 x עם הדפס מלבן לבן

צבע: TLG/BL: אדום/אדום בהיר

[Rebrickable](#) **בסטים:** [ראה](#)



מזהה רכיב: 6350931 :

מזהה עיצוב: 79187 :

שם: TLG: FLAT TILE 2X3, NO. 89

שם: RB: אריח 2 3 x עם הדפס 'QUIBLER'





TLG/BL צבע: לבן

[Rebrickable](#) בסיים: ראה

No Image Available

מזהה רכיב 6368492 :

שם: RB אריח 2 על 3 עם הדפס נינג'ו סגול

צבע: TLG/BL אדום/אדום בהיר

[Rebrickable](#) בסיים: ראה



מזהה רכיב 6370499 :

מזהה עיצוב 82469 :

שם: TLG: FLAT TILE 2X2, NO. 584

שם: RB אריח 2 על 2 עם חריץ ו 'Real Madrid CF' והדפס לוגו

צבע: TLG/BL אפור אבן בינוני/אפור כחלחל בהיר





[Rebrickable](#) **בסטים:** [ראה](#)

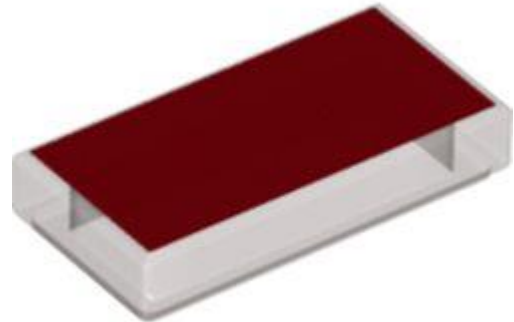

מזהה רכיב: 6331042

מזהה עיצוב: 75168

שם: TLG: FLAT TILE 1X2, NO. 340

שם: RB: אריח 1 x 2 עם הדפס אדום

צבע: TLG/BL: חום שקוף/טרנס-שחור

[Rebrickable](#) **בסטים:** [ראה](#)



מזהה רכיב: 6400758

מזהה עיצוב: 78546

שם: TLG: FLAT TILE 1X2, NO. 358

שם: RB: אריח 1 x 2 עם הדפס 'The Grim'





צבע: TLG/BL צהוב לבנים/שיזוף

בסטים: [ראה Rebrickable](#)



מזהה רכיב: 6400759 :

מזהה עיצוב: 78547 :

שם: TLG: FLAT TILE 1X2, NO. 359

שם: RB: אריח 1 על 2 עם הדפס 'הסימן האפל'

צבע: TLG/BL צהוב לבנים/שיזוף

בסטים: [ראה Rebrickable](#)



מזהה רכיב: 6370500 :

מזהה עיצוב: 82470 :

שם: TLG: FLAT TILE 1X8, NO. 88





שם: RB אריח 1 x 8 עם חריץ והדפס 'ESTADIO SANTIAGO BERNABEU'

צבע: TLG/BL אפור אבן בינוני/אפור כחלחל בהיר

בסטים: [ראה Rebrickable](#)



מזהה רכיב: 6329431

מזהה עיצוב: 73883

שם: TLG: FLAT TILE 2X4, NO. 251

שם: RB אריח 2 על 4 עם חריץ עם הדפס חתימה של 'אלביס פרסלי'

צבע: TLG/BL שחור

בסטים: [ראה Rebrickable](#)



מזהה רכיב: 6373378

מזהה עיצוב: 84040





שם: TLG: FLAT TILE 2X4, NO. 259

שם: RB: אריח 2 על 4 עם הדפס כלבים על נדנדה

TLG/BL צבע: לבן

בסטים: [ראה Rebrickable](#)



מזהה רכיב: 6382582 :

מזהה עיצוב: 95306 :

שם: TLG: FLAT TILE 2X4, NO. 262

שם: RB: אריח 2 על 4 עם חריץ עם הדפס חולצת הוואי

צבע: TLG/BL אדום/אדום בהיר

בסטים: [ראה Rebrickable](#)



מזהה רכיב: 6382581 :





מזהה עיצוב: 95307

שם: TLG: FLAT TILE 2X4, NO. 263

שם: RB: אריח 2 על 4 עם חריץ עם חולצת הוואי והדפס צוואר שזוף

צבע: TLG/BL: אדום/אדום בהיר

בסטים: [ראה Rebrickable](#)



מזהה רכיב: 6406618

מזהה עיצוב: 100577

שם: TLG: FLAT TILE 2X4, NO. 290

שם: RB: אריח 2 x 4 עם חריץ עם 'DC COLLECTION BY JIM LEE' והדפס חתימה

צבע: TLG/BL: שחור

בסטים: [ראה Rebrickable](#)





מזהה רכיב: 6370502

מזהה עיצוב: 82472

שם: TLG: FLAT TILE 8X16, NO. 13

שם: RB: אריח 8 x 16 עם צינורות תחתונים עם הדפסת אזור המטרה של מגרש הכדורגל

צבע: TLG/BL: ירוק בהיר

בסטים: [ראה Rebrickable](#)



מזהה רכיב: 6370501

מזהה עיצוב: 82471

שם: TLG: FLAT TILE 8X16, NO. 12

שם: RB: אריח 8 x 16 עם צינורות תחתונים עם הדפס קו מרכז מגרש כדורגל

צבע: TLG/BL: ירוק בהיר

בסטים: [ראה Rebrickable](#)

[חזרה לאינדקס](#)

אריחים עגולים ומעוקלים





מזהה רכיב: 6376730

מזהה עיצוב: 87743

שם: TLG: FLAT TILE 2X2, ROUND, NO. 1230

שם: RB: אריח עגול 2 x 2 עם הדפס כיסוי גלגל

TLG/BL צבע: לבן

[Rebrickable](#): בסטים



מזהה רכיב: 6376904

מזהה עיצוב: 88095

שם: TLG: FLAT TILE 2X2, ROUND, NO. 1232

שם: RB: אריח עגול 2 x 2 עם מאורר, הדפס עיגול אדום

TLG/BL צבע: שחור



[Rebrickable](#) **בסטים**: ראה

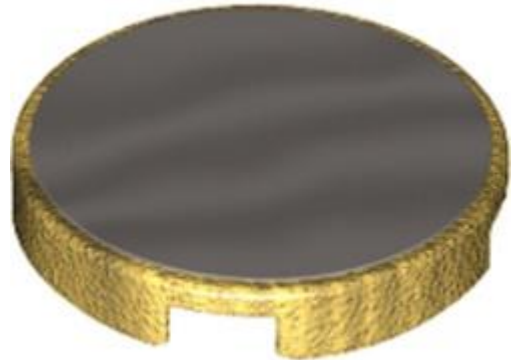

מזהה רכיב 6392544 :

מזהה עיצוב 1725 :

שם: TLG אריחים שטוחים 2, 2 אעגול, עם מדבקה, מס. 150

שם: RB אריח עגול 2 x 2 עם מחזיק חתך תחתון עם הדפס משטח מראה כסף

צבע: TLG/BL זהב חם/זהב פנינה

[Rebrickable](#) **בסטים**: ראה

No Image
Available

מזהה רכיב 6329694 :

שם: RB אריח עגול 2 על 2 עם הדפס

צבע: TLG/BL זהב חם/זהב פנינה

[Rebrickable](#) **בסטים**: ראה





מזהה רכיב: 6376854

מזהה עיצוב: 88090

שם: TLG: FLAT TILE 1X1, 1/2 CIRCLE, NO. 34

שם: RB: אריח 1 x 1 חצי עיגול עם הדפס לוגו של מרצדס

שחור: TLG/BL צבע: שחור

[Rebrickable](#): בסטים: [ראו](#)

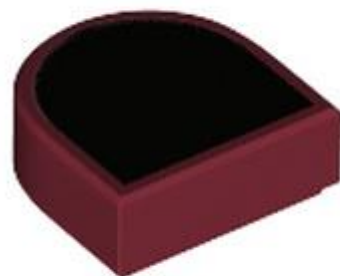

מזהה רכיב: 6376855

מזהה עיצוב: 88091

שם: TLG: FLAT TILE 1X1, 1/2 CIRCLE, NO. 35

שם: RB: אריח 1 x 1 חצי עיגול עם הדפס שדה שחור

צבע: TLG/BL אדום כהה



[Rebrickable](#) **בסטים:** [ראה](#)



מזהה רכיב 6366028 :

מזהה עיצוב 80807 :

שם TLG: TILE 3X3, CIRCLE, NO. 14

שם RB: אריח עגול 3 3 x עם הדפס עיגולים זהב ושחור (עין)

TLG/BL צבע: לבן

[Rebrickable](#) **בסטים:** [ראה](#)



מזהה רכיב 6381996 :

מזהה עיצוב 93740 :

שם TLG: FLAT TILE 1X1, ROUND, NO. 192

שם RB: אריח עגול 1 1 x עם הדפס שעון חול של Gold Time Turner





צבע: TLG/BL שקוף/טרנס-צלול

בסטים: [ראה Rebrickable](#)



מזהה רכיב: 6390760

מזהה עיצוב: 1670

שם: TLG: FLAT TILE 1X1, ROUND, NO. 201

שם: RB: אריח עגול 1 x 1 עם הדפס עיניים אלקטרוני

צבע: TLG/BL חום אדמדם

בסטים: [ראה Rebrickable](#)

[חזרה לאינדקס](#)

גלגלים וצמיגים



מזהה רכיב: 6376856





מזהה עיצוב 88092 :

שם TLG: HUB CAP, DIA. 24 מ"מ, עם צינור, מס. 3

שם RB: כובע רכזת 24 מ"מ ללא צינור עם הדפס 'PIRELLI Cinturato'

שחור TLG/BL צבע:

בסטים: [ראה Rebrickable](#)

[חזרה לאינדקס](#)

חלונות ודלתות



מזהה רכיב 6428822 :

מזהה עיצוב 95270 :

שם TLG: מכסה 1/2 למסגרת 4x31

שם RB: דלת למסגרת חלון 4 x 31

צבע TLG/BL: כתום כהה

בסטים: [ראה Rebrickable](#)

[חזרה לאינדקס](#)

שמשות וגוף גוף





מזהה רכיב: 6376902

מזהה עיצוב: 87917

שם: TLG: WINDSCREEN 6X7X1 1/3, NO. 1

שם: RB: שמשה קדמית 6 x 1 x 4 מעוקלת עם הדפס שחור/ירוק כהה

צבע: TLG/BL: חום שקוף/טרנס-שחור

בסטים: [Rebrickable](#)

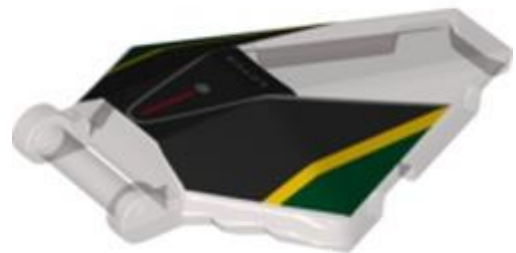

מזהה רכיב: 6388425

מזהה עיצוב: 1574

שם: TLG: COCKPIT 4X5X1, W/ 3.2 SHAFT, NO. 4

שם: RB: שמשה קדמית 6 x 1 x 4 משושה עם ידית עם הדפס שחור/צהוב/ירוק כהה

צבע: TLG/BL: חום שקוף/טרנס-שחור





[Rebrickable](#) **בסטים:** [ראה](#)



מזהה רכיב: 6376901

מזהה עיצוב: 87916

שם: TLG: WINDSCREEN 6X6X1,1/3, NO. 8

שם: RB: שמשה קדמית 6 x 1 1/3 x 6 עם הדפס 'ASTON MARTIN RACING'

צבע: TLG/BL: חום שקוף/טרנס-שחור

[Rebrickable](#) **בסטים:** [ראה](#)

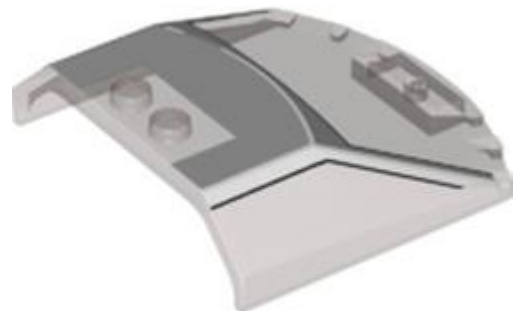

מזהה רכיב: 6385624

מזהה עיצוב: 1142

שם: TLG: WINDSCREEN 6X6X1,1/3, NO. 9

שם: RB: שמשה קדמית 6 x 1 1/3 x 6 עם הדפס תא נהג לבן





צבע: TLG/BL חום שקוף/טרנס-שחור

בסטים: [ראה Rebrickable](#)



מזהה רכיב: 6376857 :

מזהה עיצוב: 88093 :

שם: TLG: WINDSCREEN 6X6X1,1/3, NO. 10

שם: RB: שמשה קדמית 6 x 6 x 1 1/3 עם הדפס אפור כחלחל כהה/שחור תא נהג

צבע: TLG/BL חום שקוף/טרנס-שחור

בסטים: [ראה Rebrickable](#)

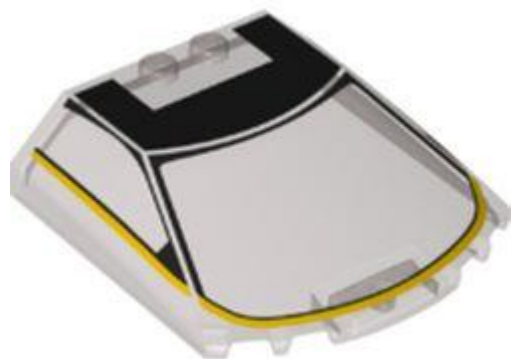

מזהה רכיב: 6376880 :

מזהה עיצוב: 87645 :

שם: TLG: WINDSCREEN 6X6X1,1/3, NO. 11





שם: RB: שמשה קדמית 6 x 1 1/3 x 6 עם קווים שחורים/צהובים/הדפס תא הטייס

צבע: TLG/BL: חום שקוף/טרנס-שחור

בסטים: [ראה Rebrickable](#)



מזהה רכיב: 6331033

מזהה עיצוב: 75122

שם: TLG: COCKPIT 4X6X2 עם פיר קדמי, מס. 2

שם: RB: שמשה קדמית 7 x 2 x 4 עגולה עם ידית עם הדפס תא נהג אדום

צבע: TLG/BL: חום שקוף/טרנס-שחור

בסטים: [ראה Rebrickable](#)

[חזרה לאינדקס](#)

המאמר תורגם מתוך אתר האינטרנט newelementary.com

כל הזכויות שמורות לאתר האינטרנט newelementary.com

כל הזכויות התרגום שמורות לקבוצת AFOLs.IL

The article was translated from the website newelementary.com

All rights reserved to the newelementary.com website

All translation rights are reserved to the AFOLs.IL group

