

אילו חלקים חדשים של LEGO® שוחררו במרץ 2021?

פורסם על ידי אדמין

מרץ 2021 מביא הרבה חלקים חדשים ולכן שוב (TobyMac, [Rebrickable](#) יצר את הרשימה הזו שמציגה את כל האלמנטים החדשים החודש, עם קישורים לאילו סטים הם נכנסים, כדי שתוכל לבדוק את אלה שאולי יעניין אותך יש לנו גם מידע ספציפי על [LEGO® VIDIYO™ BeatBits](#).



כמו תמיד, 'אלמנטים חדשים' פירושם תבניות חדשות, צבעים מחדש והדפסים, כולל חלקי מיני-דמות.

כנראה שמלאי ה-TLG מכילים הרבה השמטות החודש, למרבה המזל טובי לוקח זמן נוסף כדי לתקן את אלה כדי שתראה את המידע המלא והנכון גם כאן וגם ב-[Rebrickable](#). בכל פעם שאתה קונה מ-LEGO.com, Bricks & Pieces, אנא שקול לעקוב אחר קישורי השותפים שלנו כדי להגיע לשם: [ארה"ב](#), [בריטניה](#) או [AU](#) יסודי חדש עשוי לקבל עמלה.

התראת תכונה חדשה! בעקבות משוב מהקוראים, טובי חילק כעת את קטגוריות הלבנים והאריחים לקטגוריות רגילות ומודפסות. אנו מקווים שזה יהפוך את הרשימה לשימושית יותר, ואנחנו עדיין חושבים כיצד נוכל לחלק את הרשימה לצביעה מחדש ולתבניות חדשות.

אם לרכיב חסרה תמונה, מזהה עיצוב או שם, TLG ייתכן שהאלמנט אינו זמין מ-Bricks & Pieces ל-Rebrickable אולי כבר יש תמונה משלהם, אתה יכול לעקוב אחר הקישור RB כדי לבדוק.

רשימה מלאה של LEGO® VIDIYO™ BeatBits

שימו לב שיש הרבה אריחים מודפסים בגודל 2x2 אחודש! אלו הם ה-[Vidiyo BeatBits](#) האקראיים (אריחים מודפסים שאתה סורק עם האפליקציה כדי להוסיף אפקטים לסרטונים שלך).



למעלה היא תמונה המפרטת את כל LEGO Vidiyo BeatBits בסדר אלפביתי: לחץ על התמונה כדי להגדיל, אם כי ייתכן שתמצא שאתה צריך להוריד אותה כדי להגדיל אותה. היא הורכבה על ידי ג'ון גייל על ידי חילוץ תמונות מהסרטון [הזה על ידי מארק F](#) וכן הוספת אחד נוסף שהיה חסר. ייתכן שתעדיף לראות את כולם רשומים בטבלה; אם כן [לחץ כאן לרשימה המלאה של Vidiyo BeatBits](#).

אנו מקווים לסקור את סטים של Vidiyo בקרוב, אבל אם אתה קונה אחד מהם, שקול להשתמש בקישורי השותפים שלנו - בזמן כתיבת שורות אלה יש [לאמזון בבריטניה](#) הנחות משמעותיות, או לקנות [מחנות](#) | [LEGO UK ארה"ב](#) | [LEGO Shop ארה"ב אמזון](#) | [חנות לגו אוסטרליה](#). יסודי חדש עשוי לקבל עמלה.

רשימה של רכיבי LEGO חדשים שנוספו במרץ 2021 ל-Rebrickable-

[סורגים, סולמות וגדרות\(6\)](#)

[ביוניקל, מפעל גיבורים וצמצום\(4\)](#)

[לבנים\(3\)](#)

[לבנים מעוקלים\(10\)](#)

[לבנים מודפסות מעוקל\(4\)](#)

[לבנים מודפסות\(2\)](#)

[לבנים עגולים וחרוטים\(10\)](#)

[לבנים משופעים\(4\)](#)

[לבנים מודפסות בשיפוע\(3\)](#)

[לבנים מיוחדות\(10\)](#)

[לבנים תקועים\(3\)](#)





[לבנים מודפסות\(1\)](#)

[מיכלים\(7\)](#)

[דופלו, קוואטרו ופרימו\(31\)](#)

[דגלים, שלטים, פלסטיק ובד\(11\)](#)

[צירים, זרועות ופטיפונים\(14\)](#)

[ראשי מינידול\(7\)](#)

[מינידול פלג גוף תחתון\(8\)](#)

[מינידול פלג גוף עליון\(11\)](#)

[אביזרים למיני פיגורה\(24\)](#)

[ראשי מיני-תאנים\(45\)](#)

[Minifig Headwear \(24\)](#)

[גוף תחתון מיני-תמונה\(37\)](#)

[פלג גוף עליון מיני-פיגה\(52\)](#)

[מיני פיגורות\(1\)](#)

[דמויות שאינן ניתנות לבנייה \(Duplo, Fabuland\) וכו' \(7\)](#)

[אחר: אריחי DOTS אקראיים\(2\)](#)

[לוחות\(8\)](#)

[צמחים ובעלי חיים\(17\)](#)

[צלחות\(7\)](#)

[צלחות בזווית\(6\)](#)

[צלחות עגולות וכלים\(14\)](#)

[צלחות מיוחדות\(13\)](#)

[מיתר, להקות וסלילים\(5\)](#)

[תומכים, קורות ומנפים\(1\)](#)

[קורות טכניות\(1\)](#)

[לבנים טכניות\(2\)](#)

[סיכות טכניות\(2\)](#)





מי אחד טכני(2)

היגוי, מתלים ומנוע טכני(1)

אריחים(5)

אריחים מודפסים(54)

אריחים עגולים מודפסים(26)

אריחים עגולים ומעוקלים(9)

אריחים מיוחדים(3)

תחבורה - קרקע(2)

תחבורה - ים ואוויר(3)

צינורות וצינורות(2)

גלגלים וצמיגים(3)

חלונות ודלתות(4)

שמשות וגוף גוף(5)

סורגים, סולמות וגדרות



מזהה רכיב. 6334272: בסטים: ראה ניתן לבנייה מחדש

מזהה עיצוב: 28658

שם: TLG: STICK/AERIAL

שם: RB: אנטנה 1 x 4 עם חלק עליון שטוח

צבע: TLG/BL: כחול בהיר שקוף/ כחול טרנס-לייט



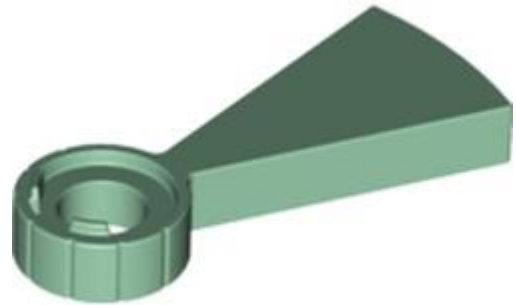

מזהה רכיב. 6334521: **בסטים**: [ראה ניתן לבנייה מחדש](#)

מזהה עיצוב: 40243

שם: TLG: NEWEL-STEP

שם: RB: מדרגות ספירלת מדרגה

צבע: TLG/BL: ירוק חול

No Image
Available

מזהה רכיב. 6329409: **בסטים**: [ראה ניתן לבנייה מחדש](#)

מזהה עיצוב: 40243

שם: TLG: NEWEL-STEP

שם: RB: מדרגות ספירלת מדרגה

צבע: TLG/BL: צהוב בהיר/צהוב



מזהה רכיב: 6338503. **בסטים:** [ראה ניתן לבנייה מחדש](#)

מזהה עיצוב: 72869

שם: 3.2 TLG מחזיק עם 3.2 חורים, 90 מעלות.

שם: RB מחזיק מוט עם קליפ זווית של 90° (רגל מכנית)

צבע: TLG/BL לילך בינוני/סגול כהה



מזהה רכיב: 6338384. **בסטים:** [ראה ניתן לבנייה מחדש](#)

מזהה עיצוב: 72869

שם: 3.2 TLG מחזיק עם 3.2 חורים, 90 מעלות.

שם: RB מחזיק מוט עם קליפ זווית של 90° (רגל מכנית)

צבע: TLG/BL שחור



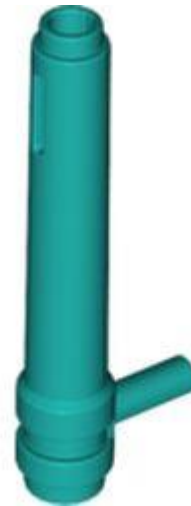

מזהה רכיב: 6323933. **בסטים:** [ראה ניתן לבנייה מחדש](#)

מזהה עיצוב: 31509

שם: TLG: FUNCTION ELEMENT, נקבה

שם: RB: צילינדר 1 1/2 x 5 עם ידית (גליל חיכוך)

צבע: TLG/BL: ירוק כחלחל בהיר / טורקיז כהה

[חזרה לאינדקס](#)

-Constraction|Bionicle, Hero Factory



מזהה רכיב: 6326786. **בסטים:** [ראה ניתן לבנייה מחדש](#)

מזהה עיצוב: 15362

שם: TLG: CLAW 7 מודולים עם סרן צולב

שם: RB: כיסוי גפה בדמות גדולה / טופר / ספייק גדול עם חור בציר





צבע: TLG/BL ירוק צהבהב בהיר/ ליים



מזהה רכיב: 6328910. **בסטים:** [ראה ניתן לבנייה מחדש](#)

מזהה עיצוב: 28220

שם: TLG: SHELL W/ 3.2 SHAFT, NO. 11

שם: RB: לוחית שריון דמות גדולה, קטנה

צבע: TLG/BL כתום בהיר/כתום



מזהה רכיב: 6328996. **בסטים:** [ראה ניתן לבנייה מחדש](#)

מזהה עיצוב: 35633

שם: TLG: נשק, עם סרן צולב, מס. 5

שם: RB: חרב נשק בדמות גדולה, 3 חורי מוט והבטת ציר

צבע: TLG/BL לבן





מזהה רכיב: 6328993. **בסטים:** [ראה ניתן לבנייה מחדש](#)

מזהה עיצוב: 61800

שם: TLG כנף 5,08

שם: RB כנף דמות גדולה, קטנה

צבע: TLG/BL ירוק כחלחל בהיר/ טורקיז כהה

[חזרה לאינדקס](#)

לבנים



מזהה רכיב: 6339311. **בסטים:** [ראה ניתן לבנייה מחדש](#)

מזהה עיצוב: 2453

שם: TLG: BRICK 1X1X5

שם: RB: לבנה 1 x 5 x 1 עם חתך פתוח או חלול חסום





צבע: TLG/BL: נוגט בינוני



מזהה רכיב: 6264021. **בסטים**: [ראה ניתן לבנייה מחדש](#)

מזהה עיצוב: 2454

שם: TLG: BRICK 1X2X5

שם: RB: לבנה 1 x 2 x 5 ללא תמיכות צד

צבע: TLG/BL: כתום בהיר/כתום



מזהה רכיב: 6310200. **בסטים**: [ראה ניתן לבנייה מחדש](#)

מזהה עיצוב: 6112

שם: TLG: BRICK 1X12

שם: RB: לבנה 121 x

צבע: TLG/BL: לבנדר בינוני





[חזרה לאינדקס](#)

לבנים מעוקל



מזהה רכיב. 6346521: [בסטים: ראה ניתן לבנייה מחדש](#)

מזהה עיצוב: 11153

שם: TLG: BRICK WITH BOW 1X4

שם: RB: מדרון מעוקל 4 x 1 ללא חתיכים [מחזיק חתיכים עם רכסים סימטריים]

צבע: TLG/BL: לילך בינוני/סגול כהה

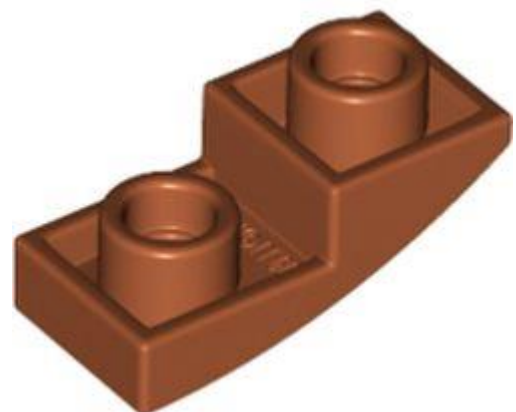

מזהה רכיב. 6339914: [בסטים: ראה ניתן לבנייה מחדש](#)

מזהה עיצוב: 24201

שם: TLG: PLATE, W/ HALF BOW, INV. 1X2X2/3

שם: RB: מדרון מעוקל 2 x 1 הפוך





צבע: TLG/BL כתום כהה

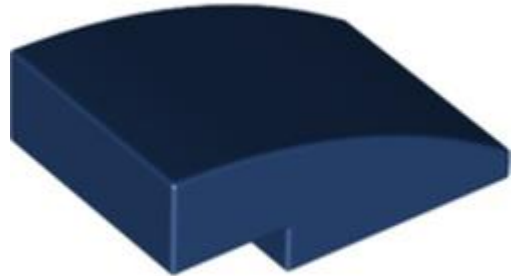

מזהה רכיב: 6248491. בסטים: [ראה ניתן לבנייה מחדש](#)

מזהה עיצוב: 24309

שם: TLG: BRICK, W/ HALF BOW 2X3, W/ CUT

שם: RB: מדרון מעוקל 3 x 2 ללא חתיכים

צבע: TLG/BL כחול אדמה/ כחול כהה



מזהה רכיב: 6333353. בסטים: [ראה ניתן לבנייה מחדש](#)

מזהה עיצוב: 42022

שם: TLG: BRICK 1X6 W/BOW

שם: RB: Brick Curved 6 x 1

צבע: TLG/BL סגול אדמדם בהיר/ מגנטה



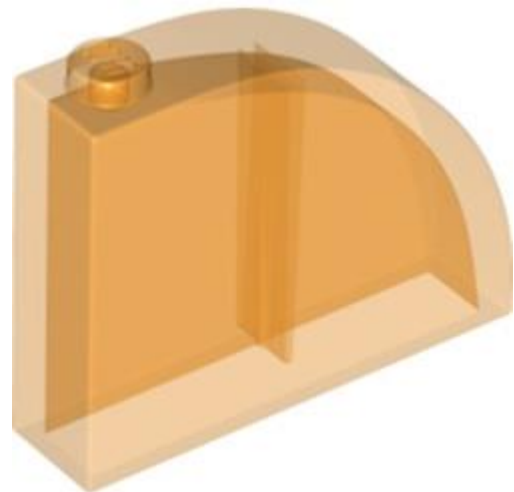

מזהה רכיב: 6340734. **בסטים:** [ראה ניתן לבנייה מחדש](#)

מזהה עיצוב: 65734

שם: BRICK 1X4X3, TLG: מבחוץ לחצי קשת, מס. 1

שם: RB: Brick Curved 1 x 4 x 3

צבע: TLG/BL: כתום בהיר שקוף/טרנס-כתום

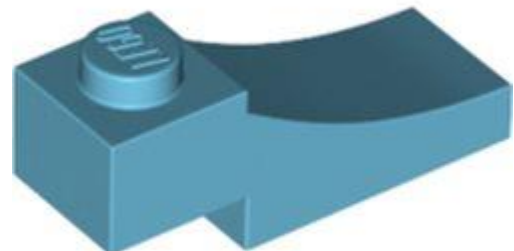

מזהה רכיב: 6320292. **בסטים:** [ראה ניתן לבנייה מחדש](#)

מזהה עיצוב: 70681

שם: BRICK 1X3,SIDE HALF ARCH,W/CUTOUT, TLG:

שם: RB: בריק מעוקל 3 x 1 עם 2/3 חיתוך הפוך

צבע: TLG/BL: תכלת בינוני

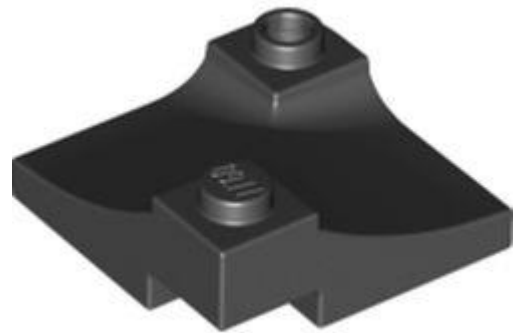

מזהה רכיב. 6338499: [בסטים](#): [ראה ניתן לבנייה מחדש](#)

מזהה עיצוב: 73682

שם: TLG: BRICK 1X3X3, Inside ARCH, W/CUTOUT, KNOB

שם: RB: לבנים מעוקל, פנימי, 1 x 3 x 3 עם 1/3 חיתוך הפוך

שחור: TLG/BL צבע



מזהה רכיב. 6336752: [בסטים](#): [ראה ניתן לבנייה מחדש](#)

מזהה עיצוב: 77180

שם: TLG: SHELL LEFT 2X10X2, קשת חיצונית, עם חתך

שם: RB: מדרון מעוקל 10 x 2 x 2 עם קצה מעוקל שמאלה

לבן: TLG/BL צבע



מזהה רכיב. 6336754: **בסטים**: [ראה ניתן לבנייה מחדש](#)

מזהה עיצוב: 77182

שם: TLG: RIGHT SHELL 2X10X2, קשת חיצונית, עם חתך

שם: RB: מדרון מעוקל 10 x 2 x 2 עם קצה מעוקל ימינה

TLG/BL צבע: לבן

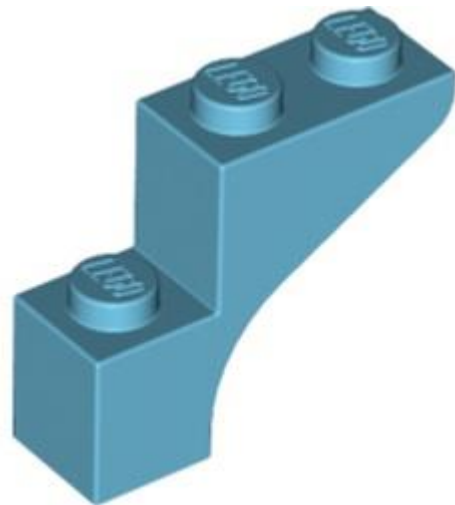

מזהה רכיב. 6056998: **בסטים**: [ראה ניתן לבנייה מחדש](#)

מזהה עיצוב: 88292

שם: TLG: BRICK WITH BOW 1X3X2

שם: RB: קשת לבנים 21 x 3

TLG/BL תכלת בינוני צבע:

[חזרה לאינדקס](#)



לבנים מודפס מעוקל



מזהה רכיב. 6342998: בסטים: ראה ניתן לבנייה מחדש

מזהה עיצוב: 78283

שם: TLG: PLATE, W/ BOW 2X2X2/3, NO. 45

שם עם הדפס RB: Slope Curved 2 x 2 x 2/3 עם

TLG/BL צבע: לבן



מזהה רכיב. 6342999: בסטים: ראה ניתן לבנייה מחדש

מזהה עיצוב: 78284

שם: TLG: PLATE, W/ BOW 2X2X2/3, NO. 46

שם עם הדפס RB: Slope Curved 2 x 2 x 2/3 עם

TLG/BL צבע: לבן





מזהה רכיב. **בסטים**: 6342994. [ראה ניתן לבנייה מחדש](#)

מזהה עיצוב **78279** :

שם: TLG לבנה 2, 8x אקשת חיצונית, עם חתך, לא. 5

שם: RB מדרון מעוקל 8 x 2 x ללא חתיכים עם הדפס סמל פורשה

צבע: TLG/BL

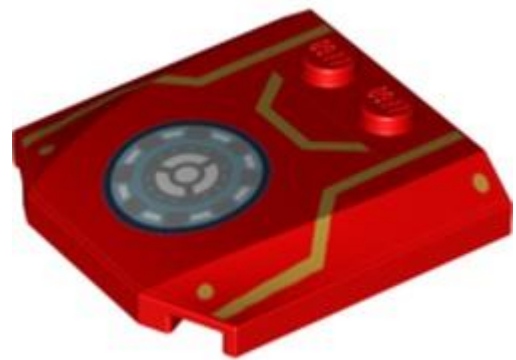

מזהה רכיב. **בסטים**: 6329745. [ראה ניתן לבנייה מחדש](#)

מזהה עיצוב **74378** :

שם: TLG: PLATE 4X4X2/3, NO. 16

שם: RB מדרון מעוקל 4 x 2/3 x 4 משולש מעוקל עם 2 חתיכים ושריון איש ברזל, קווי זהב והדפסת כור קשת עגולה

צבע: TLG/BL אדום/אדום בהיר



[חזרה לאינדקס](#)

לבנים מודפסות

No Image
Available

[מזהה רכיב. 6334584: בסטים: ראה ניתן לבנייה מחדש](#)

מזהה עיצוב: 76818

שם: TLG: BRICK 2X2, NO. 158

שם: RB: לבנה 2 x 2 עם '1' על הדפס דגל משובץ

צבע: TLG/BL: אדום/אדום בהיר

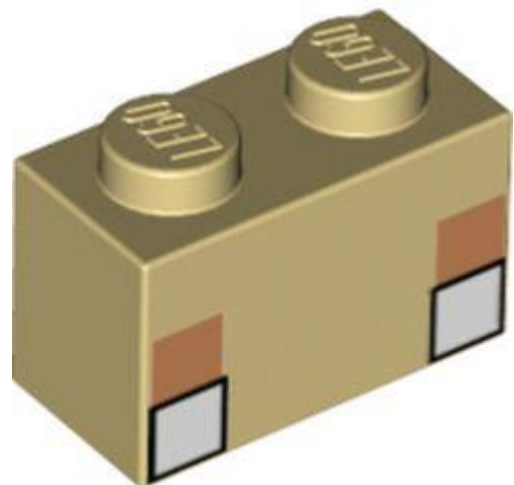

[מזהה רכיב. 6335407: בסטים: ראה ניתן לבנייה מחדש](#)

מזהה עיצוב: 76988

שם: TLG: BRICK 1X2, NO.70

שם: RB: לבנה 1 x 1 עם הדפס עיניים מרובעות לבנות





צבע: TLG/BL צהוב לבנים/שיזוף

[חזרה לאינדקס](#)

לבנים עגולים וחרוטים



מזהה רכיב: 6331216. [בסטים: ראה ניתן לבנייה מחדש](#)

מזהה עיצוב: 35402

שם: TLG: WALL 1/2 CIRCLE, 2X4X2 W/ CUTOUT

שם: RB: חצי צילינדר 2 x 2 x 4 עם 1 x 2 גזרה

צבע: TLG/BL חום כהה



מזהה רכיב: 6327879. [בסטים: ראה ניתן לבנייה מחדש](#)

מזהה עיצוב: 27266

שם: TLG: DESIGN, BRICK 2X2X1, CIRCLE W/ SPIKES





שם: RB: סיבוב לבנים 2 x 2 מיוחד עם קוצים

צבע: TLG/BL: זהב חם/זהב פנינה



מזהה רכיב: 6330088. **בסטים:** [ראה ניתן לבנייה מחדש](#)

מזהה עיצוב: 58846

שם: TLG: CIRCLE 90D 10X10, WRY 18D

שם: RB: פינה עגולה לבנים 10 x 10 עם שיפוע 33° קצה, חור סרן, חיתוך פנים

צבע: TLG/BL: לילך בינוני/סגול כהה

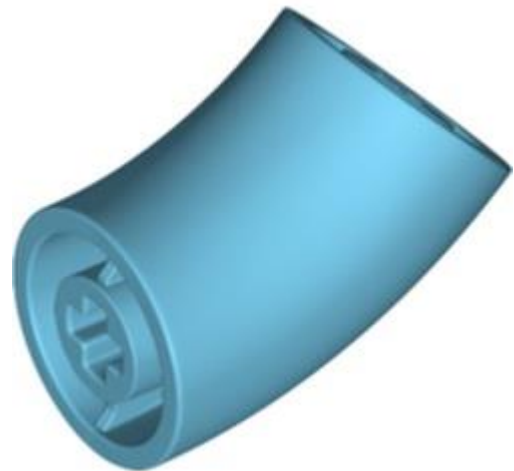

מזהה רכיב: 6322807. **בסטים:** [ראה ניתן לבנייה מחדש](#)

מזהה עיצוב: 65473

שם: TLG: DESIGN ELEMENT, DEG.135, W/ CROSSHOLE, NO.1

שם: RB: צינור עגול בקוטר 1 x 1 עם מרפק של 45 מעלות (1 x 2 x 2) וחורי ציר (חורים צולבים)

בכל קצה





צבע: TLG/BL תכלת בינוני

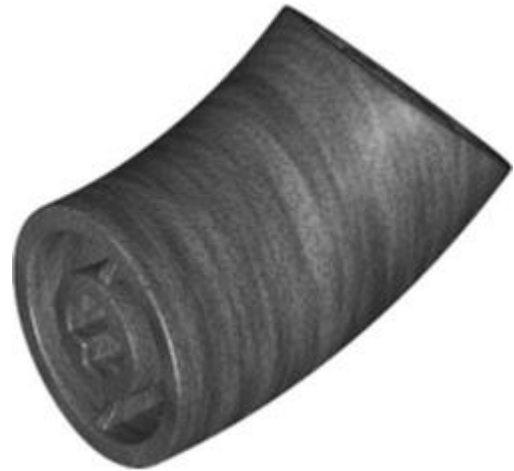

מזהה רכיב: 6327871. **בסטים:** [ראה ניתן לבנייה מחדש](#)

מזהה עיצוב: 65473

שם: TLG: DESIGN ELEMENT, DEG.135, W/ CROSSHOLE, NO.1

שם: RB: צינור עגול בקוטר 1 x 1 עם מרפק של 45 מעלות (1 x 2 x 2) וחורי ציר (חורים צולבים) בכל קצה

צבע: TLG/BL טיטניום מתכתי/ אפור כהה פנינה



מזהה רכיב: 6327876. **בסטים:** [ראה ניתן לבנייה מחדש](#)

מזהה עיצוב: 65617

שם: TLG: 1/4 ARCH BRICK 3X3, W/CUTOUT, NO. 1

שם: RB: פינה עגולה לבנים 1 x 3 x 3 עם חתכים תחתונים [ללא חתיכים] [1/4 קשת]

צבע: TLG/BL טיטניום מתכתי/ אפור כהה פנינה





מזהה רכיב: 6334516. בסטים: ראה ניתן לבנייה מחדש

מזהה עיצוב: 76795

שם: TLG: 1/4 CONE 5X5 עם CUTOUT

שם: RB: פינה עגולה לבנים 5 x 5 עם חתכים בתחתית [ללא חתיכים חלק עליון שטוח] [1/4 קשת]

צבע: TLG/BL לבן



מזהה רכיב: 6378132. בסטים: ראה ניתן לבנייה מחדש

מזהה עיצוב: 79566

שם: TLG: BRICK 2X2 ROUND עם חור $\varnothing 4,85$

שם: RB: BRICK 2X2 ROUND עם חור $\varnothing 4,85$

צבע: TLG/BL צהוב בהיר/צהוב



מזהה רכיב: 6331549. **בסטים:** [ראה ניתן לבנייה מחדש](#)

מזהה עיצוב: 35313

שם: TLG: WALL ELEMENT, ROUND 5X4X2

שם: RB: חצי צילינדר 2 x 5 x 4 עם חתך 21 x

צבע: TLG/BL: נוגט בינוני



מזהה רכיב: 6330094. **בסטים:** [ראה ניתן לבנייה מחדש](#)

מזהה עיצוב: 95188

שם: TLG: CIRCLE 90G 6X6 ROOF TILE

שם: RB: פינה עגולה לבנים 6 x 6 עם שיפוע 33° וחיתוך פנים

צבע: TLG/BL: לבנדר בינוני

[חזרה לאינדקס](#)





לבנים משופעים

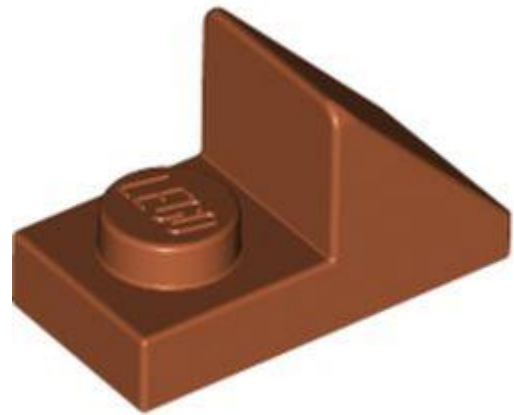

מזהה רכיב. **בסטים:** [ראה ניתן לבנייה מחדש](#) 6342971.

מזהה עיצוב: 15672

שם: TLG: ROOF TILE 1X2 45° W 1/3 PLATE

שם: RB: שיפוע 45° x 1 2 עם 2/3 חיתוך [גרסה חדשה]

צבע: TLG/BL: כתום כהה

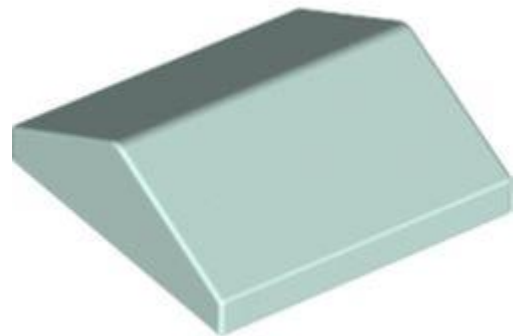

מזהה רכיב. **בסטים:** [ראה ניתן לבנייה מחדש](#) 6336544.

מזהה עיצוב: 3300

שם: TLG: RIDGED TILE 2X2/25°

שם: RB: שיפוע 33° x 2 2 כפול

צבע: TLG/BL: Aqua/ Light Aqua





מזהה רכיב. 6375706: **בסטים**: [ראה ניתן לבנייה מחדש](#)

מזהה עיצוב: 81300

שם: TLG: PLATE W. BOWS 2X1½

שם: RB: טריז מעוקל 1 2/3 x 2 x ללא חתיכים, קצה כנף

שחור: TLG/BL צבע

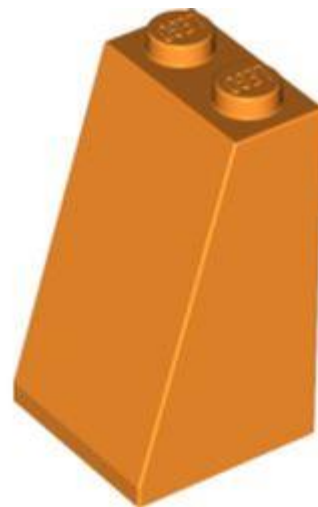

מזהה רכיב. 6339300: **בסטים**: [ראה ניתן לבנייה מחדש](#)

מזהה עיצוב: 98560

שם: TLG: ROOF TILE 2X2X3/ 73 GR.

שם: RB: שיפוע 75° [2 x 3 x חתיכים מוצקים]

צבע: TLG/BL כתום בהיר/כתום

[חזרה לאינדקס](#)



לבנים בשיפוע מודפס

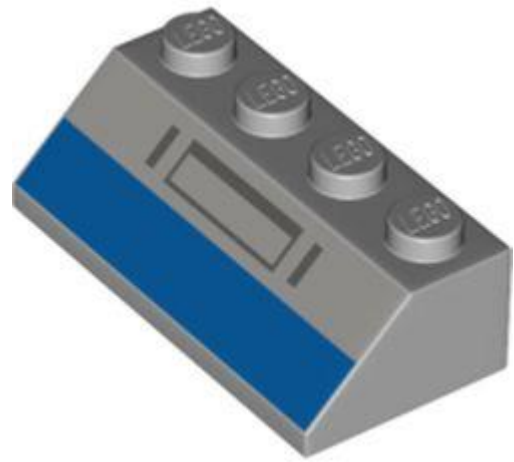

מזהה רכיב. 6328203: בסטים: ראה ניתן לבנייה מחדש

מזהה עיצוב: 73585

שם, TLG: ROOF TILE 2X4, DEG. 45, לא. 7

שם: RB: שיפוע 45° 2 4 x עם מלבן כחול, הדפס צורות אפור כחלחל כהה

צבע: TLG/BL: אפור אבן בינוני/אפור כחלחל בהיר

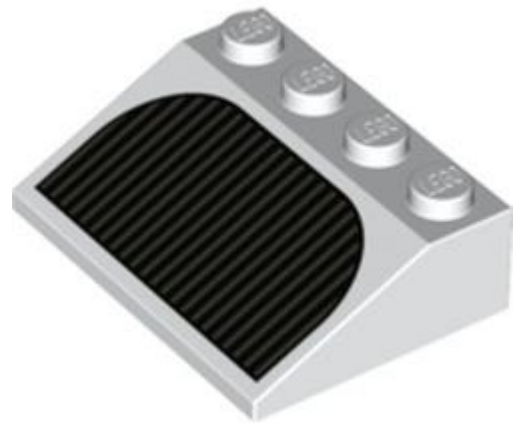

מזהה רכיב. 6335896: בסטים: ראה ניתן לבנייה מחדש

מזהה עיצוב: 77118

שם, TLG: ROOF TILE 3X4, DEG. 25, לא. 1

שם: RB: שיפוע 33° 3 4 x עם הדפס גריל שחור

צבע: TLG/BL: לבן



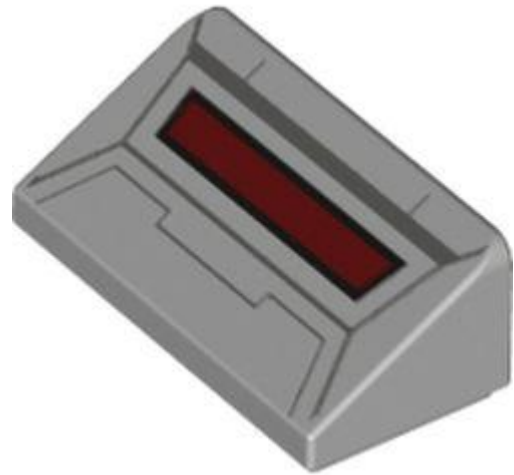

מזהה רכיב: 6328222. [בסטים: ראה ניתן לבנייה מחדש](#)

מזהה עיצוב: 73607

שם: TLG: ROOF TILE 1X2X2/3, NO. 23

שם: RB: שיפוע 30° $1 \times 2/3 \times 2$ עם הדפס מסך אדום כהה] ראש [AT-AT

צבע: TLG/BL: אפור אבן בינוני/אפור כחלחל בהיר

[חזרה לאינדקס](#)

לבנים מיוחדות

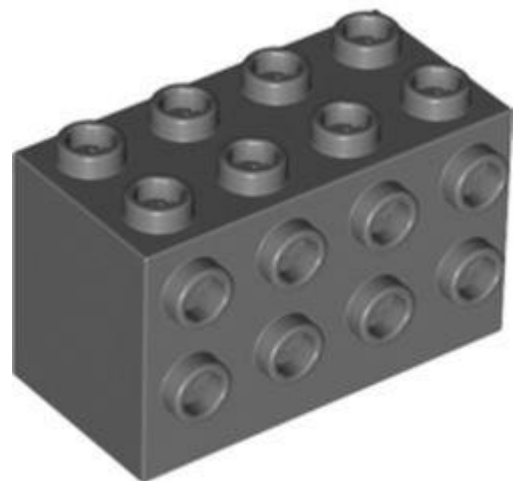

מזהה רכיב: 6337521. [בסטים: ראה ניתן לבנייה מחדש](#)

מזהה עיצוב: 2434

שם: TLG: KNOB STONE 2X4X2

שם: RB: Brick Special 2 x 4 x 2 עם חתיכים בצדדים



צבע: TLG/BL אפור אבן כהה / אפור כחלחל כהה

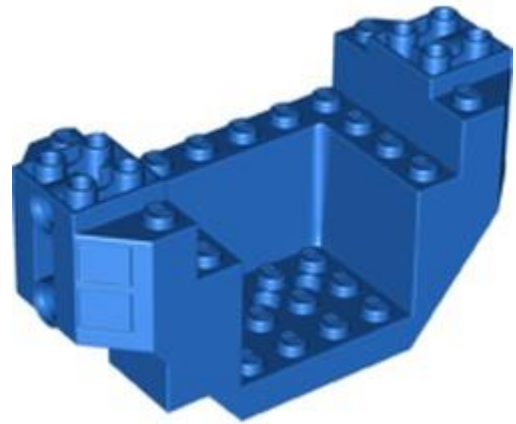

מזהה רכיב: 6323471. **בסטים:** [ראה ניתן לבנייה מחדש](#)

מזהה עיצוב: 44665

שם: TLG: PLANE BOTTOM 4X12X4 עם 4.85 חור

שם: RB: Brick Special 4 x 12 x 4 תחתית מישור

צבע: TLG/BL כחול בהיר/כחול



מזהה רכיב: 6343337. **בסטים:** [ראה ניתן לבנייה מחדש](#)

מזהה עיצוב: 48454

שם: TLG: BRICK 2X2 Ø4.85 VERTIC. לצלם

שם: RB: BRICK 2X2 Ø4.85 אנכי. לצלם

צבע: TLG/BL אפור אבן כהה / אפור כחלחל כהה



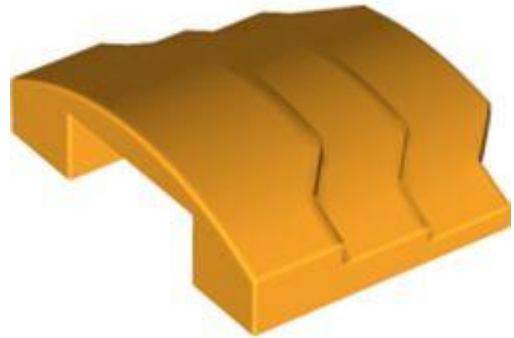

מזהה רכיב. 6324183: **בסטים**: [ראה ניתן לבנייה מחדש](#)

מזהה עיצוב: 66955

שם, TLG: DESIGN BRICK 4X1 עם קשת

שם RB: Brick Special 1 x 4 עם 3 שכבות מעוקלות

צבע: TLG/BL: כתום צהבהב להבה/ כתום בהיר בהיר

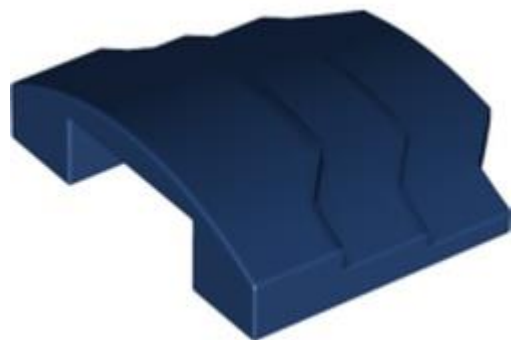

מזהה רכיב. 6323472: **בסטים**: [ראה ניתן לבנייה מחדש](#)

מזהה עיצוב: 66955

שם, TLG: DESIGN BRICK 4X1 עם קשת

שם RB: Brick Special 1 x 4 עם 3 שכבות מעוקלות

צבע: TLG/BL: כחול אדמה/ כחול כהה



מזהה רכיב. 6326662: [בסטים: ראה ניתן לבנייה מחדש](#)

מזהה עיצוב: 69182

שם, TLG: CUBE 3X3X3 עם טבעת

שם: RB: קובייה - 6 צדדים עם 3x3 חתיכים מרכזיים וטבעת (נקודות)

צבע: TLG/BL: ירוק כחלחל בהיר/ טורקיז כהה



מזהה רכיב. 6326658: [בסטים: ראה ניתן לבנייה מחדש](#)

מזהה עיצוב: 69182

שם, TLG: CUBE 3X3X3 עם טבעת

שם: RB: קובייה - 6 צדדים עם 3x3 חתיכים מרכזיים וטבעת (נקודות)

צבע: TLG/BL: כתום בהיר/ כתום

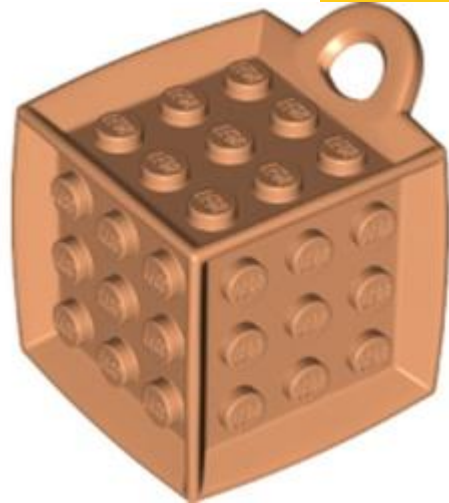

מזהה רכיב. 6326659: [בסטים: ראה ניתן לבנייה מחדש](#)

מזהה עיצוב: 69182

שם, TLG: CUBE 3X3X3 עם טבעת

שם: RB: קובייה - 6 צדדים עם 3x3 חתיכים מרכזיים וטבעת (נקודות)

נוגט: TLG/BL צבע



מזהה רכיב. 6326660: [בסטים: ראה ניתן לבנייה מחדש](#)

מזהה עיצוב: 69182

שם, TLG: CUBE 3X3X3 עם טבעת

שם: RB: קובייה - 6 צדדים עם 3x3 חתיכים מרכזיים וטבעת (נקודות)

לבן: TLG/BL צבע





No Image
Available

מזהה רכיב: 6320796. **בסטים:** [ראה ניתן לבנייה מחדש](#)

שם: RB: צורת דרקון דיסק מיוחד לבנים עם דפוס להבות סגול כהה

צבע: TLG/BL: זהב חם/זהב פנינה

[חזרה לאינדקס](#)

לבנים טריות

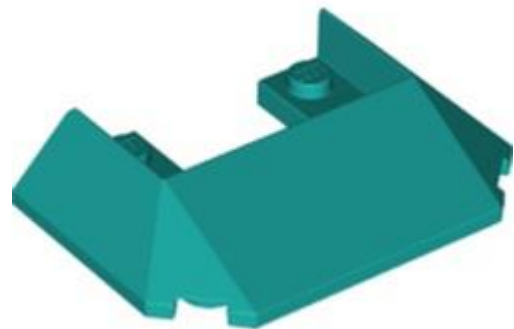

מזהה רכיב: 6328999. **בסטים:** [ראה ניתן לבנייה מחדש](#)

מזהה עיצוב: 13269

שם: TLG: ROOF FRONT 6X4X1

שם: RB: טריז משופע 45° x 6 4 x כפול / 33° [גג רכבת]

צבע: TLG/BL: ירוק כחלחל בהיר/ טורקיז כהה



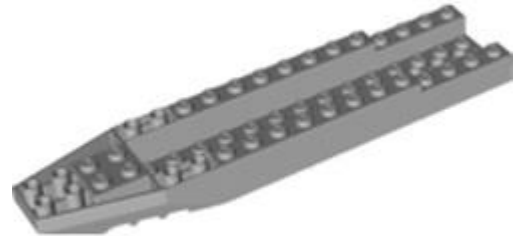

מזהה רכיב: 6336566. **בסטים:** [ראה ניתן לבנייה מחדש](#)

מזהה עיצוב: 42863

שם: TLG: SHIP FRONT 4X16X1 1/3, NO. 1

שם: RB: טריז משופע הפוך 16 x 1 1/3 x 4 תא הטייס

צבע: TLG/BL: אפור אבן בינוני/אפור כחלחל בהיר

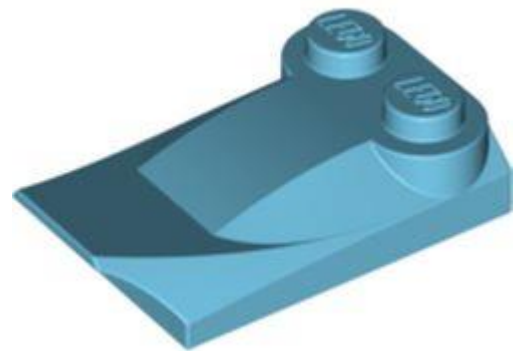

מזהה רכיב: 6336541. **בסטים:** [ראה ניתן לבנייה מחדש](#)

מזהה עיצוב: 47456

שם: TLG: PLATE W. BOWS 2X3 1/2

שם: RB: טריז מעוקל 2 x 2/3 x 3 שני חתיכים, קצה כנף

צבע: TLG/BL: תכלת בינוני

[חזרה לאינדקס](#)



לבנים מודפסות



מזהה רכיב. **בסטים:** [ראה ניתן לבנייה מחדש](#) 6335831.

מזהה עיצוב **77116**:

שם: TLG: BRICK 4X4, W/ BOW, ANGLE, NO. 9

שם: RB: טריז מעוקל 4 x 4 ללא חתיכים עליונים עם הדפס צורות כחול/כחלחל אפור כהה

צבע: TLG/BL: אפור אבן בינוני/אפור כחלחל בהיר

[חזרה לאינדקס](#)

מיכלים



מזהה רכיב. **בסטים:** [ראה ניתן לבנייה מחדש](#) 6332092.

מזהה עיצוב **4536**:

שם: TLG: DRAWER





שם: RB ארון 2 x 3 מגירות

צבע: TLG/BL סגול בהיר/ורוד כהה



מזהה רכיב: 6317507. **בסטים:** [ראה ניתן לבנייה מחדש](#)

מזהה עיצוב: 65128

שם: TLG: BOX FRONT 8X8X5 2/3

שם: RB תרמיל, ריבוע עם פינות מעוגלות, קדמי, 28 x 8 x

צבע: TLG/BL שקוף/טרנס-צלול

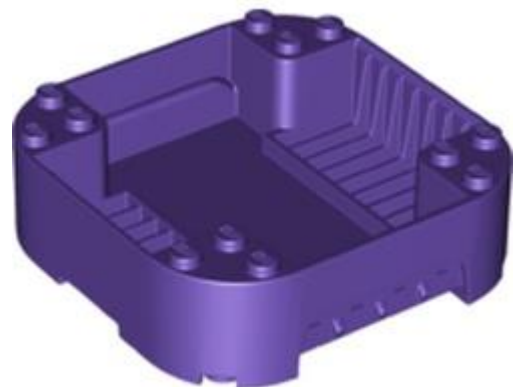

מזהה רכיב: 6317523. **בסטים:** [ראה ניתן לבנייה מחדש](#)

מזהה עיצוב: 65129

שם: TLG: BOX 8X8X2

שם: RB תרמיל, פינות מעוגלות מרובעות, אחורי, 8 x 2, 8 x חתיכים פינתיים וחריצים שקועים





צבע: TLG/BL לילך בינוני/סגול כהה

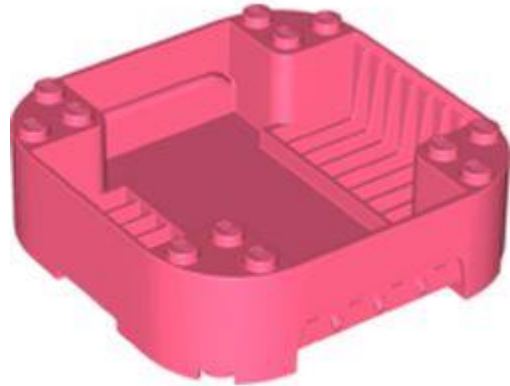

מזהה רכיב: 6317509. **בסטים:** [ראה ניתן לבנייה מחדש](#)

מזהה עיצוב: 65129

שם: TLG: BOX 8X8X2

שם: RB: תרמיל, פינות מעוגלות מרובעות, אחורי, 8 x 2 x 8 חתיכים פינתיים וחריצים שקועים

צבע: TLG/BL קורל תוסס/אלמוג

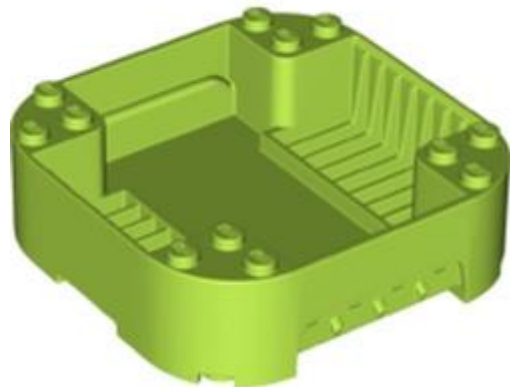

מזהה רכיב: 6317519. **בסטים:** [ראה ניתן לבנייה מחדש](#)

מזהה עיצוב: 65129

שם: TLG: BOX 8X8X2

שם: RB: תרמיל, פינות מעוגלות מרובעות, אחורי, 8 x 2 x 8 חתיכים פינתיים וחריצים שקועים

צבע: TLG/BL ירוק צהבהב בהיר/ליים



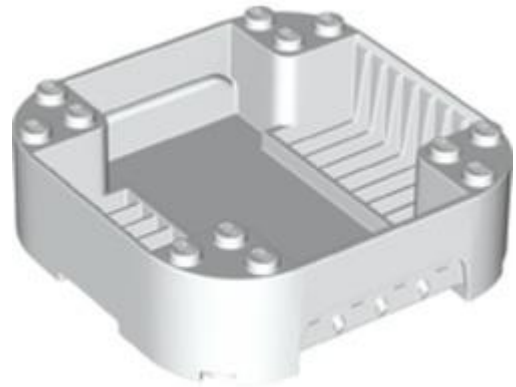

מזהה אלמנט. 6317522: בסטים: [ראה ניתן לבנייה מחדש](#)

מזהה עיצוב: 65129

שם: BOX 8X8X2 TLG

שם: RB תרמיל, פינות מעוגלות מרובעות, אחורי, 8 x 2 x 8 חתיכים פינתיים וחריצים שקועים

צבע: TLG/BL

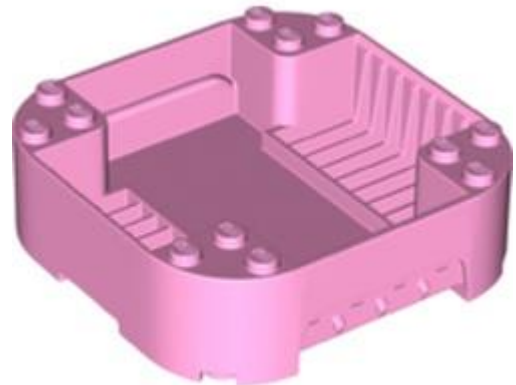

מזהה רכיב. 6317521: בסטים: [ראה ניתן לבנייה מחדש](#)

מזהה עיצוב: 65129

שם: BOX 8X8X2 TLG

שם: RB תרמיל, פינות מעוגלות מרובעות, אחורי, 8 x 2 x 8 חתיכים פינתיים וחריצים שקועים

צבע: TLG/BL סגול בהיר/ורוד בהיר

[חזרה לאינדקס](#)





דופלו, קוואטרו ופרימו



מזהה רכיב. 6331388: **בסטים**: [ראה ניתן לבנייה מחדש](#)

מזהה עיצוב: 14721

שם: TLG: PLATE 4X4

שם: RB: צלחת דופלו 4 על 4

צבע: TLG/BL: צהוב לבנים/שיזוף



מזהה רכיב. 6330752: **בסטים**: [ראה ניתן לבנייה מחדש](#)

מזהה עיצוב: 24912

שם: TLG: בסיס גלגלים של טרקטור, מורכב

שם: RB: Duplo Car Base 2 x 6 טרקטור עם מגני בוך, גלגלים לבנים

צבע: TLG/BL: אדום/אדום בהיר





מזהה רכיב: 6329860. **בסטים:** [ראה ניתן לבנייה מחדש](#)

מזהה עיצוב: 24912

שם: TLG: בסיס גלגלים של טרקטור, מורכב

שם: Duplo Car Base 2 x 6 **RB:** טרקטור עם מגני בוך, גלגלים לבנים

צבע: TLG/BL: ירוק צהבהב בהיר/ ליים

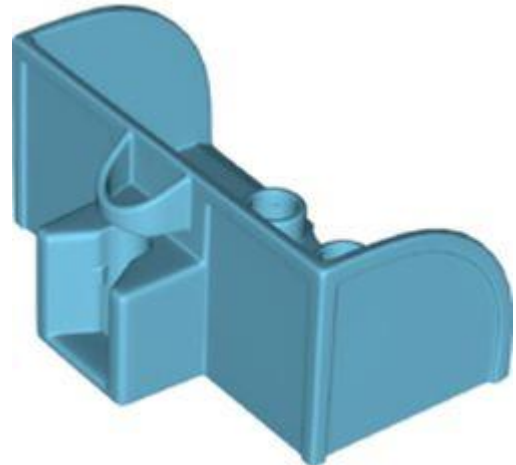

מזהה רכיב: 6330751. **בסטים:** [ראה ניתן לבנייה מחדש](#)

מזהה עיצוב: 15579

שם: TLG: TRANSPORT BOX W. FORK

שם: RB: דופלו טרקטור דלי / סקופ

צבע: TLG/BL: תכלת בינוני



מזהה רכיב. 6327498: **בסטים**: [ראה ניתן לבנייה מחדש](#)

מזהה עיצוב: 73319

שם: TLG: TRACTOR ELEMENT 4X6, NO. 4

שם: RB: טרקטור דופלו לרכב עם 2 חתיכים, צינור פליטה עם גריל עם עלה, ופנסים לבנים

צבע: TLG/BL: אדום/אדום בהיר



מזהה רכיב. 6327508: **בסטים**: [ראה ניתן לבנייה מחדש](#)

מזהה עיצוב: 73339

שם: TLG: TRACTOR ELEMENT 4X6, NO. 5

שם: RB: טרקטור דופלו לרכב עם 2 חתיכים, צינור פליטה עם גריל עם עלה, ופנסים לבנים

צבע: TLG/BL: ירוק צהבהב בהיר/ ליים





מזהה רכיב. 6327535: **בסטים**: [ראה ניתן לבנייה מחדש](#)

מזהה עיצוב: 73382

שם: TLG ברווז, לא. 3

שם: RB ברווז בעלי חיים דופלו עם שטר כתום בהיר בהיר, ראש ונוצות תכלת בינוניים, חזה כחול כהה

צבע: TLG/BL אפור אבן בינוני/אפור כחלחל בהיר

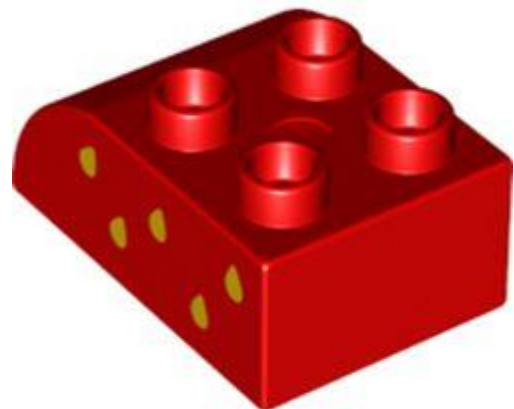

מזהה רכיב. 6327514: **בסטים**: [ראה ניתן לבנייה מחדש](#)

מזהה עיצוב: 73346

שם: TLG: BRICK 2X3X1, OUTSIDE BOW, NO. 18

שם: RB בריק דופלו 2 x 2 x 3 עם חלק עליון מעוקל עם טיפות גשם צהובות (זרעי תות) בהדפסה השמאלית

צבע: TLG/BL אדום/אדום בהיר



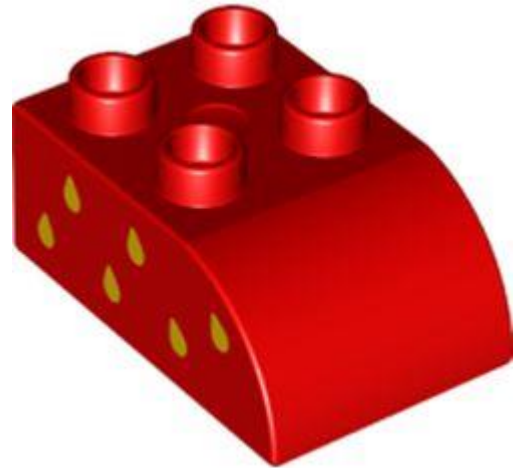

מזהה רכיב. 6327515: **בסטים**: [ראה ניתן לבנייה מחדש](#)

מזהה עיצוב: 73347

שם: TLG: BRICK 2X3X1, OUTSIDE BOW, NO. 19

שם: RB: בריק דופלו 2 x 2 x 3 עם חלק עליון מעוקל עם טיפות גשם צהובות (זרעי תות) בהדפסה ימין

צבע: TLG/BL: אדום/אדום בהיר



מזהה רכיב. 6331257: **בסטים**: [ראה ניתן לבנייה מחדש](#)

מזהה עיצוב: 25550

שם: TLG: קיר עם דפוס לבנים 2X21

שם: RB: Duplo Brick 1 x 2 x 2 בריק אפקט

צבע: TLG/BL: צהוב קריר/ צהוב בהיר



מזהה רכיב. 6327502: בסטים: ראה ניתן לבנייה מחדש

מזהה עיצוב: 73323

שם: TLG: CURVE 2X4X2, NO. 6

שם: RB: בריק דופלו 2 x 2 x 4 חלק עליון מעוקל עם ראש סוס שנראה שמאלה בהדפס פרחים

TLG/BL צבע: לבן



מזהה רכיב. 6327524: בסטים: ראה ניתן לבנייה מחדש

מזהה עיצוב: 73369

שם: TLG: DISH, NO. 3

שם: RB: צלחת דופלו עם הדפס תותים

TLG/BL צבע: לבן



מזהה רכיב. 6327537: [בסטים: ראה ניתן לבנייה מחדש](#)

מזהה עיצוב: 73388

שם: TLG: FOAL, NO. 11

שם: RB: סוס/סייח דופלו בעלי חיים עם אוקף בהיר כחול בהיר, הדפס רעמה וזנב שזופה

TLG/BL צבע: לבן



מזהה רכיב. 6327536: [בסטים: ראה ניתן לבנייה מחדש](#)

מזהה עיצוב: 73387

שם: TLG: FOAL, NO. 9

שם: RB: סוס בעלי חיים דופלו/סייח עם פרסות לבנות ובלייז, רעמה חום אדמדם הדפס זנב

TLG/BL צבע: נוגט בינוני



מזהה רכיב. 6327545: **בסטים**: [ראה ניתן לבנייה מחדש](#)

מזהה עיצוב: 73391

שם: TLG: ROOSTER, NO. 3

שם: RB: תרנגול בעלי חיים דופלו עם חלק עליון בהיר כתום בהיר והדפס זנב תכלת בינוני

צבע: TLG/BL: תכלת כהה

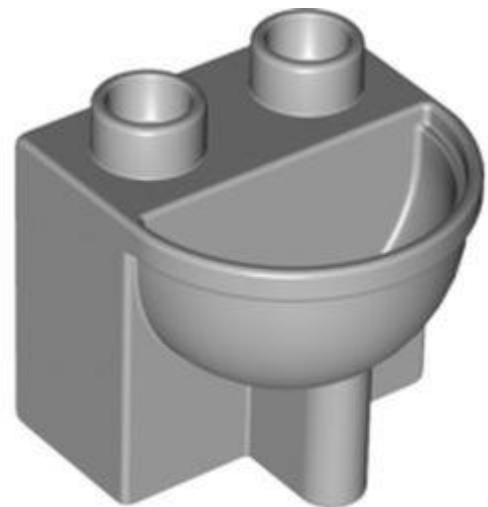

מזהה רכיב. 6331252: **בסטים**: [ראה ניתן לבנייה מחדש](#)

מזהה עיצוב: 21990

שם: TLG: כיור רחצה

שם: RB: כיור אמבטיה דופלו

צבע: TLG/BL: אפור אבן בינוני/אפור כחלחל בהיר





מזהה רכיב: 6329923. **בסטים:** [ראה ניתן לבנייה מחדש](#)

מזהה עיצוב: 61896

שם: TLG: שוקת האכלה DUPLO

שם: RB: תיבת מיכל דופלו (2 x 4 שוקת סוס בסגנון חדש)

צבע: TLG/BL: Aqua/ Light Aqua



מזהה רכיב: 6331269. **בסטים:** [ראה ניתן לבנייה מחדש](#)

מזהה עיצוב: 69714

שם: TLG: COLUMN BRICK 2X2X3 עם מזלג ציר

שם: RB: קיר בניין דופלו 2 על 2 על 3 עם ארבעה צירים

צבע: TLG/BL: צהוב קריר/ צהוב בהיר בהיר



מזהה רכיב. בסטים: [ראה ניתן לבנייה מחדש](#) 6323951.

מזהה עיצוב: 69714

שם: TLG: COLUMN BRICK 2X2X3 עם מזלג ציר

שם: RB: קיר בניין דופלו 2 על 2 על 3 עם ארבעה צירים

צבע: TLG/BL: אדום/אדום בהיר

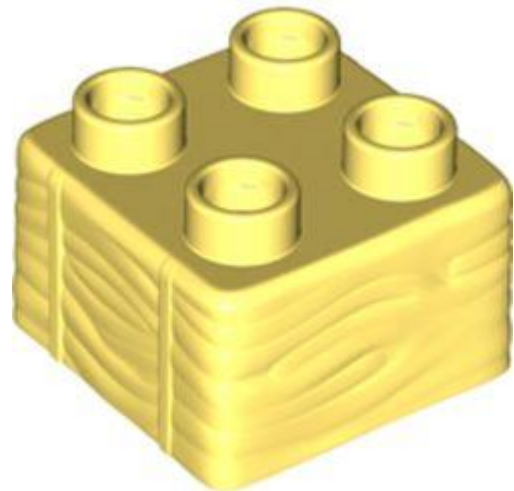

מזהה רכיב. בסטים: [ראה ניתן לבנייה מחדש](#) 6323952.

מזהה עיצוב: 69716

שם: TLG: BRICK 2X2, HAY

שם: RB: דופלו בריק 2, 2 x דפוס חבילות חציר

צבע: TLG/BL: צהוב קריר/ צהוב בהיר

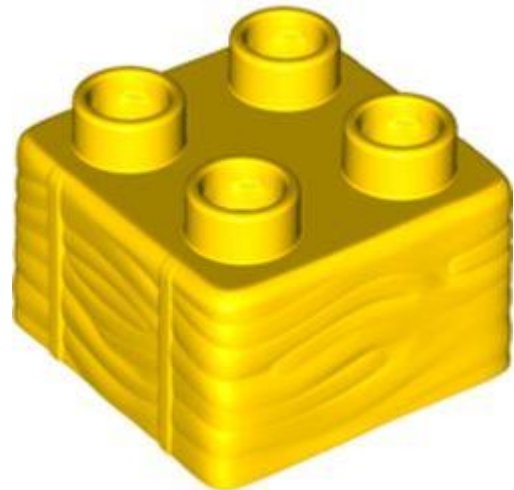

מזהה רכיב: 6329960. **בסטים:** [ראה ניתן לבנייה מחדש](#)

מזהה עיצוב: 69716

שם: BRICK 2X2, HAY

שם: RB: דופלו בריק 2, 2 x דפוס חבילות חציר

צבע: TLG/BL: צהוב בהיר/צהוב



מזהה רכיב: 6323953. **בסטים:** [ראה ניתן לבנייה מחדש](#)

מזהה עיצוב: 69897

שם: INSERT 4X3, W/ BARS

שם: RB: דלת / שער / חלון דופלו עם תומך'א'

צבע: TLG/BL



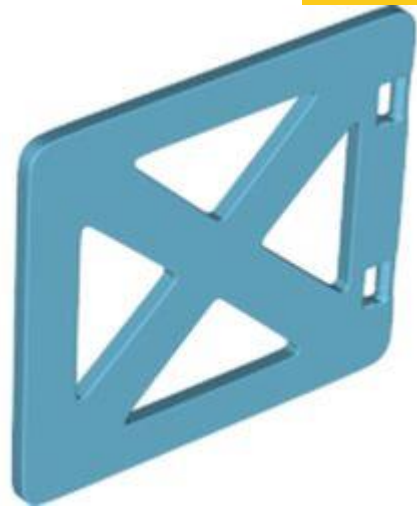

מזהה רכיב. 6331284: **בסטים**: [ראה ניתן לבנייה מחדש](#)

מזהה עיצוב: 69897

שם: TLG: INSERT 4X3, W/ BARS

שם: RB: דלת / שער / חלון דופלו עם תומך'א'

צבע: TLG/BL: תכלת בינוני



מזהה רכיב. 6323949: **בסטים**: [ראה ניתן לבנייה מחדש](#)

מזהה עיצוב: 70675

שם: TLG: BROOM NO. 1

שם: RB: ציוד דופלו, מטאטא/מברשת

צבע: TLG/BL: צהוב לבנים/שיזוף



מזהה רכיב. 6331278: [בסטים](#): [ראה ניתן לבנייה מחדש](#)

מזהה עיצוב: 70676

שם: TLG: ROOF TILE 2X2X2, DEG. 54

שם: RB: דופלו בריק 2 x 2 x 2 שיפוע

צבע: TLG/BL: אדום/אדום בהיר



מזהה רכיב. 6323950: [בסטים](#): [ראה ניתן לבנייה מחדש](#)

מזהה עיצוב: 70676

שם: TLG: ROOF TILE 2X2X2, DEG. 54

שם: RB: דופלו בריק 2 x 2 x 2 שיפוע

צבע: TLG/BL: לבן

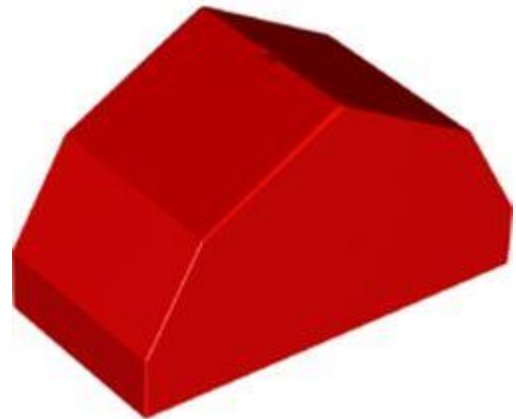

מזהה רכיב. 6323972: **בסטים**: [ראה ניתן לבנייה מחדש](#)

מזהה עיצוב: 70683

שם: TLG: ROOF TILE 2X4X2, ללא ידידות, מס. 1

שם: RB: בריק דופלו 2, 2 x 4 x גג עם דפנות זוויתיות

צבע: TLG/BL: אדום/אדום בהיר



מזהה רכיב. 6327497: **בסטים**: [ראה ניתן לבנייה מחדש](#)

מזהה עיצוב: 73318

שם: TLG: חזיר, לא. 7

שם: RB: Duplo Animal Pig, הדפס קצר, חצי עגול

צבע: TLG/BL: נוגט בהיר



מזהה רכיב. 6327534: **בסטים**: [ראה ניתן לבנייה מחדש](#)

מזהה עיצוב: 73381

שם: TLG כבש, לא. 3

שם: RB דופלו חיה כבשה / כבש עם רגליים וראש אפור כחלחל בהיר

TLG/BL צבע: לבן



מזהה רכיב. 6327512: **בסטים**: [ראה ניתן לבנייה מחדש](#)

מזהה עיצוב: 73345

שם: TLG: BRICK 2X4, W/BOWS, NO. 20

שם: RB: דופלו בריק 2 על 4 חלק עליון מעוקל עם הדפס תותים

TLG/BL אדום/אדום בהיר צבע:





מזהה רכיב. 6327079: [בסטים: ראה ניתן לבנייה מחדש](#)

מזהה עיצוב: 98459

שם: TLG מכסה עץ

שם: RB דלת / מכסה דופלו, אפקט עץ

צבע: TLG/BL נוגט בינוני

[חזרה לאינדקס](#)

דגלים, שלטים, פלסטיק ובד



מזהה רכיב. 6021748: [בסטים: ראה ניתן לבנייה מחדש](#)

מזהה עיצוב: 44676

שם: TLG BANNER 26 DEG. W. 2 מחזיקים

שם: RB דגל 2 x 2 טרפז





צבע TLG/BL: כתום צהבהב להבה/ כתום בהיר בהיר

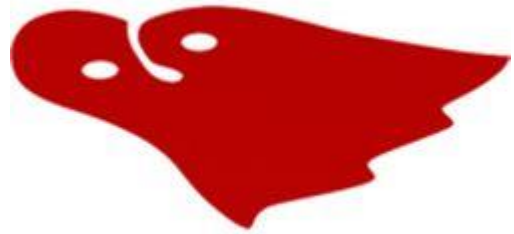

מזהה רכיב. 6317333. **בסטים**: [ראה ניתן לבנייה מחדש](#)

מזהה עיצוב 69695 :

שם TLG: CAPE, NO. 37

שם RB: כף צווארון, עם תחתית משונן, שני חורים קטנים

צבע TLG/BL: אדום כהה

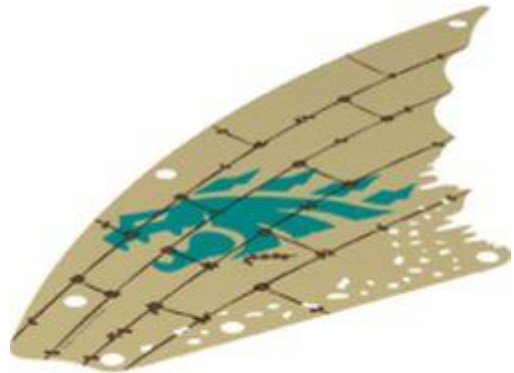

מזהה רכיב. 6327750. **בסטים**: [ראה ניתן לבנייה מחדש](#)

מזהה עיצוב 73481 :

שם TLG: SAIL, NO. 122

שם RB: מפרש, מסולסל עם ראש דרקון בצבע טורקיז כהה והדפס קווים חומים כהים

צבע TLG/BL: צהוב לבנים/שיזוף





מזהה רכיב. 6327752: בסטים: ראה ניתן לבנייה מחדש

מזהה עיצוב: 73483

שם: TLG: SAIL, NO. 123

שם: RB: מפרש, עם לוח כתום בהיר בהיר, להבות אדומות, עיגול עם הדפס תווים נינג'רגון אדום

TLG/BL צבע: לבן



מזהה רכיב. 6327759: בסטים: ראה ניתן לבנייה מחדש

מזהה עיצוב: 73487

שם: TLG: SAIL, NO. 125

שם: RB: מפרש, מסולסל עם לוח ירוק חול, עיגול זהב עם הדפס תווים נינג'רגון ירוק כהה

TLG/BL צבע: לבן



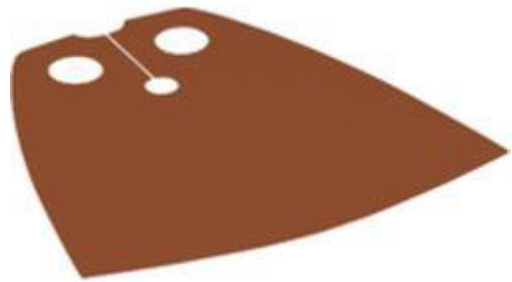

מזהה רכיב. 6328474: בסטים: [ראה ניתן לבנייה מחדש](#)

מזהה עיצוב: 73512

שם: TLG: CAPE, NO. 15

שם: RB: CAPE, NO. 15

צבע: TLG/BL: כתום כהה

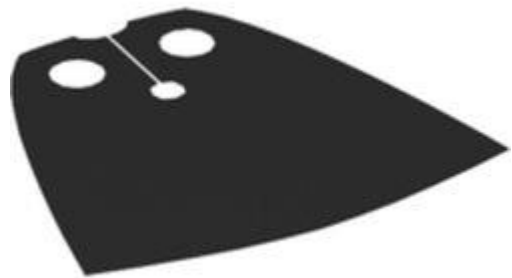

מזהה רכיב. 6335646: בסטים: [ראה ניתן לבנייה מחדש](#)

מזהה עיצוב: 73518

שם: TLG: CAPE, NO. 15

שם: RB: CAPE, NO. 15

שחור: TLG/BL: צבע

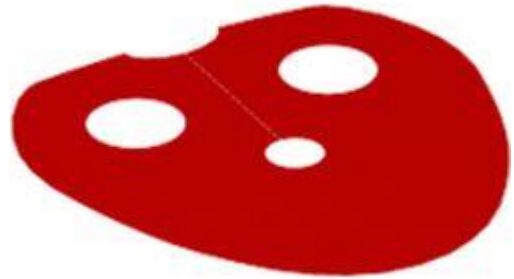

מזהה רכיב. 6334478: **בסטים**: [ראה ניתן לבנייה מחדש](#)

מזהה עיצוב: 76790

שם: TLG: CAPE, NO. 41

שם: RB: Neckwear Cape, Pauldron, Small, עגול

צבע: TLG/BL: אדום/אדום בהיר



מזהה רכיב. 6317332: **בסטים**: [ראה ניתן לבנייה מחדש](#)

שם: RB: יריעת פלסטיק כנפיות Sisu

צבע: TLG/BL: אין



מזהה רכיב. 6334496: **בסטים**: [ראה ניתן לבנייה מחדש](#)

שם: RB: שכמיית צווארון עם הדפס קורי עכביש

TLG/BL צבע: שחור



מזהה רכיב. 6334495: **בסטים**: [ראה ניתן לבנייה מחדש](#)

שם: RB: באנר, אדום זהב וטורקיז כהה, שומר האריה [גיליון שלם]

צבע: TLG/BL אין

[חזרה לאינדקס](#)

צירים, זרועות ופטיפונים

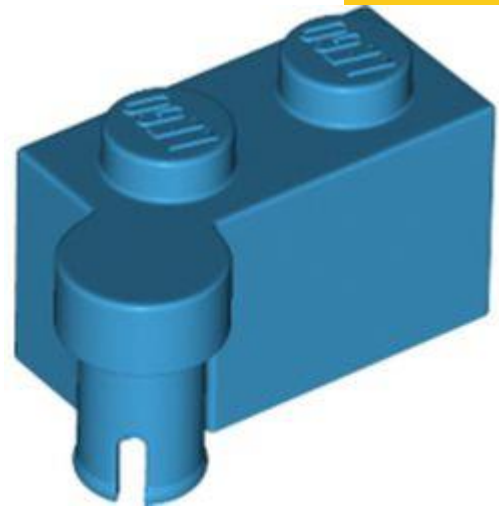

מזהה רכיב. 6364439: **בסטים**: [ראה ניתן לבנייה מחדש](#)

מזהה עיצוב: 65122

שם: HINGE 1X2 UPPER PART TLG:

שם: RB: לבני ציר 1] 4 x עליון]

צבע: TLG/BL: תכלת כהה

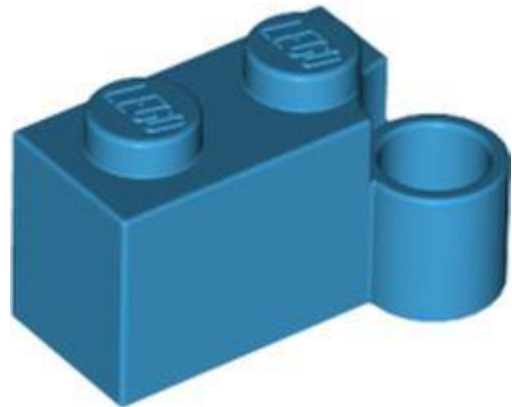

מזהה רכיב. 6322477: **בסטים**: [ראה ניתן לבנייה מחדש](#)

מזהה עיצוב: 3831

שם: HINGE 1X2 LOWER PART TLG:

שם: RB: לבני ציר 1] 4 x תחתון]

צבע: TLG/BL: תכלת כהה



מזהה רכיב. **בסטים**: 6345166. [ראה ניתן לבנייה מחדש](#)

מזהה עיצוב: 49716

שם: TLG: PLATE 1X2 W. STUB/VERTICAL

שם: RB: לוחית ציר 1 2 x נעילה עם אצבע אחת בצד, ללא חריץ

צבע: TLG/BL: כתום כהה

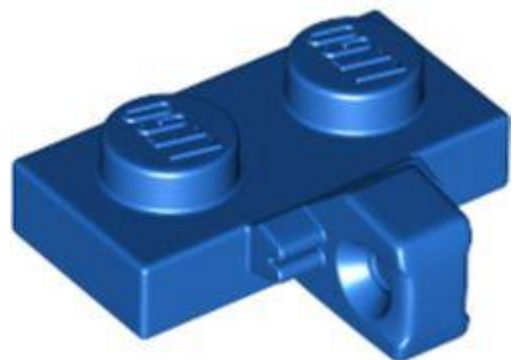

מזהה רכיב. **בסטים**: 6266252. [ראה ניתן לבנייה מחדש](#)

מזהה עיצוב: 49716

שם: TLG: PLATE 1X2 W. STUB/VERTICAL

שם: RB: לוחית ציר 1 2 x נעילה עם אצבע אחת בצד, ללא חריץ

צבע: TLG/BL: כחול בהיר/כחול



מזהה רכיב. **בסטים**: 6338180. [ראה ניתן לבנייה מחדש](#)

מזהה עיצוב: 50340

שם, TLG: PLATE 1X2 W/FRK, אנכי

שם: RB: לוחית ציר 1 x 2 נעילה עם 2 אצבעות בצד, 9 שיניים

צבע: TLG/BL: צהוב לבנים/שיזוף

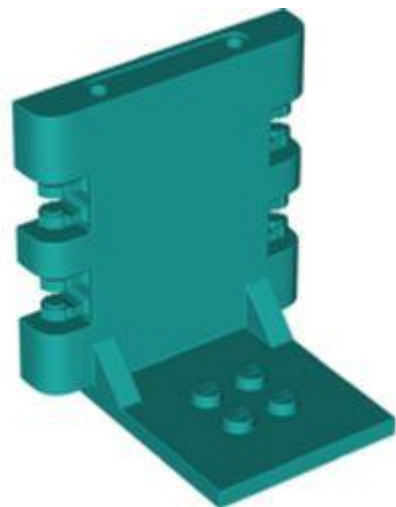

מזהה רכיב. **בסטים**: 6317525. [ראה ניתן לבנייה מחדש](#)

מזהה עיצוב: 65132

שם, TLG: PLATE 4X5X5 1/3, W/ HOR. מַזְלָג

שם: RB: תושבת ציר 4 x 5 x 5 נעילה עם 2 אצבעות, שתיים בכל צד, 7 שיניים

צבע: TLG/BL: ירוק כחלחל בהיר/ טורקיז כהה



מזהה רכיב. **בסטים:** [ראה ניתן לבנייה מחדש](#) 6317524.

מזהה עיצוב **65132**:

שם: TLG: PLATE 4X5X5 1/3, W/ HOR. מזלג

שם: RB: תושבת ציר 4 x 5 x 5 נעילה עם 2 אצבעות, שתיים בכל צד, 7 שיניים

TLG/BL צבע: שחור

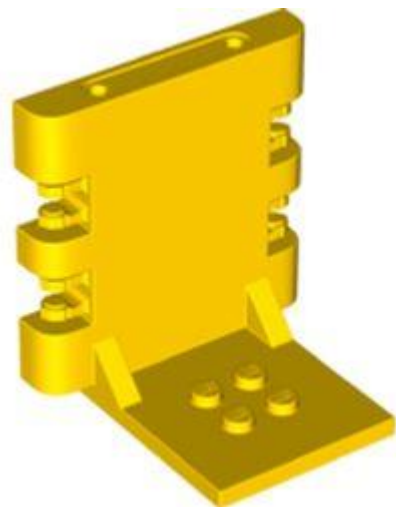

מזהה רכיב. **בסטים:** [ראה ניתן לבנייה מחדש](#) 6317526.

מזהה עיצוב **65132**:

שם: TLG: PLATE 4X5X5 1/3, W/ HOR. מזלג

שם: RB: תושבת ציר 4 x 5 x 5 נעילה עם 2 אצבעות, שתיים בכל צד, 7 שיניים

TLG/BL צבע: צהוב בהיר/צהוב



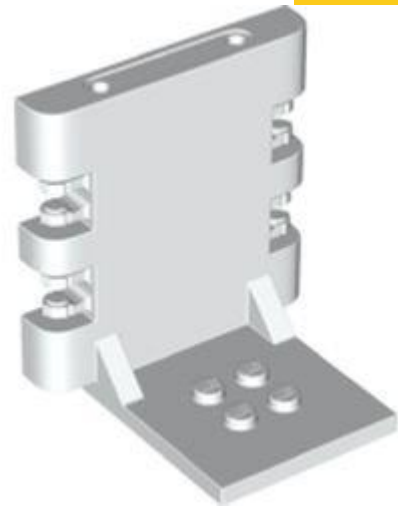

מזהה רכיב. 6317510: **בסטים**: [ראה ניתן לבנייה מחדש](#)

מזהה עיצוב: 65132

שם: TLG: PLATE 4X5X5 1/3, W/ HOR. מזלג

שם: RB: תושבת ציר 4 x 5 x 5 נעילה עם 2 אצבעות, שתיים בכל צד, 7 שיניים

צבע: TLG/BL

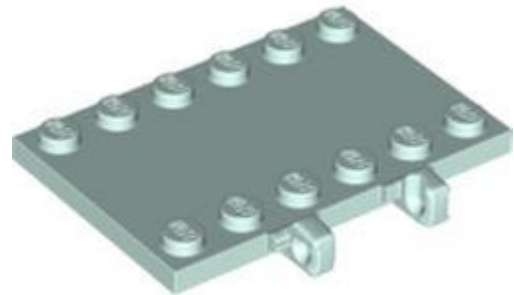

מזהה רכיב. 6317534: **בסטים**: [ראה ניתן לבנייה מחדש](#)

מזהה עיצוב: 65133

שם: TLG: PLATE 4X6, W/ VERT. בָּדֵל

שם: RB: לוחית ציר 4 x 6 עם שני 1 x 4 חתיכים ו-2 x 4 שקועים באמצע

צבע: TLG/BL: Aqua/ Light Aqua

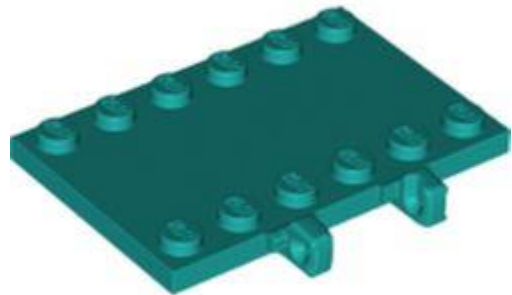

מזהה רכיב. 6317531: [בסטים](#): [ראה ניתן לבנייה מחדש](#)

מזהה עיצוב: 651333

שם: TLG: PLATE 4X6, W/ VERT. בָּדֵל

שם: RB: לוחית ציר 4 6 x עם שני 1 4 x חתיכים ו-2 4 x שקועים באמצע

צבע: TLG/BL: ירוק כחלחל בהיר/ טורקיז כהה

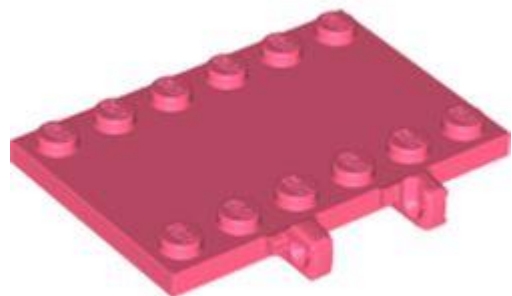

מזהה רכיב. 6317511: [בסטים](#): [ראה ניתן לבנייה מחדש](#)

מזהה עיצוב: 651333

שם: TLG: PLATE 4X6, W/ VERT. בָּדֵל

שם: RB: לוחית ציר 4 6 x עם שני 1 4 x חתיכים ו-2 4 x שקועים באמצע

צבע: TLG/BL: קורל תוסס/אלמוג

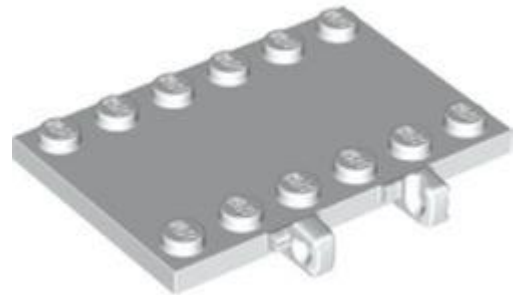

מזהה רכיב. 6317532: בסטים: ראה ניתן לבנייה מחדש

מזהה עיצוב: 65133

שם: TLG: PLATE 4X6, W/ VERT. בָּדֵל

שם: RB: לוחית ציר 4 6 x עם שני 1 4 x חתיכים ו-2 4 x שקועים באמצע

TLG/BL צבע: לבן



מזהה רכיב. 6317514: בסטים: ראה ניתן לבנייה מחדש

מזהה עיצוב: 65146

שם: TLG: פטיפון, נקבה, עם SNAP

שם: RB: Snap של פטיפון

TLG/BL צבע: לבן

חזרה לאינדקס



מזהה רכיב. 6324649: [בסטים](#): [ראה ניתן לבנייה מחדש](#)

מזהה עיצוב: 72403

שם: TLG: MINI DOLL, HEAD, NO. 223

שם: RB: ראש מינידול עם עיניים חומות אדמדמות, הדפס שפתיים אדומות כהות

צבע: TLG/BL: נוגט בינוני



מזהה רכיב. 6317294: [בסטים](#): [ראה ניתן לבנייה מחדש](#)

מזהה עיצוב: 69674

שם: TLG: MINI DOLL, HEAD, NO. 224

שם: RB: Minidoll Head Big Bright Pink Eyes, Crazy Smile, הדפס שפתיים אדומות

צבע: TLG/BL: נוגט



מזהה רכיב. 6317296: **בסטים**: [ראה ניתן לבנייה מחדש](#)

מזהה עיצוב: 69676

שם: TLG: MINI DOLL, HEAD, NO. 225

שם: RB: Minidoll Head עיניים חומות אדמדמות, הדפס חיוך

צבע: TLG/BL: נוגט בינוני



מזהה רכיב. 6324647: **בסטים**: [ראה ניתן לבנייה מחדש](#)

מזהה עיצוב: 72401

שם: TLG: MINI DOLL, HEAD, NO. 226

שם: RB: ראש מיני-דול עם ברוון אדמדם, עיניים קשוחות, הדפס גב שחור

צבע: TLG/BL: נוגט בינוני

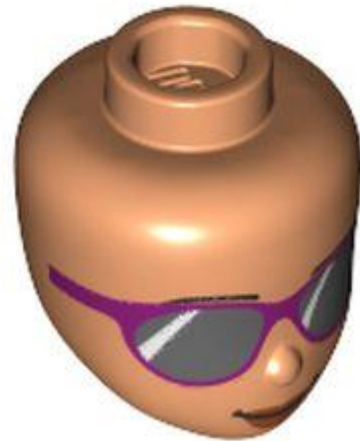

מזהה רכיב. 6324689: **בסטים**: [ראה ניתן לבנייה מחדש](#)

מזהה עיצוב: 72409

שם: TLG: MINI DOLL, HEAD, NO. 227

שם: RB: Minidoll Head Purple משקפי שמש (אדם עיוור)

TLG/BL צבע: נוגט



מזהה רכיב. 6324746: **בסטים**: [ראה ניתן לבנייה מחדש](#)

מזהה עיצוב: 72445

שם: TLG: MINI DOLL, HEAD, NO. 244

שם: RB: ראש מינידול עיניים חומות אדמדמות

TLG/BL צבע: נוגט בהיר



מזהה רכיב. 6324744: [בסטים](#): [ראה ניתן לבנייה מחדש](#)

מזהה עיצוב: 72444

שם: TLG: MINI DOLL, HEAD, NO. 245

שם: RB: ראש מינידול זכר עיניים חומות אדמדמות

צבע: TLG/BL: נוגט בהיר

[חזרה לאינדקס](#)

מינידול פלג גוף תחתון



מזהה רכיב. 6330995: [בסטים](#): [ראה ניתן לבנייה מחדש](#)

מזהה עיצוב: 35642

שם: TLG: PANTS, W/HIP, NO. 154



שם: RB: ירכיים ומכנסיים מינידול עם כיסים אחוריים ורגליים בעלות בשר כהה בינונית והדפס נעלי ספורט לבנות

צבע: TLG/BL: ירוק כחלחל בהיר/ טורקיז כהה



מזהה אלמנט: 6335315. **בסטים:** [ראה ניתן לבנייה מחדש](#)

מזהה עיצוב: 92817

שם: TLG: SKIRT, W/HIP, NO. 218

שם: RB: ירכיים מינידול וחצאית ארוכה עם רגלי בשר בהירות והדפס סנדלים אפורים כחלחלים כהים

צבע: TLG/BL: כחול אדמה/ כחול כהה



מזהה רכיב: 6364549. **בסטים:** [ראה ניתן לבנייה מחדש](#)

מזהה עיצוב: 36196

שם: TLG: SHORTS, W/HIP, NO. 1



שם Minidoll RB: ירכיים ומכנסיים קצוצים עם רגליים בשר, הדפס בר רגל

צבע: TLG/BL ירוק זית



מזהה רכיב: 6324656. **בסטים**: [ראה ניתן לבנייה מחדש](#)

מזהה עיצוב: 18353

שם: TLG: SHORTS, W/HIP, NO. 119

שם RB: ירכיים מינידול ומכנסיים קצוצים עם מגפיים חומים אדמדמים, הדפס סנדלים אדומים

צבע: TLG/BL ירוק זית



מזהה רכיב: 6338234. **בסטים**: [ראה ניתן לבנייה מחדש](#)

מזהה עיצוב: 18353

שם: TLG: SHORTS, W/HIP, NO. 120

שם RB: ירכיים מינידול ומכנסיים קצוצים עם רגליים בצבע אפור כהה פנינה, נעליים שחורות עם

הדפס עיטור אדום



צבע: TLG/BL טיטניום מתכתי/ אפור כהה פנינה



מזהה רכיב: 6324364. **בסטים:** [ראה ניתן לבנייה מחדש](#)

מזהה עיצוב: 18353

שם: TLG: SHORTS, W/HIP, NO. 122

שם: RB: ירכיים מינידול ומכנסיים קצוצים עם טלאים, רגליים בעלות בשר כהה בינונית, הדפס סנדלים חומים אדומים

צבע: TLG/BL כתום צהבהב להבה/ כתום בהיר בהיר



מזהה רכיב: 6324346. **בסטים:** [ראה ניתן לבנייה מחדש](#)

מזהה עיצוב: 35614

שם: TLG: SKIRT W/ HIP, NO. 209

שם: RB: ירכיים של מינידול וחצאית קצרה רגליים אפורות כחלחלות כהות, רמת בשר בינונית

צבע: TLG/BL כחול אדמה/ כחול כהה





מזהה רכיב. 6343307: [בסטים](#): [ראה ניתן לבנייה מחדש](#)

מזהה עיצוב: 35614

שם: TLG: SKIRT, W/HIP, NO. 220

שם: RB: Minidoll ירכיים וחצאית קצרה נעליים לבנות, הדפס סוליות קורל

צבע: TLG/BL: לבנדר בינוני

[חזרה לאינדקס](#)

מינידול פלג גוף עליון



מזהה רכיב. 6371357: [בסטים](#): [ראה ניתן לבנייה מחדש](#)

מזהה עיצוב: 73161

שם: TLG: TORSO,BOY, W/ ARM, NO. 123

שם: RB: Minidoll Torso Boy עם מותן בהיר כתום בהיר, הדפס רצועות אדומות





צבע: TLG/BL נוגט בינוני



מזהה רכיב: 6349511. **בסטים**: [ראה ניתן לבנייה מחדש](#)

מזהה עיצוב: 73152

שם: TLG: TORSO, WOMAN, W/ ARM, NO. 111

שם: RB: Minidoll Torso Girl עם חלק עליון לבן, קישוטי אלמוגים, הדפס עיטור כחול כהה, זרועות בשר בהיר עם ידיים

צבע: TLG/BL לבן



מזהה רכיב: 6349680. **בסטים**: [ראה ניתן לבנייה מחדש](#)

מזהה עיצוב: 73141

שם: TLG: TORSO, GIRL, W/ ARM, NO. 380

שם: RB: Minidoll Torso Girl עם טופ מגנטה, מעיל כסף, זרועות בשר בהיר עם ידיים

צבע: TLG/BL נוגט בהיר





מזהה רכיב. 6349557: **בסטים**: [ראה ניתן לבנייה מחדש](#)

מזהה עיצוב: 73141

שם: TLG: TORSO, GIRL, W/ ARM, NO. 389

שם: RB: Minidoll Torso Girl עם חלק עליון אלמוגים/לבנדר, הדפס חתול לבן, זרועות בשר בהיר עם ידיים

צבע: TLG/BL: נוגט בהיר



מזהה רכיב. 6349751: **בסטים**: [ראה ניתן לבנייה מחדש](#)

מזהה עיצוב: 73141

שם: TLG: TORSO, GIRL, W/ ARM, NO. 381

שם: RB: Minidoll Torso Girl עם טופ מגנטה, מעיל זהב, זרועות בשר כהה בינוניות עם ידיים

צבע: TLG/BL: נוגט בינוני





מזהה רכיב. 6349521: [בסטים](#): [ראה ניתן לבנייה מחדש](#)

מזהה עיצוב: 73152

שם: TLG: TORSO, WOMAN, W/ ARM, NO. 107

שם: RB: Minidoll Torso Girl עם הדפס מעיל וטרינר לבן, זרועות בשר כהה בינוניות עם ידיים

TLG/BL צבע: לבן

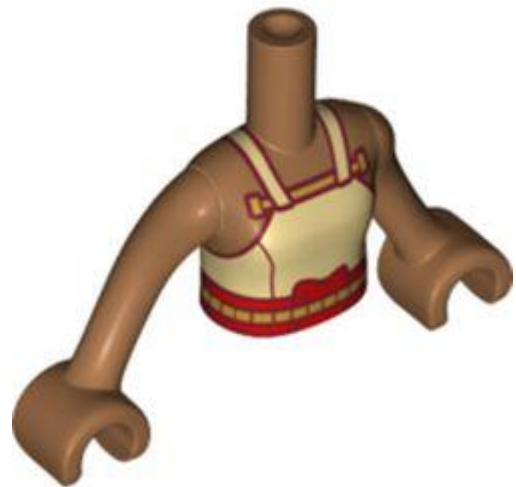

מזהה רכיב. 6350965: [בסטים](#): [ראה ניתן לבנייה מחדש](#)

מזהה עיצוב: 73141

שם: TLG: TORSO, GIRL, W/ ARM, NO. 373

שם: RB: Minidoll Torso עם טופ שזוף, עיטור אדום, זרועות וידיים בעלות בשר כהה בינונית

TLG/BL צהוב לבנים/שיזוף צבע:



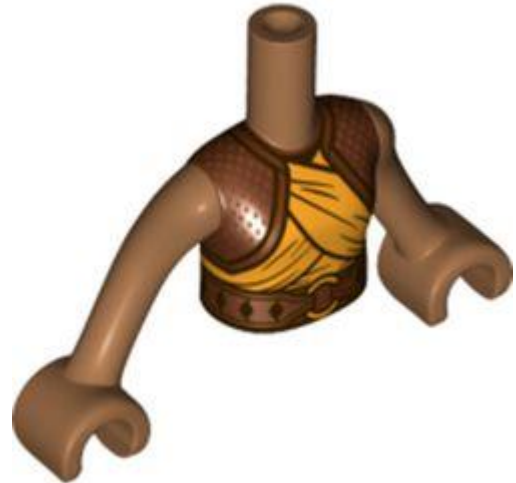

מזהה רכיב. 6348209: **בסטים**: [ראה ניתן לבנייה מחדש](#)

מזהה עיצוב: 73141

שם: TLG: TORSO, GIRL, W/ ARM, NO. 374

שם: RB: Minidoll Torso עם הדפס חום אדמדם/כתום בהיר בהיר, זרועות וידיים בשרניות

צבע: TLG/BL: חום אדמדם

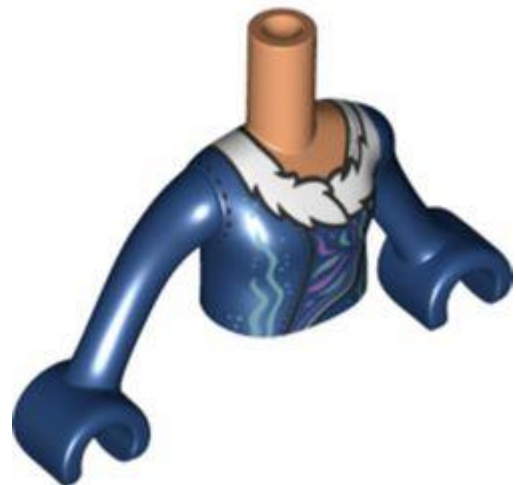

מזהה רכיב. 6349661: **בסטים**: [ראה ניתן לבנייה מחדש](#)

מזהה עיצוב: 73141

שם: TLG: TORSO, GIRL, W/ ARM, NO. 375

שם: RB: Minidoll Torso עם מעיל כחול כהה, הדפס פרווה לבנה, זרועות וידיים בשר

צבע: TLG/BL: כחול אדמה/ כחול כהה

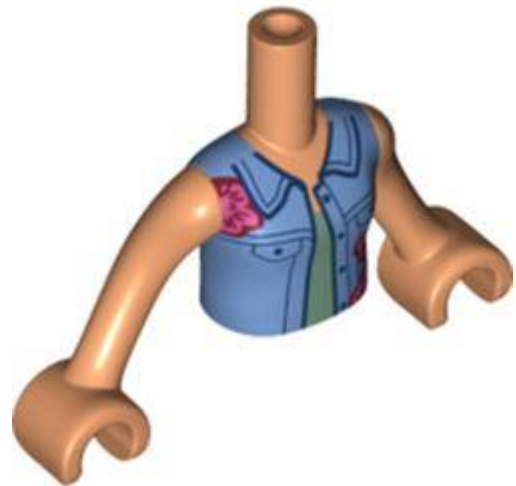

מזהה רכיב. 6349767: [בסטים](#): [ראה ניתן לבנייה מחדש](#)

מזהה עיצוב: 73141

שם: TLG: TORSO, GIRL, W/ ARM, NO. 377

שם: RB: Minidoll Torso Girl עם ז'קט כחול בינוני, הדפס טופ ירוק חול, זרועות בשר עם ידיים

נוגט: TLG/BL צבע



מזהה רכיב. 6335468: [בסטים](#): [ראה ניתן לבנייה מחדש](#)

מזהה עיצוב: 38558

שם: TLG: TORSO, MAN, W/ ARM, NO. 116

שם: RB: Minidoll Torso Man עם חולצת טורקיז כהה, עיטור כחול כהה

נוגט בהיר: TLG/BL צבע

[חזרה לאינדקס](#)





אביזרי מיני-פיגה



מזהה רכיב. 6333996: **בסטים**: [ראה ניתן לבנייה מחדש](#)

מזהה עיצוב: 76361

שם: TLG: ELECTRIC GUITAR SHAFT DIA.3.2, NO. 6

שם: RB: גיטרה חשמלית לכלי נגינה עם מיתרי תכלת כהים והדפס פסים לבנים

צבע: TLG/BL: סגול בהיר/ורוד כהה



מזהה רכיב. 6337294: **בסטים**: [ראה ניתן לבנייה מחדש](#)

מזהה עיצוב: 15428

שם: TLG: HOOD

שם: RB: מכסה המנוע של צווארון Minifig מקופל

צבע: TLG/BL: ירוק כחלחל בהיר/ טורקיז כהה





מזהה רכיב. 6341808: **בסטים**: [ראה ניתן לבנייה מחדש](#)

מזהה עיצוב: 15504

שם TLG: TAIL 14x24x16 מ"מ

שם RB: תחפושת חתול/קוף Hipwear חתול/קוף [רגיל]

צבע TLG/BL: חום אדמדם



מזהה רכיב. 6331220: **בסטים**: [ראה ניתן לבנייה מחדש](#)

מזהה עיצוב: 75467

שם TLG: TAIL 14X24X16 MM, NO. 5

שם RB: Minifig Hipwear תחפושת זנב חתול עם קצה שחור והדפס כתמי תכלת בינוניים

צבע TLG/BL: צהוב בהיר/צהוב



מזהה רכיב. 6331144: **בסטים**: [ראה ניתן לבנייה מחדש](#)

מזהה עיצוב: 75375

שם: TLG: ANIMAL TAIL, NO. 5

שם: RB: Minifig Hipwear זנב דביבון / חתול / שועל תחפושת עם הדפס פסים אדומים כהים

צבע: TLG/BL: כתום בהיר/כתום

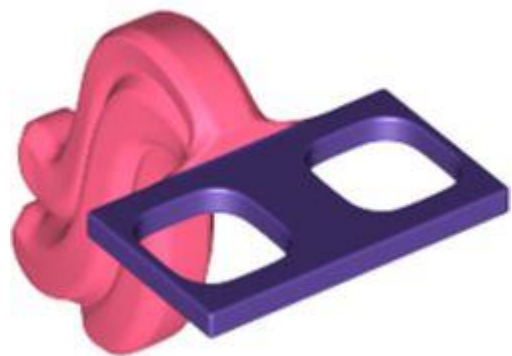

מזהה רכיב. 6332021: **בסטים**: [ראה ניתן לבנייה מחדש](#)

מזהה עיצוב: 75694

שם: TLG: MINI TAIL, NO. 9

שם: RB: Minifig Hipwear Tail Unicorn תלבושת עם הדפס זנב קורל

צבע: TLG/BL: לילך בינוני/סגול כהה

No Image
Available

מזהה רכיב: 6330672. **בסטים**: [ראה ניתן לבנייה מחדש](#)

שם RB: Minifig Shield Ovoid עם הדפס מסכת שבטי

צבע TLG/BL: זהב חם/זהב פנינה

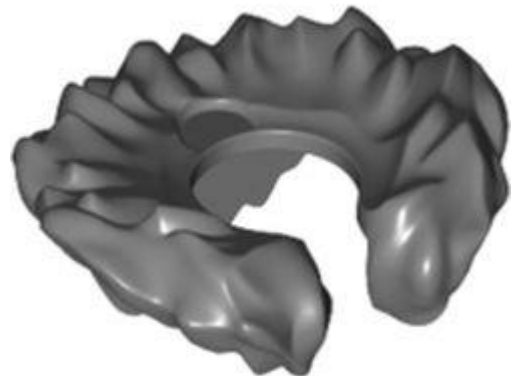

מזהה רכיב: 6338387. **בסטים**: [ראה ניתן לבנייה מחדש](#)

מזהה עיצוב: 26066

שם TLG: MINI COLLAR NO 3

שם RB: צווארון פרווה מיניפיג

צבע TLG/BL: אפור אבן כהה / אפור כחלחל כהה

No Image
Available

מזהה רכיב. **בסטטים:** [ראה ניתן לבנייה מחדש](#) 6321757.

שם: RB חרב נשק / מצ'טה

צבע: TLG/BL זהב חם/זהב פנינה



מזהה רכיב. **בסטטים:** [ראה ניתן לבנייה מחדש](#) 6324116.

מזהה עיצוב: 67338

שם: TLG: CROISSANT

שם: RB: קרואסון אוכל

צבע: TLG/BL כתום צהבהב להבה/ כתום בהיר בהיר



מזהה רכיב: 6338441. **בסטים:** [ראה ניתן לבנייה מחדש](#)

מזהה עיצוב: 35635

שם: MINI ARMOUR, NO. 9

שם: RB: שריון צווארון Minifig עם רפידות כתפיים כפולות

צבע: TLG/BL: לילך בינוני/סגול כהה



מזהה רכיב: 6324267. **בסטים:** [ראה ניתן לבנייה מחדש](#)

מזהה עיצוב: 37341

שם: TLG: ACCESSORIES, SWORD, NO. 1

שם: RB: נשק Sprue [שלם]

צבע: TLG/BL: לבן



מזהה רכיב. 6192274: **בסטים**: [ראה ניתן לבנייה מחדש](#)

מזהה עיצוב: 97927

שם: HANDCOFFS TLG:

שם: RB: אזיקי ציוד

TLG/BL: צבע: לבן



מזהה רכיב. 6332088: **בסטים**: [ראה ניתן לבנייה מחדש](#)

מזהה עיצוב: 65080

שם: GAME CONTROLLER TLG:

שם: RB: בקר משחק עם כפתורים שחורים

צבע: TLG/BL: כחול בהיר שקוף עם נצנצים/גליטר כחול בהיר



מזהה רכיב. 6322185: בסטים: [ראה ניתן לבנייה מחדש](#)

מזהה עיצוב: 65184

שם: TLG: נשק, עם חור צולב, לא. 1

שם: RB: חרב נשק, להב עם מוט, קצה יחיד

צבע: TLG/BL: ירוק בהיר שקוף/ ירוק בהיר



מזהה רכיב. 6334000: בסטים: [ראה ניתן לבנייה מחדש](#)

מזהה עיצוב: 76373

שם: TLG: MINI KEYBOARD, NO. 3

שם: RB: Keytar כלי נגינה עם קלידי פסנתר, שחור בהדפס אמצעי

צבע: TLG/BL: ירוק כחלחל בהיר/ טורקיז כהה





מזהה רכיב. 6342023: בסטים: [ראה ניתן לבנייה מחדש](#)

מזהה עיצוב: 75513

שם: MINI TAIL, NO. 13

שם: Minifig Hipwear Monkey Tail

שחור: TLG/BL



מזהה רכיב. 6338523: בסטים: [ראה ניתן לבנייה מחדש](#)

שם: Minifig Hipwear Monkey Tail

צבע: TLG/BL כתום כהה





מזהה רכיב. 6342494: **בסטים**: [ראה ניתן לבנייה מחדש](#)

מזהה עיצוב: 76862

שם: MINI TAIL, NO. 15 TLG:

שם: RB: זנב קוף Hipwear Minifig עם הדפס קדמי בהיר כתום בהיר

צבע: TLG/BL: כתום כהה



מזהה רכיב. 6331737: **בסטים**: [ראה ניתן לבנייה מחדש](#)

מזהה עיצוב: 75604

שם: SWORD, NO. 23 TLG:

שם: RB: נשק, חרב, להב גלי (ראיה)

צבע: TLG/BL: ירוק חול





מזהה רכיב. 6331793: [בסטים: ראה ניתן לבנייה מחדש](#)

מזהה עיצוב: 75649

שם: TLG: GUITAR, NO. 6

שם: RB: גיטרה לכלי נגינה, עוגן, עם מיתרי תכלת כהה והדפסת ברק אלמוגים

צבע: TLG/BL: אפור אבן בינוני/אפור כחלחל בהיר



מזהה רכיב. 6334605: [בסטים: ראה ניתן לבנייה מחדש](#)

מזהה עיצוב: 76837

שם: TLG: BOOK, NO. 28

שם: RB: כריכת ספר עם תווים אסיאתיים שחורים על הדפס רקע לבן

צבע: TLG/BL: חום אדמדם



מזהה רכיב: 6330795. **בסטים:** [ראה ניתן לבנייה מחדש](#)

מזהה עיצוב: 87997

שם: POM POMS

שם: RB מעודדת ציוד פום פום [רגיל]

צבע: TLG/BL סגול בהיר/ורוד בהיר



מזהה רכיב: 6338763. **בסטים:** [ראה ניתן לבנייה מחדש](#)

מזהה עיצוב: 98137

שם: TLG: BLADE 10M W/Ø3.2

שם: RB: חרב נשק, להב גדול

צבע: TLG/BL: כתום צהבהב/להבה/ כתום בהיר בהיר

[חזרה לאינדקס](#)





ראשי מיני-פיגה

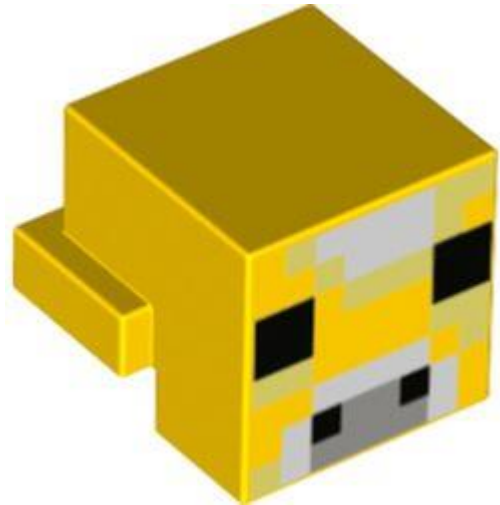

מזהה רכיב. **בסטים**: 6335412. [ראה ניתן לבנייה מחדש](#)

מזהה עיצוב: 76993

שם: TLG: ANIMAL HEAD, NO. 62

שם: RB: ראש מיני-פיגה מיוחד, קובייה עם מדף אחורי ופנים מפוקסלות עם עיניים שחורות, הדפס חוטם אפור

צבע: TLG/BL: צהוב בהיר/צהוב



מזהה רכיב. **בסטים**: 6335403. [ראה ניתן לבנייה מחדש](#)

מזהה עיצוב: 76984

שם: TLG: ראש איור מס' 34

שם: RB: ראש Minifig Special, קובייה עם Minecraft בשרים כהים בינוניים, הדפס שיער לבנדר

צבע: TLG/BL: סגול אדמדם בהיר/ מגנטה





מזהה רכיב. 6331113: **בסטים**: [ראה ניתן לבנייה מחדש](#)

שם: RB ראש מיני-פיגה מיוחד, איש זאב עם הדפס עיניים צהובות

צבע: TLG/BL אפור אבן כהה / אפור כחלחל כהה



מזהה רכיב. 6300208: **בסטים**: [ראה ניתן לבנייה מחדש](#)

מזהה עיצוב: 28621

שם: TLG: MINI HEAD

שם: RB ראש מיני-פיגה רגיל [חתך מאורר - 2 חורים]

צבע: TLG/BL צהוב שקוף/טרנס-צהוב



מזהה רכיב: 6276025. **בסטים:** [ראה ניתן לבנייה מחדש](#)

מזהה עיצוב: 28621

שם: MINI HEAD TLG

שם: RB ראש מיני-פיגה רגיל [חתך מאוורר - 2 חורים]

צבע: TLG/BL סגול בהיר כחלחל שקוף/טרנס-סגול



מזהה אלמנט: 6334073. **בסטים:** [ראה ניתן לבנייה מחדש](#)

מזהה עיצוב: 3626

שם: MINI HEAD TLG

שם: RB ראש מיני-פיגה רגיל [חסיכה חלולה]

צבע: TLG/BL ירוק בהיר



מזהה רכיב. 6330834: **בסטים**: [ראה ניתן לבנייה מחדש](#)

מזהה עיצוב: 75006

שם: MINI HEAD, NO. 3347 TLG:

שם: RB: מעודדת צמר גפן מתוק בראש מיני-פיג, גבות ורודות כהות, ספרינקס, שפתיים ורודות כהות, הדפסת פה פתוח

צבע: TLG/BL: צהוב בהיר/צהוב



מזהה רכיב. 6330868: **בסטים**: [ראה ניתן לבנייה מחדש](#)

מזהה עיצוב: 75025

שם: MINI HEAD, NO. 3348 TLG:

שם: RB: Minifig Head Discowboy, הדפס גבות כחולות ופאות כף רגל

צבע: TLG/BL: צהוב בהיר/צהוב



מזהה רכיב. 6331054: **בסטים**: [ראה ניתן לבנייה מחדש](#)

מזהה עיצוב: 75217

שם: MINI HEAD, NO. 3355 TLG:

שם, RB: Minifig Head Genie Dancer, צללית בצבע טורקיז כהה, גליטר זהב, הדפס חיוך בפה פתוח

TLG/BL: לבנדר



מזהה רכיב. 6328204: **בסטים**: [ראה ניתן לבנייה מחדש](#)

מזהה עיצוב: 73588

שם: MINI HEAD, NO. 3356 TLG:

שם, RB: Minifig Head Luke Skywalker, Balaclava, Dark Tan גבות, הדפס חיוך

TLG/BL: לבן



מזהה רכיב. 6329759: **בסטים**: [ראה ניתן לבנייה מחדש](#)

מזהה עיצוב: 74431

שם: MINI HEAD, NO. 3362 TLG:

שם: RB: ספיידרמן ראש מיני-פיג, הדפס ליים גדול ועיניים ירוקות

שחור: TLG/BL צבע:



מזהה רכיב. 6331064: **בסטים**: [ראה ניתן לבנייה מחדש](#)

מזהה עיצוב: 75251

שם: MINI HEAD, NO. 3364 TLG:

שם: RB: ראש מיני-פיגה, Banshee Singer עיניים לבנות עם צלילית ליים, שפתיים ירוקות, פה

פתוח עם הדפס לשון ליים

צבע: TLG/BL אביב צהבהב ירוק/ ירוק צהבהב



מזהה רכיב. 6329761: **בסטים**: [ראה ניתן לבנייה מחדש](#)

מזהה עיצוב: 74434

שם: MINI HEAD, NO. 3368 TLG:

שם: RB: גובלין ירוק ראש מיני-פיגה, עיניים צהובות עם צל ירוק כהה, חיוך מרושע מראה שיניים מנומרות

צבע: TLG/BL ירוק בהיר



מזהה רכיב. 6331090: **בסטים**: [ראה ניתן לבנייה מחדש](#)

מזהה עיצוב: 75322

שם: MINI HEAD, NO. 3371 TLG:

שם: RB: Minifig Head Alien Keytarist, עין אחת גדולה, כתמי לבנדר בינוניים, הדפס חיוך בפה פתוח

צבע: TLG/BL כתום בהיר/כתום



מזהה רכיב. 6331782: **בסטים**: [ראה ניתן לבנייה מחדש](#)

מזהה עיצוב: 75623

שם: MINI HEAD, NO. 3389 TLG:

שם: RB: רובוט היפהוף ראש מיני-פיג, עיניים צהובות, לוחות מתכת, פה פתוח עם הדפס שיניים קפוצות

צבע: TLG/BL: כסף מתכתי/כסף שטוח



מזהה רכיב. 6331605: **בסטים**: [ראה ניתן לבנייה מחדש](#)

מזהה עיצוב: 75559

שם: MINI HEAD, NO. 3392 TLG:

שם: Minifig RB: ראש פאנק פיראט, גבה בצבע טורקיז כהה, רטייה עם גולגולת, פה פתוח עם הדפס בולטת לשון

צבע: TLG/BL: צהוב בהיר/צהוב



מזהה רכיב. 6331598: **בסטים**: [ראה ניתן לבנייה מחדש](#)

מזהה עיצוב: 75552

שם: MINI HEAD, NO. 3393 TLG:

שם, RB: Minifig Head Candy Mermaid, גבות ורודות כהות ונקודות עיניים, צללית אקווה בהירה, שפתיים ורודות כהות, הדפסת פה פתוח

צבע: TLG/BL: צהוב בהיר/צהוב



מזהה רכיב. 6334588: **בסטים**: [ראה ניתן לבנייה מחדש](#)

מזהה עיצוב: 76822

שם: MINI HEAD, NO. 3416 TLG:

שם, RB: Minifig Head Mei, Peach Lips, מכשיר טורקיז כהה בעין שמאל / הדפס עין ימין קורצת

צבע: TLG/BL: צהוב בהיר/צהוב



מזהה רכיב. 6334590: **בסטים**: [ראה ניתן לבנייה מחדש](#)

מזהה עיצוב: 76824

שם: MINI HEAD, NO. 3417 TLG:

שם: RB: ראש מיני-פיגה מר טאנג, משקפיים אדומים, עיניים עצומות בפה פתוח / הדפס עיניים פקוחות בפה סגור

צבע: TLG/BL: צהוב בהיר/צהוב



מזהה רכיב. 6334593: **בסטים**: [ראה ניתן לבנייה מחדש](#)

מזהה עיצוב: 76826

שם: MINI HEAD, NO. 3418 TLG:

שם: RB: צייד ראש מיני-תאנים, ארבע עיני ליים, כועס, מראה הדפס שיניים

צבע: TLG/BL: לבנדר בינוני



מזהה רכיב. 6334596: **בסטים**: [ראה ניתן לבנייה מחדש](#)

מזהה עיצוב: 76829

שם: MINI HEAD, NO. 3419 TLG:

שם: RB: תחביר ראש מיני-פיג, 3 עיניים, עין שמאל עם מונוקל סגול כהה, חיוך מראה שיניים /
הדפס כיסוי פה מתכת

צבע: TLG/BL לבנדר בינוני



מזהה רכיב. 6334600: **בסטים**: [ראה ניתן לבנייה מחדש](#)

מזהה עיצוב: 76833

שם: MINI HEAD, NO. 3420 TLG:

שם: RB: מלכת עכביש ראש מיני-פיגורה, עיני ליים עם צלילית סגולה כהה, שפתיים סגולות כהות
עם ניבים/הדפס כיסוי פה מתכתי

צבע: TLG/BL לבנדר בינוני



מזהה רכיב. 6334609: **בסטים**: [ראה ניתן לבנייה מחדש](#)

מזהה עיצוב: 76840

שם: MINI HEAD, NO. 3421 TLG:

שם: RB: ראש מיני-פיג'ה מונקי קיד, גבות עבות, ??? / לחייך עם צבע אדום מסביב לעיניים
הדפס

צבע: TLG/BL: צהוב בהיר/צהוב



מזהה רכיב. 6334612: **בסטים**: [ראה ניתן לבנייה מחדש](#)

מזהה עיצוב: 76843

שם: MINI HEAD, NO. 3422 TLG:

שם: RB: Minifig Head Sister Monkey, בשר מסביב לעיניים, הדפס חיוך קל

צבע: TLG/BL: צהוב לבנים/שיזוף



מזהה רכיב. 6334614: **בסטים**: [ראה ניתן לבנייה מחדש](#)

מזהה עיצוב: 76845

שם: MINI HEAD, NO. 3423 TLG:

שם: RB: מלך קופי ראש מיני-פיג, עיניים עצומות, פה פתוח עם טביעת לשון

צבע: TLG/BL: צהוב לבנים/שיזוף



מזהה רכיב. 6334610: **בסטים**: [ראה ניתן לבנייה מחדש](#)

מזהה עיצוב: 76841

שם: MINI HEAD, NO. 3424 TLG:

שם: RB: Minifig Head Brother Monkey, בשר מסביב לעיניים, הדפס חיוך בפה פתוח

צבע: TLG/BL: צהוב לבנים/שיזוף



מזהה רכיב. 6334617: בסטטים: ראה ניתן לבנייה מחדש

מזהה עיצוב: 76848

שם: MINI HEAD, NO. 3425 TLG:

שם, RB: King Head Monkey King, עיני זהב, פה פתוח, הדפס מופתע

צבע: TLG/BL: צהוב לבנים/שיזוף



מזהה רכיב. 6334621: בסטטים: ראה ניתן לבנייה מחדש

מזהה עיצוב: 76852

שם: MINI HEAD, NO. 3426 TLG:

שם, RB: Minifig Head Evil Macaque, כתום כהה סביב עיני זהב עם חיוך / אדום כהה מסביב לעיניים עם עין ימין לבנה וחיוך מראה הדפס שיניים

צבע: TLG/BL: נוגט



מזהה רכיב. 6334578: **בסטים**: [ראה ניתן לבנייה מחדש](#)

מזהה עיצוב: 76813

שם: MINI HEAD, NO. 3435 TLG:

שם, RB: Minifig Head Monkie Kid, עיניים זהב / הדפס פה פתוח

צבע: TLG/BL: צהוב בהיר/צהוב



מזהה רכיב. 6334577: **בסטים**: [ראה ניתן לבנייה מחדש](#)

מזהה עיצוב: 76812

שם: MINI HEAD, NO. 3436 TLG:

שם, RB: Minifig Head Rui, גבות, ריסים, שפתיים ורודות, מודאג / הדפס חיוך

צבע: TLG/BL: צהוב בהיר/צהוב



מזהה רכיב. **בסטים**: 6334582. [ראה ניתן לבנייה מחדש](#)

מזהה עיצוב: 76816

שם: MINI HEAD, NO. 3438 TLG:

שם: Spindrax RB: ראש מיני-פיג, ארבע עיני ליים, קווי לחיים סגולים כהים, חיוך מראה שיניים /

הדפסת פה פתוח

צבע: TLG/BL לבנדר בינוני

No Image
Available

מזהה רכיב. **בסטים**: 6338706. [ראה ניתן לבנייה מחדש](#)

שם: RB: ראש מיני-פיגה אמיליה ארהארט

צבע: TLG/BL נוגט בהיר



No Image
Available

מזהה רכיב. 6321401: **בסטים**: [ראה ניתן לבנייה מחדש](#)

שם: RB ראש מיני-פיגה מאמאטוס, עיניים בהיר כתום בהירות, שיניים שזופות כועסות, ניבים,
הדפס ברק זהב

TLG/BL צבע: לבנדר

No Image
Available

מזהה רכיב. 6321388: **בסטים**: [ראה ניתן לבנייה מחדש](#)

שם: RB ראש מיני-פיגה / Poulerik שומר רעמים, עיניים בהיר כתומות בהירות, חיוך כועס שיניים
שזופות, ניבים, הדפס ברק לבן

TLG/BL צבע: לבנדר





No Image
Available

[מזהה רכיב. 6321414: בסטים: ראה ניתן לבנייה מחדש](#)

שם RB: Minifig Head Poulerik / Rumble Keeper, עיניים אדומות, שיניים שזופות, ניבים, הדפס ברק סגול כהה
TLG/BL צבע: לבנדר

No Image
Available

[מזהה רכיב. 6321352: בסטים: ראה ניתן לבנייה מחדש](#)

שם RB: ראש מיני-פיגה לויד גרמדון, פסים בצבע שזוף כהה, גבות חומות אדמדמות, עיניים ירוקות, נחושה, הדפס כועס
TLG/BL צבע: צהוב בהיר/צהוב





מזהה רכיב. 6331116: **בסטים**: [ראה ניתן לבנייה מחדש](#)

מזהה עיצוב: 75356

שם, TLG: MINI CREATURE HEAD, מס. 29

שם: RB: ראש מיני-פיגה מיוחד, כריש עם פסים כחולים כהים, חיוך עם שיניים, הדפס סנפיר מחודד אלמוג

צבע: TLG/BL קורל תוסס/אלמוג



מזהה רכיב. 6331118: **בסטים**: [ראה ניתן לבנייה מחדש](#)

מזהה עיצוב: 75358

שם, TLG: MINI CREATURE HEAD, מס. 37

שם: RB: Minifig Head Special, גלידה סקסופוניסט, גבות תכלת, ורוד, טופ חום אדמדם עם הדפס דובדבן מגנטה

צבע: TLG/BL לבן





מזהה רכיב. 6331142: **בסטים**: [ראה ניתן לבנייה מחדש](#)

מזהה עיצוב: 75374

שם: TLG: MINI CREATURE HEAD, מס. 36

שם: RB: Minifig Head Special, פנדה אדומה עם גבות ופרווה לבנות, הדפס שיער אדום כהה

צבע: TLG/BL: כתום בהיר/כתום



מזהה רכיב. 6331146: **בסטים**: [ראה ניתן לבנייה מחדש](#)

מזהה עיצוב: 75376

שם: TLG: MINI CREATURE HEAD, מס. 35

שם: RB: Minifig Head Special, DJ Cheetah עם כתמי תכלת והדפס רעמה

צבע: TLG/BL: צהוב בהיר/צהוב



מזהה רכיב. 6331151: **בסטים**: [ראה ניתן לבנייה מחדש](#)

מזהה עיצוב: 75377

שם, TLG: MINI CREATURE HEAD, מ.ס. 39

שם, RB: Minifig Head Special, Bunny Dancer, מג'נטים ואיפור עיניים בצבע טורקיז כהה, הדפס שיער מג'נטה

TLG/BL: צבע לבן



מזהה רכיב. 6331245: **בסטים**: [ראה ניתן לבנייה מחדש](#)

מזהה עיצוב: 75479

שם, TLG: MINI CREATURE HEAD, מ.ס. 27

שם, RB: ראש מיני-פיגה מיוחד, חד קרן עם קרן תכלת בינונית, הדפס רעמת אלמוגים

TLG/BL: צבע Aqua/ Light Aqua



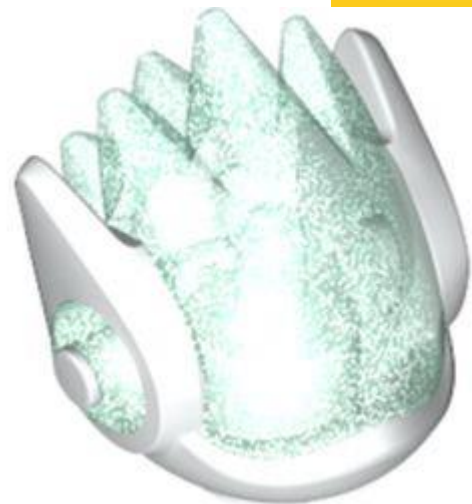

מזהה רכיב. 6331272: [בסטים](#): [ראה ניתן לבנייה מחדש](#)

מזהה עיצוב: 75485

שם, TLG: MINI CREATURE HEAD, מס. 26

שם, RB: Minifig Head Special, Alien DJ, עם דפוס מגן אופל טרנס-כחול

TLG/BL צבע: לבן



מזהה רכיב. 6331402: [בסטים](#): [ראה ניתן לבנייה מחדש](#)

מזהה עיצוב: 75503

שם, TLG: MINI CREATURE HEAD, מס. 28

שם, RB: ראש מיני-פיגה מיוחד, לאמה עם משולשים ורודים כהים והדפס משקפיים תכלת בינונית

TLG/BL תכלת בינוני צבע:

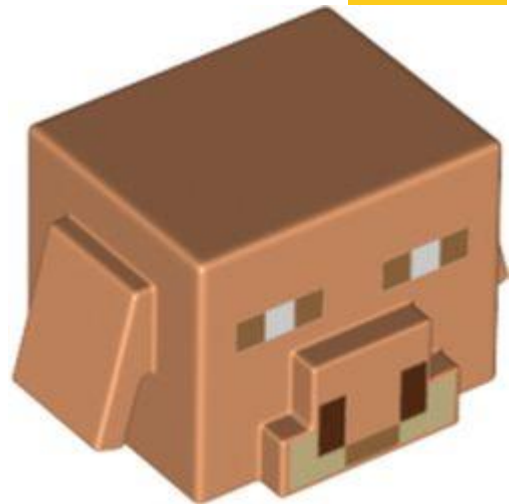

מזהה רכיב. **בסטים**: 6335405. [ראה ניתן לבנייה מחדש](#)

מזהה עיצוב **76986**:

שם: TLG: MINI CREATURE HEAD, מס. 40

שם: RB: Minifig Head Special, Cube Hog עם חוטם שזוף כהה, הדפס עיניים

TLG/BL צבע: נוגט

[חזרה לאינדקס](#)

כיסוי ראש מיני-פיג



מזהה רכיב. **בסטים**: 6330722. [ראה ניתן לבנייה מחדש](#)

מזהה עיצוב **13565**:

שם: TLG: ביגוד ראש איור מס' 8

שם: RB: כובע מיניפיגה שוליים רחבים מאוד, בסגנון אוטבק [פדורה]



צבע: TLG/BL כחול אדמה/ כחול כהה



מזהה רכיב. 6330724: **בסטים**: [ראה ניתן לבנייה מחדש](#)

מזהה עיצוב: 18842

שם: TLG: WIG WAVY NO. 3

שם: RB: שיער מינידול ארוך עם תלתלים בקצוות

שחור: TLG/BL צבע



מזהה רכיב. 6328197: **בסטים**: [ראה ניתן לבנייה מחדש](#)

מזהה עיצוב: 73582

שם: TLG: MINI HELMET, NO. 336

שם: RB: Minifig קסדת מורדים טייס מוגבה קדמי עם מגן טרנס-צהוב ופסים כחולים/שחורים והדפסת לוגו מורדים

לבן: TLG/BL צבע



מזהה רכיב. 6324352: **בסטים**: [ראה ניתן לבנייה מחדש](#)

מזהה עיצוב: 23187

שם: TLG: MINI WIG, NO. 106

שם: RB: שיער מיני-פיג'י עם חלק צדדי - גלי באמצע אורך

TLG/BL צבע: לבנדר



מזהה רכיב. 6330917: **בסטים**: [ראה ניתן לבנייה מחדש](#)

מזהה עיצוב: 24080

שם: TLG: MINI DOLL WIG, BUN, NO. 3

שם: RB: צמות שיער מינידול נמשכות בחזרה ללחמנייה עם חורים מלמעלה ומאחור

TLG/BL צבע: חום כהה



מזהה רכיב. 6195297: **בסטים**: [ראה ניתן לבנייה מחדש](#)

מזהה עיצוב: 26007

שם: TLG: MINI HAT, NO. 19

שם: RB: כובע מיני-פיגה חרוטי אסייתי עם מרכז מוגבה

צבע: TLG/BL: צהוב חול/ חום כהה



מזהה רכיב. 6334021: **בסטים**: [ראה ניתן לבנייה מחדש](#)

מזהה עיצוב: 28679

שם: TLG: MINI HELMET, NO. 123

שם: RB: קסדת מיניפיגה - נינג'ה (סמוראי) קאבוטו עם ציצה מעוקלת גדולה ומסמרות

צבע: TLG/BL: לילך בינוני/סגול כהה



מזהה רכיב. 6330705: **בסטים**: [ראה ניתן לבנייה מחדש](#)

מזהה עיצוב: 28798

שם: MINI WIG, NO. 144 TLG:

שם: RB: צמידי שיער מיני-תאנים, קופצניים וחור למעלה עם הדפס צד שמאל ורוד עז

צבע: TLG/BL תכלת בינוני



מזהה רכיב. 6334580: **בסטים**: [ראה ניתן לבנייה מחדש](#)

מזהה עיצוב: 76815

שם: MINI HELMET, NO. 341 TLG:

שם: RB: קסדת Minifig עם לוחות שריון ומגני אוזניים עם מצחייה בצבע סגול כהה והדפסת רגלי עכביש ליים

צבע: TLG/BL שחור





מזהה רכיב: 6334587. **בסטים:** [ראה ניתן לבנייה מחדש](#)

מזהה עיצוב: 76821

שם: MINI HELMET, NO. 340

שם: RB: קסדת Minifig עם אנטנות ואוזניות ומגן שחור עם חלת דבש ירוקה, הדפס עיטורים
זהב/ירוק (מי)

צבע: TLG/BL לבן



מזהה רכיב: 6341614. **בסטים:** [ראה ניתן לבנייה מחדש](#)

מזהה עיצוב: 53094

שם: MINI WIG W/ EARS, NO. 6

שם: RB: שיער מיני-פיגה ופאות, עם הדפס אוזניים שזופות

צבע: TLG/BL חום אדמדם



מזהה רכיב. 6342500: **בסטים**: [ראה ניתן לבנייה מחדש](#)

מזהה עיצוב: 53094

שם: TLG: MINI WIG W/ EARS, NO. 6

שם: RB: שיער מיני-פיגה ופאות כף רגל, עם הדפס אוזני בשר

שחור: TLG/BL צבע



מזהה רכיב. 6334388: **בסטים**: [ראה ניתן לבנייה מחדש](#)

מזהה עיצוב: 62696

שם: TLG: פאה עם זנב פוני ארוך

שם: RB: קוקו שיער מיני-פיגה ארוך עם פוני צד

צבע: TLG/BL סגול אדמדם בהיר/ מגנטה



מזהה רכיב. 6317222: **בסטים**: [ראה ניתן לבנייה מחדש](#)

מזהה עיצוב: 69509

שם: TLG: MINI DOLL, WIG, W/HAT, NO. 3

שם: RB: Minidoll עם הדפס שחור לשיער

TLG/BL צבע: שחור



מזהה רכיב. 6320790: **בסטים**: [ראה ניתן לבנייה מחדש](#)

מזהה עיצוב: 69558

שם: TLG: MINI WIG, W/ ACCESSORY, NO. 12

שם: RB: שיער מיני-פיגה, פרוע עם סרט כחול

TLG/BL חום כהה צבע:



מזהה רכיב. 6321422: **בסטים**: [ראה ניתן לבנייה מחדש](#)

מזהה עיצוב: 71547

שם: MINI HELMET, NO. 334 TLG:

שם: RB: קסדת מיני-פיג'ים / כיסוי ראש, עם קרניים בצבע טורקיז כהה ותבנית עיגול

צבע: TLG/BL: זהב חם/זהב פנינה



מזהה רכיב. 6323560: **בסטים**: [ראה ניתן לבנייה מחדש](#)

מזהה עיצוב: 72245

שם: MINI WIG, W/ ACCESSORY, NO. 15 TLG:

שם: RB: Minifig בנדנה עם שיער, דפוס מוהוק בצבע טורקיז כהה

צבע: TLG/BL: קורל תוסס/אלמוג

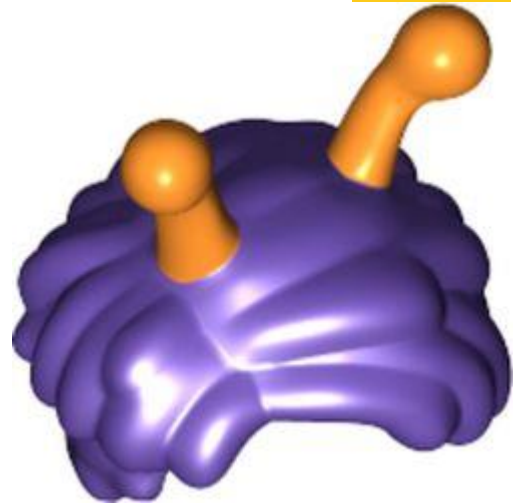

מזהה אלמנט. 6331219: בסטים: [ראה ניתן לבנייה מחדש](#)

מזהה עיצוב: 75466

שם: TLG: MINI WIG, W/ ACCESSORY, NO. 19

שם: RB: שיער מיני-פיגה עם דפוס אנטנות כתומות

צבע: TLG/BL: לילך בינוני/סגול כהה



מזהה רכיב. 6338388: בסטים: [ראה ניתן לבנייה מחדש](#)

מזהה עיצוב: 75512

שם: TLG: MINI WIG, NO. 320

שם: RB: שיער מיני-פיגה, מוהוק עם קוקו

צבע: TLG/BL: אפור אבן כהה / אפור כחלחל כהה





מזהה רכיב. 6331788: [בסטים](#): [ראה ניתן לבנייה מחדש](#)

מזהה עיצוב: 75647

שם: MINI WIG, NO. 322 TLG:

שם: RB: שיער מיני-פיגה, ארוך שמאלה עם תלתלים, הדפס מגנטה הבהרה

צבע: TLG/BL: Aqua/ Light Aqua

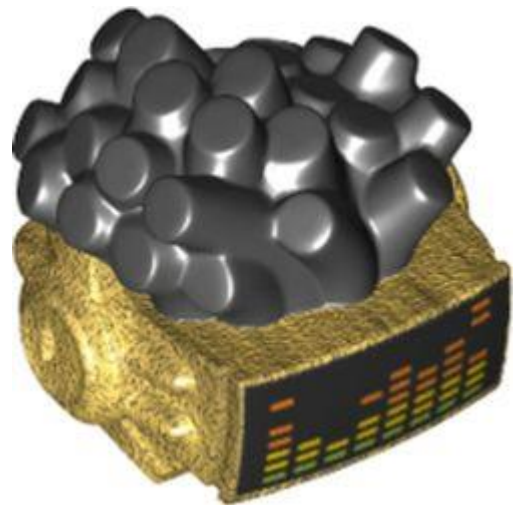

מזהה רכיב. 6331799: [בסטים](#): [ראה ניתן לבנייה מחדש](#)

מזהה עיצוב: 75670

שם: MINI WIG, W/ ACCESSORY, NO. 20 TLG:

שם: RB: שיער מיני-פיגה עם מצחייה, אקולייזר והדפס שיער שחור

צבע: TLG/BL: זהב חם/זהב פנינה



מזהה רכיב. 6341483: בסטים: ראה ניתן לבנייה מחדש

מזהה עיצוב: 76860

שם: TLG: MINI WIG, W/ ACCESSORY, NO. 21

שם: RB: ראש מיני-פיגה עם אוזניות משקפי מגן, הדפס שיער ליים

צבע: TLG/BL: אפור אבן כהה / אפור כחלחל כהה

No Image
Available

מזהה רכיב. 6320222: בסטים: ראה ניתן לבנייה מחדש

שם: RB: שיער מיני-פיגה סחף ימינה

צבע: TLG/BL: שחור

No Image
Available

מזהה רכיב: 6329399. **בסטים:** [ראה ניתן לבנייה מחדש](#)

שם: RB: מסכת Minifig Tribal עם עיניים בהיר צהוב בהיר, שיניים, הדפס רקע טורקיז כהה

צבע: TLG/BL: צהוב חול/ חום כהה

[חזרה לאינדקס](#)

פלג גוף תחתון מיני-פיג

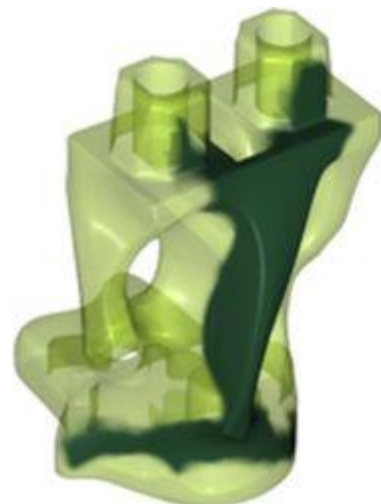

מזהה רכיב: 6381711. **בסטים:** [ראה ניתן לבנייה מחדש](#)

מזהה עיצוב: 82434

שם: TLG: MINI GHOST LOWER PART

שם: RB: פלג גוף תחתון, רוח רפאים עם דפוס משויש בצבע ירוק כהה

צבע: TLG/BL: אין



מזהה רכיב. 6341481: [בסטים](#): [ראה ניתן לבנייה מחדש](#)

מזהה עיצוב: 76859

שם: TLG: MINI LOWER PART, NO. 2049

שם: RB: רגליים וירכיים עם דפוס מגפיים שחורים, עיטור שחור וזהב, הדפס גדילים זהב

צבע: TLG/BL: אדום/אדום בהיר

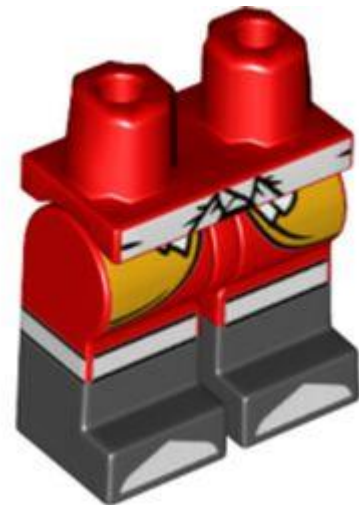

מזהה רכיב. 6342496: [בסטים](#): [ראה ניתן לבנייה מחדש](#)

מזהה עיצוב: 76863

שם: TLG: MINI LOWER PART, NO. 2056

שם: RB: רגליים וירכיים עם דפוס מגפיים שחורים עם קצה חלוק בצבע כתום בהיר, רצועות ברכיים לבנות והדפס חגורת אבנט

צבע: TLG/BL: אדום/אדום בהיר





מזהה רכיב. 6342502: [בסטים](#): [ראה ניתן לבנייה מחדש](#)

מזהה עיצוב: 76864

שם: TLG: MINI LOWER PART, NO. 2057

שם: RB: רגליים וירכיים עם דפוס מגפיים שחורים, חגורה זהב ושחור, רצועות ברכיים מוזהבות והדפס אצבעות זהב

צבע: TLG/BL: אדום כהה

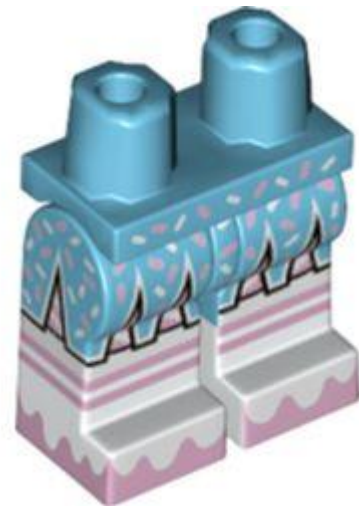

מזהה רכיב. 6330840: [בסטים](#): [ראה ניתן לבנייה מחדש](#)

מזהה עיצוב: 75024

שם: TLG: MINI LOWER PART, NO. 1995

שם: RB: רגליים וירכיים עם דפוס מגפיים לבנים וקווי ברכיים ורודים בהירים וכפות רגליים גליות, חולצת מעודדות עם הדפס שפריצים

צבע: TLG/BL: תכלת בינוני



מזהה רכיב. 6331276: **בסטים**: [ראה ניתן לבנייה מחדש](#)

מזהה עיצוב: 75487

שם: TLG: MINI LOWER PART, NO. 1999

שם: RB: רגליים וירכיים עם דפוס מגפיים לבנים וכיסים כחולים כהים, מגני ברכיים וכפות רגליים ליים, הדפס זיגזגים ועיגולים לבנים

צבע: TLG/BL תכלת בינוני



מזהה רכיב. 6331114: **בסטים**: [ראה ניתן לבנייה מחדש](#)

מזהה עיצוב: 75352

שם: TLG: MINI LOWER PART, NO. 2006

שם: RB: רגליים וירכיים עם דפוס מגפיים אפור-כחלחל כהה, עם חורים וקרעים והדפסת חגורה שחורה ואצבעות טפרים

צבע: TLG/BL כחול אדמה/ כחול כהה

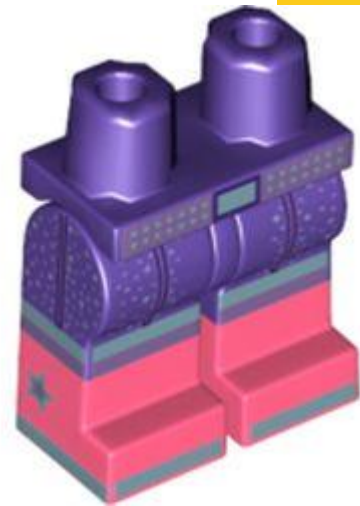

מזהה רכיב. 6331249: [בסטטים](#): [ראה ניתן לבנייה מחדש](#)

מזהה עיצוב: 75480

שם: TLG: MINI LOWER PART, NO. 2001

שם: RB: רגליים וירכיים עם דפוס מגפי קורל עם קווי ברכיים וכפות רגליים כחולים חול, הדפס נצנצים

צבע: TLG/BL לילך בינוני/סגול כהה

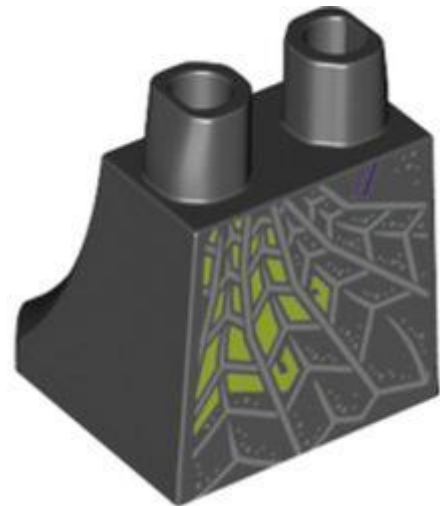

מזהה רכיב. 6334603: [בסטטים](#): [ראה ניתן לבנייה מחדש](#)

מזהה עיצוב: 76835

שם: TLG: MINI SKIRT, NO. 27

שם: RB: ירכיים ורגליים מתחת לשמלה/חלוק, קורי עכביש אפורים בהיר-כחלחלים עם הדפס רקע ליים

צבע: TLG/BL שחור



מזהה רכיב: 6331791: **בסטים:** [ראה ניתן לבנייה מחדש](#)

מזהה עיצוב: 75648

שם: MINI MERMAID TAIL, NO. 6

שם: RB: זנב, בתולת ים מעוקל ימינה עם גביע גלידה, ציפוי מגנטה ואקווה קל עם הדפס ספרינקס

צבע: TLG/BL: נוגט



מזהה רכיב: 6330894: **בסטים:** [ראה ניתן לבנייה מחדש](#)

מזהה עיצוב: 75027

שם: MINI LOWER PART, NO. 1996

שם: RB: רגליים וירכיים עם ג'ינס קאובוי בצבע כחול בהיר ולבן עם הדפס עיטור זהב

צבע: TLG/BL: כחול אדמה/ כחול כהה

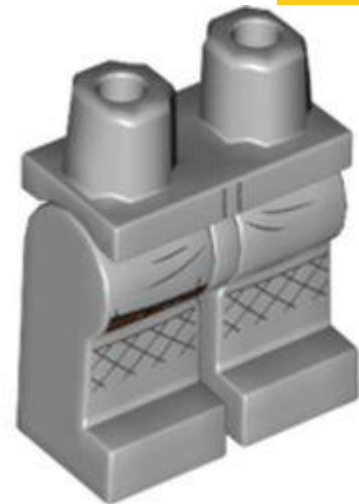

מזהה רכיב. 6328201: בסטים: [ראה ניתן לבנייה מחדש](#)

מזהה עיצוב: 73584

שם: TLG: MINI LOWER PART, NO. 2000

שם: RB: רגליים וירכיים עם רצועה חומה והדפס קווי תפרים באפור-כחלחל כהה

צבע: TLG/BL: אפור אבן בינוני/אפור כחלחל בהיר

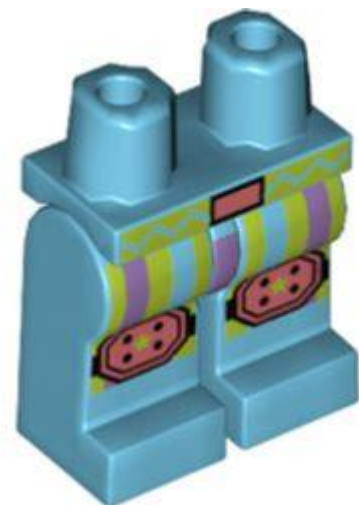

מזהה רכיב. 6331401: בסטים: [ראה ניתן לבנייה מחדש](#)

מזהה עיצוב: 75502

שם: TLG: MINI LOWER PART, NO. 2002

שם: RB: רגליים וירכיים עם פסים ליים ופסים ורודים כהים, הדפס מגני ברכיים קורל

צבע: TLG/BL: תכלת בינוני

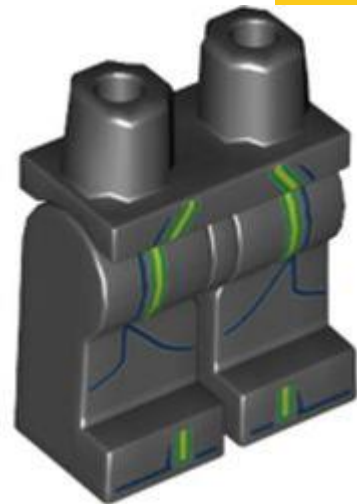

מזהה רכיב. 6329757: **בסטים**: [ראה ניתן לבנייה מחדש](#)

מזהה עיצוב: 74422

שם: TLG: MINI LOWER PART, NO. 2003

שם: RB: רגליים וירכיים עם הדפס כחול וקווי ליים

שחור: TLG/BL צבע: שחור



מזהה רכיב. 6329763: **בסטים**: [ראה ניתן לבנייה מחדש](#)

מזהה עיצוב: 74437

שם: TLG: MINI LOWER PART, NO. 2004

שם: RB: רגליים וירכיים עם ברכיים מרופטות, ירוקות והדפסת רפידות ברכיים כסופה

צבע: TLG/BL לילך בינוני/סגול כהה

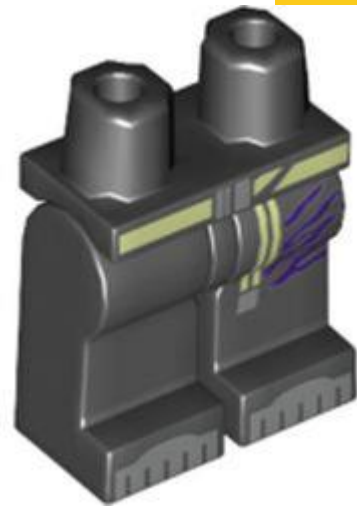

מזהה רכיב. 6331082: [בסטים](#): [ראה ניתן לבנייה מחדש](#)

מזהה עיצוב: 75298

שם: TLG: MINI LOWER PART, NO. 2005

שם: RB: רגליים וירכיים עם קווים סגולים כהים בצד שמאל, הדפס חגורה צהבהב-ירוק

שחור: TLG/BL צבע: שחור



מזהה רכיב. 6331062: [בסטים](#): [ראה ניתן לבנייה מחדש](#)

מזהה עיצוב: 75240

שם: TLG: MINI LOWER PART, NO. 2007

שם: RB: רגליים וירכיים עם שרשרת עם 0 דג, הדפס חגורה מפוספסת תכלת ואלמוגים

שחור: TLG/BL צבע: שחור





מזהה רכיב. 6331078: [בסטים](#): [ראה ניתן לבנייה מחדש](#)

מזהה עיצוב: 75289

שם: TLG: MINI LOWER PART, NO. 2008

שם: RB: רגליים וירכיים עם רצועות ברכיים ליים, הדפס אצבעות כסף

צבע: TLG/BL: לילך בינוני/סגול כהה



מזהה רכיב. 6331075: [בסטים](#): [ראה ניתן לבנייה מחדש](#)

מזהה עיצוב: 75279

שם: TLG: MINI LOWER PART, NO. 2010

שם: RB: רגליים וירכיים עם הדפס קונוס וופל גלידה

צבע: TLG/BL: נוגט בינוני



מזהה רכיב. 6331603: **בסטים**: [ראה ניתן לבנייה מחדש](#)

מזהה עיצוב: 75558

שם: TLG: MINI LOWER PART, NO. 2014

שם: RB: רגליים וירכיים עם כיסים צהובים-ירוקים, הדפס כתומות ברכיים

צבע: TLG/BL: לילך בינוני/סגול כהה



מזהה רכיב. 6331085: **בסטים**: [ראה ניתן לבנייה מחדש](#)

מזהה עיצוב: 75306

שם: TLG: MINI LOWER PART, NO. 2023

שם: RB: רגליים וירכיים עם הדפס קישוטי ליים

צבע: TLG/BL: סגול בהיר/ורוד כהה



מזהה רכיב. 6331088: [בסטים: ראה ניתן לבנייה מחדש](#)

מזהה עיצוב: 75317

שם: TLG: MINI LOWER PART, NO. 2034

שם: RB: רגליים וירכיים עם חגורה והבהונות בצבע סגול כהה, נצצים כסף, הדפס רצועות ברכיים לבנות

צבע: TLG/BL: סגול אדמדם בהיר/ מגנטה



מזהה רכיב. 6331786: [בסטים: ראה ניתן לבנייה מחדש](#)

מזהה עיצוב: 75646

שם: TLG: MINI LOWER PART, NO. 2035

שם: RB: רגליים וירכיים עם חגורה זהב והדפס מעגלים

צבע: TLG/BL: שחור



מזהה רכיב. 6334595: **בסטים**: [ראה ניתן לבנייה מחדש](#)

מזהה עיצוב: 76828

שם: TLG: MINI LOWER PART, NO. 2050

שם: RB: רגליים וירכיים עם הדפס אפור כחלחל כהה ושחור מעיל פרווה

צבע: TLG/BL: לילך בינוני/סגול כהה

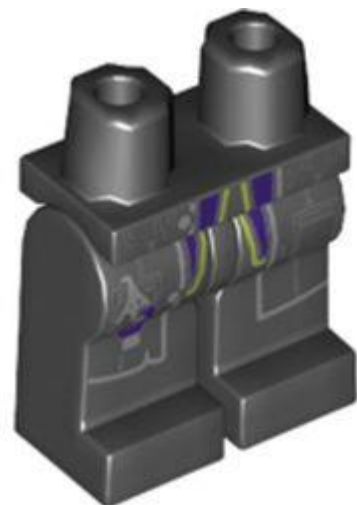

מזהה רכיב. 6334598: **בסטים**: [ראה ניתן לבנייה מחדש](#)

מזהה עיצוב: 76831

שם: TLG: MINI LOWER PART, NO. 2051

שם: RB: רגליים וירכיים עם הדפס סגול כהה וליים

צבע: TLG/BL: שחור



מזהה רכיב. 6334585: **בסטים**: [ראה ניתן לבנייה מחדש](#)

מזהה עיצוב: 76819

שם: TLG: MINI LOWER PART, NO. 2064

שם: RB: רגליים וירכיים עם הדפס מגני ברכיים עכביש ליים

צבע: TLG/BL: לילך בינוני/סגול כהה

No Image
Available

מזהה רכיב. 6321403: **בסטים**: [ראה ניתן לבנייה מחדש](#)

שם: RB: רגליים וירכיים עם חצאית זהב, הדפס קישוטי טורקיז כהה

צבע: TLG/BL: לבנדר



No Image
Available

מזהה רכיב. **בסטים:** [ראה ניתן לבנייה מחדש](#) 6321398.

שם: RB רגליים וירכיים חגורה כחולה כהה, הדפס רפידות ברכיים (ג'יי)

צבע: TLG/BL כחול בהיר/כחול

No Image
Available

מזהה רכיב. **בסטים:** [ראה ניתן לבנייה מחדש](#) 6321397.

שם: RB רגליים וירכיים חגורה אדומה כהה, הדפס רפידות ברכיים (קאי)

צבע: TLG/BL אדום/אדום בהיר





No Image Available

מזהה אלמנט. **בסטים:** [ראה ניתן לבנייה מחדש](#) 6321393.

שם: RB רגליים וירכיים עם שקיות תכלת כהות, רצועה אפורה כחולה-כהה, הדפס מגן ברכיים

TLG/BL צבע: לבן

No Image Available

מזהה רכיב. **בסטים:** [ראה ניתן לבנייה מחדש](#) 6321385.

שם: RB רגליים וירכיים חלוק תכלת כהה, הדפס חגורה

צבע: TLG/BL טיטניום מתכתי/ אפור כהה פנינה





No Image
Available

מזהה רכיב. **בסטים:** [ראה ניתן לבנייה מחדש](#) 6321391.

שם: RB רגליים וירכיים עם חצאית בצבע חום כהה, הדפס רפידות ברכיים

TLG/BL צבע: לבנדר

No Image
Available

מזהה רכיב. **בסטים:** [ראה ניתן לבנייה מחדש](#) 6321354.

שם: RB רגליים וירכיים עם אבנט ירוק, הדפס עוטפי ברכיים

צבע: TLG/BL ירוק אדמה/ ירוק כהה





מזהה רכיב. 6335632: **בסטים**: [ראה ניתן לבנייה מחדש](#)

מזהה עיצוב: 77066

שם: TLG ירך, עם רגל עץ, רגל שמאל, לא. 2

שם: RB רגל שמאל, רגל יתד פיראט ימין בצבע חום אדמדם, וירכיים שחורות עם צ'קים בצבע טורקיז כהה והדפס שרשרת

שחור: TLG/BL צבע



מזהה רכיב. 6334616: **בסטים**: [ראה ניתן לבנייה מחדש](#)

מזהה עיצוב: 76847

שם: TLG: MINI LOWER PART, NO. 2053

שם: RB רגליים וירכיים ירוקות עם הדפס חצאית עלים ירוקים

צבע: TLG/BL כתום כהה



מזהה רכיב. 6334619: **בסטים**: [ראה ניתן לבנייה מחדש](#)

מזהה עיצוב: 76850

שם: TLG: MINI LOWER PART, NO. 2055

שם: RB: רגליים וירכיים כחולות חול עם קצה גלימה והדפס חגורה קשורה בצבע כתום בהיר

צבע: TLG/BL: כחול אדמה/ כחול כהה



מזהה רכיב. 6331109: **בסטים**: [ראה ניתן לבנייה מחדש](#)

מזהה עיצוב: 75331

שם: TLG: MINI GENIE LOWER PART, NO. 1

שם: RB: פלג גוף תחתון, ג'יני עם סחרור לבנדר והדפס כוכבי זהב

צבע: TLG/BL: לבנדר בינוני

[חזרה לאינדקס](#)



מזהה רכיב. 6337447: **בסטים**: [ראה ניתן לבנייה מחדש](#)

מזהה עיצוב: 73001

שם TLG: MINI UPPER PART עם וו, שמאל, לא. 5498

שם RB: מעיל וסט טורסו, עם תג עוגן, חולצה פתוחה מעל טורקיז כהה וגופייה קורל עם הדפס גולגולת ועצמות מוצלבות, זרועות צהובות עם הדפס קעקוע של גולגולת פיראט, יד צהובה מימין, וו שמאל אפור כחלחל כהה

שחור: TLG/BL צבע: שחור

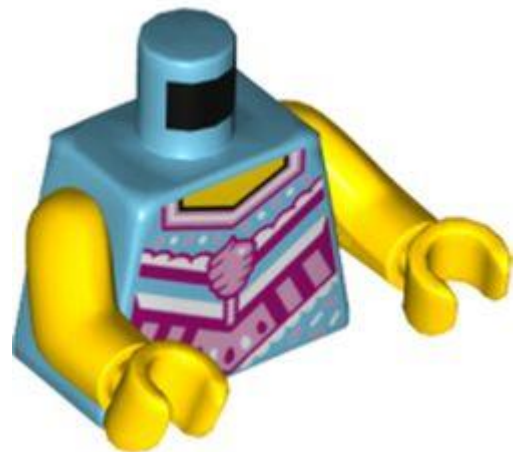

מזהה רכיב. 6330836: **בסטים**: [ראה ניתן לבנייה מחדש](#)

מזהה עיצוב: 76382

שם TLG: MINI UPPER PART, NO. 5393



שם: RB: וסט טורסו, פירוט ורוד בהיר וורוד כהה, הדפס צמר גפן מתוק ורוד בהיר. זרועות וידיים צהובות

צבע: TLG/BL: תכלת בינוני



מזהה רכיב: 6337370. **בסטים:** [ראה ניתן לבנייה מחדש](#)

מזהה עיצוב: 76382

שם: TLG: MINI UPPER PART, NO. 5499

שם: RB: שמלת טורסו עם יהלומי מגנטה, חגורה מפותלת לבנה, הדפס מעטפת ים מגנטה, זרועות וידיים צהובות

צבע: TLG/BL: סגול בהיר/ורוד בהיר

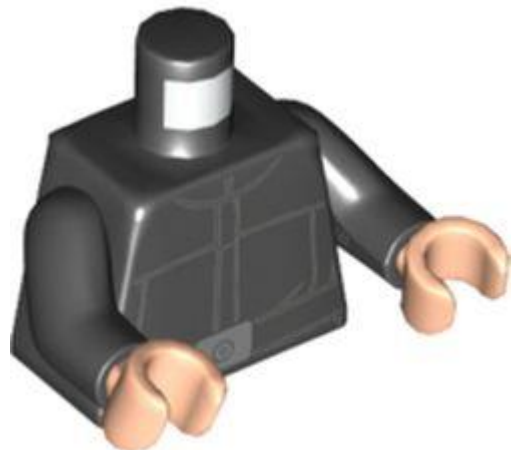

מזהה רכיב: 6333490. **בסטים:** [ראה ניתן לבנייה מחדש](#)

מזהה עיצוב: 76382

שם: TLG: MINI UPPER PART, NO. 5431





שם: RB: הדפס אחיד אימפריאלי, זרועות שחורות, ידיים קלות

שחור: TLG/BL צבע:

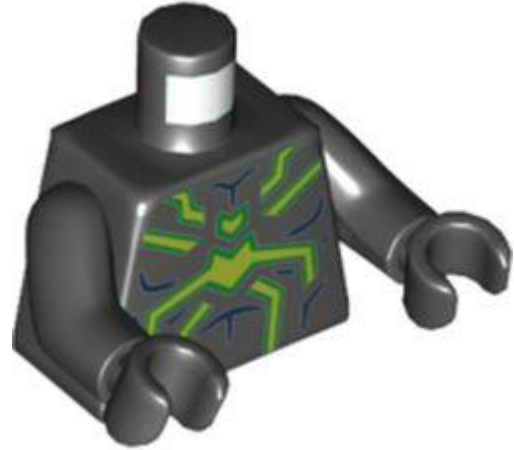

מזהה רכיב: 6333454. **בסטים:** [ראה ניתן לבנייה מחדש](#)

מזהה עיצוב: 76382

שם: TLG: MINI UPPER PART, NO. 5420

שם: RB: סרבל טורסו עם הדפס עכביש ליים גדול, זרועות וידיים שחורות

שחור: TLG/BL צבע:

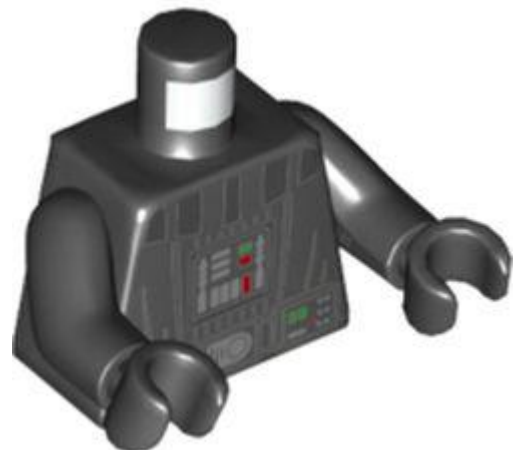

מזהה רכיב: 6333488. **בסטים:** [ראה ניתן לבנייה מחדש](#)

מזהה עיצוב: 76382

שם: TLG: MINI UPPER PART, NO. 5430

שם: RB: שריון פלג גוף עליון עם צווארון כסוף, לוח בקרה והדפסת חגורה, זרועות וידיים שחורות





שחור: שחור TLG/BL

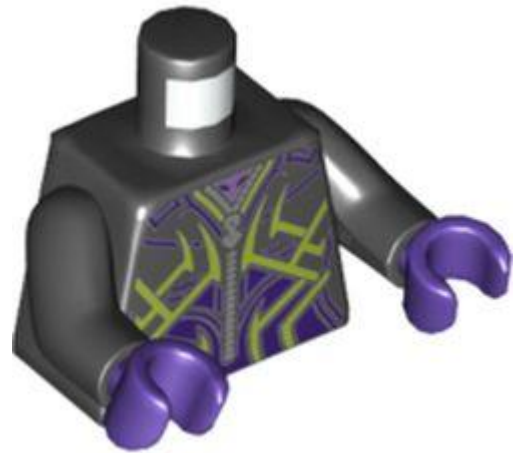

מזהה רכיב. 6343682: [בסטים: ראה ניתן לבנייה מחדש](#)

מזהה עיצוב: 76382

שם: TLG: MINI UPPER PART, NO. 5560

שם: RB: מעיל טורסו עם רוכסן, פירוט סגול כהה עם הדפס קווי ליים, זרועות שחורות, ידיים סגולות כהות

שחור: שחור TLG/BL



מזהה רכיב. 6332862: [בסטים: ראה ניתן לבנייה מחדש](#)

מזהה עיצוב: 76382

שם: TLG: MINI UPPER PART, NO. 5425

שם: RB: מעיל טורסו, פתוח מעל גופיית טורקיז כהה, שרשרת עם הדפס עצם, זרועות שחורות, ידיים אפורות כחלחלות כהות





שחור: שחור TLG/BL צבע

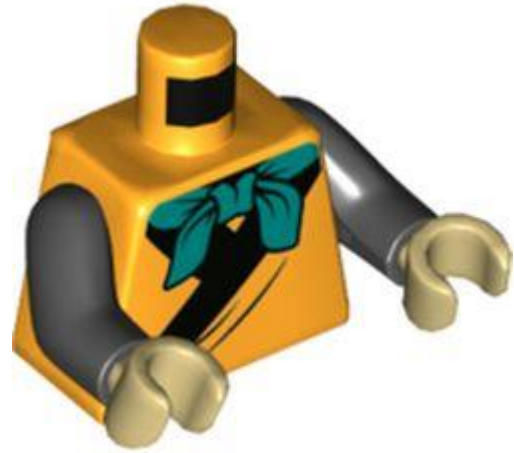

מזהה רכיב. 6342495: [בסטים: ראה ניתן לבנייה מחדש](#)

מזהה עיצוב: 76382

שם: TLG: MINI UPPER PART, NO. 5536

שם: RB: חלוק טורסו עם עיטור שחור, הדפס צוואר בצבע טורקיז כהה, זרועות שחורות, ידיים שזופות

צבע: TLG/BL: כתום צהבהב להבה/ כתום בהיר בהיר



מזהה רכיב. 6340278: [בסטים: ראה ניתן לבנייה מחדש](#)

מזהה עיצוב: 76382

שם: TLG: MINI UPPER PART, NO. 5526

שם: RB: מעיל טורסו עם דשי ליים, עט בכיס, שרוך עם הדפס תג זיהוי, זרועות שחורות, ידיים לבנדר בינוניות





שחור: שחור TLG/BL



מזהה רכיב. 6340328: [בסטים](#): [ראה ניתן לבנייה מחדש](#)

מזהה עיצוב: 76382

שם: TLG: MINI UPPER PART, NO. 5528

שם: RB: שמלת טורסו, עכביש אפור כחלחל כהה, לבנדר בינוני, הדפס סגול כהה וליים, זרועות שחורות, ידיים לבנדר בינוני

שחור: שחור TLG/BL



מזהה רכיב. 6339912: [בסטים](#): [ראה ניתן לבנייה מחדש](#)

שם: RB: מעיל טורסו עם עיטור פרווה, שרשרת עם בקבוקי ליים עגולים, הדפס סגול כהה, זרועות שחורות, ידיים לבנדר בינוניות

שחור: שחור TLG/BL



No Image
Available

מזהה רכיב: 6329101. **בסטים:** [ראה ניתן לבנייה מחדש](#)

שם: RB חלוק טורסו, עיטור תכלת כהה, הדפס חגורת שירות אפור כהה (Nya), זרועות תכלת כהות, ידיים שחורות

צבע: TLG/BL טיטניום מתכתי/ אפור כהה פנינה



מזהה רכיב: 6331606. **בסטים:** [ראה ניתן לבנייה מחדש](#)

מזהה עיצוב: 76382

שם: TLG: MINI UPPER PART, NO. 5404

שם: RB סרבל טורסו עם הדפסי פרטים של ליים ותכלת כהה, זרועות תכלת כהות עם הדפס קו זיגזג לבן, ידיים לבנות

צבע: TLG/BL תכלת בינוני

No Image
Available

מזהה רכיב. 6329635: **בסטים**: [ראה ניתן לבנייה מחדש](#)

שם: RB: חלוק טורסו, עיטור זהב, הדפס חגורת שימוש כחול חול (ג'יי), זרועות כחולות כהות, ידיים שחורות

צבע: TLG/BL: כחול בהיר/כחול



מזהה רכיב. 6334083: **בסטים**: [ראה ניתן לבנייה מחדש](#)

מזהה עיצוב: 76382

שם: TLG: MINI UPPER PART, NO. 5434

שם: RB: טוניקת טורסו, מרופדת, צלחות חזה, רצועה וחגורה חומה אדמדמת, זרועות ירוקות בהירות, ידיים סגולות כהות

צבע: TLG/BL: לילך בינוני/סגול כהה



מזהה רכיב: 6332982. **בסטים:** [ראה ניתן לבנייה מחדש](#)

מזהה עיצוב: 76382

שם: MINI UPPER PART, NO. 5426 TLG

שם: RB מעיל טורסו, חולצה שחורה פתוחה עם עיטור מג'נטה, חבילת ליים פאני (תיק בום), שרשרת עם הדפס שוריקן, זרועות סגולות כהות, ידיים כתומות

צבע: TLG/BL לילך בינוני/סגול כהה

No Image Available

מזהה רכיב: 6329102. **בסטים:** [ראה ניתן לבנייה מחדש](#)

שם: RB חלוק טורסו, עיטור זהב, הדפס חגורת שימוש בצבע אדום כהה (קיי), זרועות אדומות כהות, ידיים שחורות

צבע: TLG/BL אדום/אדום בהיר

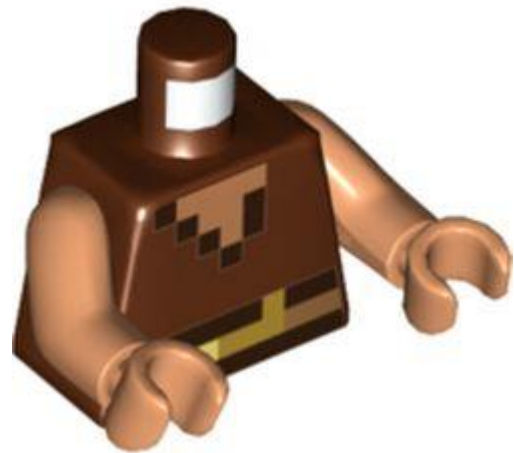

מזהה רכיב: 6338431. **בסטים:** [ראה ניתן לבנייה מחדש](#)

מזהה עיצוב: 76382

שם: MINI UPPER PART NO. 5511

שם: RB: אפוד וחגורה מפוקסלים, הדפס חום כהה והדפס ריבועי בשר, זרועות וידיים בשרניות

צבע: TLG/BL: חום אדמדם



מזהה רכיב: 6331986. **בסטים:** [ראה ניתן לבנייה מחדש](#)

מזהה עיצוב: 76382

שם: MINI UPPER PART, NO. 5413

שם: RB: ווסט, לבנדר, אלמוגים ותכלת צווארון עם כוכב, הדפס נצנצים, זרועות וידיים אקווה קלות

צבע: TLG/BL: לילך בינוני/סגול כהה



מזהה רכיב. 6335288: **בסטים**: [ראה ניתן לבנייה מחדש](#)

מזהה עיצוב: 76382

שם: TLG: MINI UPPER PART, NO. 5450

שם: RB: מעיל טורסו עם צווארון מגנטה, פתוח מעל חזה חשוף עם תג זיהוי שרוך, והדפס שרשרת כוכבים, זרועות ליים, ידיים צהובות

צבע: TLG/BL: ירוק צהבהב בהיר/ ליים



מזהה אלמנט. 6341807: **בסטים**: [ראה ניתן לבנייה מחדש](#)

מזהה עיצוב: 76382

שם: TLG: MINI UPPER PART, NO. 5531

שם: RB: טוניקת טורסו, אדומה עם רצועת גפן ירוקה, מידיף חשוף עם הדפס בטן קוף, זרועות חומות אדומות, ידיים שזופות

צבע: TLG/BL: חום אדמדם



מזהה רכיב. 6342102: [בסטים: ראה ניתן לבנייה מחדש](#)

מזהה עיצוב: 76382

שם: TLG: MINI UPPER PART, NO. 5534

שם: RB: בטן קוף פרווה טורסו עם הדפס צווארון ירוק, זרועות חומות אדומות, ידיים שזופות

צבע: TLG/BL: חום אדמדם

No Image
Available

מזהה רכיב. 6338710: [בסטים: ראה ניתן לבנייה מחדש](#)

שם: RB: מעיל עור טורסו עם רוכסן והדפס צעיף שזוף, זרועות חומות אדומות, ידיים שזופות

צבע: TLG/BL: חום אדמדם



מזהה רכיב: 6336783. [בסטים: ראה ניתן לבנייה מחדש](#)

מזהה עיצוב: 76382

שם: TLG: MINI UPPER PART, NO. 5485

שם: RB: מעיל טורסו, כבל, USB שרשרת עם הדפס תווים, זרועות זהב פנינה עם חפתים והדפס מעגלים, ידיים שטוחות בכסף

צבע: TLG/BL: זהב חם/זהב פנינה



מזהה רכיב: 6340322. [בסטים: ראה ניתן לבנייה מחדש](#)

מזהה עיצוב: 76382

שם: TLG: MINI UPPER PART, NO. 5527

שם: RB: שריון טורסו, לוח חזה שחור עם הדפס צינורות זהב, זרועות אדומות, ידיים צהובות

צבע: TLG/BL: אדום/אדום בהיר



מזהה רכיב. 6334551: **בסטים**: [ראה ניתן לבנייה מחדש](#)

מזהה עיצוב: 76382

שם: TLG: MINI UPPER PART, NO. 5440

שם: RB: קפוצ'ון טורסו עם רוכסן, חגורה עם הדפס אבזם ראש ספיידרמן, זרועות אדומות, ידיים אדומות כהות

צבע: TLG/BL: כחול בינוני

No Image Available

מזהה רכיב. 6343463: **בסטים**: [ראה ניתן לבנייה מחדש](#)

מזהה עיצוב: 76382

שם: TLG: MINI UPPER PART, NO. 5551

שם: RB: מעיל טורסו מירוך, עם לוגו כתום עיגול, לוגו אדום ולבן, הדפס לוגו רכס ההרים הלבן, זרועות אדומות, ידיים לבנות

צבע: TLG/BL: אדום/אדום בהיר

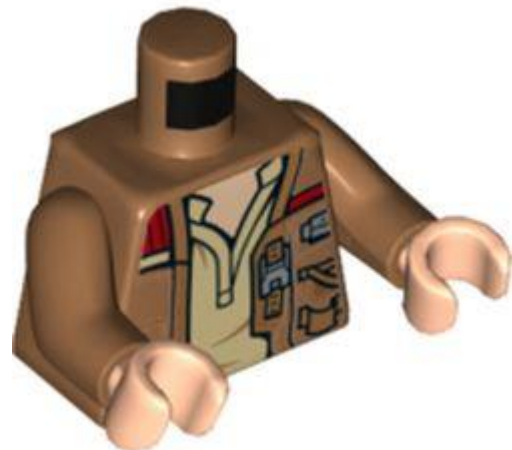

מזהה רכיב. 6333920: **בסטים**: [ראה ניתן לבנייה מחדש](#)

מזהה עיצוב: 76382

שם: TLG: MINI UPPER PART, NO. 5474

שם: RB: מעיל טורסו פתוח מעל הדפס חולצה שזופה, זרועות בשר כהה בינוניות, ידיים בהירות

צבע: TLG/BL: נוגט בינוני



מזהה רכיב. 6342493: **בסטים**: [ראה ניתן לבנייה מחדש](#)

מזהה עיצוב: 76382

שם: TLG: MINI UPPER PART, NO. 5535

שם: RB: חלוק טורסו עם עיטור אפור כחלחל כהה, הדפס חגורת אבנט צהוב, זרועות כחולות חול, ידיים שזופות

צבע: TLG/BL: כחול חול

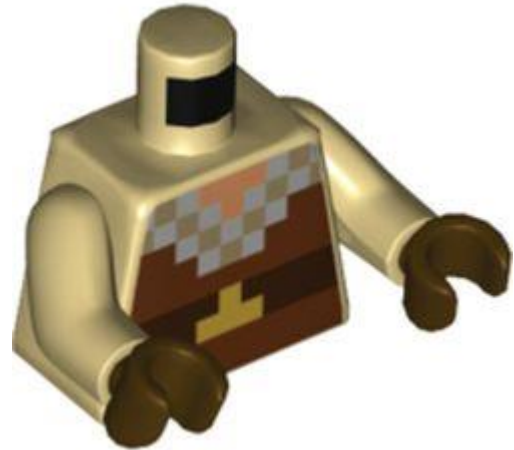

מזהה רכיב. 6338430: **בסטים**: [ראה ניתן לבנייה מחדש](#)

מזהה עיצוב: 76382

שם: TLG: MINI UPPER PART NO. 5510

שם: RB: טוניקה מפוסלת טורסו, חום אדמדם, חום כהה, הדפס ריבועים אפור כחלחל בהיר, זרועות שזופות, ידיים חומות כהות

צבע: TLG/BL: צהוב לבנים/שיזוף

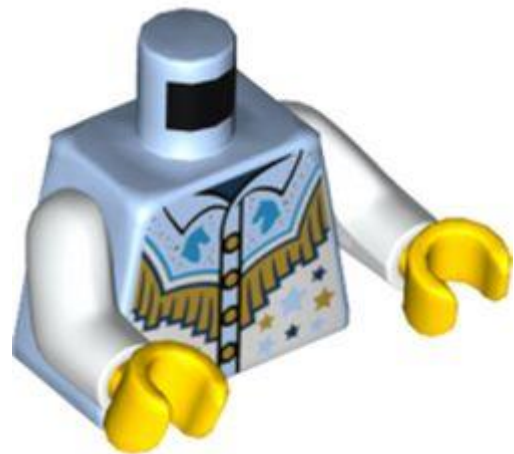

מזהה רכיב. 6330889: **בסטים**: [ראה ניתן לבנייה מחדש](#)

מזהה עיצוב: 76382

שם: TLG: MINI UPPER PART, NO. 5394

שם: RB: חולצת פלג גוף עליון, כוכבים, ראשי סוסים, הדפס שוליים זהב, זרועות לבנות, ידיים צהובות

צבע: TLG/BL: כחול רויאל בהיר/ כחול בהיר בהיר

No Image
Available

מזהה רכיב. 6334436: **בסטים**: [ראה ניתן לבנייה מחדש](#)

שם: RB: חלוק טורסו, רצועה אפורה כחלחלה כהה, ציפוי שריון בצבע אפור כחלחל בהיר, הדפס חגורת שירות (זיין), זרועות ימין לבנות, זרוע שמאל שטוחה כסף, ידיים שחורות

TLG/BL: **צבע**: לבן

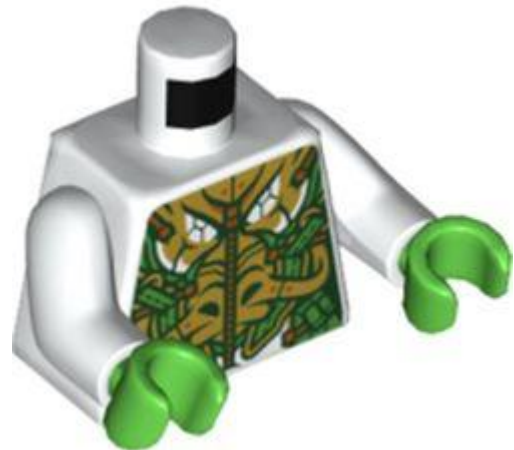

מזהה רכיב. 6339329: **בסטים**: [ראה ניתן לבנייה מחדש](#)

מזהה עיצוב: 76382

שם: TLG: MINI UPPER PART, NO. 5523

שם: RB: שריון טורסו, עיצוב מורכב מזהב וירוק בהיר, הדפס רוכסן, זרועות לבנות, ידיים ירוקות בהירות

TLG/BL: **צבע**: לבן



מזהה רכיב. 6331705: **בסטים**: [ראה ניתן לבנייה מחדש](#)

מזהה עיצוב: 76382

שם: TLG: MINI UPPER PART, NO. 5406

שם: RB: אפוד מעיל טורסו עם קווי תפר, חגורה חומה כהה, הדפס תג זיהוי קטן, זרועות לבנות, ידיים אפורות כחלחלות בהיר

צבע: TLG/BL: צהוב חול/ חום כהה



מזהה רכיב. 6336628: **בסטים**: [ראה ניתן לבנייה מחדש](#)

מזהה עיצוב: 76382

שם: TLG: MINI UPPER PART, NO. 5484

שם: RB: טופ קרופ עם סגול כהה, קורל ומג'נטה ברק, מעל גופיית פסים מג'נטה ואלמוגים, זרועות וידיים לבנות

צבע: TLG/BL: ירוק כחלחל בהיר/ טורקיז כהה



מזהה רכיב. 6342111: **בסטים**: [ראה ניתן לבנייה מחדש](#)

מזהה עיצוב: 76382

שם: TLG: MINI UPPER PART, NO. 5537

שם: RB: טוניקת טורסו עם רתמת שימוש כחולה בינונית עם נקניקיות, מקלות אכילה והדפסת תג חזיר זהב, זרועות לבנות, ידיים ורודות בהירות

TLG/BL צבע: לבן

No Image Available

מזהה רכיב. 6328196: **בסטים**: [ראה ניתן לבנייה מחדש](#)

שם: RB: חלוק טורסו עם רצועות זהב, חגורה, סמל אסייתי, הדפס עלים ירוקים, זרועות ירוקות, ידיים שחורות

צבע: TLG/BL ירוק אדמה/ ירוק כהה



מזהה רכיב. 6334289: **בסטים**: [ראה ניתן לבנייה מחדש](#)

מזהה עיצוב: 76382

שם: TLG: MINI UPPER PART, NO. 5438

שם: RB: גופיית טורסו עם עיגולי טורקיז צהבהבים-ירוק וכהה, שרשרת עם הדפס שבתאי, זרועות וידיים כתומות

שחור: TLG/BL צבע



מזהה רכיב. 6333146: **בסטים**: [ראה ניתן לבנייה מחדש](#)

מזהה עיצוב: 76382

שם: TLG: MINI UPPER PART, NO. 5429

שם: RB: שמלת טורסו עם צווארון ירוק ושוכים, שרשרת עם מנעול עם הדפס עיניים ליים, זרועות ירוקות כהות, ידיים ירוקות-צהבהבות

צבע: TLG/BL ירוק חול



מזהה רכיב. 6332413: [בסטים](#): [ראה ניתן לבנייה מחדש](#)

מזהה עיצוב: 76382

שם: TLG: MINI UPPER PART, NO. 5423

שם: RB: מעיל טורסו, פתוח מעל גופיית טורקיז כהה עם הדפסת ראש של Tiget, זרועות מגנטה, ידיים צהובות

צבע: TLG/BL: סגול אדמדם בהיר/ מגנטה



מזהה רכיב. 6339319: [בסטים](#): [ראה ניתן לבנייה מחדש](#)

מזהה עיצוב: 76382

שם: TLG: MINI UPPER PART, NO. 5522

שם: RB: מעיל טורסו, עם פני קופים, פתוח על גבי הדפס גופיה לבן וכהה בצבע טורקיז, זרועות בהיר כתום בהיר, ידיים צהובות

צבע: TLG/BL: כתום צהבהב להבה/ כתום בהיר בהיר



מזהה רכיב. 6332145: **בסטים**: [ראה ניתן לבנייה מחדש](#)

מזהה עיצוב: 76382

שם: TLG: MINI UPPER PART, NO. 5415

שם: RB: גופיית טורסו עם עיצוב סגול כהה, תכלת וסיד, שרשרת עם הדפס משרוקית, זרועות וידיים בהיר כתום בהיר

צבע: TLG/BL קורל תוסס/אלמוג

No Image Available

מזהה רכיב. 6329326: **בסטים**: [ראה ניתן לבנייה מחדש](#)

שם: RB: שריון גוף, צלחת חזה בצבע שזוף כהה, תכשיט בצבע טורקיז כהה, הדפס נקודות, זרועות וידיים לבנדר

צבע: TLG/BL לבנדר



No Image
Available

מזהה רכיב. 6331124: **בסטים**: [ראה ניתן לבנייה מחדש](#)

שם: RB: שריון גוף, צלחות זהב וכתום עם הדפס תכשיטי טורקיז כהה, זרועות וידיים לבנדר

TLG/BL: לבנדר

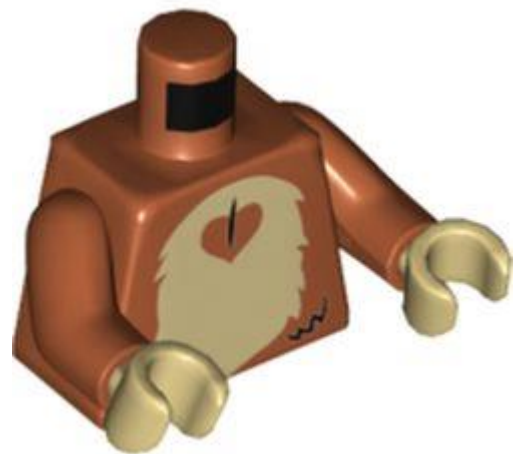

מזהה רכיב. 6342109: **בסטים**: [ראה ניתן לבנייה מחדש](#)

מזהה עיצוב: 76382

שם: TLG: MINI UPPER PART, NO. 5532

שם: RB: בטן קוף פרווה טורסו, הדפס שזוף, זרועות כתומות כהות, ידיים שזופות

TLG/BL: כתום כהה



מזהה רכיב. 6331611: **בסטים**: [ראה ניתן לבנייה מחדש](#)

מזהה עיצוב: 76382

שם: TLG: MINI UPPER PART, NO. 5405

שם: RB: טוניקת טורסו, שכבות, מעוטרת בזהב ובורוד כהה, זרועות טורקיז כהות, ידיים לבנדר

צבע: TLG/BL: ירוק כחלחל בהיר/ טורקיז כהה



מזהה רכיב. 6332602: **בסטים**: [ראה ניתן לבנייה מחדש](#)

מזהה עיצוב: 76382

שם: TLG: MINI UPPER PART, NO. 5424

שם: RB: טורסו, אפוד, עור, עם כוכב אלמוגים, שרשרת עם הדפס גולגולת ועצמות מוצלבות,

זרועות וידיים בצבע טורקיז כהה

צבע: TLG/BL: שחור



מזהה רכיב. 6335192: **בסטים**: [ראה ניתן לבנייה מחדש](#)

שם: RB: שריון טורסו, סמל בז שחור וכסף, הדפס גלימה אפור-כחלחל כהה, זרועות אפור כהות פנינה, ידיים שחורות

צבע: TLG/BL: כחול בהיר/כחול

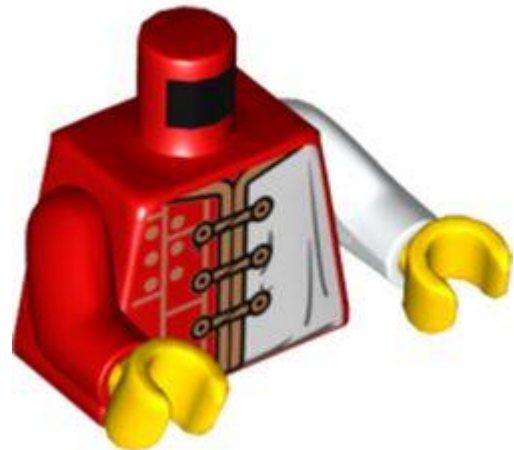

מזהה רכיב. 6339879: **בסטים**: [ראה ניתן לבנייה מחדש](#)

מזהה עיצוב: 76382

שם: TLG: MINI UPPER PART, NO. 5524

שם: RB: טורסו, זרועות מוזרות, טוניקה עם אבזמי זהב הדפס צד שמאל לבן, זרוע שמאל לבנה, זרוע אדומה ימנית, ידיים צהובות

צבע: TLG/BL: אדום/אדום בהיר



מזהה רכיב. 6342501: **בסטים**: [ראה ניתן לבנייה מחדש](#)

מזהה עיצוב: 76382

שם: TLG: MINI UPPER PART, NO. 5538

שם: RB: טורסו, זרועות מוזרות, שריון, זהב, כתף שמאל חשופה עם הדפס פרוות קוף, זרוע שמאל שחורה, זרוע ימנית בהיר כתום בהירה, ידיים בשרניות

צבע: TLG/BL: כתום צהבהב להבה/ כתום בהיר בהיר



מזהה רכיב. 6333136: **בסטים**: [ראה ניתן לבנייה מחדש](#)

מזהה עיצוב: 76382

שם: TLG: MINI UPPER PART, NO. 5427

שם: RB: MINI UPPER PART, NO. 5427

צבע: TLG/BL: חום אדמדם



[חזרה לאינדקס](#)

מיני-תאנים

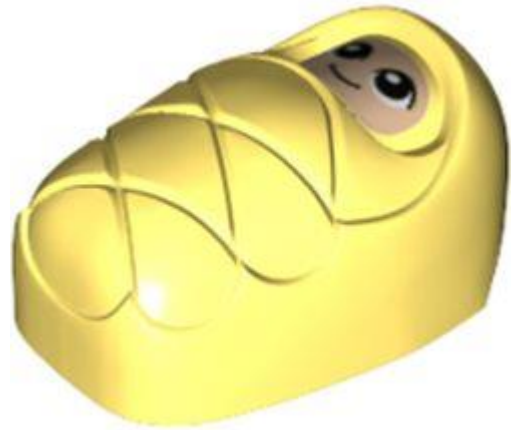

מזהה רכיב: 6324747. **בסטים:** [ראה ניתן לבנייה מחדש](#)

מזהה עיצוב: 72446

שם: MINI ACCESSORY, NO. 18

שם: RB ילד ארוז/פאפוס עם פנים בהירות בשר ועיניים שחורות עם הדפס אישון לבן

צבע: TLG/BL צהוב קריר/ צהוב בהיר בהיר

[חזרה לאינדקס](#)

דמויות שאינן ניתנות לבנייה (Duplo, Fabuland) וכו')



מזהה רכיב: 6330685. **בסטים:** [ראה ניתן לבנייה מחדש](#)





מזהה עיצוב: 37202

שם: TLG: ADULT FIGURE, NO. 127

שם: RB: דמות דופלו עם כיפה שחורה, עם זקן, רגליים שזופות, הדפס חולצה עם פסים אדומים וצהובים

TLG/BL צבע: לבן



מזהה רכיב: 6329836. בסטים: [ראה ניתן לבנייה מחדש](#)

מזהה עיצוב: 65243

שם: TLG: ADULT FIGURE, NO. 126

שם: RB: דמות דופלו עם שיער ארוך מפוזר בצד שמאל חום אדמדם, עם רגליים בצבע כחול בהיר, הדפס צוואר ורוד

TLG/BL צבע: לבן



מזהה רכיב: 6331174. בסטים: [ראה ניתן לבנייה מחדש](#)





מזהה עיצוב: 65245

שם: TLG: CHILD FIGURE, NO. 49

שם: RB: ילד דמות דופלו עם שתי לחמניות מלמעלה ופוני ארוך כתום, עם רגלי אקווה קלות, קפוצ'ון על חולצת תכלת עם הדפס כוכבים

צבע: TLG/BL: צהוב בהיר/צהוב



מזהה רכיב: 6323946. בסטים: [ראה ניתן לבנייה מחדש](#)

מזהה עיצוב: 69711

שם: TLG: CHILD FIGURE, NO. 45

שם: RB: ילד דמות דופלו עם שיער וכובע צהוב בהיר בהיר, רגליים אפורות כחלחל בהיר, הדפס קפוצ'ון

צבע: TLG/BL: קורל תוסס/אלמוג



מזהה רכיב: 6323945. בסטים: [ראה ניתן לבנייה מחדש](#)





מזהה עיצוב: 69713

שם: TLG: CHILD FIGURE, NO. 46

שם: RB: ילד דמות דופלו עם שיער וקסדת רכיבה שחורה, רגלי אקווה קלות, קפוצ'ון צהוב, חולצה תכלת עם הדפס כוכבים

צבע: TLG/BL: צהוב בהיר/צהוב



מזהה רכיב: 6332636. בסטים: [ראה ניתן לבנייה מחדש](#)

מזהה עיצוב: 69713

שם: TLG: CHILD FIGURE, NO. 50

שם: RB: ילד דמות דופלו עם שיער וקסדת רכיבה שחורה, רגליים בצבע כחול בהיר, הדפס חולצה מצויץ

TLG/BL: לבן



מזהה רכיב: 6323948. בסטים: [ראה ניתן לבנייה מחדש](#)





מזהה עיצוב: 72153

שם: TLG: CHILD FIGURE, NO. 48

שם: RB: ילד דמות דופלו עם שיער קצר וקסדת רכיבה שחורה, רגליים אפורות כחלחלות בהיר, חולצה בצבע תכלת כהה עם הדפס '7'

TLG/BL צבע: לבן

[חזרה לאינדקס](#)

אחר

אריחים הרשומים בקטגוריה זו מייצגים את האריחים המודפסים האקראיים בחבילת LEGO DOTS Extra.



מזהה רכיב: 6326168. [בסטים: ראה ניתן לבנייה מחדש](#)

מזהה עיצוב: 73095

שם: TLG: FLAT TILE 1X1, ROUND, NO. 166

שם: RB: אריח אקראי 1 x 1 סיבוב עבור סט 41931

TLG/BL צבע: לבן





מזהה רכיב. 6326169: [בסטים](#): [ראה ניתן לבנייה מחדש](#)

מזהה עיצוב: 73099

שם: TLG: FLAT TILE 1X1, 1/2 CIRCLE, NO. 26

שם: RB: אריח אקראי 1 x 1 חצי עיגול עבור סט 41931

TLG/BL צבע: לבן

[חזרה לאינדקס](#)

פאנלים

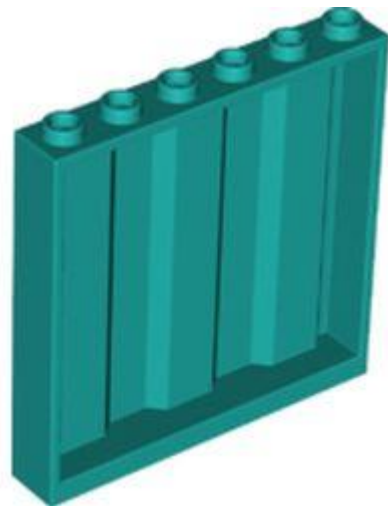

מזהה רכיב. 6337306: [בסטים](#): [ראה ניתן לבנייה מחדש](#)

מזהה עיצוב: 23405

שם: TLG: WALL 1X6X5 CONTAINER

שם: RB: פאנל 1] x 5 x 6 גלי אנכין]

צבע: TLG/BL ירוק כחלחל בהיר/ טורקיז כהה



מזהה רכיב: 6337304. **בסטים:** [ראה ניתן לבנייה מחדש](#)

מזהה עיצוב: 23405

שם: TLG: WALL 1X6X5 CONTAINER

שם: RB: פאנל 1] 5 x 6 x גלי אנכי

צבע: TLG/BL לילך בינוני/סגול כהה



מזהה רכיב: 6324010. **בסטים:** [ראה ניתן לבנייה מחדש](#)

מזהה עיצוב: 35565

שם: TLG: WALL 2X6X6, 1/2 CIRCLE, עם CUT OUT

שם: RB: לוח 2 x 6 x 6 עם קשת גותית

צבע: TLG/BL ירוק כחלחל בהיר/ טורקיז כהה



מזהה רכיב. 6327952: **בסטים**: [ראה ניתן לבנייה מחדש](#)

מזהה עיצוב: 35323

שם: WALL ELEMENT 1X4X3 TLG:

שם: RB: פאנל 1] 3 x 4 x תומכי צד / חתיכים חלולים]

צבע: TLG/BL: כחול שקוף עם אופלסנטיות/ סאטן טרנס-אור כחול



מזהה רכיב. 6323932: **בסטים**: [ראה ניתן לבנייה מחדש](#)

מזהה עיצוב: 60808

שם: WALL 1X4X5 W/BOWED חריץ TLG:

שם: RB: פאנל 1] 5 x 4 x עם חלון מקושת

צבע: TLG/BL: כחול בהיר/כחול



מזהה רכיב: 6317284. **בסטים:** [ראה ניתן לבנייה מחדש](#)

מזהה עיצוב: 69664

שם: TLG: SHELL 13M, W/ 3.2 SHAFT, NO. 2

שם: RB: לוח מעוקל מחודד עם סורגים בכל קצה והדפס עלי זהב

צבע: TLG/BL: ירוק כחלחל בהיר/ טורקיז כהה



מזהה רכיב: 6343002. **בסטים:** [ראה ניתן לבנייה מחדש](#)

מזהה עיצוב: 78287

שם: TLG: WALL ELEMENT 1X2X2, NO. 11

שם: RB: פאנל 1 x 2 x 2 [תומכי צד / חתיכים חלולים] עם הדפס פינה שמאל לבנה

צבע: TLG/BL: שקוף/טרנס-צלול



מזהה רכיב: 6343853. **בסטים:** [ראה ניתן לבנייה מחדש](#)

מזהה עיצוב: 78293

שם: TLG: WALL ELEMENT 1X2X2, NO. 12

שם: RB: פאנל 1 x 2 x 2 [תומכי צד / חתיכים חלולים] עם הדפס פינה ימנית לבנה

צבע: TLG/BL: שקוף/טרנס-צלול

[חזרה לאינדקס](#)

צמחים ובעלי חיים



מזהה רכיב: 6330557. **בסטים:** [ראה ניתן לבנייה מחדש](#)

מזהה עיצוב: 74989

שם: TLG: CAT, עם 1.5 חור, מס. 15

שם: RB: בעל חיים, חתול, יושב עם עיניים חומות, אף ורוד כהה והדפס סימונים לבנים





צבע: TLG/BL צהוב לבנים/שיזוף

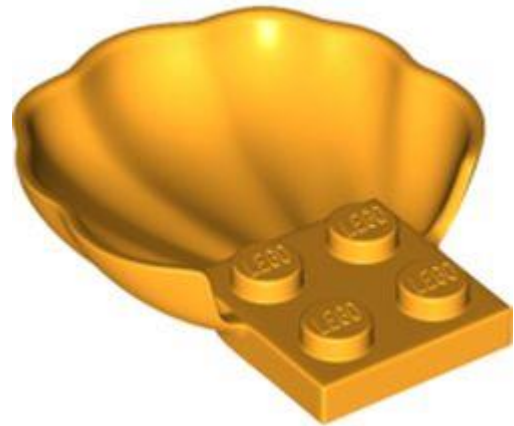

מזהה רכיב: 6324186. **בסטים:** [ראה ניתן לבנייה מחדש](#)

מזהה עיצוב: 18970 :

שם: TLG: SHELL

שם: RB: חלק גוף של בעלי חיים, צדפה / סקאלופ חצי מעטפת עם 4 חתיכים

צבע: TLG/BL כתום צהבהב להבה/ כתום בהיר בהיר



מזהה רכיב: 6317290. **בסטים:** [ראה ניתן לבנייה מחדש](#)

מזהה עיצוב: 69670 :

שם: TLG: FOX, W/ HOLE, DIA. 1.5, לא. 9

שם: RB: חיה, שועל עם ניבים לבנים, הדפס נזר זהב

צבע: TLG/BL לבנדר בינוני



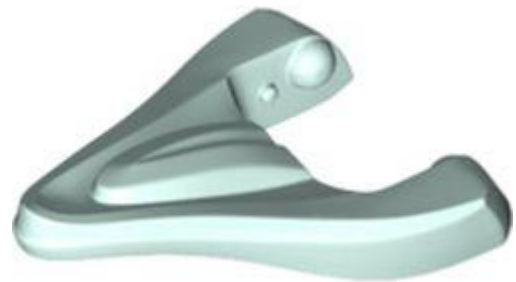

מזהה רכיב: 6336531. **בסטים:** [ראה ניתן לבנייה מחדש](#)

מזהה עיצוב: 39124

שם: CREATURE JAW, NO. 5 **TLG:**

שם: RB: חלק גוף של יצור, לסת תחתונה דרקון / ציפור

צבע: Aqua/ Light Aqua **TLG/BL:**



מזהה רכיב: 6324389. **בסטים:** [ראה ניתן לבנייה מחדש](#)

מזהה עיצוב: 67361

שם: TLG: צוואר - זנב, DIA. 7,84 - DIA. 15,83

שם: RB: חיה / חלק גוף של יצור, זנב / טופר / צופר / ענף / זרוע, חתך קצה, גדול

צבע: TLG/BL: תכלת בינוני



מזהה רכיב. 6317288: **בסטים**: [ראה ניתן לבנייה מחדש](#)

מזהה עיצוב: 69668

שם: TLG: CREATURE, NO. 125

שם: RB: חיה, ארמדיל (TukTuk)

צבע: TLG/BL: כתום כהה



מזהה רכיב. 6336658: **בסטים**: [ראה ניתן לבנייה מחדש](#)

מזהה עיצוב: 69672

שם: TLG: CREATURE HEAD, NO. 67

שם: RB: חלק גוף של יצור, ראש דרקון עם רעמת לבנדר (סיסו)

צבע: TLG/BL: Aqua/ Light Aqua



מזהה רכיב. 6317302: **בסטים**: [ראה ניתן לבנייה מחדש](#)

מזהה עיצוב: 69682

שם: TLG: CREATURE, NO. 126

שם: RB: יצור, אונגי (דיאן)

צבע: TLG/BL: צהוב לבנים/שיזוף



מזהה רכיב. 6317303: **בסטים**: [ראה ניתן לבנייה מחדש](#)

מזהה עיצוב: 69683

שם: TLG: CREATURE, NO. 127

שם: RB: יצור, אונגי (פאן)

צבע: TLG/BL: צהוב לבנים/שיזוף



מזהה רכיב. 6332453: **בסטים**: [ראה ניתן לבנייה מחדש](#)

מזהה עיצוב: 69858

שם: TLG: SWORD, NO. 20

שם: RB: צמח / חלק גוף של בעלי חיים, עץ / ענף / זנב / נספח / זרוע עם סיכה

שחור: TLG/BL צבע



מזהה רכיב. 6321419: **בסטים**: [ראה ניתן לבנייה מחדש](#)

מזהה עיצוב: 71545

שם: TLG: CREATURE HEAD, NO. 68

שם: RB: חלק גוף של יצור, לסת עליונה של ראש דרקון עם קשקשים והדפס עיניים זהב

צבע: TLG/BL ירוק כחלחל בהיר/ טורקיז כהה

No Image
Available

מזהה רכיב. 6323564: **בסטים**: [ראה ניתן לבנייה מחדש](#)

שם: RB חלק גוף של יצור, לסת עליונה של ראש דרקון עם 4 חתיכים למעלה והדפס שיניים לבנות

צבע: TLG/BL צהוב חול/ חום כהה



מזהה רכיב. 6324360: **בסטים**: [ראה ניתן לבנייה מחדש](#)

מזהה עיצוב: 72392

שם: TLG: CREATURE, NO. 128

שם: RB: יצור, אונגי (אוקה)

צבע: TLG/BL צהוב לבנים/שיזוף



מזהה אלמנט: 6330565 **בסטים:** [ראה ניתן לבנייה מחדש](#)

מזהה עיצוב: 74990

שם: CAT, עם 1.5 חור, מס. 14

שם: RB בעל חיים, חתול, יושב חתלתול עם אף ורוד כהה, הדפס פנים לבנים וכפות

צבע: TLG/BL כחול חול



מזהה רכיב: 6331479 **בסטים:** [ראה ניתן לבנייה מחדש](#)

מזהה עיצוב: 75511

שם: TLG: DOG, W/ 1.5 HOLE, NO. 22

שם: RB בעל חיים, כלב, יושב עם רצועות אלמוגים (רואה כלב עיניים)

צבע: TLG/BL צהוב לבנים/שיזוף





מזהה רכיב. 6324692: **בסטים**: [ראה ניתן לבנייה מחדש](#)

מזהה עיצוב: 72412

שם: TLG: HORSE, NO. 5

שם: RB: חיה, סוס עם רגל מוגבהת, הדפס רעמה חומה כהה וזנב

צבע: TLG/BL: נוגט בינוני

No Image
Available

מזהה רכיב. 6311215: **בסטים**: [ראה ניתן לבנייה מחדש](#)

מזהה עיצוב: 87747

שם: TLG: TOOTH Ø3.2 SHAFT

שם: RB: חלק גוף של בעלי חיים, דוב / טופר / שן / טלון / קרן, בינוני

צבע: TLG/BL: ירוק צהבהב בהיר/ ליים

[חזרה לאינדקס](#)





צלחות



מזהה רכיב. 6338181: בסטים: ראה ניתן לבנייה מחדש

מזהה עיצוב: 3020

שם: TLG: PLATE 2X4

שם: RB: צלחת 42 x

צבע: TLG/BL: ירוק כחלחל בהיר/ טורקיז כהה

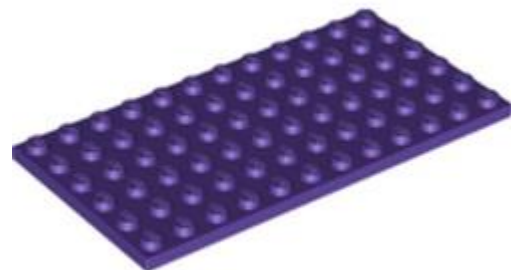

מזהה רכיב. 6329408: בסטים: ראה ניתן לבנייה מחדש

מזהה עיצוב: 3028

שם: TLG: PLATE 6X12

שם: RB: לוחית 126 x

צבע: TLG/BL: לילך בינוני/סגול כהה





מזהה רכיב. 6329406: **בסטים**: [ראה ניתן לבנייה מחדש](#)

מזהה עיצוב: 3036

שם: TLG: PLATE 6X8

שם: RB: לוח 86 x

צבע: TLG/BL לבנדר בינוני



מזהה רכיב. 6204071: **בסטים**: [ראה ניתן לבנייה מחדש](#)

מזהה עיצוב: 3666

שם: TLG: PLATE 1X6

שם: RB: צלחת 61 x

צבע: TLG/BL לבנדר

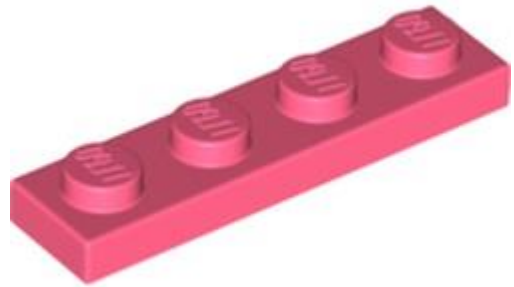

מזהה רכיב: 6258095. **בסטים:** [ראה ניתן לבנייה מחדש](#)

מזהה עיצוב: 3710

שם: TLG: PLATE 1X4

שם: RB: צלחת 41 x

צבע: TLG/BL: קורל תוסס/אלמוג

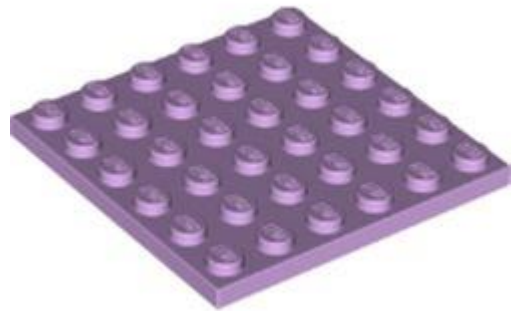

מזהה רכיב: 6329413. **בסטים:** [ראה ניתן לבנייה מחדש](#)

מזהה עיצוב: 3958

שם: TLG: PLATE 6X6

שם: RB: צלחת 66 x

צבע: TLG/BL: לבנדר





מזהה רכיב: 6331218. **בסטים:** [ראה ניתן לבנייה מחדש](#)

מזהה עיצוב: 4282

שם: TLG: PLATE 2X16

שם: RB: לוחית 162 x

צבע: TLG/BL: ירוק זית

[חזרה לאינדקס](#)

צלחות בזווית



מזהה רכיב: 6325576. **בסטים:** [ראה ניתן לבנייה מחדש](#)

מזהה עיצוב: 47397

שם: TLG: צלחת שמאלית 12x3 W. ANGLE

שם: RB: לוחית טריז 12 x 3 משמאל



צבע: TLG/BL צהוב בהיר/צהוב



מזהה רכיב: 6325577. **בסטים**: [ראה ניתן לבנייה מחדש](#)

מזהה עיצוב: 47398

שם: TLG: RIGHT PLATE W. ANGLE 3X12

שם: RB: לוחית טריז 12 x 3 מימין

צבע: TLG/BL צהוב בהיר/צהוב

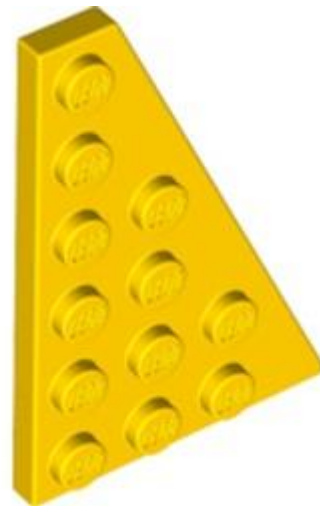

מזהה רכיב: 6337302. **בסטים**: [ראה ניתן לבנייה מחדש](#)

מזהה עיצוב: 48205

שם: TLG: RIGHT PLATE 4X6, DEG. 27

שם: RB: לוחית טריז 6 x 4 ימין

צבע: TLG/BL צהוב בהיר/צהוב



מזהה רכיב: 6337303. **בסטים:** [ראה ניתן לבנייה מחדש](#)

מזהה עיצוב: 48208

שם: TLG: צלחת שמאלית 274 DEG. X6,

שם: RB: לוחית טריז 6 x 4 משמאל

צבע: TLG/BL: צהוב בהיר/צהוב

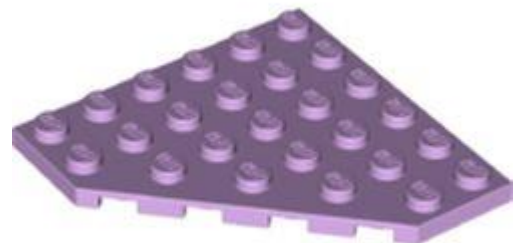

מזהה רכיב: 6329414. **בסטים:** [ראה ניתן לבנייה מחדש](#)

מזהה עיצוב: 6106

שם: TLG: CORNER PLATE 6X6X45°

שם: RB: צלחת טריז 6 x 6 פינת חיתוך

צבע: TLG/BL: לבנדר



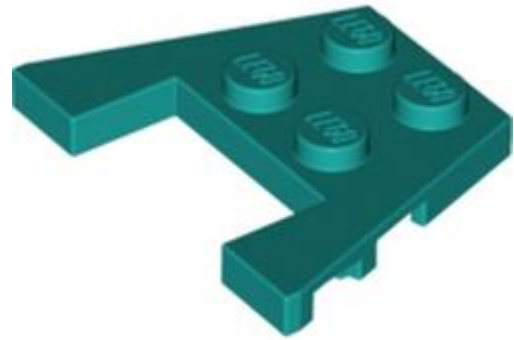

מזהה רכיב: 6338235. [בסטים: ראה ניתן לבנייה מחדש](#)

מזהה עיצוב: 28842

שם: TLG: PLATE 3X4 W/ANGLES

שם: RB: לוחית טריז 3 x 4 עם חריצים [הצד התחתון מחוזק]

צבע: TLG/BL: ירוק כחלחל בהיר/ טורקיז כהה

[חזרה לאינדקס](#)

צלחות עגולות ומנות



מזהה רכיב: 6329416. [בסטים: ראה ניתן לבנייה מחדש](#)

מזהה עיצוב: 30565

שם: TLG: PLATE 4X4, 1/4 CIRCLE

שם: RB: צלחת פינה עגולה 4 x

צבע: TLG/BL לבנדר בינוני



מזהה רכיב: 6334575. בסטים: [ראה ניתן לבנייה מחדש](#)

מזהה עיצוב: 76810

שם: TLG: ROUND PLATE, DIA. 32X6, NO. 2

שם: RB: צלחת 4 על 4 הפוך [רדאר] עם קצה זהב והדפסת סימני שפשוף

צבע: TLG/BL לבן

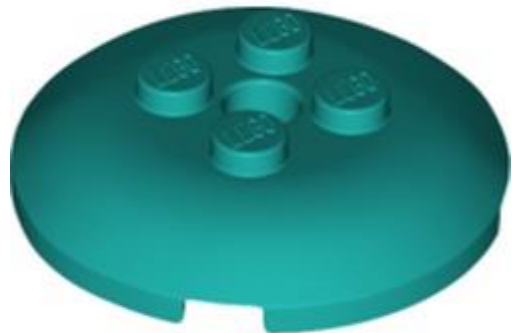

מזהה רכיב: 6317535. בסטים: [ראה ניתן לבנייה מחדש](#)

מזהה עיצוב: 65138

שם: TLG: SPHERE 4X4, עם ידיות

שם: RB: צלחת 4 על 4 עם 4 חתיכים

צבע: TLG/BL ירוק כחלחל בהיר/ טורקיז כהה



מזהה רכיב. 6317537: **בסטים**: [ראה ניתן לבנייה מחדש](#)

מזהה עיצוב: 65138

שם, TLG: SPHERE 4X4 עם ידיות

שם: RB: צלחת 4 על 4 עם 4 חתיכים

צבע: TLG/BL: אדום/אדום בהיר



מזהה רכיב. 6317538: **בסטים**: [ראה ניתן לבנייה מחדש](#)

מזהה עיצוב: 65138

שם, TLG: SPHERE 4X4 עם ידיות

שם: RB: צלחת 4 על 4 עם 4 חתיכים

צבע: TLG/BL: שחור

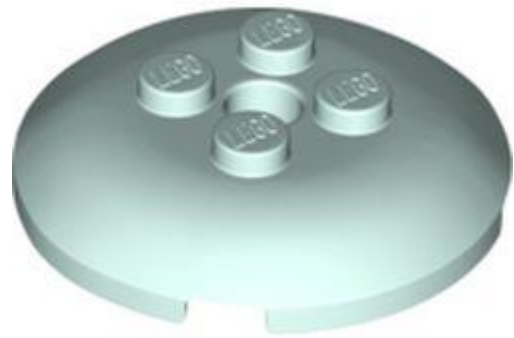

מזהה רכיב: 6317536. **בסטים:** [ראה ניתן לבנייה מחדש](#)

מזהה עיצוב: 65138

שם: SPHERE 4X4, עם ידיות TLG

שם: RB: צלחת 4 על 4 עם 4 חתיכים

צבע: TLG/BL: Aqua/ Light Aqua



מזהה רכיב: 6317513. **בסטים:** [ראה ניתן לבנייה מחדש](#)

מזהה עיצוב: 65140

שם: PLATE 8X8, CIRCLE TLG

שם: RB: צלחת פינות מעוגלות 88 x

צבע: TLG/BL: קורל תוסס/אלמוג

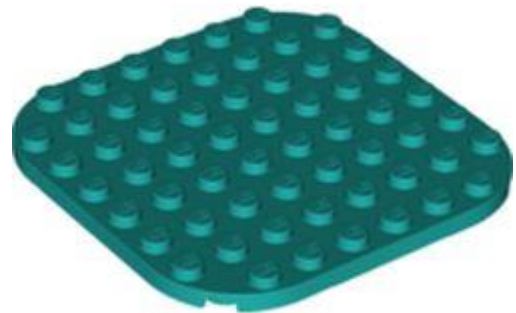

מזהה רכיב. 6317543: **בסטים**: [ראה ניתן לבנייה מחדש](#)

מזהה עיצוב: 65140

שם: TLG: PLATE 8X8, CIRCLED

שם: RB: צלחת פינות מעוגלות 88 x

צבע: TLG/BL: ירוק כחלחל בהיר/ טורקיז כהה

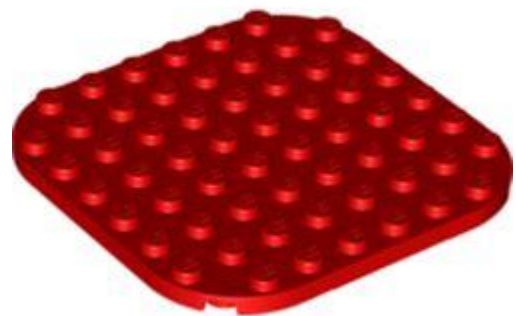

מזהה רכיב. 6317542: **בסטים**: [ראה ניתן לבנייה מחדש](#)

מזהה עיצוב: 65140

שם: TLG: PLATE 8X8, CIRCLED

שם: RB: צלחת פינות מעוגלות 88 x

צבע: TLG/BL: אדום/אדום בהיר



מזהה רכיב. 6317540: **בסטים**: [ראה ניתן לבנייה מחדש](#)

מזהה עיצוב: 65140

שם: TLG: PLATE 8X8, CIRCLE

שם: RB: צלחת פינות מעוגלות 88 x

TLG/BL: צבע: שחור

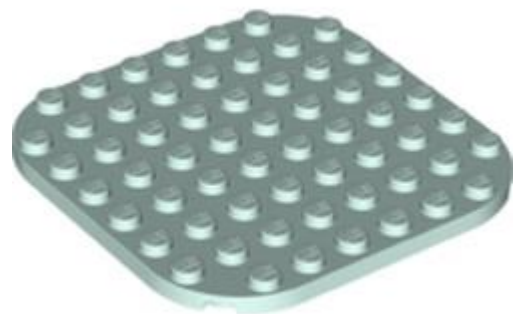

מזהה רכיב. 6317541: **בסטים**: [ראה ניתן לבנייה מחדש](#)

מזהה עיצוב: 65140

שם: TLG: PLATE 8X8, CIRCLE

שם: RB: צלחת פינות מעוגלות 88 x

TLG/BL: צבע: Aqua/ Light Aqua



מזהה רכיב. 6339103: [בסטים](#): [ראה ניתן לבנייה מחדש](#)

מזהה עיצוב: 68568

שם: TLG: PLATE 3X3, 1/4 CIRCLE, W/CUT OUT

שם: RB: צלחת פינה עגולה 3 3 x עם 2 2 x חיתוך עגול

TLG/BL צבע: לבן



מזהה רכיב. 6339915: [בסטים](#): [ראה ניתן לבנייה מחדש](#)

מזהה עיצוב: 68568

שם: TLG: PLATE 3X3, 1/4 CIRCLE, W/CUT OUT

שם: RB: צלחת פינה עגולה 3 3 x עם 2 2 x חיתוך עגול

TLG/BL: צבע: כתום כהה



מזהה רכיב. 6323161: [בסטים](#): [ראה ניתן לבנייה מחדש](#)

מזהה עיצוב: 68568

שם: TLG: PLATE 3X3, 1/4 CIRCLE, W/CUT OUT

שם: RB: צלחת פינה עגולה 3 3 x עם 2 2 x חיתוך עגול

צבע: TLG/BL: ירוק כחלחל בהיר/ טורקיז כהה

[חזרה לאינדקס](#)

צלחות מיוחדות

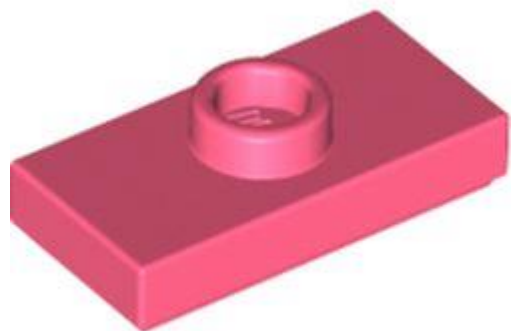

מזהה רכיב. 6331823: [בסטים](#): [ראה ניתן לבנייה מחדש](#)

מזהה עיצוב: 15573

שם: TLG: PLATE 1X2, עם 1 כפתור

שם: RB: לוח מיוחד 1 2 x עם חתך אחד עם חריץ ומחזיק חריץ פנימי (גשר)





צבע: TLG/BL קורל תוסס/אלמוג

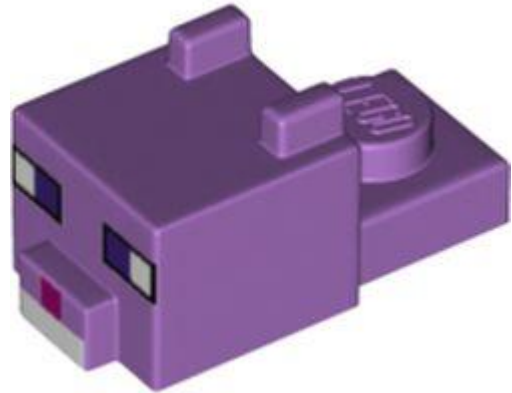

מזהה רכיב: 6335415. [בסטים: ראה ניתן לבנייה מחדש](#)

מזהה עיצוב: 76996

שם: TLG: ANIMAL HEAD NO. 60

שם: RB: לוח מיוחד 1 x 2 עם קובייה עם אוזניים, אף ופנים מפוקסלות עם עיניים סגולות כהות והדפס אף מגנטה

צבע: TLG/BL לבנדר בינוני



מזהה רכיב: 6328989. [בסטים: ראה ניתן לבנייה מחדש](#)

מזהה עיצוב: 30036

שם: TLG: WING PROFILE 6X8X 2/3

שם: RB: לוחית טריז 8 x 2/3 x 6 עם סורג

צבע: TLG/BL חום אדמדם



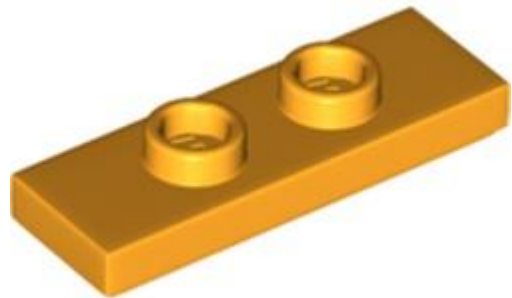

מזהה אלמנט: 6307254. **בסטים:** [ראה ניתן לבנייה מחדש](#)

מזהה עיצוב: 34103

שם: TLG: PLATE 1X3 עם 2 כפתורים

שם: RB: לוח מיוחד 1 3 x עם 2 חתיכים עם חריץ ומחזיק חריץ פנימי (גשר)

צבע: TLG/BL: כתום צהבהב להבה/ כתום בהיר בהיר



מזהה רכיב: 6331548. **בסטים:** [ראה ניתן לבנייה מחדש](#)

מזהה עיצוב: 35044

שם: TLG: PLATE 4X4, W/ ARCH

שם: RB: לוח מיוחד 4 4 x עם גזרה מעוקלת

צבע: TLG/BL: ירוק בהיר



מזהה רכיב. 6325523: **בסטים**: [ראה ניתן לבנייה מחדש](#)

מזהה עיצוב: 61406

שם: SPIKE 2 x 8 TLG:

שם: RB: פלטה מיוחדת 1 x 2 עם הרחבה זוויתית וקצה ירוק חול גמיש

צבע: TLG/BL: ירוק כחלחל בהיר/ טורקיז כהה

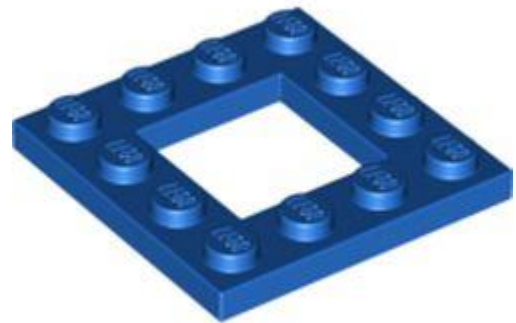

מזהה רכיב. 6339313: **בסטים**: [ראה ניתן לבנייה מחדש](#)

מזהה עיצוב: 64799

שם: FRAME PLATE 4X4 TLG:

שם: RB: לוח מיוחד 4 על 4 עם 2 על 2 מגרות

צבע: TLG/BL: כחול בהיר/כחול



מזהה רכיב. 6307618: **בסטים**: [ראה ניתן לבנייה מחדש](#)

מזהה עיצוב: 65509

שם, TLG: PLATE 2X4, עם 2 ידיות

שם: RB: לוח מיוחד 2 x 4 עם חריץ ושני חתיכים מרכזיים (מגשר)

צבע: TLG/BL: חום אדמדם



מזהה רכיב. 6334268: **בסטים**: [ראה ניתן לבנייה מחדש](#)

מזהה עיצוב: 73304

שם 1, TLG: DESIGN PLATE, 5X5X2/3, NO.

שם: RB: לוח מיוחד, גל / פרץ כוח / להבה, עם שני חתיכים

צבע: TLG/BL: כחול בהיר שקוף/ כחול טרנס-לייט



מזהה רכיב: 6327465. **בסטים:** [ראה ניתן לבנייה מחדש](#)
שם: RB: לוח מיוחד, גל / פרץ כוח / להבה, עם שני חתיכים
צבע: TLG/BL: כתום בהיר שקוף/טרנס-כתום



מזהה רכיב: 6337079. **בסטים:** [ראה ניתן לבנייה מחדש](#)
מזהה עיצוב: 73825
שם: TLG: PLATE 1X1, עם 1.5 PLATE 1X2, כלפי מעלה
שם: RB: סוגר 1 x 2 - 1 x הפוך
צבע: TLG/BL: לבן



מזהה רכיב. **בסטים**: [ראה ניתן לבנייה מחדש](#) 6335317:

מזהה עיצוב **73825**:

שם: PLATE 1X1, TLG: עם 1.5, PLATE 1X2 כלפי מעלה

שם: RB: סוגר 1 x 2 - 1 x הפוך

שחור: TLG/BL צבע



מזהה רכיב. **בסטים**: [ראה ניתן לבנייה מחדש](#) 6341553:

מזהה עיצוב **73825**:

שם: PLATE 1X1, TLG: עם 1.5, PLATE 1X2 כלפי מעלה

שם: RB: סוגר 1 x 2 - 1 x הפוך

צבע: TLG/BL חום אדמדם

[חזרה לאינדקס](#)



מיתר, להקות וסלילים



מזהה רכיב. 6317515: **בסטים**: [ראה ניתן לבנייה מחדש](#)

מזהה עיצוב: 65130

שם: TLG: STRAP NO. 1

שם: RB: רצועה עם טבעות קצה

שחור: TLG/BL צבע



מזהה רכיב. 6317517: **בסטים**: [ראה ניתן לבנייה מחדש](#)

מזהה עיצוב: 65130

שם: TLG: STRAP NO. 1

שם: RB: רצועה עם טבעות קצה

צהוב בהיר/צהוב: TLG/BL צבע





מזהה רכיב. 6317508: בסטים: [ראה ניתן לבנייה מחדש](#)

מזהה עיצוב: 65130

שם: STRAP NO. 1 TLG

שם: RB רצועה עם טבעות קצה

צבע: TLG/BL לבנדר בינוני



מזהה רכיב. 6317516: בסטים: [ראה ניתן לבנייה מחדש](#)

מזהה עיצוב: 65130

שם: STRAP NO. 1 TLG

שם: RB רצועה עם טבעות קצה

צבע: TLG/BL אביב צהבהב ירוק/ ירוק צהבהב



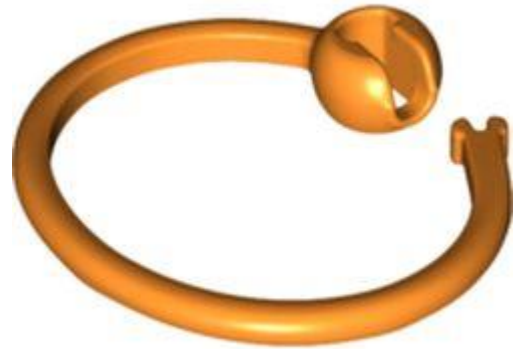

מזהה רכיב. 6344243: [בסטים](#): [ראה ניתן לבנייה מחדש](#)

מזהה עיצוב: 73767

שם: TLG: ATTACHMENT RING, NO. 1

שם: RB: טבעת חיבור (DOTS)

צבע: TLG/BL: כתום בהיר/כתום

[חזרה לאינדקס](#)

תומכים, קורות ומנופים



מזהה רכיב. 6339298: [בסטים](#): [ראה ניתן לבנייה מחדש](#)

מזהה עיצוב: 91176

שם: TLG: BRICK 2X2X16 W. ϕ 4.85

שם: RB: תומך 2 x 13 x 5 עם חורי פינים





צבע: TLG/BL אפור אבן בינוני/אפור כחלחל בהיר

[חזרה לאינדקס](#)

קורות טכניות



מזהה רכיב: 6332412. **בסטים:** [ראה ניתן לבנייה מחדש](#)

מזהה עיצוב: 71708

שם: TLG: SHELL 3X1X2, עם חור צולב, מס. 1

שם: RB: Technic Beam 2 x 3 L-Shape עם רבע אליפסה עבה

צבע: TLG/BL צהוב בהיר/צהוב

[חזרה לאינדקס](#)

לבנים טכניות

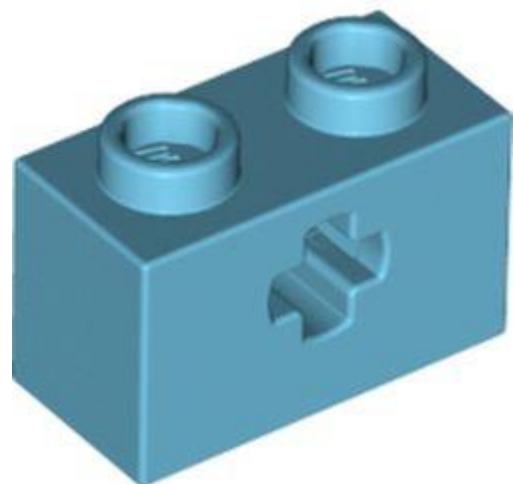



[מזהה רכיב](#). 6322830. **בסטים**: [ראה ניתן לבנייה מחדש](#)

מזהה עיצוב: 31493

שם TLG: BRICK 1X2 עם חור צולב

שם RB: לבני טכני 1 x 2 עם חור סרן סוג 1 [+ פתיחה] ופין תחתון

צבע: TLG/BL: תכלת בינוני

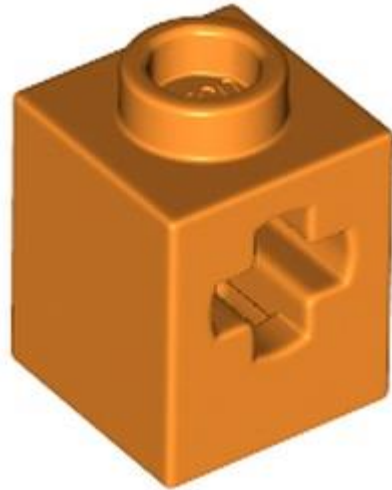

[מזהה רכיב](#). 6339309. **בסטים**: [ראה ניתן לבנייה מחדש](#)

מזהה עיצוב: 73230

שם TLG: BRICK 1X1 עם חור צולב

שם RB: לבנה 1 x 1 עם חור סרן

צבע: TLG/BL: כתום בהיר/כתום

[חזרה לאינדקס](#)

סיכות טכניות





מזהה רכיב: 6325515. **בסטים:** [ראה ניתן לבנייה מחדש](#)

מזהה עיצוב: 65304

שם: TLG: 2M FRIC. SNAP עם חור צולב

שם: RB: סיכת טכנית ארוכה עם רכסי חיכוך לאורך ועצור בוש [ללא רכס ליד שפה]

צבע: TLG/BL: ירוק צהבהב בהיר/ ליים



מזהה רכיב: 6287673. **בסטים:** [ראה ניתן לבנייה מחדש](#)

מזהה עיצוב: 65304

שם: TLG: 2M FRIC. SNAP עם חור צולב

שם: RB: סיכת טכנית ארוכה עם רכסי חיכוך לאורך ועצור בוש [ללא רכס ליד שפה]

צבע: TLG/BL: כסף מתכתי/כסף שטוח

[חזרה לאינדקס](#)



טכני מיוחד

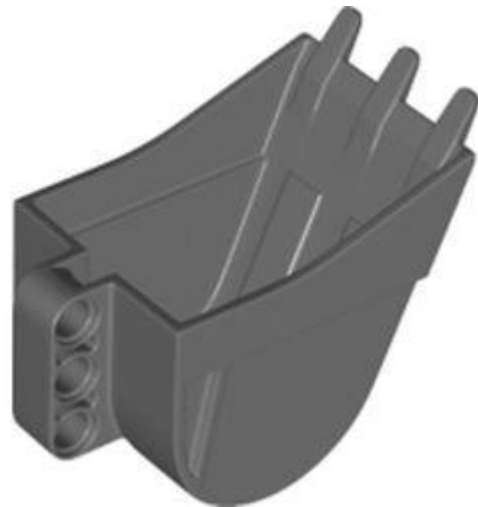

מזהה רכיב. **בסטים**: 6325981. [ראה ניתן לבנייה מחדש](#)

מזהה עיצוב: 24120

שם **TLG**: SHOVEL 4X5X7 W/ 4.85 חור

שם **RB**: SHOVEL 4X5X7 W/ 4.85 חור

צבע **TLG/BL**: אפור אבן כהה / אפור כחלחל כהה



מזהה רכיב. **בסטים**: 6362430. [ראה ניתן לבנייה מחדש](#)

מזהה עיצוב: 80221

שם **TLG**: VOODOO BALL, DIA. 10.2, לא. 1021

שם **RB**: Technic Ball Joint עם עין צהובה והדפס עיגול אדום

שחור **TLG/BL**: צבע





[חזרה לאינדקס](#)

היגוי טכני, מתלים ומנוע

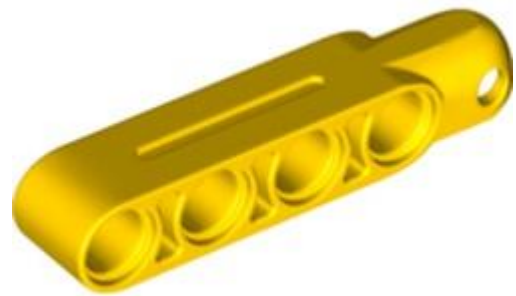

מזהה רכיב. 6345163: [בסטים: ראה ניתן לבנייה מחדש](#)

מזהה עיצוב: 31794

שם, TLG: BEAM 4 M עם גביע כדור 5.9 ללא חיכוך

שם: RB: זרוע היגוי טכנית 1 5 x עם שקע כדור גרירה (סוג 2)

צבע: TLG/BL: צהוב בהיר/צהוב

[חזרה לאינדקס](#)

אריחים



מזהה רכיב. 6332155: [בסטים: ראה ניתן לבנייה מחדש](#)





מזהה עיצוב 75703 :

שם TLG: FLAT TILE 1X4, NO. 161

שם RB: אריח 1 x 4 עם חריץ

צבע TLG/BL: זהב לכה/זהב מתכתי



מזהה רכיב. 6258570: [בסטים: ראה ניתן לבנייה מחדש](#)

מזהה עיצוב 2431 :

שם TLG: FLAT TILE 1X4

שם RB: אריח 1 x 4 עם חריץ

צבע TLG/BL: קורל תוסס/אלמוג



מזהה רכיב. 6340118: [בסטים: ראה ניתן לבנייה מחדש](#)

מזהה עיצוב 63864 :





שם TLG: FLAT TILE 1X3

שם RB: אריח 31 x

צבע: TLG/BL: כתום כהה



מזהה רכיב. 6331158: [בסטים: ראה ניתן לבנייה מחדש](#)

מזהה עיצוב: 69729

שם TLG: TILE 2X6

שם RB: אריח 62 x

צבע: TLG/BL: צהוב לבנים/שיזוף



מזהה רכיב. 6332463: [בסטים: ראה ניתן לבנייה מחדש](#)

מזהה עיצוב: 87079

שם TLG: FLAT TILE 2X4





שם: RB אריח 2 x 4 עם חריץ

צבע: TLG/BL קורל תוסס/אלמוג

[חזרה לאינדקס](#)

אריחים מודפסים



מזהה רכיב: 6329661. [בסטים: ראה ניתן לבנייה מחדש](#)

מזהה עיצוב: 73823

שם: TLG: FLAT TILE 1X4, NO. 158

שם: RB אריח 1 x 4 עם הדפס פסים אלכסוניים שחורים

צבע: TLG/BL צהוב בהיר/צהוב



מזהה רכיב: 6343015. [בסטים: ראה ניתן לבנייה מחדש](#)

מזהה עיצוב: 78249





שם TLG: FLAT TILE 1X4, NO. 166

שם RB: אריח 1 x 4 עם הדפס 'S-CU 6000'

TLG/BL צבע: לבן



מזהה רכיב. 6317283: **בסטים**: [ראה ניתן לבנייה מחדש](#)

מזהה עיצוב 69663 :

שם TLG: FLAT TILE 2X3, NO. 44

שם RB: אריח 2 x 3 עם מפה עם הדפס צורת דרקון

צבע TLG/BL: אדום/אדום בהיר



מזהה רכיב. 6331411: **בסטים**: [ראה ניתן לבנייה מחדש](#)

מזהה עיצוב 75504 :

שם TLG: FLAT TILE 2X2, NO. 445





שם: RB אריח 2 על 2 עם צללית פילים, הדפס שקיעה

צבע: TLG/BL צהוב לבנים/שיזוף



מזהה רכיב: 6325373. **בסטים:** [ראה ניתן לבנייה מחדש](#)

מזהה עיצוב: 72867

שם: TLG: FLAT TILE 2X2, NO. 450

שם: RB: FLAT TILE 2X2, NO. 450

צבע: TLG/BL צהוב בהיר/צהוב



מזהה רכיב: 6339892. **בסטים:** [ראה ניתן לבנייה מחדש](#)

שם: RB אריח 2 X 2 עם חריץ עם לוגו בית לגו והדפס לבנים אדומות

צבע: TLG/BL נוגט בינוני





מזהה רכיב. 6325372: **בסטים**: [ראה ניתן לבנייה מחדש](#)

מזהה עיצוב: 72848

שם: TLG: FLAT TILE 2X2, NO. 462

שם: RB: אריח 2 על 2 עם חריץ, הדפס ריקוד זוהר

צבע: TLG/BL: צהוב בהיר/צהוב

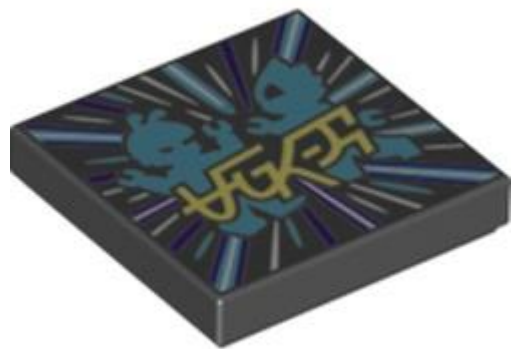

מזהה רכיב. 6325346: **בסטים**: [ראה ניתן לבנייה מחדש](#)

מזהה עיצוב: 72846

שם: TLG: FLAT TILE 2X2, NO. 463

שם: RB: אריח 2 על 2 עם חריץ, הדפסה במהירות קלה

צבע: TLG/BL: שחור



מזהה רכיב. 6326140: **בסטים**: [ראה ניתן לבנייה מחדש](#)

מזהה עיצוב: 73062

שם: TLG: FLAT TILE 2X2, NO. 464

שם: RB: אריח 2 על 2 עם חריץ, הדפס בסגנון סמבה

צבע: TLG/BL: ירוק כחלחל בהיר/ טורקיז כהה



מזהה רכיב. 6326138: **בסטים**: [ראה ניתן לבנייה מחדש](#)

מזהה עיצוב: 73046

שם: TLG: FLAT TILE 2X2, NO. 465

שם: RB: אריח 2 על 2 עם חריץ, הדפס צמחים טרופיים

צבע: TLG/BL: ירוק צהבהב בהיר/ ליים





מזהה רכיב. 6326147: **בסטים**: [ראה ניתן לבנייה מחדש](#)

מזהה עיצוב: 73068

שם: TLG: FLAT TILE 2X2, NO. 466

שם: RB: אריח 2 על 2 עם חריץ, הדפס עולם הקשת

צבע: TLG/BL: ירוק צהבהב בהיר/ ליים



מזהה רכיב. 6326153: **בסטים**: [ראה ניתן לבנייה מחדש](#)

מזהה עיצוב: 73073

שם: TLG: FLAT TILE 2X2, NO. 467

שם: RB: אריח 2 על 2 עם חריץ, הדפס בסגנון סינת' פופ

צבע: TLG/BL: ירוק כחלחל בהיר/ טורקיז כהה

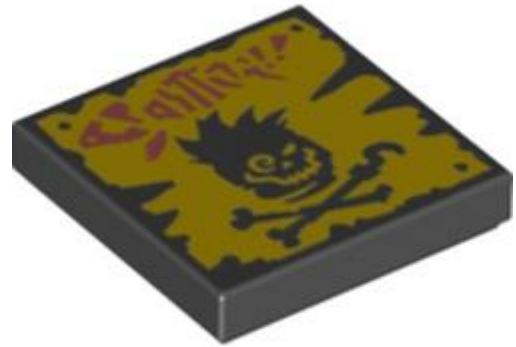

מזהה רכיב. 6325306: [בסטים](#): [ראה ניתן לבנייה מחדש](#)

מזהה עיצוב: 72819

שם: TLG: FLAT TILE 2X2, NO. 468

שם: RB: אריח 2 על 2 עם חריץ, הדפס מסנן גראנג'

שחור: TLG/BL צבע



מזהה רכיב. 6325314: [בסטים](#): [ראה ניתן לבנייה מחדש](#)

מזהה עיצוב: 72820

שם: TLG: FLAT TILE 2X2, NO. 469

שם: RB: אריח 2 x 2 עם חריץ, הדפס קול פיראטי

צבע: TLG/BL ירוק כחלחל בהיר/ טורקיז כהה



מזהה רכיב. 6326163: בסטים: ראה ניתן לבנייה מחדש

מזהה עיצוב: 73084

שם: TLG: FLAT TILE 2X2, NO. 470

שם: RB: אריח 2 על 2 עם גרוב, הדפס ברייקדאנס

צבע: TLG/BL: צהוב בהיר/צהוב



מזהה רכיב. 6326157: בסטים: ראה ניתן לבנייה מחדש

מזהה עיצוב: 73079

שם: TLG: FLAT TILE 2X2, NO. 471

שם: RB: אריח 2 x 2 עם חריץ, הדפס מסן בלינג

צבע: TLG/BL: שחור



מזהה רכיב. 6325293: [בסטים](#): [ראה ניתן לבנייה מחדש](#)

מזהה עיצוב: 72793

שם: TLG: FLAT TILE 2X2, NO. 472

שם: RB: אריח 2 על 2 עם חריץ, הדפס עולם הגלידה

צבע: TLG/BL: ירוק צהבהב בהיר/ ליים



מזהה רכיב. 6325299: [בסטים](#): [ראה ניתן לבנייה מחדש](#)

מזהה עיצוב: 72805

שם: TLG: FLAT TILE 2X2, NO. 473

שם: RB: אריח 2 על 2 עם חריץ, הדפס בסגנון תיאטרון

צבע: TLG/BL: ירוק כחלחל בהיר/ טורקיז כהה





מזהה רכיב. 6325288: בסטים: ראה ניתן לבנייה מחדש

מזהה עיצוב: 72785

שם: TLG: FLAT TILE 2X2, NO. 474

שם: RB: אריח 2 על 2 עם הדפס ריקוד לטיני

צבע: TLG/BL: צהוב בהיר/צהוב



מזהה רכיב. 6331175: בסטים: ראה ניתן לבנייה מחדש

מזהה עיצוב: 75378

שם: TLG: FLAT TILE 2X2, NO. 475

שם: RB: אריח 2 על 2 עם הדפס גונג

צבע: TLG/BL: ירוק כחלחל בהיר/ טורקיז כהה



מזהה רכיב. 6331177: בסטים: ראה ניתן לבנייה מחדש

מזהה עיצוב: 75379

שם: TLG: FLAT TILE 2X2, NO. 476

שם: RB: אריח 2 על 2 עם הדפס Mutate Ray

צבע: TLG/BL: כתום בהיר/כתום



מזהה רכיב. 6331180: בסטים: ראה ניתן לבנייה מחדש

מזהה עיצוב: 75380

שם: TLG: FLAT TILE 2X2, NO. 477

שם: RB: אריח 2 על 2 עם הדפס קקי שחפים

צבע: TLG/BL: כתום בהיר/כתום



מזהה רכיב. 6331183: **בסטים**: [ראה ניתן לבנייה מחדש](#)

מזהה עיצוב: 75381

שם: TLG: FLAT TILE 2X2, NO. 478

שם: RB: אריח 2 על 2 עם הדפס בקינג בול

צבע: TLG/BL: כתום בהיר/כתום



מזהה רכיב. 6331184: **בסטים**: [ראה ניתן לבנייה מחדש](#)

מזהה עיצוב: 75388

שם: TLG: FLAT TILE 2X2, NO. 479

שם: RB: אריח 2 על 2 עם הדפס פופקורן

צבע: TLG/BL: ירוק צהבהב בהיר/ ליים



מזהה רכיב. 6331186: **בסטים**: [ראה ניתן לבנייה מחדש](#)

מזהה עיצוב: 75389

שם: TLG: FLAT TILE 2X2, NO. 480

שם: RB: אריח 2 על 2 עם הדפס פסי קשת

צבע: TLG/BL: ירוק צהבהב בהיר/ ליים



מזהה אלמנט. 6331188: **בסטים**: [ראה ניתן לבנייה מחדש](#)

מזהה עיצוב: 75390

שם: TLG: FLAT TILE 2X2, NO. 481

שם: RB: אריח 2 על 2 עם הדפס קאפקייק סנו

צבע: TLG/BL: ירוק צהבהב בהיר/ ליים





מזהה רכיב. 6331191: **בסטים**: [ראה ניתן לבנייה מחדש](#)

מזהה עיצוב: 75391

שם: TLG: FLAT TILE 2X2, NO. 482

שם: RB: אריח 2 על 2 עם הדפס פרפרים

צבע: TLG/BL: ירוק צהבהב בהיר/ ליים



מזהה רכיב. 6331192: **בסטים**: [ראה ניתן לבנייה מחדש](#)

מזהה עיצוב: 75392

שם: TLG: FLAT TILE 2X2, NO. 483

שם: RB: אריח 2 על 2 עם הדפס חשמל

צבע: TLG/BL: ירוק צהבהב בהיר/ ליים

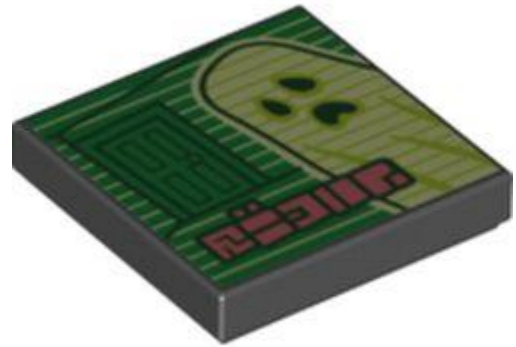

מזהה רכיב. 6331193: [בסטים](#): [ראה ניתן לבנייה מחדש](#)

מזהה עיצוב: 75454

שם: TLG: FLAT TILE 2X2, NO. 484

שם: RB: אריח 2 על 2 עם הדפס מסנן מפחיד

שחור: TLG/BL צבע: שחור



מזהה רכיב. 6331194: [בסטים](#): [ראה ניתן לבנייה מחדש](#)

מזהה עיצוב: 75455

שם: TLG: FLAT TILE 2X2, NO. 485

שם: RB: אריח 2 על 2 עם הדפס מסחרי מטורף

שחור: TLG/BL צבע: שחור



מזהה רכיב. 6334606: **בסטים**: [ראה ניתן לבנייה מחדש](#)

מזהה עיצוב: 76838

שם: TLG: FLAT TILE 1X2, NO. 322

שם: RB: אריח 1 על 2 עם חריץ ומיני-דמות ותינוק עם רקע הדפסת רשת

צבע: TLG/BL: צהוב לבנים/שיזוף

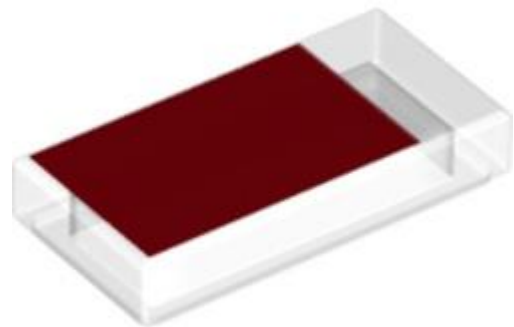

מזהה רכיב. 6343001: **בסטים**: [ראה ניתן לבנייה מחדש](#)

מזהה עיצוב: 78286

שם: TLG: FLAT TILE 1X2, NO. 326

שם: RB: אריח 1 x 2 עם הדפס אזור אדום

צבע: TLG/BL: שקוף/טרנס-צלול



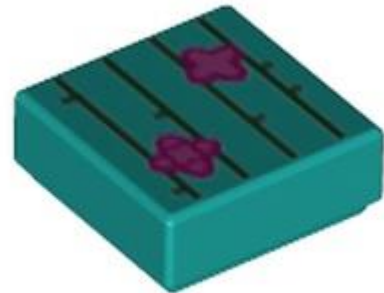

מזהה רכיב. 6326111: **בסטים**: [ראה ניתן לבנייה מחדש](#)

מזהה עיצוב: 73004

שם: TLG: FLAT TILE 1X1, NO. 241

שם: RB: אריח 1 x 1 עם הדפס קקטוס

צבע: TLG/BL: ירוק כחלחל בהיר/ טורקיז כהה



מזהה רכיב. 6326131: **בסטים**: [ראה ניתן לבנייה מחדש](#)

מזהה עיצוב: 73042

שם: TLG: FLAT TILE 1X1, NO. 248

שם: RB: אריח 1 x 1 עם הדפס עצם לבנה

צבע: TLG/BL: אדום/אדום בהיר

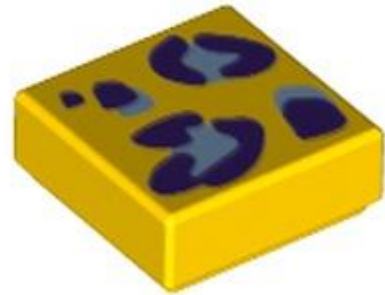

מזהה רכיב. 6326150: **בסטים**: [ראה ניתן לבנייה מחדש](#)

מזהה עיצוב: 73074

שם: TLG: FLAT TILE 1X1, NO. 249

שם: RB: אריח 1 x 1 עם הדפס נקודות נמר סגול

צבע: TLG/BL: צהוב בהיר/צהוב

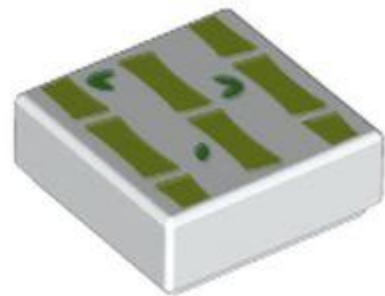

מזהה רכיב. 6326162: **בסטים**: [ראה ניתן לבנייה מחדש](#)

מזהה עיצוב: 73085

שם: TLG: FLAT TILE 1X1, NO. 252

שם: RB: אריח 1 x 1 עם הדפס במבוק

צבע: TLG/BL: לבן



מזהה רכיב. 6342995: **בסטים**: [ראה ניתן לבנייה מחדש](#)

מזהה עיצוב: 78280

שם: TLG: FLAT TILE 1X8, NO. 84

שם: RB: אריח 1 x 8 עם הדפס 'PORSCHE'

צבע: TLG/BL: אדום/אדום בהיר



מזהה רכיב. 6339889: **בסטים**: [ראה ניתן לבנייה מחדש](#)

שם: RB: אריח 1 x 8 עם חריץ עם הדפסת מכונת דפוס הלבנים

צבע: TLG/BL: שחור





מזהה רכיב. 6325291: בסטים: ראה ניתן לבנייה מחדש

מזהה עיצוב: 72787

שם: TLG: FLAT TILE 2X2, NO. 447

שם: RB: FLAT TILE 2X2, NO. 447

צבע: TLG/BL: סגול אדמדם בהיר/ מגנטה



מזהה רכיב. 6325300: בסטים: ראה ניתן לבנייה מחדש

מזהה עיצוב: 72810

שם: TLG: FLAT TILE 2X2, NO. 448

שם: RB: FLAT TILE 2X2, NO. 448

צבע: TLG/BL: סגול אדמדם בהיר/ מגנטה



מזהה רכיב. 6325343: בסטים: ראה ניתן לבנייה מחדש

מזהה עיצוב: 72844

שם: TLG: FLAT TILE 2X2, NO. 449

שם: RB: FLAT TILE 2X2, NO. 449

צבע: TLG/BL: צהוב בהיר/צהוב



מזהה רכיב. 6326144: בסטים: ראה ניתן לבנייה מחדש

מזהה עיצוב: 73067

שם: TLG: FLAT TILE 2X2, NO. 451

שם: RB: FLAT TILE 2X2, NO. 451

צבע: TLG/BL: ירוק כחלחל בהיר/ טורקיז כהה





מזהה רכיב: 6326154. **בסטים:** [ראה ניתן לבנייה מחדש](#)

מזהה עיצוב: 73077

שם: TLG: FLAT TILE 2X2, NO. 452

שם: RB: FLAT TILE 2X2, NO. 452

צבע: TLG/BL: ירוק כחלחל בהיר/ טורקיז כהה



מזהה רכיב: 6326173. **בסטים:** [ראה ניתן לבנייה מחדש](#)

מזהה עיצוב: 73093

שם: TLG: FLAT TILE 2X2, NO. 453

שם: RB: FLAT TILE 2X2, NO. 453

צבע: TLG/BL: ירוק כחלחל בהיר/ טורקיז כהה



מזהה רכיב: 6331196. **בסטים:** [ראה ניתן לבנייה מחדש](#)

מזהה עיצוב: 75456

שם: TLG: FLAT TILE 2X2, NO. 454

שם: RB: FLAT TILE 2X2, NO. 454

צבע: TLG/BL: כתום בהיר/כתום



מזהה רכיב: 6331198. **בסטים:** [ראה ניתן לבנייה מחדש](#)

מזהה עיצוב: 75457

שם: TLG: FLAT TILE 2X2, NO. 455

שם: RB: FLAT TILE 2X2, NO. 455

צבע: TLG/BL: כתום בהיר/כתום



מזהה רכיב: 6331200. **בסטים:** [ראה ניתן לבנייה מחדש](#)

מזהה עיצוב: 75458

שם: TLG: FLAT TILE 2X2, NO. 456

שם: RB: FLAT TILE 2X2, NO. 456

צבע: TLG/BL: ירוק צהבהב בהיר/ ליים



מזהה רכיב: 6331204. **בסטים:** [ראה ניתן לבנייה מחדש](#)

מזהה עיצוב: 75463

שם: TLG: FLAT TILE 2X2, NO. 458

שם: RB: FLAT TILE 2X2, NO. 458

צבע: TLG/BL: ירוק צהבהב בהיר/ ליים





מזהה רכיב. 6331206: [בסטים](#): [ראה ניתן לבנייה מחדש](#)

מזהה עיצוב: 75464

שם: TLG: FLAT TILE 2X2, NO. 459

שם: RB: FLAT TILE 2X2, NO. 459

שחור: TLG/BL צבע



מזהה רכיב. 6331208: [בסטים](#): [ראה ניתן לבנייה מחדש](#)

מזהה עיצוב: 75465

שם: TLG: FLAT TILE 2X2, NO. 460

שם: RB: FLAT TILE 2X2, NO. 460

שחור: TLG/BL צבע



מזהה רכיב. 6337319: בסטים: ראה ניתן לבנייה מחדש

מזהה עיצוב: 77314

שם: TLG: FLAT TILE 2X2, NO. 490

שם: RB: FLAT TILE 2X2, NO. 490

צבע: TLG/BL: ירוק צהבהב בהיר/ ליים



מזהה רכיב. 6332014: בסטים: ראה ניתן לבנייה מחדש

מזהה עיצוב: 75693

שם: TLG: FLAT TILE 2X4, NO. 232

שם: RB: אריח 2 על 4 עם הדפס מאפים

צבע: TLG/BL: לבן



מזהה רכיב. **בסטים**: 6349278. [ראה ניתן לבנייה מחדש](#)

מזהה עיצוב: 78281

שם TLG: FLAT TILE 2X4, NO. 243

שם RB: אריח 2 x 4 עם הדפס 'P51AK3 New York'

צבע TLG/BL: כתום צהבהב להבה/ כתום בהיר בהיר



מזהה רכיב. **בסטים**: 6342997. [ראה ניתן לבנייה מחדש](#)

מזהה עיצוב: 78282

שם TLG: FLAT TILE 2X4, NO. 244

שם RB: אריח 2 על 4 עם הדפס 'מספר סיני ו-10-295'

צבע TLG/BL: לבן

[חזרה לאינדקס](#)





אריחים עגולים מודפסים

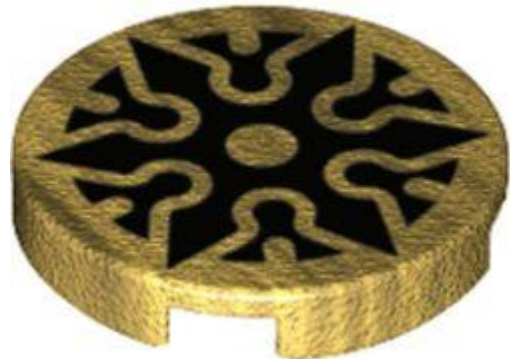

מזהה רכיב. 6321340: **בסטים**: [ראה ניתן לבנייה מחדש](#)

מזהה עיצוב: 71216

שם: TLG: FLAT TILE 2X2, ROUND, NO. 1173

שם: RB: אריח עגול 2 על 2 עם מחזיק חתך תחתון והדפס שוריקן שחור

צבע: TLG/BL: זהב חם/זהב פנינה



מזהה רכיב. 6324696: **בסטים**: [ראה ניתן לבנייה מחדש](#)

מזהה עיצוב: 72416

שם: TLG: FLAT TILE 2X2, ROUND, NO. 1175

שם: RB: אריח עגול 2 x 2 עם הדפס מגנטה סווירלס

צבע: TLG/BL: לבן



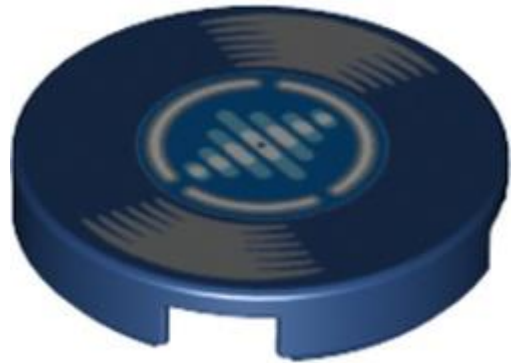

מזהה רכיב. 6333995: [בסטים](#): [ראה ניתן לבנייה מחדש](#)

מזהה עיצוב: 76333

שם: TLG: FLAT TILE 2X2, ROUND, NO. 1177

שם: RB: עגול אריחים 2 2 x עם מחזיק חתך תחתון ותקליט עם הדפסת סאונד אקולייזר

צבע: TLG/BL: כחול אדמה/ כחול כהה



מזהה רכיב. 6333994: [בסטים](#): [ראה ניתן לבנייה מחדש](#)

מזהה עיצוב: 76330

שם: TLG: FLAT TILE 2X2, ROUND, NO. 1178

שם: RB: עגול אריח 2 2 x עם מחזיק חתך תחתון עם תקליט עם הדפס כוכב נופל תכלת

צבע: TLG/BL: לילך בינוני/סגול כהה

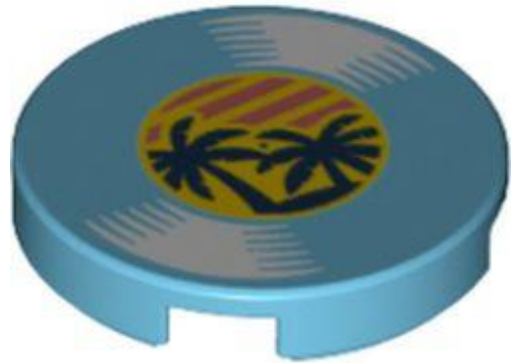

מזהה רכיב. 6333998: **בסטים**: [ראה ניתן לבנייה מחדש](#)

מזהה עיצוב: 76362

שם: TLG: FLAT TILE 2X2, ROUND, NO. 1179

שם: RB: אריח עגול 2 x 2 עם מחזיק חתך תחתון ותקליט עם הדפס עצי דקל

צבע: TLG/BL: תכלת בינוני



מזהה רכיב. 6334001: **בסטים**: [ראה ניתן לבנייה מחדש](#)

מזהה עיצוב: 76374

שם: TLG: FLAT TILE 2X2, עם חור, מס. 8

שם: RB: אריח 2 x 2 עם הדפס חור וטמבורין

צבע: TLG/BL: צהוב לבנים/שיזוף



מזהה רכיב. 6326110: **בסטים**: [ראה ניתן לבנייה מחדש](#)

מזהה עיצוב: 73003

שם: TLG: FLAT TILE 1X1, 1/2 CIRCLE, NO. 15

שם: RB: אריח 1 x 1 חצי עיגול עם הדפס קקטוס

צבע: TLG/BL: ירוק כחלחל בהיר/ טורקיז כהה



מזהה רכיב. 6326129: **בסטים**: [ראה ניתן לבנייה מחדש](#)

מזהה עיצוב: 73038

שם: TLG: FLAT TILE 1X1, 1/2 CIRCLE, NO. 16

שם: RB: אריח 1 x 1 חצי עיגול עם הדפסת לשון פתוחה של פה כלב

צבע: TLG/BL: לבן



מזהה רכיב. 6326130: **בסטים**: [ראה ניתן לבנייה מחדש](#)

מזהה עיצוב: 73040

שם: TLG: FLAT TILE 1X1, 1/2 CIRCLE, NO. 17

שם: RB: אריח 1 x 1 חצי עיגול עם הדפס סגור פה הכלב

TLG/BL: צבע: לבן

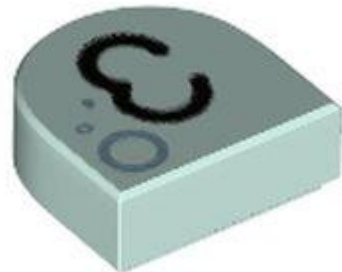

מזהה רכיב. 6326135: **בסטים**: [ראה ניתן לבנייה מחדש](#)

מזהה עיצוב: 73049

שם: TLG: FLAT TILE 1X1, 1/2 CIRCLE, NO. 18

שם: RB: אריח 1 x 1 חצי עיגול עם הדפס שחור 3 (אוזן).

TLG/BL: Aqua/ Light Aqua צבע

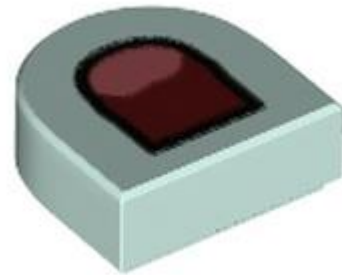

מזהה רכיב. 6326136: **בסטים**: [ראה ניתן לבנייה מחדש](#)

מזהה עיצוב: 73050

שם: TLG: FLAT TILE 1X1, 1/2 CIRCLE, NO. 19

שם: RB: אריח 1 x 1 חצי עיגול עם הדפס פה פתוח

צבע: TLG/BL: Aqua/ Light Aqua



מזהה רכיב. 6326146: **בסטים**: [ראה ניתן לבנייה מחדש](#)

מזהה עיצוב: 73070

שם: TLG: FLAT TILE 1X1, 1/2 CIRCLE, NO. 20

שם: RB: אריח 1 x 1 חצי עיגול עם חוטם, הדפס מסטיק

צבע: TLG/BL: לבן



מזהה רכיב. 6326149: **בסטים**: [ראה ניתן לבנייה מחדש](#)

מזהה עיצוב: 73072

שם: TLG: FLAT TILE 1X1, 1/2 CIRCLE, NO. 21

שם: RB: אריח 1 x 1 חצי עיגול עם חוטם, פה פתוח, הדפס ניבים

TLG/BL צבע: לבן



מזהה רכיב. 6326158: **בסטים**: [ראה ניתן לבנייה מחדש](#)

מזהה עיצוב: 73082

שם: TLG: FLAT TILE 1X1, 1/2 CIRCLE, NO. 24

שם: RB: אריח 1 x 1 חצי עיגול עם חוטם שחור, השאר הדפס

TLG/BL צבע: לבן





מזהה רכיב. 6326159: **בסטים**: [ראה ניתן לבנייה מחדש](#)

מזהה עיצוב: 73083

שם: TLG: FLAT TILE 1X1, 1/2 CIRCLE, NO. 25

שם: RB: אריח 1 x 1 חצי עיגול עם חוטם שחור, הדפס פה פתוח

צבע: TLG/BL

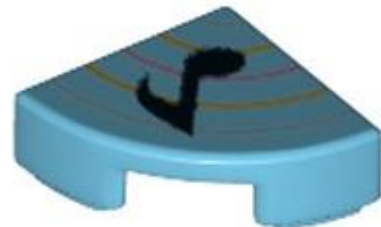

מזהה רכיב. 6326119: **בסטים**: [ראה ניתן לבנייה מחדש](#)

מזהה עיצוב: 73018

שם: TLG: CIRCLE TILE 1X1 1/4, NO. 27

שם: RB: אריח עגול 1 x 1 רבע עם תו נגינה שחור בודד, הדפס קווים כחולים

צבע: TLG/BL תכלת בינוני





מזהה רכיב. 6326120: **בסטים**: [ראה ניתן לבנייה מחדש](#)

מזהה עיצוב: 73019

שם: TLG: CIRCLE TILE 1X1 1/4, NO. 28

שם: RB: אריח עגול 1 1 x רבע עם תו נגינה שחור כפול, הדפס קווים כחולים

צבע: TLG/BL: קורל תוסס/אלמוג

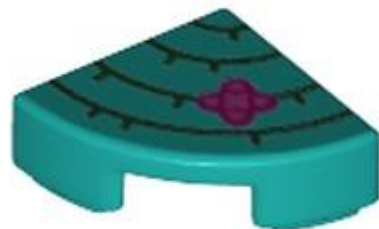

מזהה רכיב. 6326112: **בסטים**: [ראה ניתן לבנייה מחדש](#)

מזהה עיצוב: 73006

שם: TLG: CIRCLE TILE 1X1 1/4, NO. 29

שם: RB: אריח עגול 1 1 x רבע עם הדפס קקטוס

צבע: TLG/BL: ירוק כחלחל בהיר/ טורקיז כהה





מזהה רכיב. 6324693: בסטים: ראה ניתן לבנייה מחדש

מזהה עיצוב: 72414

שם: TLG: TILE 2X4, CIRCLE, NO. 4

שם: RB: עגול אריח 2 על 4 עם הדפס עוגה

TLG/BL צבע: לבן



מזהה רכיב. 6326127: בסטים: ראה ניתן לבנייה מחדש

מזהה עיצוב: 73034

שם: TLG: FLAT TILE 1X1, ROUND, NO. 159

שם: RB: אריח 1 x 1 עגול עם עין שחורה, הדפס נקודות לבנות

TLG/BL צבע: נוגט בינוני



מזהה רכיב. 6326137: **בסטים**: [ראה ניתן לבנייה מחדש](#)

מזהה עיצוב: 73054

שם: TLG: FLAT TILE 1X1, ROUND, NO. 161

שם: RB: אריח עגול 1 x 1 עם הדפס בועות כחולות חול

צבע: TLG/BL: כחול בהיר שקוף/ כחול טרנס-לייט



מזהה רכיב. 6326134: **בסטים**: [ראה ניתן לבנייה מחדש](#)

מזהה עיצוב: 73048

שם: TLG: FLAT TILE 1X1, ROUND, NO. 160

שם: RB: אריח עגול 1 x 1 עם צורות לבנות, הדפס רקע שחור

צבע: TLG/BL: לבן



מזהה רכיב. 6326145: **בסטים**: [ראה ניתן לבנייה מחדש](#)

מזהה עיצוב: 73069

שם: TLG: FLAT TILE 1X1, ROUND, NO. 162

שם: RB: אריח עגול 1 x 1 עם ריסים שחורים, הדפס עין עצומה

צבע: TLG/BL: צהוב קריר/ צהוב בהיר בהיר



מזהה רכיב. 6326155: **בסטים**: [ראה ניתן לבנייה מחדש](#)

מזהה עיצוב: 73080

שם: TLG: FLAT TILE 1X1, ROUND, NO. 165

שם: RB: אריח עגול 1 x 1 עם הדפס עיגולים לבנים, אפורים כהים (עין)

צבע: TLG/BL: שחור



מזהה רכיב. 6334604: **בסטים**: [ראה ניתן לבנייה מחדש](#)

מזהה עיצוב: 76836

שם: TLG: FLAT TILE 1X1, ROUND, NO. 157

שם: RB: אריח עגול 1 x 1 עם הדפס עכביש ליים

שחור: TLG/BL צבע: שחור



מזהה רכיב. 6324417: **בסטים**: [ראה ניתן לבנייה מחדש](#)

מזהה עיצוב: 72399

שם: TLG: FLAT TILE 1X1, ROUND, NO. 145

שם: RB: אריח עגול 1 x 1 עם הדפס פרת משה רבנו / פרת משה רבנו

צבע: TLG/BL אדום/אדום בהיר

[חזרה לאינדקס](#)



אריחים עגולים ומעוקלים

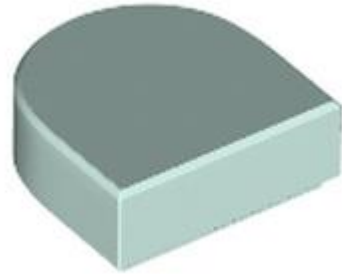

מזהה רכיב. 6343560: **בסטים**: [ראה ניתן לבנייה מחדש](#)

מזהה עיצוב: 35399

שם: TLG: FLAT TILE 1X1, 1/2 CIRCLE

שם: RB: אריח 1 x 1 חצי עיגול

צבע: TLG/BL: Aqua/ Light Aqua



מזהה רכיב. 6258972: **בסטים**: [ראה ניתן לבנייה מחדש](#)

מזהה עיצוב: 35399

שם: TLG: FLAT TILE 1X1, 1/2 CIRCLE

שם: RB: אריח 1 x 1 חצי עיגול

צבע: TLG/BL: סגול בהיר/ורוד בהיר



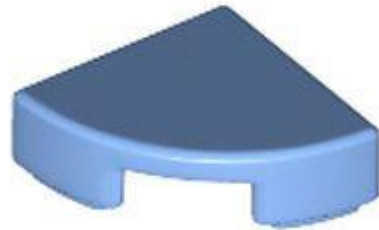

מזהה רכיב. 6332368: **בסטים**: [ראה ניתן לבנייה מחדש](#)

מזהה עיצוב: 25269

שם: TLG: 1/4 CIRCLE TILE 1X1

שם: RB: עגול אריח 1 x 1 רבע

צבע: TLG/BL: כחול בינוני



מזהה רכיב. 6340042: **בסטים**: [ראה ניתן לבנייה מחדש](#)

מזהה עיצוב: 27925

שם: TLG: TILE 2X2, עם קשת

שם: RB: אריח 2 x 2 מעוקל, מקרוני

צבע: TLG/BL: כתום כהה





מזהה רכיב. 6331807: **בסטים**: [ראה ניתן לבנייה מחדש](#)

מזהה עיצוב: 27925

שם, TLG: TILE 2X2, עם קשת

שם: RB: אריח 2 x 2 מעוקל, מקרוני

צבע: TLG/BL: סגול בהיר/ורוד כהה



מזהה רכיב. 6331483: **בסטים**: [ראה ניתן לבנייה מחדש](#)

מזהה עיצוב: 66857

שם: TLG: TILE 2X4, CIRCLE, NO. 1

שם: RB: עגול אריח 42 x

שחור: TLG/BL צבע





מזהה רכיב: 6329902. **בסטים:** [ראה ניתן לבנייה מחדש](#)

מזהה עיצוב: 66857

שם: TLG: TILE 2X4, CIRCLE, NO. 1

שם: RB: עגול אריח 42 x

TLG/BL: צבע: לבן

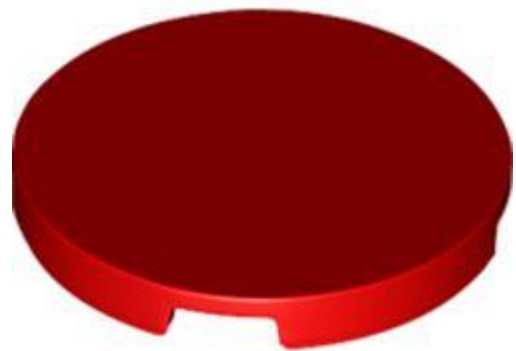

מזהה רכיב: 6331874. **בסטים:** [ראה ניתן לבנייה מחדש](#)

מזהה עיצוב: 67095

שם: TLG: TILE 3X3, CIRCLE, NO. 1

שם: RB: עגול אריח 33 x

TLG/BL: צבע: אדום/אדום בהיר





מזהה רכיב. **בסטים**: 6343806. [ראה ניתן לבנייה מחדש](#)

מזהה עיצוב: 35381

שם, **TLG**: FLAT TILE 1X1, עגול

שם: **RB**: עגול אריח 11 x

צבע: **TLG/BL**: צהוב קריר/ צהוב בהיר בהיר

[חזרה לאינדקס](#)

אריחים מיוחדים

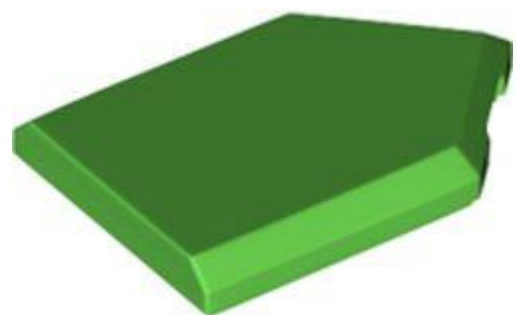

מזהה רכיב. **בסטים**: 6334125. [ראה ניתן לבנייה מחדש](#)

מזהה עיצוב: 35341

שם, **TLG**: FLAT TILE 2X3 W/ ANGLE

שם: **RB**: אריח מיוחד 2 x 3 מחומש





צבע: TLG/BL ירוק בהיר



מזהה רכיב: 6349183. **בסטים:** [ראה ניתן לבנייה מחדש](#)

מזהה עיצוב: 65886

שם: TLG: PLATE 2X3 W. HOLDER

שם: RB: אריחים מיוחדים 2 x 3 עם 2 קליפס [קליפסים פתוחים עבים]

צבע: TLG/BL לבנדר בינוני



מזהה רכיב: 6334128. **בסטים:** [ראה ניתן לבנייה מחדש](#)

מזהה עיצוב: 35787

שם: TLG: TILE 2X2, W/ DEG. 45 CUT

שם: RB: אריח 45° חיתוך 22 x

צבע: TLG/BL ירוק כחלחל בהיר/ טורקיז כהה





[חזרה לאינדקס](#)

תחבורה - קרקע



מזהה רכיב. 6323440: [בסטים](#): [ראה ניתן לבנייה מחדש](#)

מזהה עיצוב: 70943

שם: TLG: רגל ימין, עם ידיות

שם, RB: Mech Leg, עם סיכה שחורה

צבע: TLG/BL: כחול בהיר/כחול



מזהה רכיב. 6323453: [בסטים](#): [ראה ניתן לבנייה מחדש](#)

מזהה עיצוב: 70946

שם: TLG: LEG LEG, W/ Knobs

שם, RB: Mech Leg, שמאל, עם סיכה שחורה





צבע: TLG/BL כחול בהיר/כחול

[חזרה לאינדקס](#)

תחבורה - ים ואוויר



מזהה רכיב: 6313898. [בסטים: ראה ניתן לבנייה מחדש](#)

מזהה עיצוב: 29110

שם: KAYAK 2X15 TLG:

שם: RB: סירה / קיאק 152 x

צבע: TLG/BL זהב חם/זהב פנינה



מזהה רכיב: 6360206. [בסטים: ראה ניתן לבנייה מחדש](#)

מזהה עיצוב: 77099

שם: PROPELLER 3 BLADES M/Ø4,8 TLG:





שם: RB: PROPELLER 3 BLADES M/Ø4,8

שחור: TLG/BL צבע:



מזהה רכיב: 6325578. [בסטים: ראה ניתן לבנייה מחדש](#)

מזהה עיצוב: 87751

שם: TLG: PRO. Ø47.79 W.Ø4.85 חור SNAP

שם: RB: מדחף 7 להב 6 קוטר

שחור: TLG/BL צבע:

[חזרה לאינדקס](#)

צינורות וצינורות



מזהה רכיב: 6326051. [בסטים: ראה ניתן לבנייה מחדש](#)

מזהה עיצוב: 32580





שם TLG: FLEX ROD 7M

שם RB: צינור רך סרן 7

צבע: TLG/BL: כתום בהיר/כתום



מזהה רכיב. 6326215: [בסטים: ראה ניתן לבנייה מחדש](#)

מזהה עיצוב: 73107

שם TLG: CORRUGATED PIPE, 40 מ"מ

שם RB: צינור, צלעות 7 מ"מ D. 5L

צבע: TLG/BL: כתום בהיר/כתום

[חזרה לאינדקס](#)

גלגלים וצמיגים



מזהה רכיב. 6327080: [בסטים: ראה ניתן לבנייה מחדש](#)





מזהה עיצוב: 49750

שם: WEDGE-BELT WHEEL Ø24 TLG:

שם: RB: גלגל חגורת טריז של טכני [המכונה גלגלת]

צבע: TLG/BL: ירוק כחלחל בהיר/ טורקיז כהה



מזהה רכיב: 6328510. בסטים: [ראה ניתן לבנייה מחדש](#)

מזהה עיצוב: 65668

שם: WEDGE-BELT WHEEL Ø24 TLG:

שם: RB: גלגל חגורת טריז של טכני [המכונה גלגלת]

צבע: TLG/BL: כתום בהיר שקוף/טרנס-כתום



מזהה רכיב: 6339150. בסטים: [ראה ניתן לבנייה מחדש](#)

מזהה עיצוב: 42716





שם: TLG: RIM WIDE DIA.30X20 W/ CROSS HOLE, NO. 1

שם: RB: חישוק 30 5 20 x חישורים

שחור: TLG/BL צבע

[חזרה לאינדקס](#)

חלונות ודלתות

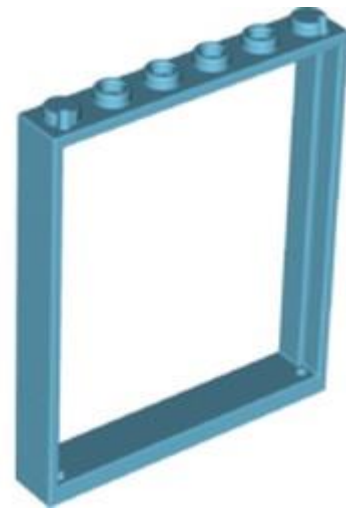

מזהה רכיב: 6331407. **בסטים:** [ראה ניתן לבנייה מחדש](#)

מזהה עיצוב: 42205

שם: TLG: FRAME 1X6X6

שם: RB: מסגרת דלת 61 x 6

צבע: TLG/BL תכלת בינוני



מזהה רכיב: 6337194. **בסטים:** [ראה ניתן לבנייה מחדש](#)





מזהה עיצוב: 40289

שם: TLG: FRAME 1X4X6

שם: RB: מסגרת דלת 1 x 4 x 6 סוג 2

צבע: TLG/BL: ירוק צהבהב בהיר/ ליים



מזהה רכיב: 6337191. [בסטים: ראה ניתן לבנייה מחדש](#)

מזהה עיצוב: 35291

שם: TLG: דלת זכוכית למסגרת 1X4X6

שם: RB: דלת 1 x 4 x 6 חלקה עם מסד ידית משופע

צבע: TLG/BL: ירוק צהבהב בהיר/ ליים

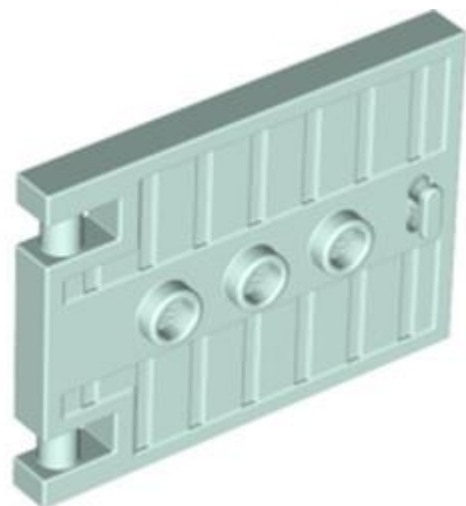

מזהה רכיב: 6331487. [בסטים: ראה ניתן לבנייה מחדש](#)

מזהה עיצוב: 93096





שם TLG: DOOR

שם RB: דלת 1 x 3 x 5 עם 3 ניטים וידית

צבע TLG/BL: Aqua/ Light Aqua

[חזרה לאינדקס](#)

שמשות וגוף גוף



מזהה רכיב. 6323446: [בסטים: ראה ניתן לבנייה מחדש](#)

מזהה עיצוב: 35322

שם TLG: COCKPIT 4X4X1 2/3, W/ DIA. 3.2 פיר

שם RB: שמשה קדמית 4 x 1 2/3 x 4 חופה חצי כדור עם ידית

צבע TLG/BL: לבן



מזהה רכיב. 6333352: [בסטים: ראה ניתן לבנייה מחדש](#)





מזהה עיצוב: 30841

שם: TLG: TOP SHELL 2X4X1 1/3

שם: RB: שמשה קדמית 2 [2 x 4 x 1 1/3 רגיל]

צבע: TLG/BL: סגול אדמדם בהיר / מגנטה

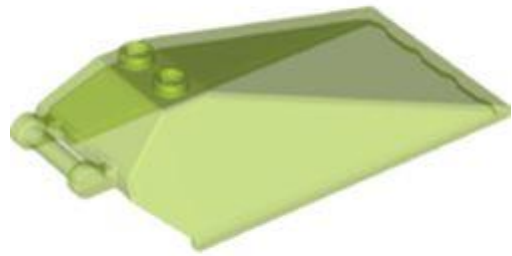

מזהה רכיב: 6316470. בסטים: [ראה ניתן לבנייה מחדש](#)

מזהה עיצוב: 35328

שם: TLG: COCKPIT 4X8X2 W/ ANGLE, W/ SHAFT

שם: RB: שמשה קדמית 8 x 2 x 4 עם ידית ו-2 חתיכים [חתיכים חלולים] [רגיל]

צבע: TLG/BL: ירוק בהיר שקוף / ירוק בהיר

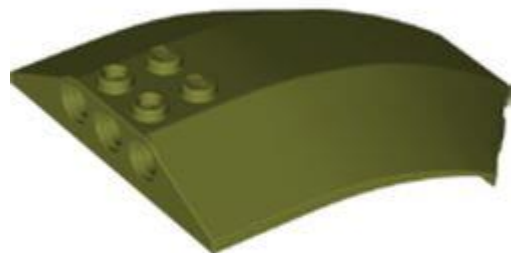

מזהה רכיב: 6324189. בסטים: [ראה ניתן לבנייה מחדש](#)

מזהה עיצוב: 40995





שם: TLG: SHELL 6X8X2 W/BOW/ANGLE

שם: RB: שמשה קדמית 8 x 2 x 6 מעוקלת

צבע: TLG/BL: ירוק זית



מזהה רכיב: 6328997. **בסטים:** [ראה ניתן לבנייה מחדש](#)

מזהה עיצוב: 35337 :

שם: TLG: SHELL 6X10X2 W/ BOW, ANGLE

שם: RB: שמשה קדמית 10 x 2 x 6 מעוקלת

צבע: TLG/BL: צהוב חול/ חום כהה

[חזרה לאינדקס](#)

המאמר תורגם מתוך אתר האינטרנט newelementary.com

כל הזכויות שמורות לאתר האינטרנט newelementary.com

כל הזכויות התרגום שמורות לקבוצת AFOLs.il

The article was translated from the website newelementary.com

All rights reserved to the newelementary.com website

All translation rights are reserved to the AFOLs.il group

