

אילו חלקים חדשים של LEGO® שוחררו בינואר 2022?

פורסם על ידי אדמין

TobyMac ב- (Rebrickable), צרה רשימה המציגה את כל 1019 רכיבי LEGO® החדשים שנוספו בינואר 2022, עם קישורים לאילו סטים הם נכנסים כדי שתוכל לבדוק את אלה שאולי יעניין אותך. ויש כל כך הרבה מה להתרגש. בערך כאן!



בואו נתחיל עם כמה מהאלמנטים החדשים והמעניינים הרבים שמושכים את עיני הצוות:

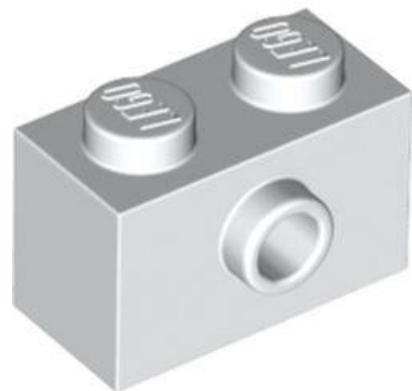

האלמנט החדש המועדף בקבוצה הוא הלבנים הלבנים המיוחדות 1x2 עם 1 עמוד מרכזי בצד אחד. (6383982 | 86876)

זה אירוני ש Technic-חצי פין עם חיכוך סוף סוף הוצג במקביל לאמור לעיל! צעקה גדולה לצבע החדש 368 Vibrant Yellow שמגיע חזק עם 42 אלמנטים. גם החתלתולים החדשים זוכים להזכיר הרבה על ידי כולם.



אני אוהב את התוספת של Reddish Brown לצבעי העור של Minidoll. נראה שהיחס בין כל צבעי העור בין דמויות החברים השנה מאוזן יותר. אותו דבר לגבי בנות לעומת בנים (אני שופט לפי המראה הפיזי, אני לא יכול לראות בתוך המוח שלהם).

Eero Okkonen מרוצה מה Brick Curved החדש 1 x 2/3 x 4 x 1 Large Figure Head Half - שנותן פוטנציאל חדש של Mech/ Large Figure לצביעה מחדש, צינור מקרוני ליים, צלחת עגולה 2 x 2 עם עלים בלבן וצלחת עגולה 1 x 1 עם פס באדום.

Caz Mockett אוהב את הצבעים הרבים של הצלחת החדשה 1 x 2/3 x 1 עם Hole in Stud. Aron Gerencser מוסיף את הבר החדש בצורת T ואת ה Double Ratchet Joint החדש (79505). Kev Levell יכול להשתמש בצבע מחדש אדום כהה של סוגר 2 x 2 - 2 x 2 עבור הצביעה מחדש שלו של סט 918.

מרקוס רולבלר מפוצץ את תקציב ינואר שלו על סוגריים למטה בגודל 1 x 1 אבירוק בוקה, חוליות שרשרת טכניות בזהב וצלחות 1 x 1 עם פרצופי דגים של Minecraft. ויקטור פרובוס וטים ג'ונסון הכי מתרגשים מהחלקים שנוצקו לאחרונה בגוונים שקופים, כמו לוח 1 x 2 עם מוט אנכי ומגשר 2.2 x 2.

טים גודארד הולך להשתמש בצלחת המקרוני החדשה בגודל 5 (80015) 5 אכדי לאבטח לוחות רבע עיגול; משהו שהוא נאבק בו יותר מפעם אחת בעבר.

אלכס קמפוס כתב בלוג קטן למועדפים שלו(-);

"קורה טכנית 2 L-Shape 5 x עם רבע אליפסה עבה (80286) בוודאי תהיה חשובה מאוד לכל מיני מטרות מבניות ודקורטיביות. סט BMW M 1000 RR 42130 מביא את 3 תבניות מתלים חדשות (67498) בולם זעזועים L עם קפיץ פנימי, 69636 פורטל היגוי עם 2 חורי פינים ו-2 חורי סרנים, ו-79717 בולם זעזועים L עם קפיץ כחול, (ורובוטים גדולים ייהנו מהגלגלים והצמיגים הענקיים) אופנוע גלגל 71720, 71721, Tire Racing Tread, Narrow, ו-71722 Tire Racing Tread ה-87375 החדש עם רבע כיפה נראה ממש מבטיח עבור דגמי שטח, ואני מקווה שבעתיד הוא יגיע גם בגוון טרנס-ניאון-ירוק גם טרנס-צהוב לאותם מעריצי Classic Space שם בחוץ".

אולי שמתם לב שחל שינוי במספרי LEGO Design ID החל מהחדש. סוף סוף נגמרו להם המספרים בני 5 ספרות! באופן מוזר, הם המשיכו להשתמש במספרים זמינים בטווח 1000, ואז המשיכו למספרים בני 6 ספרות. למספרי זיהוי קודמים של אלמנטים היו 6 ספרות, כך שיש להניח שהם ידלגו על אלה!

עכשיו לרשימה. כרגיל חילקנו את הרשימה ל-4 קבוצות עיקריות:

תבניות חדשות - אלמנטים שהם צורות חדשות (או קיימות שתוקנו).

צבעוני מחדש - אלמנטים קיימים שהוחלפו בצבע.

הדפסים חדשים - אלמנטים בעלי עיטור מודפס שטרם נראה. (שים לב, אם מודפס חדש הוא גם תבנית חדשה או צבע מחדש, הוא יופיע בקבוצות האלה ולא בהדפסים חדשים).





תבניות חדשות בפוטנציה LEGO-כנראה עדכנה את התבנית אבל זה יכול להיות שינוי כל כך לא משמעותי עבור בונים Rebrickable, ממזג את האלמנט החדש עם הישן יותר. אבל אם מדובר בשינוי גדול יותר שמשנה את הפונקציונליות של החלק Rebrickable, נותן לו רישום משלו. הם לא יודעים עד שלמישהו יש את האלמנטים הישנים והחדשים ביד כדי לבדוק אם יש הבדלים, אז אם יש לך את שניהם אנא [צור קשר עם TobyMac דרך Rebrickable](#).

בתוך כל אחת מ-4 הקבוצות, אנו מחלקים אלמנטים לפי הקטגוריה שלהם.

בכל פעם שאתה קונה מ LEGO.com-כולל Bricks & Pieces, אנא שקול לעקוב אחר קישורי השותפים שלנו כדי להגיע לשם New Elementary, עשוי לקבל עמלה: ["ארה"ב](#), [בריטניה](#) או [AU](#) אירופה, אנא עקוב אחר הקישור בבריטניה ובחר 'שנה אזור'.

תבניות חדשות פוטנציאליות(2)

[כיסוי ראש מיני-פיג\(1\)](#)

[היגוי, מתלים ומנוע טכני\(1\)](#)

תבנית חדשה(183)

[סורגים, סולמות וגדרות\(1\)](#)

[ביוניקל, מפעל גיבורים וצמצום\(2\)](#)

[לבנים מעוקלים\(2\)](#)

[לבנים מיוחדות\(13\)](#)

[דופלו, קוואטרו ופרימו\(13\)](#)

[דגלים, שלטים, פלסטיק ובד\(5\)](#)

[מינידול פלג גוף תחתון\(5\)](#)

[אביזרים למיני פיגורות\(10\)](#)

[כיסוי ראש מיני דמות\(22\)](#)

[גוף תחתון מיני-תמונה\(2\)](#)

[פלג גוף עליון קטן\(3\)](#)

[דמויות שאינן ניתנות לבנייה \(Duplo, Fabuland\) וכו'\(1\)](#)

[לא לגו\(1\)](#)

[אחר\(4\)](#)

[לוחות\(2\)](#)

[צמחים ובעלי חיים\(24\)](#)





[צלחות \(5\)](#)

[צלחות בזווית \(4\)](#)

[צלחות עגולות מעוקלות וכלים \(6\)](#)

[צלחות מיוחדות \(1\)](#)

[קליעים / משגרים \(4\)](#)

[רוק \(10\)](#)

[קורות טכניות \(2\)](#)

[מחברים טכניים \(2\)](#)

[לוחות טכניים \(4\)](#)

[סיכות טכניות \(1\)](#)

[מיוחד טכני \(5\)](#)

[היגוי, מתלים ומנוע טכני \(3\)](#)

[אריחים מיוחדים \(6\)](#)

[תחבורה - קרקע \(5\)](#)

[גלגלים וצמיגים \(4\)](#)

[חלונות ודלתות \(5\)](#)

[שמשות וגוף גוף \(6\)](#)

צבע מחדש (407)

[סורגים, סולמות וגדרות \(7\)](#)

[ביוניקל, מפעל גיבורים וצמצום \(1\)](#)

[לבנים \(21\)](#)

[לבנים מעוקלים \(27\)](#)

[לבנים עגולים וחרוטים \(16\)](#)

[לבנים בשיפוע \(12\)](#)

[לבנים מיוחדות \(16\)](#)

[לבנים תקועים \(11\)](#)

[מיכלים \(6\)](#)





- [דופלו, קוואטרו ופרימו\(9\)](#)
- [דגלים, שלטים, פלסטיק ובד\(3\)](#)
- [צירים, זרועות ופטיפונים\(1\)](#)
- [אביזרים למיני דמות\(27\)](#)
- [ראשי מיני-תאנים\(2\)](#)
- [כיסוי ראש מיני דמות\(29\)](#)
- [גוף תחתון מיני-תמונה\(6\)](#)
- [פלג גוף עליון קטן\(2\)](#)
- [מיני פיגורות\(1\)](#)
- [לוחות\(6\)](#)
- [צמחים ובעלי חיים\(12\)](#)
- [צלחות\(14\)](#)
- [צלחות בזווית\(11\)](#)
- [צלחות עגולות מעוקלות וכלים\(18\)](#)
- [צלחות מיוחדות\(37\)](#)
- [קליעים / משגרים\(5\)](#)
- [רוק\(1\)](#)
- [מיתר, להקות וסלילים\(4\)](#)
- [תומכים, קורות ומנופים\(4\)](#)
- [קורות טכניות\(6\)](#)
- [מחברים טכניים\(6\)](#)
- [לוחות טכניים\(8\)](#)
- [מיוחד טכני\(2\)](#)
- [אריחים\(8\)](#)
- [אריחים עגולים ומעוקלים\(17\)](#)
- [אריחים מיוחדים\(4\)](#)
- [כלים\(2\)](#)





[תחבורה - קרקע\(17\)](#)

[תחבורה - ים ואוויר\(3\)](#)

[גלגלים וצמיגים\(7\)](#)

[חלונות ודלתות\(7\)](#)

[שמשות וגוף גוף\(11\)](#)

הדפס חדש(428)

[לבנים\(14\)](#)

[לבנים מעוקלים\(9\)](#)

[לבנים עגולים וחרוטים\(2\)](#)

[לבנים בשיפוע\(6\)](#)

[לבנים תקועים\(3\)](#)

[דופלו, קוואטרו ופרימו\(23\)](#)

[ראשי מינידול\(22\)](#)

[מינידול פלג גוף תחתון\(16\)](#)

[מינידול פלג גוף עליון\(23\)](#)

[אביזרים למיני דמות\(1\)](#)

[ראשי מיני-תאנים\(44\)](#)

[כיסוי ראש מיני דמות\(5\)](#)

[גוף תחתון מיני-תמונה\(30\)](#)

[פלג גוף עליון מיני-פיגה\(85\)](#)

[מיני פיגורות\(1\)](#)

[דמויות שאינן ניתנות לבנייה \(Duplo, Fabuland\) וכו' \(1\)](#)

[לוחות\(2\)](#)

[צמחים ובעלי חיים\(6\)](#)

[צלחות\(3\)](#)

[צלחות עגולות מעוקלות וכלים\(3\)](#)

[צלחות מיוחדות\(1\)](#)





אריחים(85)

אריחים עגולים ומעוקלים(33)

אריחים מיוחדים(4)

תחבורה - ים ואוויר(3)

חלונות ודלתות(2)

שמשות וגוף גוף(1)

תבניות חדשות פוטנציאליות(2)

כיסוי ראש מיני-פיג



מזהה רכיב 6383338 :

מזהה עיצוב 35901 :

שם, TLG: MINI FIGURE חליפת פסולת רעילה

שם, RB: MINI FIGURE חליפת פסולת רעילה

צבע: TLG/BL: כתום צהבהב להבה/ כתום בהיר בהיר

בסטים: ראה Rebrickable

חזרה לאינדקס

היגוי טכני, מתלים ומנוע





מזהה רכיב: 6378464

מזהה עיצוב: 49151

שם: TLG: TECHNIC STEER.WHEEL/SPORT

שם: RB: עול טייס ההגה טכני

שחור: TLG/BL צבע:

בסטים: [ראה Rebrickable](#)

[חזרה לאינדקס](#)

תבנית חדשה (183)

סורגים, סולמות וגדרות



מזהה רכיב: 6377230

מזהה עיצוב: 84868





שם, TLG: 3.2 SHAFT ELEMENT, מס. 2

שם RB: Bar T-Split עם חור

צבע: TLG/BL: אפור אבן בינוני/אפור כחלחל בהיר

בסטים: [ראה Rebrickable](#)

[חזרה לאינדקס](#)

-Construction Bionicle, Hero Factory

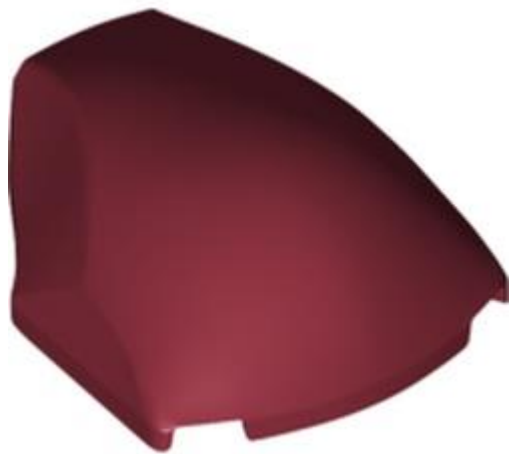

מזהה רכיב: 6376000

מזהה עיצוב: 85834

שם, TLG: DESIGN ELEMENT, 4X5X1 2/3, NO. 1

שם RB: ראש דמות גדול, חצי, $5 \times 1 \frac{2}{34}$

צבע: TLG/BL: אדום כהה

בסטים: [ראה Rebrickable](#)



מזהה רכיב 6376668 :

מזהה עיצוב 87532 :

שם TLG: DESIGN ELEMENT, 4X5X1 2/3, NO. 2

שם RB: ראש דמות גדול, חצי, 4 1 2/3 x 5 x עם הדפס פנים איירון מן

צבע TLG/BL: אדום כהה

בסטים: [ראה Rebrickable](#)

[חזרה לאינדקס](#)

לבנים מעוקל



מזהה רכיב 6375672 :

מזהה עיצוב 79756 :

שם TLG: PLATE 1X4X2/3, קשת חיצונית



שם: RB: בריק מעוקל 1 2/3 x 4 x 4 חלק עליון כפול מעוקל, ללא חתיכים

צבע: TLG/BL: צהוב לבנים/שיזוף

בסטים: [ראה Rebrickable](#)



מזהה רכיב: 6377228 :

מזהה עיצוב: 84866 :

שם: TLG: DESIGN BRICK 4X4X1 1/3

שם: RB: לבנים מיוחד מעוקל 4 1/3 x 4 x עם חורי פינים, 2 x 2 חתיכים שקועים

צבע: TLG/BL: אדום/אדום בהיר

בסטים: [ראה Rebrickable](#)

[חזרה לאינדקס](#)

לבנים מיוחדות

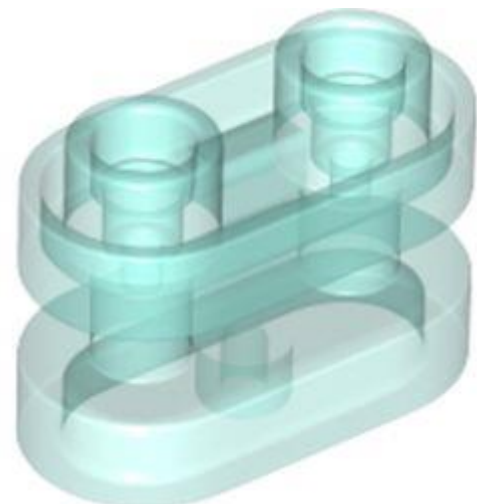



מזהה רכיב: 6382737

מזהה עיצוב: 77808

שם: TLG: BRICK1X2, ROUNDED, W/ 3.2 SHAFT, NO. 1

שם: RB: Brick Special 1 x 2 עם מוטות מרכזיים

צבע: TLG/BL: כחול בהיר שקוף/ כחול טרנס-לייט

בסטים: [ראה Rebrickable](#)



מזהה רכיב: 6370621

מזהה עיצוב: 77808

שם: TLG: BRICK1X2, ROUNDED, W/ 3.2 SHAFT, NO. 1

שם: RB: Brick Special 1 x 2 עם מוטות מרכזיים

צבע: TLG/BL: זהב חם/ זהב פנינה

בסטים: [ראה Rebrickable](#)



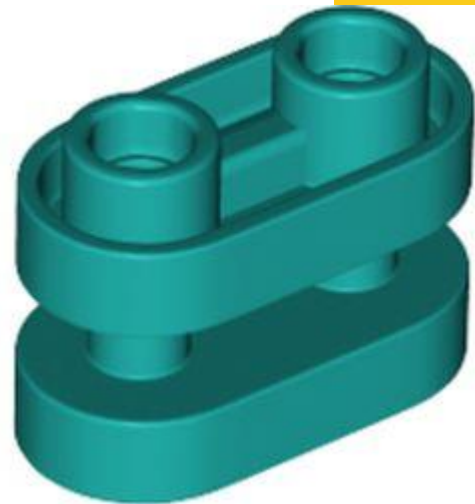

מזהה רכיב: 6377824

מזהה עיצוב: 77808

שם: TLG: BRICK1X2, ROUNDED, W/ 3.2 SHAFT, NO. 1

שם: RB: Brick Special 1 x 2 עם מעוגל עם מוטות מרכזיים

צבע: TLG/BL: ירוק כחלחל בהיר/ טורקיז כהה

בסטים: [Rebrickable](#)

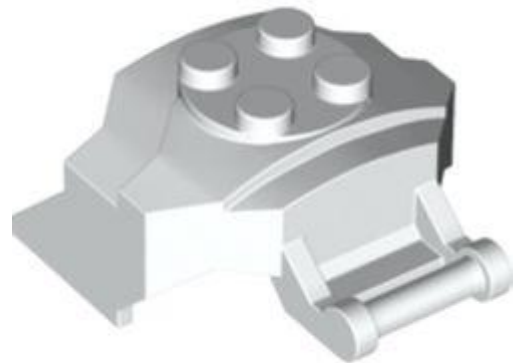

מזהה רכיב: 6365685

מזהה עיצוב: 79896

שם: TLG: DESIGN ELEMENT, 4X5X2, NO. 1

שם: RB: Brick Special 4 x 5 x 2 עם מוט, 4 חתיכים

צבע: TLG/BL: לבן



[Rebrickable](#) **בסטים:** [ראה](#)

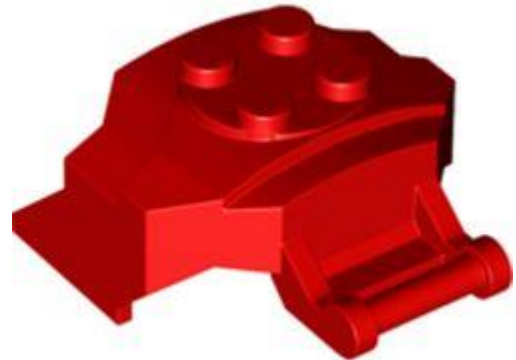

מזהה רכיב: 6371691

מזהה עיצוב: 79896

שם: TLG: DESIGN ELEMENT, 4X5X2, NO. 1

שם: RB: Brick Special 4 x 5 x 2 עם מוט, 4 חתיכים

צבע: TLG/BL: אדום/אדום בהיר

[Rebrickable](#) **בסטים:** [ראה](#)



מזהה רכיב: 6371693

מזהה עיצוב: 79896

שם: TLG: DESIGN ELEMENT, 4X5X2, NO. 1

שם: RB: Brick Special 4 x 5 x 2 עם מוט, 4 חתיכים





צבע: TLG/BL זהב חם/זהב פנינה

בסטים: [ראה Rebrickable](#)



מזהה רכיב: 6371692 :

מזהה עיצוב: 79896 :

שם: TLG: DESIGN ELEMENT, 4X5X2, NO. 1

שם: RB: Brick Special 4 x 5 x 2 עם מוט, 4 חתיכים

צבע: TLG/BL טיטניום מתכתי/ אפור כהה פנינה

בסטים: [ראה Rebrickable](#)



מזהה רכיב: 6365687 :

מזהה עיצוב: 79897 :

שם: TLG: DESIGN BRICK, 2X5, NO. 1





שם RB: Brick Special 2 x 5 עם שיפוע, חתיכים בצד

TLG/BL צבע: לבן

בסטים: [ראה Rebrickable](#)



מזהה רכיב 6371694 :

מזהה עיצוב 79897 :

שם TLG: DESIGN BRICK, 2X5, NO. 1

שם RB: Brick Special 2 x 5 עם שיפוע, חתיכים בצד

צבע: TLG/BL זהב חם/זהב פנינה

בסטים: [ראה Rebrickable](#)



מזהה רכיב 6371695 :

מזהה עיצוב 79897 :





שם 1: TLG: DESIGN BRICK, 2X5, NO.

שם 2: RB: Brick Special 2 x 5 עם שיפוע, חתיכים בצד

צבע: TLG/BL: אדום/אדום בהיר

בסטים: [ראה Rebrickable](#)



מזהה רכיב: 6384732 :

מזהה עיצוב: 80488 :

שם 1: TLG: DESIGN BRICK, W/ 3.2 SHAFT, NO.

שם 2: RB: Brick Special 1 x 2 עם מוט, יד עם 4 אצבעות

צבע: TLG/BL: סגול בהיר/ורוד כהה

בסטים: [ראה Rebrickable](#)



מזהה רכיב: 6369939 :





מזהה עיצוב: 80488

שם: TLG: DESIGN BRICK, W/ 3.2 SHAFT, NO. 1

שם: RB: Brick Special 1 x 2 עם מוט, יד עם 4 אצבעות

צבע: TLG/BL: כחול בהיר/כחול

בסטים: [ראה Rebrickable](#)

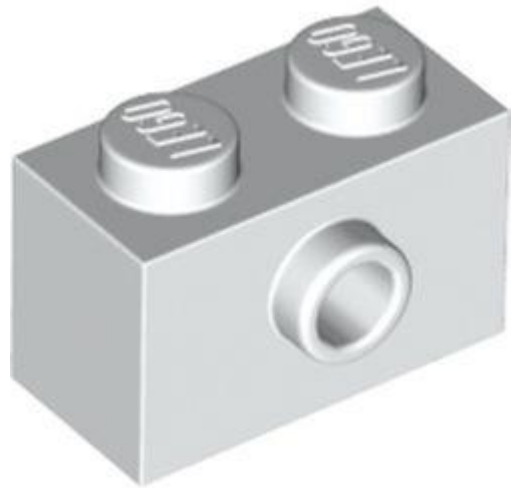

מזהה רכיב: 6383982

מזהה עיצוב: 86876

שם: TLG: BRICK 1X2 W/ 1 KNOB

שם: RB: לבנים מיוחדות 1 x 2 עם חד אחד מרכזי בצד אחד

צבע: TLG/BL: לבן

בסטים: [ראה Rebrickable](#)

[חזרה לאינדקס](#)

דופלו, קוואטרו ופרימו



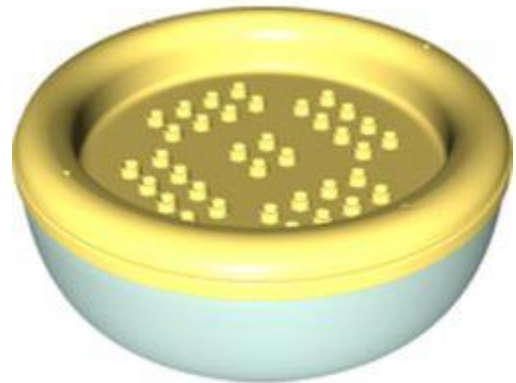

מזהה רכיב: 6396444

מזהה עיצוב: 1891

שם: TLG: CONTAINER 14X14X4.5

שם: RB: אחסון דופלו / סירה [הרכבה מלאה]

צבע: TLG/BL: Aqua/ Light Aqua

בסטים: [ראו Rebrickable](#)

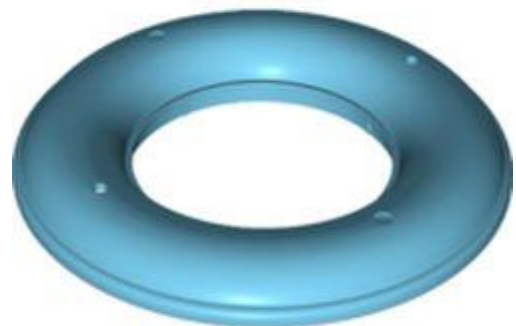

מזהה רכיב: 6375983

מזהה עיצוב: 79782

שם: TLG: BOAT 8X8, TOP

שם: RB: דופלו סירה / רפסודה / טבעת, 8 x 8 למעלה

צבע: TLG/BL: תכלת בינוני



[Rebrickable](#) **בסטים: ראה**



מזהה רכיב: 6380433

מזהה עיצוב: 79782

שם: TLG: BOAT 8X8, TOP

שם: RB: דופלו סירה / רפסודה / טבעת, 8 x 8 למעלה

צבע: TLG/BL: אדום/אדום בהיר

[Rebrickable](#) **בסטים: ראה**



מזהה רכיב: 6379177

מזהה עיצוב: 79782

שם: TLG: BOAT 8X8, TOP

שם: RB: דופלו סירה / רפסודה / טבעת, 8 x 8 למעלה





צבע: TLG/BL צהוב בהיר/צהוב

בסטים: [ראה Rebrickable](#)



מזהה רכיב: 6375984

מזהה עיצוב: 79783

שם, TLG: BOAT 8X8 תחתית

שם, RB: דופלו סירה / רפסודה / טבעת, 8 x 8 תחתית

צבע: TLG/BL: Aqua/ Light Aqua

בסטים: [ראה Rebrickable](#)



מזהה רכיב: 6379178

מזהה עיצוב: 79783

שם, TLG: BOAT 8X8 תחתית





שם: RB דופלו סירה / רפסודה / טבעת, 8 x 8 תחתית

צבע: TLG/BL צהוב קריר / צהוב בהיר בהיר

בסטים: [ראה Rebrickable](#)



מזהה רכיב: 6380615

מזהה עיצוב: 79783

שם: TLG: BOAT 8X8 תחתית

שם: RB דופלו סירה / רפסודה / טבעת, 8 x 8 תחתית

צבע: TLG/BL קורל תוסס/אלמוג

בסטים: [ראה Rebrickable](#)

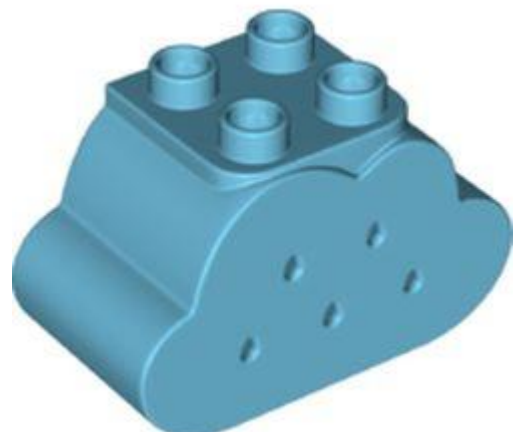

מזהה רכיב: 6375986

מזהה עיצוב: 79784





שם: TLG: DESIGN BRICK 2X4X2, NO. 1

שם: RB: בריק דופלו 2 x 2 x 4 עם חורים

צבע: TLG/BL: תכלת בינוני

בסטים: [ראה Rebrickable](#)



מזהה רכיב: 6375992 :

מזהה עיצוב: 82562 :

שם: TLG: דלי, לא. 2

שם: RB: דלי דופלו

צבע: TLG/BL: צהוב בהיר/צהוב

בסטים: [ראה Rebrickable](#)



מזהה רכיב: 6379180 :





מזהה עיצוב: 82562

שם: TLG דלי, לא. 2

שם: RB דלי דופלו

צבע: TLG/BL ירוק צהבהב בהיר/ ליים

בסטים: [ראה Rebrickable](#)



מזהה רכיב: 6381674

מזהה עיצוב: 82562

שם: TLG דלי, לא. 2

שם: RB דלי דופלו

צבע: TLG/BL תכלת בינוני

בסטים: [ראה Rebrickable](#)





מזהה רכיב: 6375370

מזהה עיצוב: 84484

שם: TLG: DESIGN BRICK, 2X6X2 1/2, NO. 2

שם: RB: בריק דופלו 2 x 2 x 4 אוזניים וקצוות מחודדים עם הדפס פנים של פנדה אדומה

צבע: TLG/BL: כתום בהיר/כתום

בסטים: [ראה Rebrickable](#)



מזהה רכיב: 6375542

מזהה עיצוב: 84817

שם: TLG: DESIGN BRICK 2X4X3, NO. 2

שם: RB: בריק דופלו 2 x 2 x 4 קצוות מעוגלים עם אוזניים והדפס פני אריה

צבע: TLG/BL: כתום כהה

בסטים: [ראה Rebrickable](#)

[חזרה לאינדקס](#)

דגלים, שלטים, פלסטיק ובד





מזהה רכיב: 6379424

מזהה עיצוב: 60463

שם: TLG: CAPE, NO. 27

שם: RB: כף צווארון, שני זנבות ארוכים, חור אחד

צבע: TLG/BL: אדום כהה

בסטים: [Rebrickable](#)



מזהה רכיב: 6371541

מזהה עיצוב: 82622

שם: TLG: PUNCHED TEXTILE ELEMENT, NO. 13

שם: RB: אוהל עם הדפס עלים ופרחים בצבע טורקיז כהה

צבע: TLG/BL: Aqua/ Light Aqua





[בסטים: ראה Rebrickable](#)



מזהה רכיב: 6375190 :

מזהה עיצוב: 84433 :

שם: TLG: CAPE, NO. 54

שם: RB: שכמיית צווארון, שני זנבות ארוכים, מחודדת

צבע: TLG/BL: אדום/אדום בהיר

[בסטים: ראה Rebrickable](#)

No Image
Available

מזהה רכיב: 6390690 :

שם: RB: כנף, שמאל, דרקון, עצמות תכלת, קורים ירוקים וירוקים כהים

צבע: TLG/BL: אין

[בסטים: ראה Rebrickable](#)





No Image
Available

מזהה רכיב 6390692 :

שם: RB: כנף, ימין, דרקון, עצמות תכלת, קורים ירוקים/ירוק כהה

צבע: TLG/BL אין

בסטים: [ראה Rebrickable](#)

[חזרה לאינדקס](#)

מינידול פלג גוף תחתון



מזהה רכיב 6376533 :

מזהה עיצוב 80336 :

שם: TLG: SKIRT W/ HIP, NO. 1

שם: RB: חצאית מינידול, מלאה, משושה, ללא רגליים

צבע: TLG/BL שקוף עם אופלסנטיות/סאטן Trans-Clear



[Rebrickable](#) **בסטים:** [ראה](#)



מזהה רכיב: 6376535

מזהה עיצוב: 80336

שם: TLG: SKIRT W/ HIP, NO. 1

שם: RB: חצאית מינידול, מלאה, משושה, ללא רגליים

צבע: TLG/BL: כחול שקוף עם אופלסנטיות/ סאטן טרנס-אור כחול

[Rebrickable](#) **בסטים:** [ראה](#)



מזהה רכיב: 6376536

מזהה עיצוב: 80336

שם: TLG: SKIRT W/ HIP, NO. 1

שם: RB: חצאית מינידול, מלאה, משושה, ללא רגליים

צבע: TLG/BL סגול אדמומי בינוני שקוף עם אופלציה/ ורוד טרנס-כהה סאטן

בסטים: [ראה Rebrickable](#)



מזהה רכיב: 6376538 :

מזהה עיצוב: 80336 :

שם: TLG: SKIRT W/ HIP, NO. 1

שם: RB: חצאית מינידול, מלאה, משושה, ללא רגליים

צבע: TLG/BL סאטן טרנס-דרק כחול / טרנס-דרק כחול אופל

בסטים: [ראה Rebrickable](#)



מזהה רכיב: 6376539 :

מזהה עיצוב: 80336 :

שם: TLG: SKIRT W/ HIP, NO. 1



שם RB: חצאית מינידול, מלאה, משושה, ללא רגליים

צבע: TLG/BL

בסטים: [ראה Rebrickable](#)

[חזרה לאינדקס](#)

אביזרי מיני-פיגה



מזהה רכיב: 6385783

מזהה עיצוב: 76700

שם TLG: RESCUE CAN 3M

שם RB: מצוף מציל ציוד, גב חלול

צבע: TLG/BL כתום בהיר/כתום

בסטים: [ראה Rebrickable](#)





מזהה רכיב: 6361361

מזהה עיצוב: 79735

שם: TLG: CHOPSTICKS, NO. 1

שם: RB: מקלות אכילה לציוד

צבע: TLG/BL: צהוב חול / חום כהה

בסטים: [ראו Rebrickable](#)



מזהה רכיב: 6361352

מזהה עיצוב: 79743

שם: TLG: CUPCAKE, NO. 1

שם: RB: קאפקייק

צבע: TLG/BL: Aqua/ Light Aqua

בסטים: [ראו Rebrickable](#)





מזהה רכיב: 6406417

מזהה עיצוב: 79806

שם: MINI FEATHER TLG:

שם: RB: אביזר לכיסוי ראש פלומה / נוצה קטנה עם סיכה, שקע קטן

צבע: TLG/BL: סגול אדמדם בוק/מגנטה

בסטים: [Rebrickable](#)



מזהה רכיב: 6372781

מזהה עיצוב: 79808

שם: KITCHEN EQUIPMENT, NO. 2 TLG:

שם: RB: ציוד מטבח, מס. 2

צבע: TLG/BL: אפור אבן בינוני/אפור כחלחל בהיר



[Rebrickable](#) **בסטים**: **ראה**



מזהה רכיב 6375788 :

מזהה עיצוב 80519 :

שם, **TLG: FLAME 4M** עם מחזיק 3.2

שם: **RB**: גל / להבה עם קליפ

צבע: **TLG/BL**: כתום בהיר שקוף/טרנס-כתום

[Rebrickable](#) **בסטים**: **ראה**



מזהה רכיב 6375783 :

מזהה עיצוב 80519 :

שם, **TLG: FLAME 4M** עם מחזיק 3.2

שם: **RB**: גל / להבה עם קליפ



צבע: TLG/BL סגול בהיר כחלחל שקוף/טרנס-סגול

[בסטים: ראה Rebrickable](#)



מזהה רכיב: 6375784 :

מזהה עיצוב: 80519 :

שם, TLG: FLAME 4M עם מחזיק 3.2

שם: RB: גל / להבה עם קליפ

צבע: TLG/BL כחול שקוף/כחול טרנס-כהה

[בסטים: ראה Rebrickable](#)



מזהה רכיב: 6375785 :

מזהה עיצוב: 80519 :

שם, TLG: FLAME 4M עם מחזיק 3.2



שם: RB: גל / להבה עם קליפ

צבע: TLG/BL: ירוק בהיר שקוף/ ירוק בהיר

בסטים: [ראה Rebrickable](#)



מזהה רכיב: 6371449 :

מזהה עיצוב: 28577 :

שם: TLG: FLAME 7M SHAFT Ø3,2

שם: RB: גל / להבה מעוגלת גדולה [רגיל]

צבע: TLG/BL: כתום בהיר שקוף/טרנס-כתום

בסטים: [ראה Rebrickable](#)

[חזרה לאינדקס](#)

כיסוי ראש מיני-פיג





מזהה רכיב: 6398501

מזהה עיצוב: 1879

שם: MINI WIG, NO. 354 TLG:

שם: MINI WIG, NO. 354 RB:

צבע: TLG/BL: חום כהה

בסטים: [ראה/Rebrickable](#)



מזהה רכיב: 6413618

מזהה עיצוב: 25405

שם: MINI WIG, NO. 145 TLG:

שם: MINI WIG, NO. 145 RB:

צבע: TLG/BL: כסף מתכתי/כסף שטוח

בסטים: [ראה/Rebrickable](#)



מזהה רכיב: 6372359

מזהה עיצוב: 53126

שם: MINI WIG, NO. 267 TLG

שם ר.ב.: שיער מיני-תאנים עם צמות

צבע: TLG/BL חום כהה

בסטים: [ראה Rebrickable](#)



מזהה רכיב: 6365951

מזהה עיצוב: 79737

שם: MINI WIG, NO. 342 TLG

שם: MINI WIG, NO. 342 RB

צבע: TLG/BL שחור

[Rebrickable](#) **בסטים**: [ראה](#)



מזהה רכיב: 6361359 :

מזהה עיצוב: 79984 :

שם: TLG: MINI WIG, W/ ACCESSORY, NO.32

שם, RB: MINI WIG, עם אביזר, מס' 32

צבע: TLG/BL: חום כהה

[Rebrickable](#) **בסטים**: [ראה](#)



מזהה רכיב: 6361356 :

מזהה עיצוב: 79989 :

שם: TLG: MINI WIG, W/HAT, NO. 32

שם, RB: כיסוי ראש חול כחול ראש עם קוקו



צבע: TLG/BL אדום/אדום בהיר

בסטים: [ראה Rebrickable](#)



מזהה רכיב: 6381644 :

מזהה עיצוב: 79989 :

שם: TLG: MINI WIG, W/HAT, NO. 32

שם: RB: כיסוי ראש מג'נטה עם קוקו

שחור: TLG/BL צבע:

בסטים: [ראה Rebrickable](#)



מזהה רכיב: 6365950 :

מזהה עיצוב: 80577 :

שם: TLG: MINI WIG, W/HAT, NO. 31



שם: RB: כיסוי ראש, כפה עם הדפס שיער בהיר שיער ארוך גלי

צבע: TLG/BL: צהוב קריר/ צהוב בהיר בהיר

בסטים: [ראה Rebrickable](#)



מזהה רכיב: 6385162 :

מזהה עיצוב: 80678 :

שם: TLG: MINI COSTUME, מס' 29

שם: RB: חליפת גלידה לתלבושות מיני-פיג עם קונוס שיזוף

צבע: TLG/BL: ירוק בהיר

בסטים: [ראה Rebrickable](#)



מזהה רכיב: 6382508 :

מזהה עיצוב: 80678 :



שם: TLG: MINI COSTUME, מס' 29

שם: RB: חליפת גלידה לתלבושות מיני-פיג עם קונוס שיזוף

צבע: TLG/BL: סגול בהיר/ורוד כהה

בסטים: [ראה Rebrickable](#)

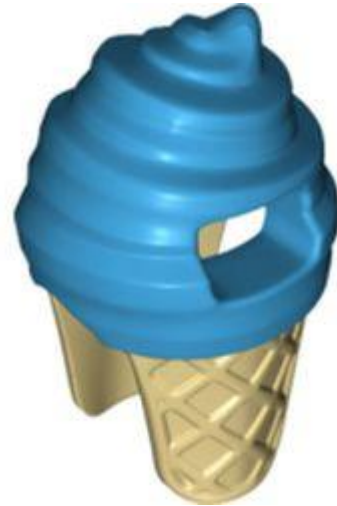

מזהה רכיב: 6385161

מזהה עיצוב: 80678

שם: TLG: MINI COSTUME, מס' 29

שם: RB: חליפת גלידה לתלבושות מיני-פיג עם קונוס שיזוף

צבע: TLG/BL: תכלת כהה

בסטים: [ראה Rebrickable](#)



מזהה רכיב: 6385999





מזהה עיצוב: 80682

שם: TLG: MINI WIG, NO. 337

שם: RB: שיער מיני-פיגה מפותל, מוגבה

צבע: TLG/BL: חום כהה

בסטים: [ראה Rebrickable](#)

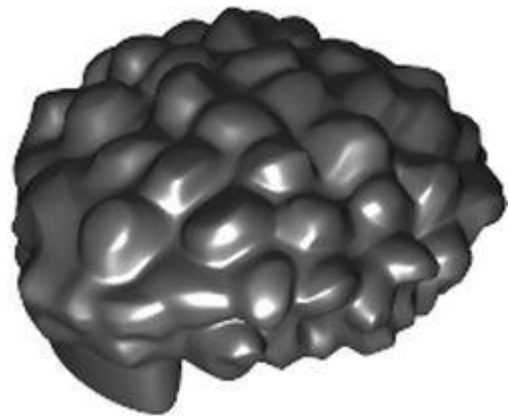

מזהה רכיב: 6382532

מזהה עיצוב: 80682

שם: TLG: MINI WIG, NO. 337

שם: RB: שיער מיני-פיגה מפותל, מוגבה

צבע: TLG/BL: שחור

בסטים: [ראה Rebrickable](#)





מזהה רכיב: 6370564 :

מזהה עיצוב: 80792 :

שם: MINI WIG, NO. 338 TLG:

שם: RB: שיער מיני-פיגה, שתי לחמניות עליונות

צבע: שחור TLG/BL:

בסטים: [ראה Rebrickable](#)



מזהה רכיב: 6384290 :

מזהה עיצוב: 98799 :

שם: MINI COSTUME, NO. 34 TLG:

שם: RB: מסכת מיני-פיג טייגר עם פנים לבנות, פסים שחורים, עיניים ושפם

צבע: כתום בהיר/כתום TLG/BL:

בסטים: [ראה Rebrickable](#)





מזהה רכיב: 6374326 :

מזהה עיצוב: 84138 :

שם: MINI WIG, NO. 344 TLG:

שם: RB: שיער מיני-פיגה עם הדפס קרני תכלת בינוני

שחור: TLG/BL צבע:

בסטים: [Rebrickable](#)



מזהה רכיב: 6393566 :

מזהה עיצוב: 81848 :

שם: MINI HELMET, NO. 366 TLG:

שם: RB: כיסוי ראש, מסכה את הקרנף עם הדפס קרניים לבנות

צבע: TLG/BL טיטניום מתכתי/ אפור כהה פנינה



[Rebrickable](#) **בסטים**: **ראה**

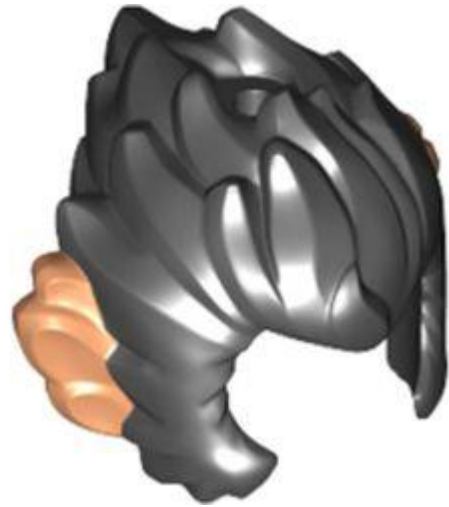

מזהה רכיב 6366665 :

מזהה עיצוב 81270 :

שם TLG: MINI WIG, NO. 348

שם RB: שיער מיני-פיגה ופאות, מבולגן עם הדפס אוזני בשר

שחור TLG/BL **צבע**:

[Rebrickable](#) **בסטים**: **ראה**



מזהה רכיב 6382846 :

מזהה עיצוב 83970 :

שם TLG: MINI WIG, NO. 350

שם RB: MINI WIG, NO. 350





צבע: חום אדמדם TLG/BL

בסטים: [ראה Rebrickable](#)



מזהה רכיב: 6400663 :

מזהה עיצוב: 86227 :

שם: PAY DOLL MINI, LONG W/ BUN TLG

שם: PAY DOLL MINI, LONG W/ BUN RB

צבע: חום כהה TLG/BL

בסטים: [ראה Rebrickable](#)

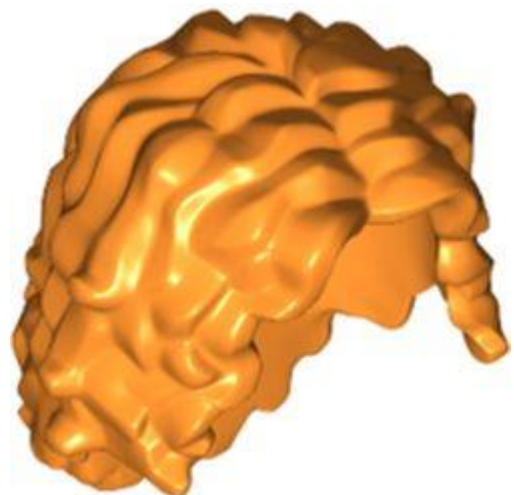

מזהה רכיב: 6408137 :

מזהה עיצוב: 86368 :

שם: MINI WIG, NO. 98 TLG





שם RB: MINI WIG, NO. 98

צבע: TLG/BL כתום בהיר/כתום

בסטים: [ראה Rebrickable](#)



מזהה רכיב 6413625 :

מזהה עיצוב 91847 :

שם TLG: MINI HELMET, NO. 367

שם RB: Minifig קסדת Imperial Pilot עם הדפס משקפיים שחורים (AT-ST Pilot)

צבע: TLG/BL אפור אבן כהה / אפור כחלחל כהה

בסטים: [ראה Rebrickable](#)

[חזרה לאינדקס](#)

פלג גוף תחתון מיני-פיג

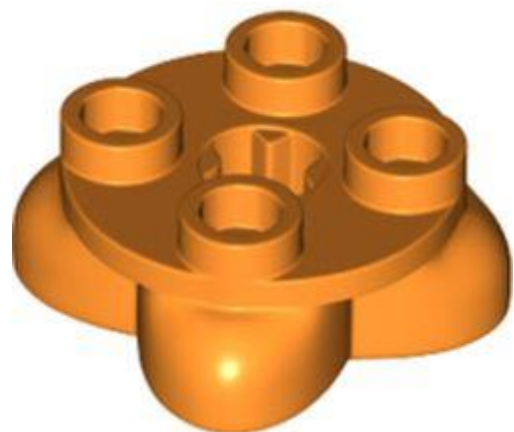



מזהה רכיב: 6407988

מזהה עיצוב: 84867

שם: TLG: FEET, 2X2X2/3, NO. 4

שם: RB: רגל, 2/3 x 2 x עם 4 רגל, 4 חתיכים למעלה

צבע: TLG/BL: כתום בהיר/כתום

בסטים: [ראה Rebrickable](#)



מזהה רכיב: 6407987

מזהה עיצוב: 84867

שם: TLG: FEET, 2X2X2/3, NO. 4

שם: RB: רגל, 2/3 x 2 x עם 4 רגל, 4 חתיכים למעלה

צבע: TLG/BL: לבן

בסטים: [ראה Rebrickable](#)

[חזרה לאינדקס](#)

פגג גוף עליון מיני-פיג





מזהה רכיב: 6398542

מזהה עיצוב: 1881

שם: TLG: ARM, NO. 6

שם: RB: זרוע, עם סיכה, קליפ (ללא יד) - ימין

צבע: TLG/BL: כתום צהבהב להבה/ כתום בהיר בהיר

בסטים: [Rebrickable](#)



מזהה רכיב: 6398541

מזהה עיצוב: 1881

שם: TLG: ARM, NO. 6

שם: RB: זרוע, עם סיכה, קליפ (ללא יד) - ימין

צבע: TLG/BL: אדום/אדום בהיר



[Rebrickable](#) **בסטים**: [ראה](#)



מזהה רכיב: 6398543

מזהה עיצוב: 1881

שם: 6. ARM, NO. TLG

שם: RB זרוע, עם סיכה, קליפ (ללא יד) - ימין

צבע: TLG/BL ירוק כהה/ירוק

[Rebrickable](#) **בסטים**: [ראה](#)

[חזרה לאינדקס](#)

דמויות שאינן ניתנות לבנייה (דופלו, פאבולנד וכו')



מזהה רכיב: 6374817

מזהה עיצוב: 84349





שם TLG: FIGURE, NO. 9

שם RB: Duplo Figure, Lumiere

צבע: TLG/BL

בסטים: [ראה Rebrickable](#)

[חזרה לאינדקס](#)

לא לגו



מזהה רכיב 6370004 :

מזהה עיצוב 82282 :

שם TLG: PUNCHED FOIL ELEMENT, NO. 18

שם RB: Cardboard Photowall

צבע: TLG/BL אין

בסטים: [ראה Rebrickable](#)

[חזרה לאינדקס](#)

אחר





מזהה רכיב: 6371555

מזהה עיצוב: 77814

שם: TLG: DESIGN ELEMENT, NO. 1

שם: RB: תליון, לב

צבע: TLG/BL לבנדר

בסטים: [Rebrickable](#)



מזהה רכיב: 6381320

מזהה עיצוב: 77814

שם: TLG: DESIGN ELEMENT, NO. 1

שם: RB: תליון, לב

צבע: TLG/BL לילך בינוני/סגול כהה





[Rebrickable](#) **בסטים:** [ראה](#)



מזהה רכיב 6371553 :

מזהה עיצוב 77817 :

שם TLG: DESIGN ELEMENT, NO. 2

שם RB: תליון, ברק

צבע TLG/BL: צהוב קריר / צהוב בהיר בהיר

[Rebrickable](#) **בסטים:** [ראה](#)



מזהה רכיב 6374104 :

מזהה עיצוב 84131 :

שם TLG: יצור, עם פונקציה, חלק תחתון, מס'. 18

שם RB: מריו רגלים ואוברול עם שני חתיכים קדמיים, עם שיניים פנימיים וכפתור קדמי לחליפת רפאים





צבע: TLG/BL כחול אדמה / כחול כהה

[בסטים: ראה Rebrickable](#)

[חזרה לאינדקס](#)

פאנלים



מזהה רכיב: 6382694

מזהה עיצוב: 87375

שם: TLG: SHELL 6M, W/ 3,2 SHAFT

שם: RB: פאנל מעוקל, רבע, עם פסים בכל קצה

צבע: TLG/BL לבן

[בסטים: ראה Rebrickable](#)



מזהה רכיב: 6389686





מזהה עיצוב: 87375

שם: TLG: SHELL 6M, W/ 3,2 SHAFT

שם: RB: פאנל מעוקל, רבע, עם פסים בכל קצה

צבע: TLG/BL: כחול בהיר שקוף/ כחול טרנס-לייט

בסטים: [ראה Rebrickable](#)

[חזרה לאינדקס](#)

צמחים ובעלי חיים



מזהה רכיב: 6390506

מזהה עיצוב: 67989

שם: TLG: SQUIRREL, NO. 6

שם: RB: בעל חיים, סנאי, עומד, עיניים שחורות וטביעת אף

צבע: TLG/BL: אפור אבן בינוני/אפור כחלחל בהיר

בסטים: [ראה Rebrickable](#)





מזהה רכיב: 6384078 :

מזהה עיצוב: 98481 :

שם: TLG: SQUIRREL, NO. 5

שם: RB: בעל חיים, סנאי, עומד, עיניים שחורות וטביעת אף

שחור: TLG/BL צבע:

בסטים: [ראה Rebrickable](#)

No Image
Available

מזהה רכיב: 6370979 :

שם: RB: חלק גוף של יצור, לסת תחתונה של ראש דרקון עם 6 חתיכים למעלה, ספייק, שיניים
[רגיל]

צבע: TLG/BL צהוב קריר/ צהוב בהיר בהיר

בסטים: [ראה Rebrickable](#)





מזהה רכיב: 6369938

מזהה עיצוב: 80487

שם: TLG: SPIDER WEB 5X8X2, NO. 1

שם: RB: אביזר חרקים, קורי עכביש, כיפה בצורת סרגל, קליפס

צבע: TLG/BL: אדום/אדום בהיר

בסטים: [Rebrickablen](#)



מזהה רכיב: 6385237

מזהה עיצוב: 80487

שם: TLG: SPIDER WEB 5X8X2, NO. 1

שם: RB: אביזר חרקים, קורי עכביש, כיפה בצורת סרגל, קליפס

צבע: TLG/BL: לבן



[Rebrickable](#) **בסטים**: ראה



מזהה רכיב: 6384731

מזהה עיצוב: 80487

שם: TLG: SPIDER WEB 5X8X2, NO. 1

שם: RB: אביזר חרקים, קורי עכביש, כיפה בצורת סרגל, קליפס

צבע: TLG/BL: סגול בהיר/ורוד כהה

[Rebrickable](#) **בסטים**: ראה



מזהה רכיב: 6371543

מזהה עיצוב: 82619

שם: TLG: CAT, עם 1.5 חור, מס. 24

שם: RB: חיה, חתול משחק עם הדפס עיניים כחולות וכתומות





TLG/BL צבע: לבן

[Rebrickable](#) ראה: בסטים



מזהה רכיב: 6373423

מזהה עיצוב: 84085

שם: TLG: DOG, NO. 37

שם: RB: בעל חיים, כלב, ארוך שיער עם הדפס עיניים לבנות

TLG/BL צבע: שחור

[Rebrickable](#) ראה: בסטים



מזהה רכיב: 6375568

מזהה עיצוב: 84843

שם: TLG: CREATURE, NO. 147





שם: RB חרק, עכביש 1 x 1 עם הדפס עיני ספיידרמן

צבע: TLG/BL אדום/אדום בהיר

בסטים: [ראה Rebrickable](#)

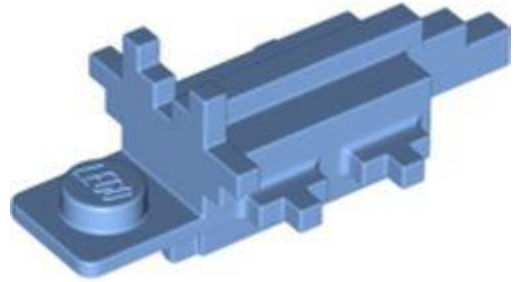

מזהה רכיב: 6383978

מזהה עיצוב: 86879

שם: TLG: ANIMAL, NO. 142

שם: RB חלק גוף של בעלי חיים, גוף אקולוטלים (דגים).

צבע: TLG/BL כחול בינוני

בסטים: [ראה Rebrickable](#)



מזהה רכיב: 6383178

מזהה עיצוב: 86879





שם TLG: ANIMAL, NO. 142

שם RB: חלק גוף של בעלי חיים, גוף אקולוטלים (דגים).

צבע TLG/BL: כתום צהבהב להבה/ כתום בהיר בהיר

בסטים: [ראה Rebrickable](#)



מזהה רכיב: 6383977

מזהה עיצוב: 86879

שם TLG: ANIMAL, NO. 142

שם RB: חלק גוף של בעלי חיים, גוף אקולוטלים (דגים).

צבע TLG/BL: סגול בהיר/ורוד בהיר

בסטים: [ראה Rebrickable](#)



מזהה רכיב: 6380362





מזהה עיצוב: 92046

שם: CREATURE, NO. 149 TLG:

שם: RB: חיה, סלמנדרה עם עיניים כחולות בהירות, הדפס כתמי לבנדר

צבע: TLG/BL: כחול בינוני

בסטים: [ראה Rebrickable](#)



מזהה רכיב: 6380367

מזהה עיצוב: 92101

שם: TIGER, NO. 4 TLG:

שם: RB: חיה, נמר עם 2 על 2 חתכים

צבע: TLG/BL: כתום בהיר/כתום

בסטים: [ראה Rebrickable](#)





מזהה רכיב: 6380366

מזהה עיצוב: 92173

שם: TLG: HORSE, NO. 22

שם: RB: חיה, סוס עם רגל מוגבהת, רעמה גבוהה, אף לבן, הדפס עיניים כחולות בהירות

שחור: TLG/BL צבע

[Rebrickable](#): ראה



מזהה רכיב: 6381985

מזהה עיצוב: 93700

שם: TLG: CAT, NO. 17

שם: RB: חתול, חתלתול, זנב קצר, הדפס לוע שזוף

צבע: TLG/BL כתום כהה

[Rebrickable](#): ראה





מזהה רכיב 6405725 :

מזהה עיצוב 100552 :

שם TLG: CAT, NO. 25

שם RB: בעל חיים, חתול, חתלתול, זנב קצר, עיניים שחורות וטביעת אף

TLG/BL צבע: לבן

[Rebrickable](#) בסטים: ראה



מזהה רכיב 6375490 :

מזהה עיצוב 84786 :

שם TLG: CAT, NO. 16

שם RB: בעל חיים, חתול, חתלתול, זנב קצר, עיניים שחורות וטביעת אף

צבע TLG/BL אפור אבן / אפור כחלחל כהה



[Rebrickable](#) **בסטים**: [ראה](#)



מזהה רכיב: 6384077 :

מזהה עיצוב: 98480 :

שם: TLG: SQUIRREL, NO. 4

שם: RB: בעל חיים, סנאי, עומד, עיניים שחורות והדפס אף חום אדמדם

צבע: TLG/BL: כתום כהה

[Rebrickable](#) **בסטים**: [ראה](#)

No Image
Available

מזהה רכיב: 6374080 :

שם: RB: חלק גוף של יצור, כנף דרקון, עם ציר, עם דפוס טרנס-צהוב משויש

צבע: TLG/BL: זהב חם/זהב פנינה

[Rebrickable](#) **בסטים**: [ראה](#)





No Image
Available

מזהה רכיב: 6365689 :

שם: RB חלק גוף של יצור, כנף דרקון, עם ציר, עם דפוס טרנס-צהוב משויש

צבע: TLG/BL אדום/אדום בהיר

בסטים: [ראה Rebrickable](#)

No Image
Available

מזהה רכיב: 6342663 :

שם: RB חלק גוף של יצור, ראש דרקון עם קרניים טרנס-צהובות, הדפס עיניים צהובות

צבע: TLG/BL תכלת כהה

בסטים: [ראה Rebrickable](#)





No Image Available

מזהה רכיב 6342662 :

שם: RB חלק גוף של יצור, ראש דרקון עם קרן, סימנים ירוקים כהים, הדפס עיניים צהובות

צבע: TLG/BL ירוק בהיר

בסטים: [ראה Rebrickable](#)

No Image Available

מזהה רכיב 6365686 :

שם: RB חלק גוף של יצור, ראש דרקון לסת תחתונה עם סנטר מחודד

צבע: TLG/BL כתום בהיר/כתום

בסטים: [ראה Rebrickable](#)

[חזרה לאינדקס](#)

צלחות



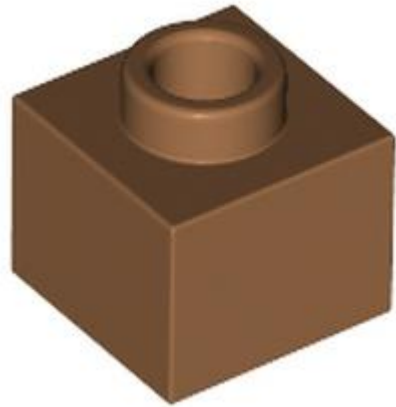

מזהה רכיב: 6383946 :

שם: RB: צלחת 1 2/3 x 1 עם חור בחתך

צבע: TLG/BL: נוגט בינוני

בסטים: [ראה Rebrickable](#)

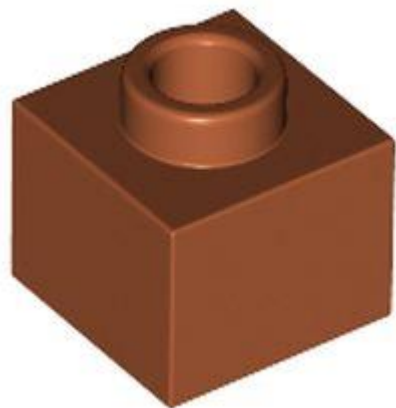

מזהה רכיב: 6382577 :

מזהה עיצוב: 86996 :

שם: TLG: PLATE 1X1X2/3

שם: RB: צלחת 1 2/3 x 1 עם חור בחתך

צבע: TLG/BL: כתום כהה

בסטים: [ראה Rebrickable](#)

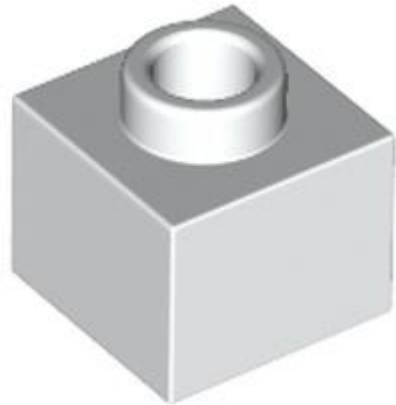

מזהה רכיב: 6383985

מזהה עיצוב: 86996

שם: TLG: PLATE 1X1X2/3

שם: RB: צלחת 1 x 2/3 x עם חור בחתך

TLG/BL צבע: לבן

[Rebrickable](#): בסטים

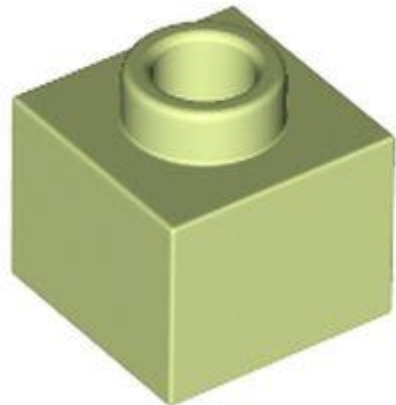

מזהה רכיב: 6382547

מזהה עיצוב: 86996

שם: TLG: PLATE 1X1X2/3

שם: RB: צלחת 1 x 2/3 x עם חור בחתך

צבע: TLG/BL אביב צהבהב ירוק/ ירוק צהבהב



[Rebrickable](#) **בסטים**: [ראה](#)

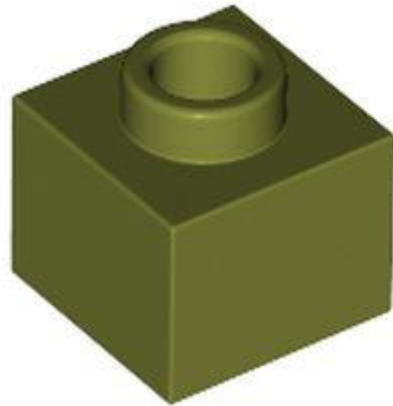

מזהה רכיב: 6382541

מזהה עיצוב: 86996

שם: TLG: PLATE 1X1X2/3

שם: RB: צלחת 1 x 2/3 x עם חור בחתך

צבע: TLG/BL: ירוק זית

[Rebrickable](#) **בסטים**: [ראה](#)

[חזרה לאינדקס](#)

צלחות בזווית



מזהה רכיב: 6372712

מזהה עיצוב: 79846





שם: TLG צלחת, מסובבת, 45 מעלות.

שם: RB לוח בזווית 2 על 2 עם צעד וחור במרכז

צבע: TLG/BL ירוק כהה/ירוק

בסטים: [ראה Rebrickable](#)



מזהה רכיב: 6365678

מזהה עיצוב: 79846

שם: TLG צלחת, מסובבת, 45 מעלות.

שם: RB לוח בזווית 2 על 2 עם צעד וחור במרכז

צבע: TLG/BL תכלת כהה

בסטים: [ראה Rebrickable](#)



מזהה רכיב: 6372446





מזהה עיצוב 79846 :

שם: TLG צלחת, מסובבת, 45 מעלות.

שם: RB לוח בזווית 2 על 2 עם צעד וחור במרכז

צבע: TLG/BL כתום בהיר/כתום

בסטים: [ראה Rebrickable](#)



מזהה רכיב 6381825 :

מזהה עיצוב 79846 :

שם: TLG צלחת, מסובבת, 45 מעלות.

שם: RB לוח בזווית 2 על 2 עם צעד וחור במרכז

צבע: TLG/BL צהוב בהיר/צהוב

בסטים: [ראה Rebrickable](#)

[חזרה לאינדקס](#)

צלחות עגולות מעוקלות וכלים





מזהה רכיב: 6370300

מזהה עיצוב: 80015

שם: TLG: PLATE 5X5, 1/4 CIRCLE, W/CUT OUT

שם: RB: צלחת עגול 5 x 5 מקרוני

צבע: TLG/BL: Aqua/ Light Aqua

בסטים: [Rebrickable](#)



מזהה רכיב: 6365941

מזהה עיצוב: 80015

שם: TLG: PLATE 5X5, 1/4 CIRCLE, W/CUT OUT

שם: RB: צלחת עגול 5 x 5 מקרוני

צבע: TLG/BL: תכלת כהה



[Rebrickable](#) **בסטים:** [ראה](#)

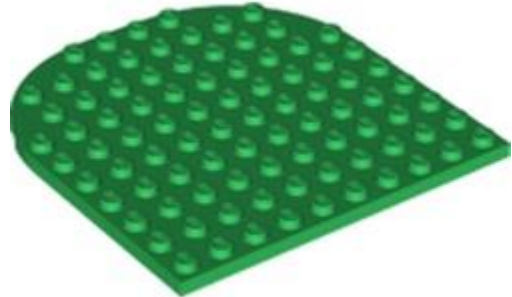

מזהה רכיב: 6382105 :

מזהה עיצוב: 80031 :

שם: TLG: PLATE 10X10, 1/2 CIRCLE, NO. 1

שם: RB: צלחת 10 10 x חצי עיגול

צבע: TLG/BL: ירוק כהה/ירוק

[Rebrickable](#) **בסטים:** [ראה](#)

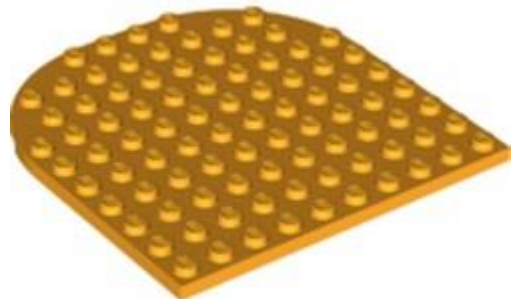

מזהה רכיב: 6383992 :

מזהה עיצוב: 80031 :

שם: TLG: PLATE 10X10, 1/2 CIRCLE, NO. 1

שם: RB: צלחת 10 10 x חצי עיגול





צבע: TLG/BL כתום צהבהב להבה/ כתום בהיר בהיר

בסטים: [ראה Rebrickable](#)



מזהה רכיב: 6378154

מזהה עיצוב: 89681

שם: TLG: PLATE 6X4X2/3, 1/2 CIRCLE, CUT OUT

שם: RB: צלחת 6x6 x חצי עיגול עם 2x2 x חיתוך ו-2x6 מוגבהים

צבע: TLG/BL נוגט בינוני

בסטים: [ראה Rebrickable](#)



מזהה רכיב: 6386992

מזהה עיצוב: 89681

שם: TLG: PLATE 6X4X2/3, 1/2 CIRCLE, CUT OUT





שם: RB: צלחת 6x6 חצי עיגול עם 2x2 חיתוך ו-2x6 מוגבהים

צבע: TLG/BL: כחול בהיר/כחול

בסטים: [ראה Rebrickable](#)

[חזרה לאינדקס](#)

צלחות מיוחדות



מזהה רכיב: 6365692

מזהה עיצוב: 79987

שם: TLG: PLATE, 1X3, W/ VERT. 3.2, לא. 1

שם: RB: לוח מיוחד 1x3 עם 2 קליפס למעלה

צבע: TLG/BL: אפור אבן כהה / אפור כחלחל כהה

בסטים: [ראה Rebrickable](#)

[חזרה לאינדקס](#)

קליעים / משגרים





מזהה רכיב: 6345952

מזהה עיצוב: 69754

שם, TLG: PLATE 1X2, עם יורה, מס. 1

שם RB: Launcher, Plate Special 1 x 2 עם Mini Blaster Square

צבע: TLG/BL: טיטניום מתכתי/ אפור כהה פנינה

בסטים: [Rebrickable](#)

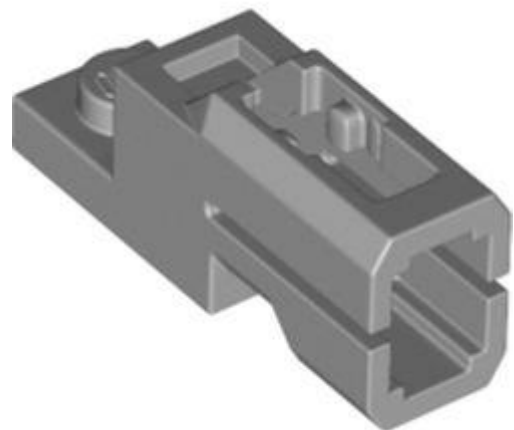

מזהה רכיב: 6360382

מזהה עיצוב: 69754

שם, TLG: PLATE 1X2, עם יורה, מס. 1

שם RB: Launcher, Plate Special 1 x 2 עם Mini Blaster Square

צבע: TLG/BL: אפור אבן בינוני/אפור כחלחל בהיר



[Rebrickable](#) **בסטים:** [ראה](#)

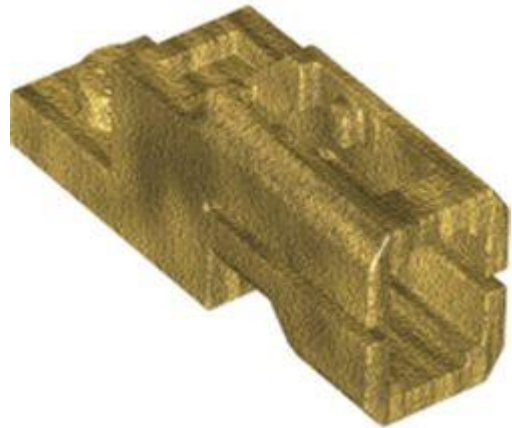

מזהה רכיב 6345949 :

מזהה עיצוב 69754 :

שם, TLG: PLATE 1X2, עם יורה, מס. 1

שם RB: Launcher, Plate Special 1 x 2 עם Mini Blaster Square

צבע: TLG/BL זהב חם/זהב פנינה

[Rebrickable](#) **בסטים:** [ראה](#)

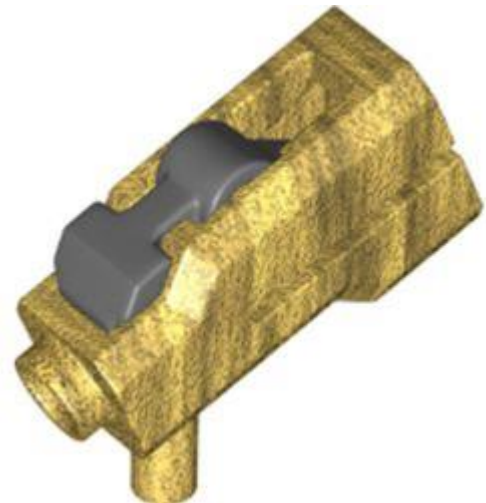

מזהה רכיב 6381815 :

מזהה עיצוב 77989 :

שם TLG: MINI SHOOTER, W/ 3.2 SHAFT, W/ TRIGGER

שם RB: משגר, אקדח נשק / Blaster / ריבוע היורה עם הדק [הרכבה מלאה]





צבע: TLG/BL זהב חם/זהב פנינה

[בסטים: ראה Rebrickable](#)

[חזרה לאינדקס](#)

רוק

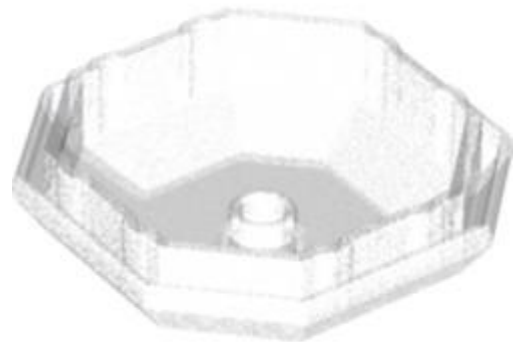

מזהה רכיב: 6376541

מזהה עיצוב: 80337

שם: TLG: ROCK LOWER PART, NO. 1

שם: RB: סלע, חלק תחתון

צבע: TLG/BL שקוף עם אופלסנטיות/סאטן Trans-Clear

[בסטים: ראה Rebrickable](#)

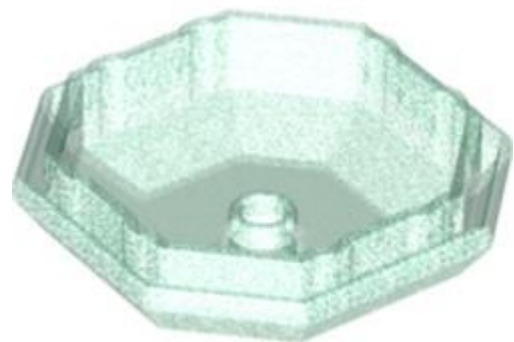

מזהה רכיב: 6376542





מזהה עיצוב: 80337

שם: TLG: ROCK LOWER PART, NO. 1

שם: RB: סלע, חלק תחתון

צבע: TLG/BL: כחול שקוף עם אופלסנטיות/ סאטן טרנס-אור כחול

בסטים: [ראה Rebrickable](#)



מזהה רכיב: 6376543

מזהה עיצוב: 80337

שם: TLG: ROCK LOWER PART, NO. 1

שם: RB: סלע, חלק תחתון

צבע: TLG/BL: סגול אדמומי בינוני שקוף עם אופלציה/ ורוד טרנס-כהה סאטן

בסטים: [ראה Rebrickable](#)

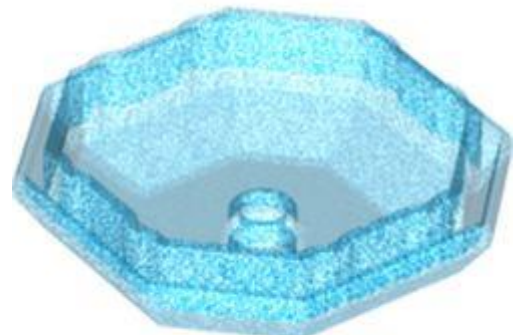



מזהה רכיב: 6376545

מזהה עיצוב: 80337

שם: TLG: ROCK LOWER PART, NO. 1

שם: RB: סלע, חלק תחתון

צבע: TLG/BL: סאטן טרנס-דרק כחול / טרנס-דרק כחול אופל

בסטים: [ראה Rebrickable](#)

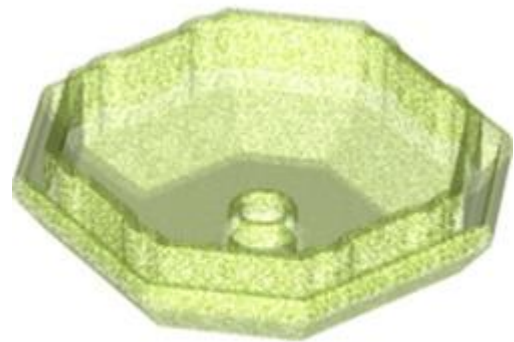

מזהה רכיב: 6376546

מזהה עיצוב: 80337

שם: TLG: ROCK LOWER PART, NO. 1

שם: RB: סלע, חלק תחתון

צבע: TLG/BL: אין

בסטים: [ראה Rebrickable](#)



מזהה רכיב: 6376547

מזהה עיצוב: 80337

שם: TLG: ROCK LOWER PART, NO. 1

שם: RB: סלע, חלק תחתון

צבע: TLG/BL: זהב חם/זהב פנינה

בסטים: [Rebrickable](#)

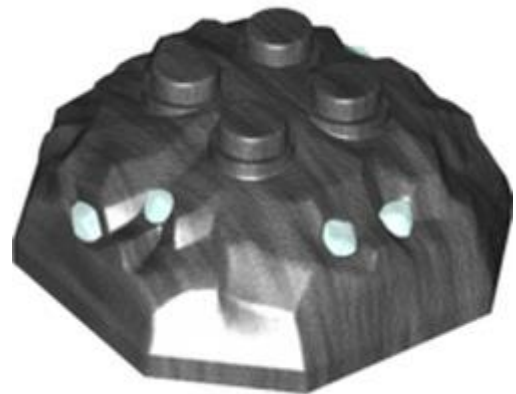

מזהה רכיב: 6392821

מזהה עיצוב: 87398

שם: TLG: ROCK 4X4X1 1/3 UPPER PART, NO. 1

שם: RB: סלע 4 x 1 1/3 x 4 חלק עליון עם דפוס גבישים שזופים-תכלת

צבע: TLG/BL: טיטניום מתכתי/ אפור כהה פנינה



[Rebrickable](#) **בסטים**: [ראה](#)

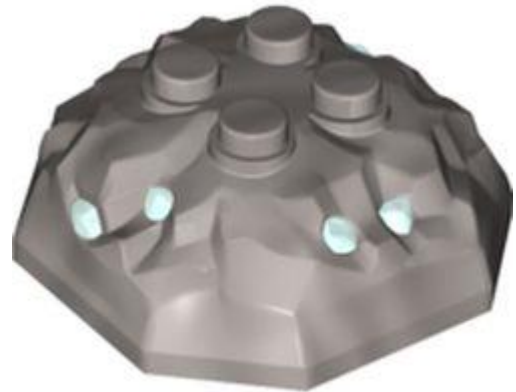

מזהה רכיב: 6382567

מזהה עיצוב: 87398

שם: TLG: ROCK 4X4X1 1/3 UPPER PART, NO. 1

שם: RB: סלע 4 x 1 1/3 x חלק עליון עם דפוס גבישים שזופים-תכלת

צבע: TLG/BL: כסף מתכתי/כסף שטוח

[Rebrickable](#) **בסטים**: [ראה](#)

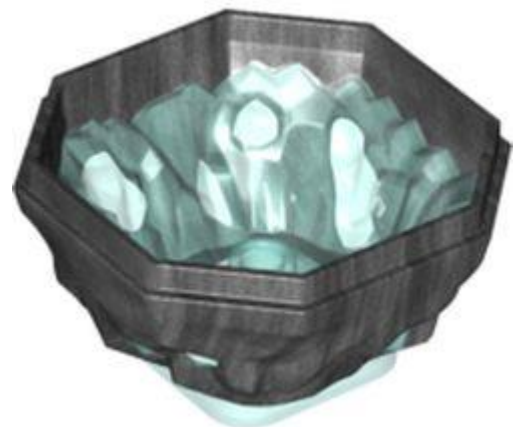

מזהה רכיב: 6392822

מזהה עיצוב: 88644

שם: TLG: ROCK 4X4X1 2/3 LOWER PART, No. 2

שם: RB: סלע 4 x 1 2/3 x חלק עליון עם דפוס גבישים שזופים-תכלת



צבע: TLG/BL טיטניום מתכתי/ אפור כהה פנינה

בסטים: [ראה Rebrickable](#)

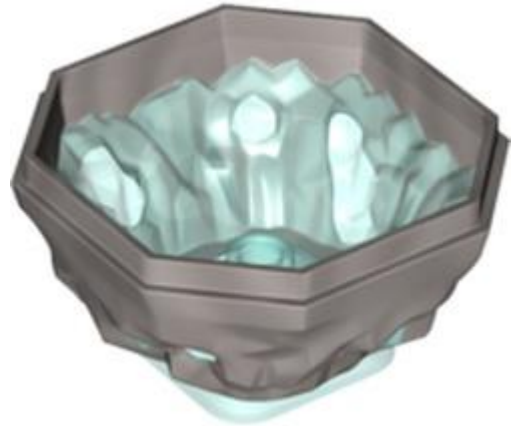

מזהה רכיב: 6382572 :

מזהה עיצוב: 88644 :

שם: TLG: ROCK 4X4X1 2/3 LOWER PART מס. 2

שם: RB: סלע 4 x 1 2/3 x חלק עליון עם דפוס גבישים שזופים-תכלת

צבע: TLG/BL כסף מתכתי/כסף שטוח

בסטים: [ראה Rebrickable](#)

[חזרה לאינדקס](#)

קורות טכניות

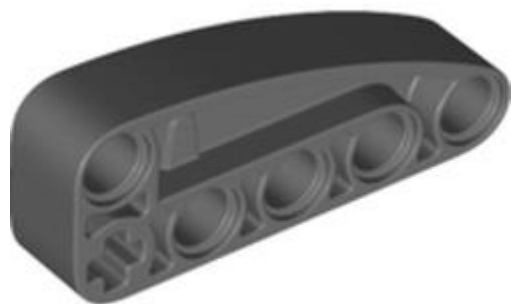

מזהה רכיב: 6407065 :



מזהה עיצוב 80286 :

שם, TLG: SHELL 5X1X2 עם חור צולב

שם RB: Technic Beam 2 x 5 L-Shape עם רבע אליפסה עבה

צבע: TLG/BL אפור אבן כהה / אפור כחלחל כהה

[בסטים: ראה Rebrickable](#)

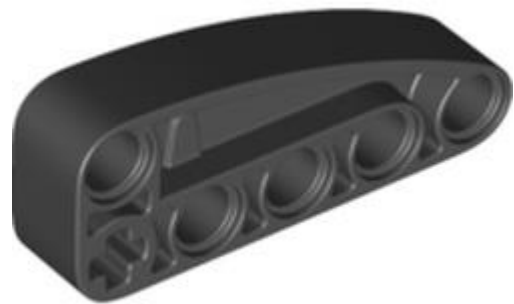

מזהה רכיב 6407066 :

מזהה עיצוב 80286 :

שם, TLG: SHELL 5X1X2 עם חור צולב

שם RB: Technic Beam 2 x 5 L-Shape עם רבע אליפסה עבה

שחור TLG/BL צבע: שחור

[בסטים: ראה Rebrickable](#)

[חזרה לאינדקס](#)

מחברים טכניים



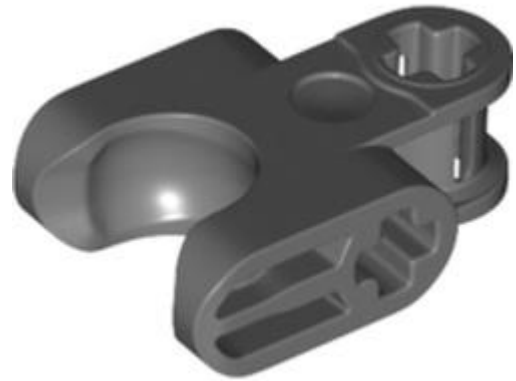

מזהה רכיב: 6360824

מזהה עיצוב: 67695

שם: TLG: BALL CUP 3M Ø10.2

שם: RB: מחבר סרן טכני 2 x 3 עם שקע כדורי, דפנות סגורות

צבע: TLG/BL: אפור אבן כהה / אפור כחלחל כהה

בסטים: [Rebrickablen](#)



מזהה רכיב: 6338289

מזהה עיצוב: 67695

שם: TLG: BALL CUP 3M Ø10.2

שם: RB: מחבר סרן טכני 2 x 3 עם שקע כדורי, דפנות סגורות

צבע: TLG/BL: שחור



[Rebrickable](#) **בסטים**: [ראה](#)

[חזרה לאינדקס](#)

לוחות טכניים



מזהה רכיב: 6380021

מזהה עיצוב: 80267

שם: TLG: PANEL 5X7 W/ CUT OUT, NO. 1

שם: RB: לוח טכני מעוקל 5 x 7 x מקביל משמאל

שחור: TLG/BL צבע

[Rebrickable](#) **בסטים**: [ראה](#)



מזהה רכיב: 6362552

מזהה עיצוב: 80267





שם: TLG: PANEL 5X7 W/ CUT OUT, NO. 1

שם: RB: לוח טכני מעוקל 5 x 7 מקביל משמאל

צבע: TLG/BL: אדום/אדום בהיר

בסטים: [ראה Rebrickable](#)



מזהה רכיב: 6380030

מזהה עיצוב: 80268

שם: TLG: PANEL ימני 15 X7 W/ CUT OUT, NO. 15

שם: RB: לוח טכני מעוקל 5 x 7 מקבילית ימינה

צבע: TLG/BL: שחור

בסטים: [ראה Rebrickable](#)



מזהה רכיב: 6362553





מזהה עיצוב: 80268

שם: PANEL TLG: ימני 15, NO. CUT OUT, W/ X7

שם: RB: לוח טכני מעוקל 5 x 7 מקבילית ימינה

צבע: TLG/BL: אדום/אדום בהיר

בסטים: [ראה Rebrickable](#)

[חזרה לאינדקס](#)

סיכות טכניות



מזהה רכיב: 6378120

מזהה עיצוב: 89678

שם: 4.85 BUSH FRICTION TLG: עם כפתור

שם: RB: פין טכני 1/2 עם חיכוך

צבע: TLG/BL: אדום/אדום בהיר

בסטים: [ראה Rebrickable](#)

[חזרה לאינדקס](#)

טכני מיוחד



מזהה רכיב: 6360828

מזהה עיצוב: 67696

שם: TLG: BRICK 2X2 W. CUP לכדור

שם: RB: Technic Brick Special 2 x 2 עם כלי כדור רחב וחור סרן, ללא חורי זרוע

צבע: TLG/BL: ירוק אדמה / ירוק כהה

בסטים: [ראה Rebrickable](#)



מזהה רכיב: 6338291

מזהה עיצוב: 67696

שם: TLG: BRICK 2X2 W. CUP לכדור

שם: RB: Technic Brick Special 2 x 2 עם כלי כדור רחב וחור סרן, ללא חורי זרוע

צבע: TLG/BL: אפור אבן / אפור כחלחל כהה



[Rebrickable](#) **בסטים:** [ראה](#)



מזהה רכיב: 6360825

מזהה עיצוב: 67696

שם: TLG: BRICK 2X2 W. CUP לכדור

שם: RB: Technic Brick Special 2 x 2 עם כלי כדור רחב וחור סרן, ללא חורי זרוע

שחור: TLG/BL צבע:

[Rebrickable](#) **בסטים:** [ראה](#)

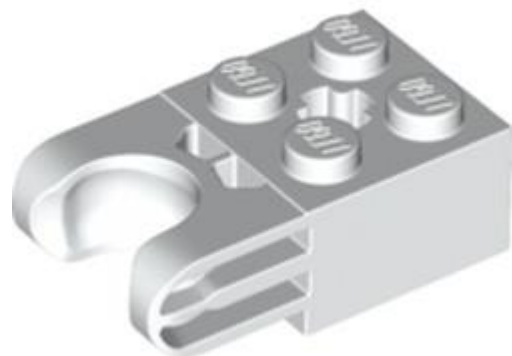

מזהה רכיב: 6360826

מזהה עיצוב: 67696

שם: TLG: BRICK 2X2 W. CUP לכדור

שם: RB: Technic Brick Special 2 x 2 עם כלי כדור רחב וחור סרן, ללא חורי זרוע





TLG/BL צבע: לבן

[Rebrickable](#) **בסטים:** [ראה](#)



מזהה רכיב: 6365679 :

מזהה עיצוב: 79505 :

שם: TLG: FLEX JOINT, נקבה, עם SNAP 4.85 DIA.

שם: RB: Technic Rotation Joint Disk עם סיכה וחצי כדור מפרק סיבוב כפול

TLG/BL צבע: שחור

[Rebrickable](#) **בסטים:** [ראה](#)

[חזרה לאינדקס](#)

היגוי טכני, מתלים ומנוע



מזהה רכיב: 6328490 :





מזהה עיצוב: 67498

שם: TLG בולם זעזועים, לא. 2

שם: RB בולם זעזועים טכני L עם קפיץ פנימי

צבע: TLG/BL טיטניום מתכתי/ אפור כהה פנינה

בסטים: [ראה Rebrickable](#)



מזהה רכיב: 6317177

מזהה עיצוב: 69636

שם: TLG ראש בולם זעזועים, מס. 1

שם: RB פורטל היגוי טכני עם 2 חורי פינים ו-2 חורי סרנים

צבע: TLG/BL אפור אבן בינוני/אפור כחלחל בהיר

בסטים: [ראה Rebrickable](#)





מזהה רכיב: 6364922

מזהה עיצוב: 79717

שם: TLG: בולם זעזועים, לא. 3

שם: RB: בולם זעזועים טכני L עם קפיץ כחול

צבע: TLG/BL: אפור אבן בינוני/אפור כחלחל בהיר

בסטים: [ראה Rebrickable](#)

[חזרה לאינדקס](#)

אריחים מיוחדים

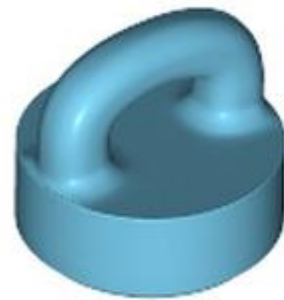

מזהה רכיב: 6371552

מזהה עיצוב: 77813

שם: TLG: DESIGN PLATE, NO. 1

שם: RB: עגול אריח 1 x 1 מיוחד עם סרגל תפס

צבע: TLG/BL: תכלת בינוני

בסטים: [ראה Rebrickable](#)





מזהה רכיב: 6373590 :

מזהה עיצוב: 80677 :

שם: TLG: DESIGN PLATE 3X3

שם: RB: Tile Special, Splat עם דפנות מעוגלות

צבע: TLG/BL: כחול בהיר שקוף/ כחול טרנס-לייט

בסטים: [Rebrickable](#)



מזהה רכיב: 6387551 :

מזהה עיצוב: 80677 :

שם: TLG: DESIGN PLATE 3X3

שם: RB: Tile Special, Splat עם דפנות מעוגלות

צבע: TLG/BL: ירוק צהבהב בהיר/ ליים



[Rebrickable](#) **בסטים: ראה**



מזהה רכיב: 6388199 :

מזהה עיצוב: 80677 :

שם: TLG: DESIGN PLATE 3X3

שם: RB: Tile Special, Splat עם דפנות מעוגלות

צבע: TLG/BL: סגול בהיר/ורוד כהה

[Rebrickable](#) **בסטים: ראה**

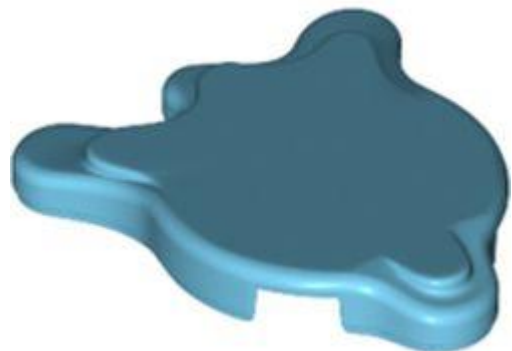

מזהה רכיב: 6388198 :

מזהה עיצוב: 80677 :

שם: TLG: DESIGN PLATE 3X3

שם: RB: Tile Special, Splat עם דפנות מעוגלות





צבע: TLG/BL תכלת בינוני

בסטים: [ראה Rebrickable](#)

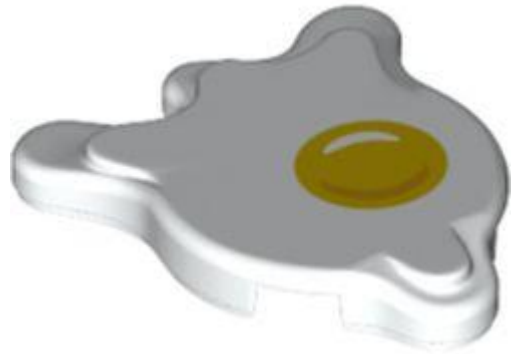

מזהה רכיב: 6384867

מזהה עיצוב: 99094

שם: TLG: DESIGN PLATE 3X3 מס' 1

שם: RB: Tile Special, Splat עם דפנות מעוגלות, הדפס ביצים מטוגנות

TLG/BL צבע: לבן

בסטים: [ראה Rebrickable](#)

[חזרה לאינדקס](#)

תחבורה - קרקע



מזהה רכיב: 6266631





מזהה עיצוב: 50335

שם: TLG: SHOVEL 4X6X2 1/3 FRIC/FORK

שם: RB: דלי לרכב בנייה 3 x 6 עם ציר 2 אצבעות ננעל, מרכז מחוזק

שחור: TLG/BL צבע

בסטים: [ראו Rebrickable](#)



מזהה רכיב: 6387880

מזהה עיצוב: 76755

שם: TLG: CLAW 2X7X2.5 SH. Ø3.2 ללא FRIC

שם: RB: Claw for Crane, עם בר

צבע: TLG/BL אפור אבן כהה / אפור כחלחל כהה

בסטים: [ראו Rebrickable](#)





מזהה רכיב: 6369933

מזהה עיצוב: 80481

שם: TLG: FRONT SHELL 6X6X2 1/3, NO. 1

שם: RB: גוף רכב, קשת גלגלים / מגן בוך 6 x 2 x 6 פגושים מעוקלים [רגיל]

צבע: TLG/BL: אדום/אדום בהיר

בסטים: [ראה Rebrickable](#)



מזהה רכיב: 6375578

מזהה עיצוב: 84853

שם: TLG: FRONT SHELL 6X6X2 1/3, NO. 2

שם: RB: גוף רכב, קשת גלגלים / מגן בוך 6 x 2 x 6 פגושים מעוקלים עם הדפס עיני ספיידרמן לבנות/שחורות

צבע: TLG/BL: אדום/אדום בהיר

בסטים: [ראה Rebrickable](#)





מזהה רכיב: 6370303 :

מזהה עיצוב: 80514 :

שם: TLG: SHELL, W/ WORM 3X6X8

שם: RB: תוף טיפה 3 8 x 6 x חצי מערבל צמנט, עם 2 2 x חתיכים בקצה

צבע: TLG/BL: צהוב בהיר/צהוב

בסטים: [ראה Rebrickable](#)

[חזרה לאינדקס](#)

גלגלים וצמיגים



מזהה רכיב: 6331551 :

מזהה עיצוב: 71711 :

שם: TLG: DESIGN ELEMENT W/ CROSS HOLE, NO. 2





שם: RB: דיסק בלמים 88 x

צבע: TLG/BL אפור אבן בינוני/אפור כחלחל בהיר

בסטים: [ראה Rebrickable](#)



מזהה רכיב: 6330595

מזהה עיצוב: 71720

שם: TLG חישוק אופניים מנוע, 107.1, DIA. לא. 1

שם: RB: אופנוע גלגל

שחור: TLG/BL צבע

בסטים: [ראה Rebrickable](#)



מזהה רכיב: 6330607

מזהה עיצוב: 71721





שם: TLG: TYRE, NARROW, DIA. 132.6, NO. 1

שם: RB: דרכון מירוצי אופנועים צמיגים, צר

שחור: TLG/BL צבע

בסטים: [ראה Rebrickable](#)



מזהה רכיב: 6330608

מזהה עיצוב: 71722

שם: TLG: TYRE, NARROW, DIA. 139, לא. 1

שם: RB: דרכון מירוץ אופנועים צמיגים

שחור: TLG/BL צבע

בסטים: [ראה Rebrickable](#)

[חזרה לאינדקס](#)

חלונות ודלתות



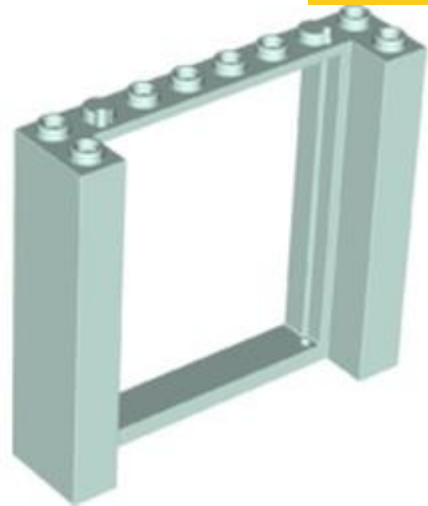

מזהה רכיב: 6365947

מזהה עיצוב: 80400

שם: FRAME 2X8X6 TLG:

שם: RB: מסגרת דלת כפולה 62 x 8 x

צבע: Aqua/ Light Aqua TLG/BL:

בסטים: [Rebrickable](#)

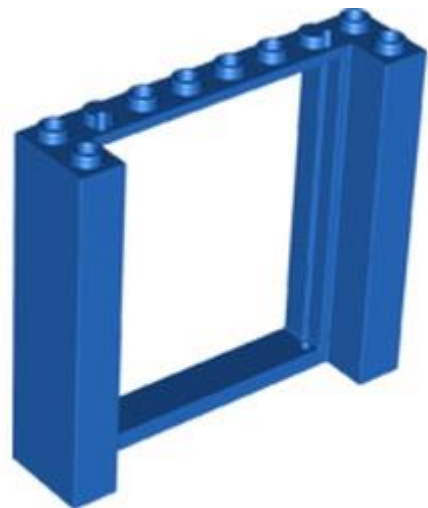

מזהה רכיב: 6384670

מזהה עיצוב: 80400

שם: FRAME 2X8X6 TLG:

שם: RB: מסגרת דלת כפולה 62 x 8 x

צבע: כחול בהיר/כחול TLG/BL:





[Rebrickable](#) **בסטים:** [ראה](#)



מזהה רכיב: 6370306

מזהה עיצוב: 80683

שם: DOOR 3X6 TLG

שם: RB: דלת 63 x

צבע: TLG/BL כחול בהיר שקוף/ כחול טרנס-לייט

[Rebrickable](#) **בסטים:** [ראה](#)



מזהה רכיב: 6382969

מזהה עיצוב: 80683

שם: DOOR 3X6 TLG

שם: RB: דלת 63 x





צבע: TLG/BL ירוק כחלחל בהיר/ טורקיז כהה

בסטים: [ראה Rebrickable](#)



מזהה רכיב: 6404419

מזהה עיצוב: 95270

שם: TLG מכסה 1/2 למסגרת 31x4

שם: RB דלת למסגרת חלון 31 x 4

צבע: TLG/BL צהוב חול/ חום כהה

בסטים: [ראה Rebrickable](#)

[חזרה לאינדקס](#)

שמשות וגוף גוף



מזהה רכיב: 6361895





מזהה עיצוב: 80129

שם: TLG: WINDSCREEN, NO. 2

שם: RB: שמשה קדמית, מעוקלת עם הדפס קצוות לבנים (מדבקה)

צבע: TLG/BL: שקוף/טרנס-צלול

בסטים: [ראה Rebrickable](#)



מזהה רכיב: 6369941

מזהה עיצוב: 81911

שם: TLG: WINDSCREEN 2X4, NO. 1

שם: RB: שמשה קדמית 2 x 4 חצי כיפה

צבע: TLG/BL: שקוף/טרנס-צלול

בסטים: [ראה Rebrickable](#)

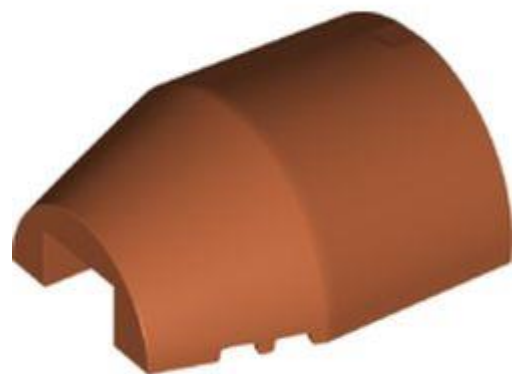



מזהה רכיב: 6381453

מזהה עיצוב: 92832

שם, TLG: SHELL 6X7X2 2/3 קשת חיצונית

שם, RB: גוף המטוס מעוקל קדימה 6 2 2/3 x 7 x למעלה

צבע: TLG/BL: כתום כהה

בסטים: [ראה Rebrickable](#)

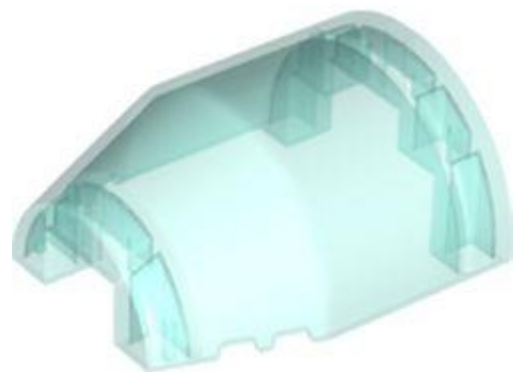

מזהה רכיב: 6389713

מזהה עיצוב: 92832

שם, TLG: SHELL 6X7X2 2/3 קשת חיצונית

שם, RB: גוף המטוס מעוקל קדימה 6 2 2/3 x 7 x למעלה

צבע: TLG/BL: כחול בהיר שקוף/ כחול טרנס-לייט

בסטים: [ראה Rebrickable](#)



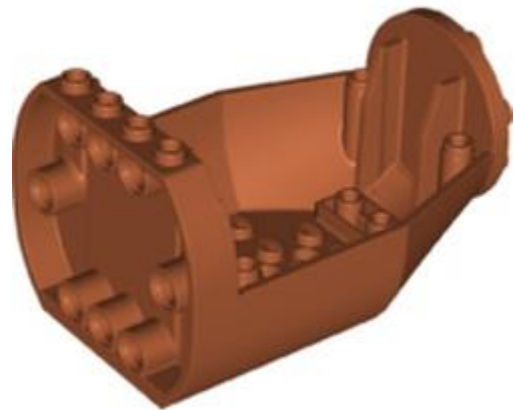

מזהה רכיב: 6381454

מזהה עיצוב: 92847

שם, TLG: SHELL 6X9X4 1/3 קשת חיצונית

שם, RB: גוף המטוס מעוקל קדימה 6 1/3 x 4 x 9 תחתית

צבע: TLG/BL כתום כהה

בסטים: [Rebrickable](#)

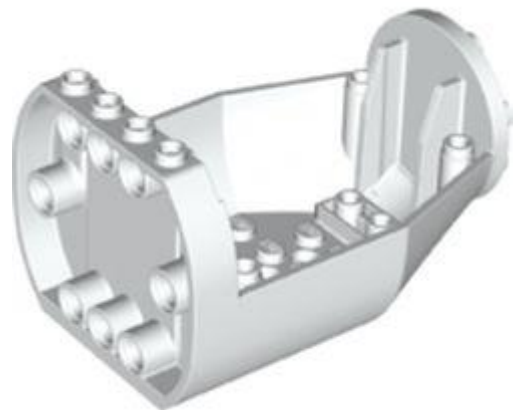

מזהה רכיב: 6389712

מזהה עיצוב: 92847

שם, TLG: SHELL 6X9X4 1/3 קשת חיצונית

שם, RB: גוף המטוס מעוקל קדימה 6 1/3 x 4 x 9 תחתית

צבע: TLG/BL לבן



[Rebrickable](#) **בסטים:** [ראה](#)

[חזרה לאינדקס](#)

צבע מחדש (407)

סורגים, סולמות וגדרות

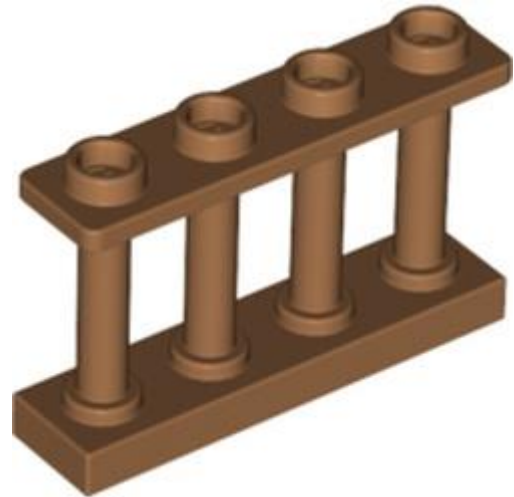

מזהה רכיב 6273936 :

מזהה עיצוב 15332 :

שם TLG: FENCE 1X4X2 W. 4 **כפתורים**

שם RB: גדר משופעת 1 x 4 x 2 [4 חתיכים עליונים]

צבע TLG/BL: נוגט בינוני

[Rebrickable](#) **בסטים:** [ראה](#)

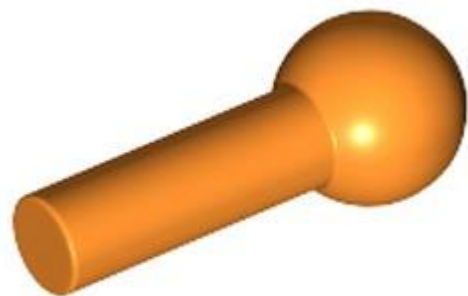

מזהה רכיב 6373074 :





מזהה עיצוב: 67692

שם: SHAFT 3.2 TLG עם 5.9 כדור

שם: RB בר 2 עם כדור גרירה

צבע: TLG/BL כתום בהיר/כתום

בסטים: [ראה Rebrickable](#)



מזהה רכיב: 6370679

מזהה עיצוב: 32932

שם: TLG: FENCE 1X4X2,W/SHAFT,NO.1

שם: RB גדר 1 x 2 x 4 x סריג אסימטרי נוי עם 4 חתיכים

צבע: TLG/BL חום אדמדם

בסטים: [ראה Rebrickable](#)





מזהה רכיב: 6381680

מזהה עיצוב: 6020

שם: TLG: LATTICE 1X4X6 W. SNAP

שם: RB: מוט 7 x 3 עם קליפס כפול (סולם)

צבע: TLG/BL: נוגט בינוני

בסטים: [ראה Rebrickable](#)



מזהה רכיב: 6391515

מזהה עיצוב: 65578

שם: TLG: HANDLE, NO. 1

שם: RB: בר, זווית עם חתך על קצה

צבע: TLG/BL: כחול אדמה/ כחול כהה

בסטים: [ראה Rebrickable](#)



מזהה רכיב: 6382575

מזהה עיצוב: 65578

שם: TLG: HANDLE, NO. 1

שם: RB: בר, זווית עם חתך על קצה

צבע: TLG/BL: ירוק כהה/ירוק

בסטים: [Rebrickable](#)



מזהה רכיב: 6371584

מזהה עיצוב: 78258

שם: TLG: SHAFT 2M DIA. 3.2 W/ STOP

שם: RB: בר 2 עם עצירה במרכז

צבע: TLG/BL: שחור



[Rebrickable](#) **בסטים**: ראה

[חזרה לאינדקס](#)

-ConstractionBionicle, Hero Factory



מזהה רכיב: 6372238

מזהה עיצוב: 61800

שם: TLG כנף 5,08

שם: RB כנף דמות גדולה, קטנה

צבע: TLG/BL כחול בינוני

[Rebrickable](#) **בסטים**: ראה

[חזרה לאינדקס](#)

לבנים





מזהה רכיב: 6382306

מזהה עיצוב: 14716

שם: BRICK 1X1X3 TLG:

שם: RB: לבנה 1 x 31 x 1

צבע: TLG/BL: ירוק צהבהב בהיר/ ליים

בסטים: [Rebrickable](#)



מזהה רכיב: 6378362

מזהה עיצוב: 14716

שם: BRICK 1X1X3 TLG:

שם: RB: לבנה 1 x 31 x 1

צבע: TLG/BL: נוגט בינוני





[Rebrickable](#) **בסטים:** [ראה](#)



מזהה רכיב: 6381820 :

מזהה עיצוב: 22886 :

שם: BRICK 1X2X3 TLG:

שם: RB: לבנה 1 x 2 x 3 עם מחזיק חתך תחתון

צבע: TLG/BL: סגול בהיר/ורוד בהיר

[Rebrickable](#) **בסטים:** [ראה](#)



מזהה רכיב: 6228588 :

מזהה עיצוב: 22886 :

שם: BRICK 1X2X3 TLG:

שם: RB: לבנה 1 x 2 x 3 עם מחזיק חתך תחתון





שחור TLG/BL צבע:

[Rebrickable](#) **ראיה**: בסטים

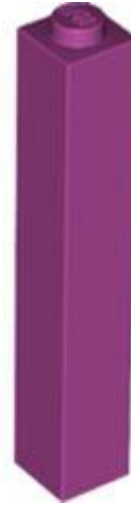

מזהה רכיב 6379936 :

מזהה עיצוב 2453 :

שם TLG: BRICK 1X1X5

שם RB: לבנה 1 x 5 x 1 עם חתך פתוח או חלול חסום

צבע TLG/BL: סגול אדמדם בוקה/מגנטה

[Rebrickable](#) **ראיה**: בסטים



מזהה רכיב 6377004 :

מזהה עיצוב 2453 :

שם TLG: BRICK 1X1X5



שם: RB לבנה 1 x 5 x 1 עם חתך פתוח או חלול חסום

צבע: TLG/BL תכלת בינוני

בסטים: [ראה Rebrickable](#)



מזהה רכיב: 6381675

מזהה עיצוב: 2453

שם: TLG: BRICK 1X1X5

שם: RB לבנה 1 x 5 x 1 עם חתך פתוח או חלול חסום

צבע: TLG/BL חום כהה

בסטים: [ראה Rebrickable](#)



מזהה רכיב: 6377001

מזהה עיצוב: 2454



שם: BRICK 1X2X5 TLG:

שם: RB: לבנה 1 x 5 x 2 עם חתיכים חלולים ומחזיק חתיכים תחתון עם רכסים סימטריים

צבע: TLG/BL: תכלת בינוני

בסטים: [ראה Rebrickable](#)

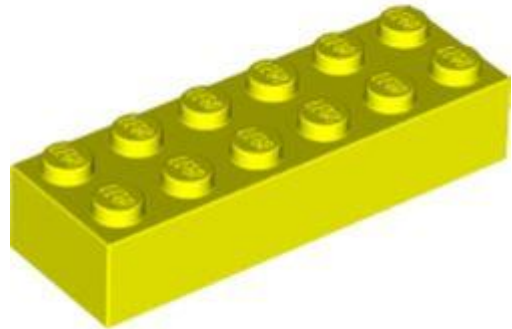

מזהה רכיב: 6377926 :

מזהה עיצוב: 44237 :

שם: BRICK 2X6 TLG:

שם: RB: לבנה 2 x 6

צבע: TLG/BL: צהוב תוסס

בסטים: [ראה Rebrickable](#)

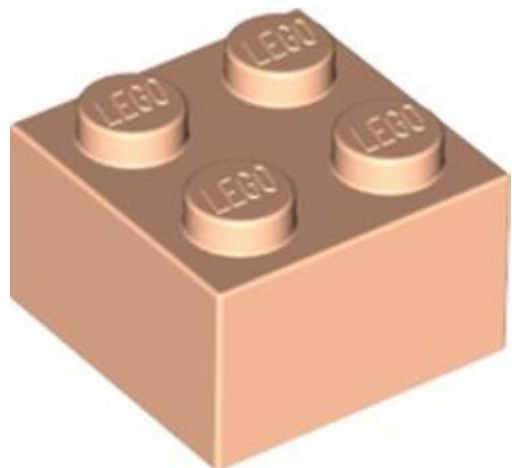

מזהה רכיב: 6297283 :





מזהה עיצוב 3003 :

שם TLG: BRICK 2X2

שם RB: לבנה 22 x

צבע: TLG/BL: נוגט בהיר

בסטים: [ראה Rebrickable](#)

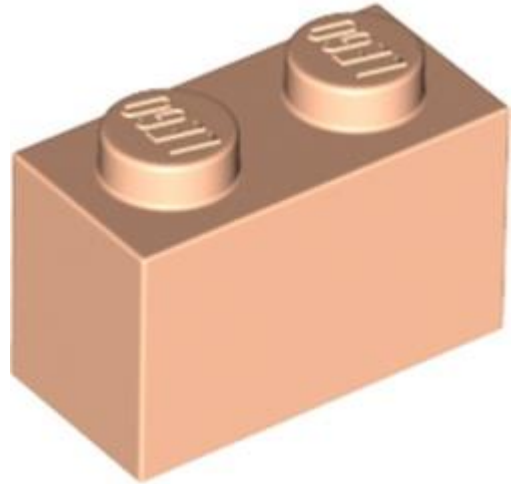

מזהה רכיב 6369189 :

מזהה עיצוב 3004 :

שם TLG: BRICK 1X2

שם RB: לבנה 21 x

צבע: TLG/BL: נוגט בהיר

בסטים: [ראה Rebrickable](#)

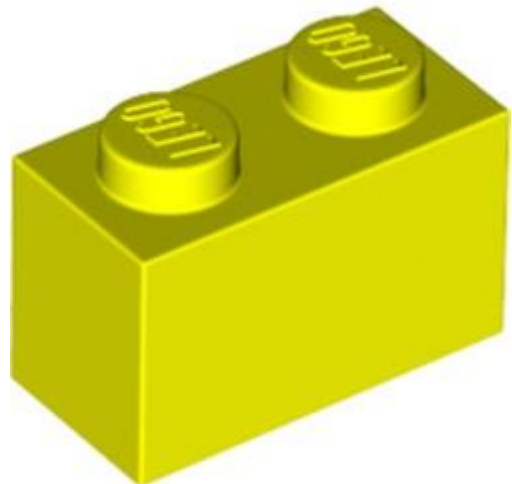



מזהה רכיב: 6382972

מזהה עיצוב: 3004

שם: BRICK 1X2 TLG

שם: RB לבנה 21 x

צבע: TLG/BL צהוב תוסס

בסטים: [ראה Rebrickable](#)

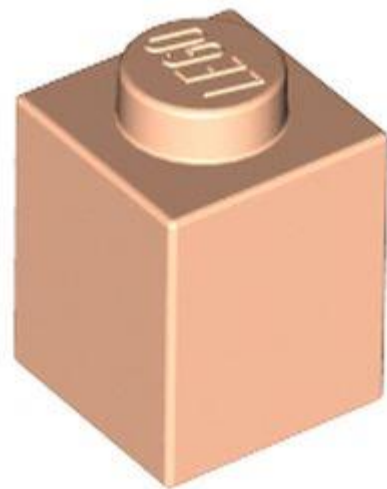

מזהה רכיב: 6369191

מזהה עיצוב: 3005

שם: BRICK 1X1 TLG

שם: RB לבנה 11 x

צבע: TLG/BL נוגט בהיר

בסטים: [ראה Rebrickable](#)

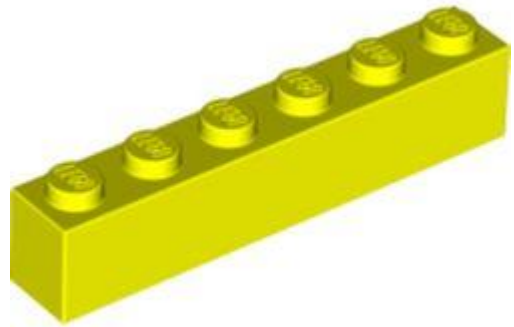

מזהה רכיב: 6380130

מזהה עיצוב: 3009

שם: BRICK 1X6 TLG:

שם: RB: לבנה 61 x

צבע: TLG/BL: צהוב תוסס

בסטים: [ראו Rebrickable](#)

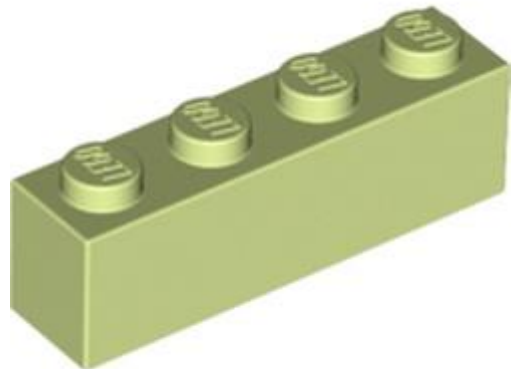

מזהה רכיב: 6382110

מזהה עיצוב: 3010

שם: BRICK 1X4 TLG:

שם: RB: לבנה 41 x

צבע: TLG/BL: אביב צהבהב ירוק/ ירוק צהבהב



[Rebrickable](#) **בסטים: ראה**

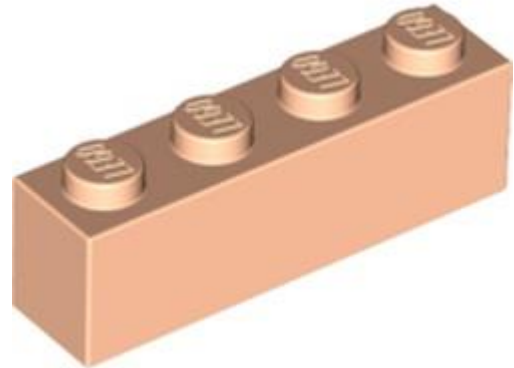

מזהה רכיב: 6378419

מזהה עיצוב: 3010

שם: BRICK 1X4 TLG:

שם: RB: לבנה 41 x

צבע: TLG/BL: נוגט בהיר

[Rebrickable](#) **בסטים: ראה**

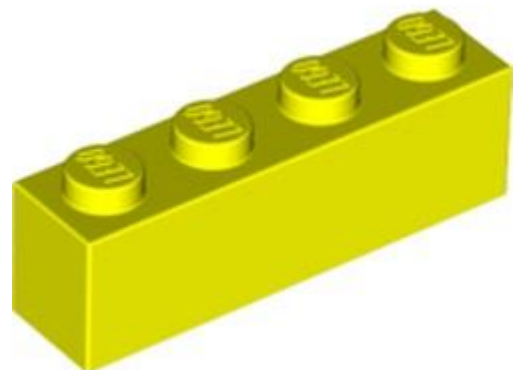

מזהה רכיב: 6381736

מזהה עיצוב: 3010

שם: BRICK 1X4 TLG:

שם: RB: לבנה 41 x





צבע: TLG/BL צהוב תוסס

בסטים: [ראה Rebrickable](#)



מזהה רכיב: 6349112

מזהה עיצוב: 49311

שם: TLG: BRICK 1X4X3

שם: RB: לבנה 31 x 4 x

שחור: TLG/BL צבע: שחור

בסטים: [ראה Rebrickable](#)

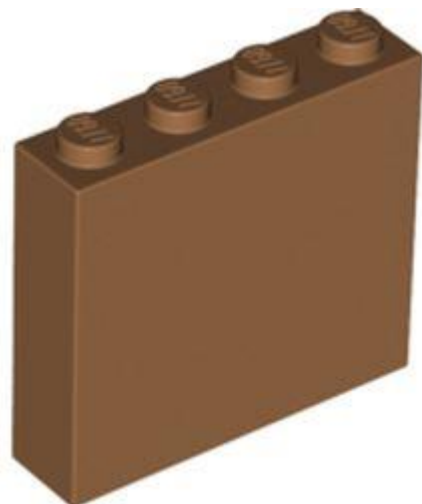

מזהה רכיב: 6365806

מזהה עיצוב: 49311

שם: TLG: BRICK 1X4X3





שם: RB לבנה 4 x 31

צבע: TLG/BL נוגט בינוני

בסטים: [ראה Rebrickable](#)

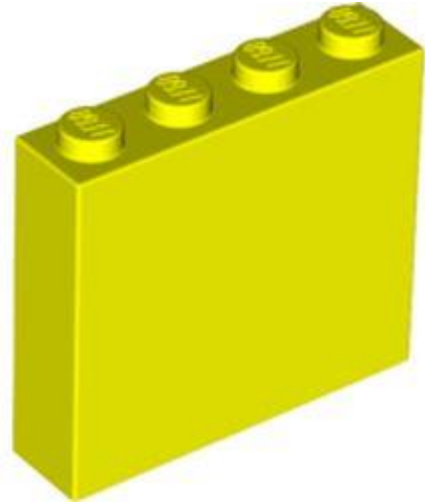

מזהה רכיב: 6381737

מזהה עיצוב: 49311

שם: TLG: BRICK 1X4X3

שם: RB לבנה 4 x 31

צבע: TLG/BL צהוב תוסס

בסטים: [ראה Rebrickable](#)



מזהה רכיב: 6262511

מזהה עיצוב: 6112





שם TLG: BRICK 1X12

שם RB: לבנה 121 x

צבע: TLG/BL לילך בינוני/סגול כהה

בסטים: [ראה Rebrickable](#)

[חזרה לאינדקס](#)

לבנים מעוקל

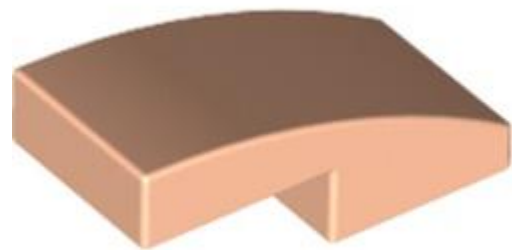

מזהה רכיב 6357796 :

מזהה עיצוב 11477 :

שם TLG: PLATE W. BOW 1X2X2/3

שם RB: מדרון מעוקל 1 2 x ללא חתיכים [1/2 קשת]

צבע: TLG/BL נוגט בהיר

בסטים: [ראה Rebrickable](#)





מזהה רכיב: 6378287

מזהה עיצוב: 11477

שם: TLG: PLATE W. BOW 1X2X2/3

שם: RB: מדרון מעוקל 1 2 x ללא חתיכים [1/2 קשת]

צבע: TLG/BL: צהוב תוסס

בסטים: [Rebrickable](#)

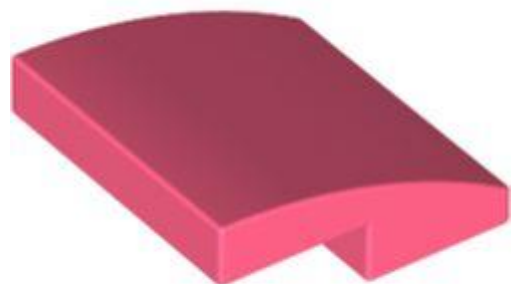

מזהה רכיב: 6371787

מזהה עיצוב: 15068

שם: TLG: PLATE W. BOW 2X2X2/3

שם: RB: מדרון מעוקל 2 x 2/3

צבע: TLG/BL: קורל תוסס/אלמוג



[Rebrickable](#) **בסטים:** [ראה](#)

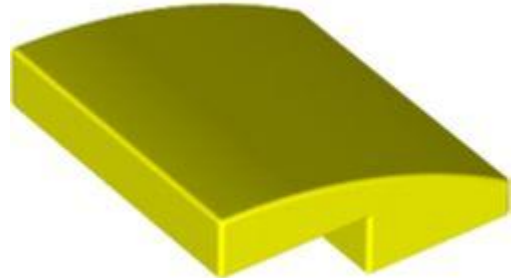

מזהה רכיב: 6380125

מזהה עיצוב: 15068

שם: TLG: PLATE W. BOW 2X2X2/3

שם: RB: מדרון מעוקל 2/32 x 2

צבע: TLG/BL: צהוב תוסס

[Rebrickable](#) **בסטים:** [ראה](#)



מזהה רכיב: 6375486

מזהה עיצוב: 84783

שם: TLG: PLATE, W/ BOW 2X2X2/3, NO. 54

שם: RB: Slope Curved 2 x 2 x 2/3 עם הדפס לוגו אש





צבע: TLG/BL צהוב תוסס

בסטים: [ראה Rebrickable](#)



מזהה רכיב: 6387393

מזהה עיצוב: 15254

שם: TLG: BRICK W/ INSIDE BOW 1X6X2

שם: RB: קשת לבנים 1 - 2 x 6 x חלק עליון דק ללא צד תחתון מחוזק [גרסה חדשה]

צבע: TLG/BL ירוק אדמה/ ירוק כהה

בסטים: [ראה Rebrickable](#)

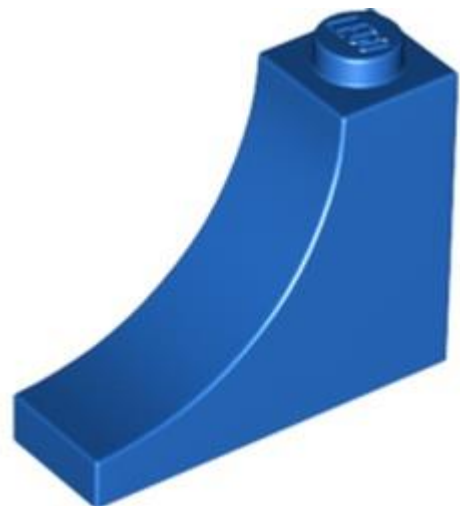

מזהה רכיב: 6382002

מזהה עיצוב: 18653

שם: TLG: לבנה 1 w. 1x3x2 אבתוך קשת



שם: RB קשת לבנים 1 x 2 x 3 הפוך [בפנים קשת]

צבע: TLG/BL כחול בהיר/כחול

בסטים: [ראה Rebrickable](#)



מזהה רכיב: 6386790

מזהה עיצוב: 1382

שם: TLG צלחת ימנית 1, 2x עם קשת, 45 מעלות, מס. 1

שם: RB מדרון מעוקל 1 x 2 עם חריץ ימין

צבע: TLG/BL זהב לכה/זהב מתכתי

בסטים: [ראה Rebrickable](#)



מזהה רכיב: 6386791

מזהה עיצוב: 1383



שם: TLG צלחת שמאלית 1, 2x עם קשת, 45 מעלות, מס. 1

שם: RB מדרון מעוקל 2 x 1 עם חריץ חריץ שמאלה

צבע: TLG/BL זהב לכה/זהב מתכתי

בסטים: [ראה Rebrickable](#)

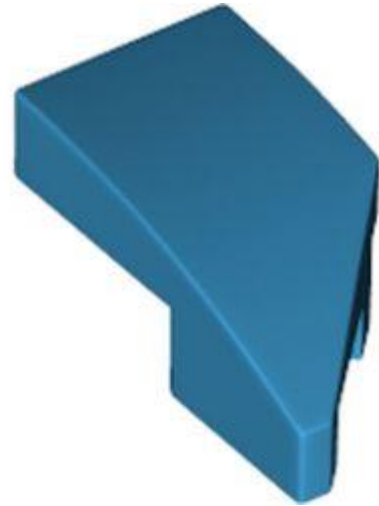

מזהה רכיב: 6211418

מזהה עיצוב: 29120

שם: TLG צלחת שמאלית 1, 2x עם קשת, 45 מעלות. גזירה

שם: RB מדרון מעוקל 2 x 1 עם חריץ חריץ שמאלה

צבע: TLG/BL תכלת כהה

בסטים: [ראה Rebrickable](#)



מזהה רכיב: 6377009





מזהה עיצוב: 37352

שם: TLG: BRICK 1X2, מבחוץ לחצי קשת

שם: RB: בריק מעוקל 1 x 1 x 2 x ללא חתיכים

TLG/BL צבע: לבנדר

בסטים: [ראוהאRebrickable](#)



מזהה רכיב: 6371437

מזהה עיצוב: 49307

שם: TLG: PLATE 1X1X2/3, קשת חיזונית

שם: RB: בריק מעוקל 1 x 2/3 x 1 x חלק עליון כפול מעוקל, ללא חתיכים

TLG/BL צבע: חום אדמדם

בסטים: [ראוהאRebrickable](#)





מזהה רכיב: 6369803

מזהה עיצוב: 49307

שם, TLG: PLATE 1X1X2/3 קשת חיצונית

שם: RB: בריק מעוקל 1 x 2/3 x חלק עליון כפול מעוקל, ללא חתיכים

צבע: TLG/BL: לילך בינוני/סגול כהה

בסטים: [ראה Rebrickable](#)

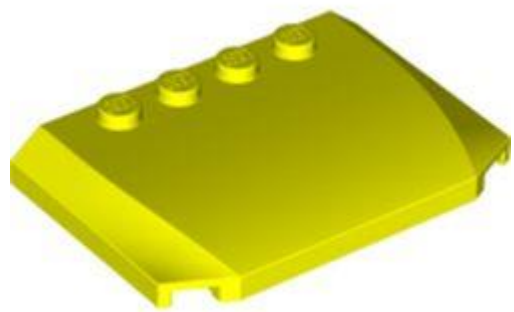

מזהה רכיב: 6383020

מזהה עיצוב: 52031

שם, TLG: PLATE 4X6X2/3

שם: RB: שיפוע מעוקל 4 x 2/3 x 6 משולש מעוקל עם 4 חתיכים

צבע: TLG/BL: צהוב תוסס

בסטים: [ראה Rebrickable](#)



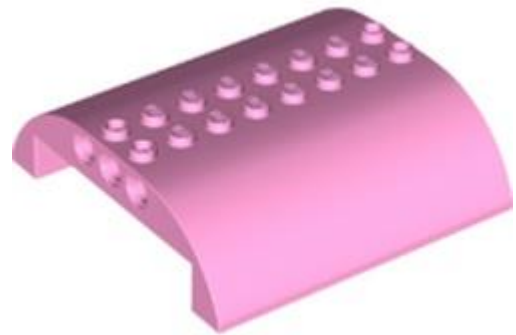

מזהה רכיב: 6382123

מזהה עיצוב: 54095

שם: TLG: BOW TOP 8X8X2 Ø4.85

שם: RB: מדרון מעוקל 8 x 2 x 8 כפול

צבע: TLG/BL: סגול בהיר/ורוד בהיר

בסטים: [Rebrickable](#)

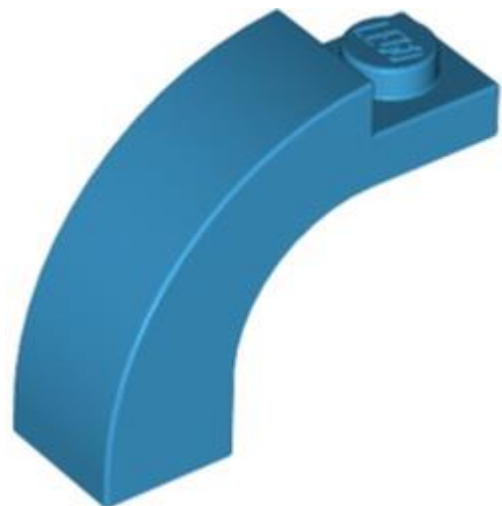

מזהה רכיב: 6369504

מזהה עיצוב: 92903

שם: TLG: BRICK 1X3X2 W/INS AND OUTS.BOW

שם: RB: קשת לבנים 1 x 2 x 3 חלק עליון מעוקל

צבע: TLG/BL: תכלת כהה



[Rebrickable](#) **בסטים:** [ראה](#)



מזהה רכיב: 6383990

מזהה עיצוב: 24434

שם: TLG: ARCH 1X6X2

שם: RB: קשת לבנים 1 x 2 x 6 חלק עליון מעוקל

צבע: TLG/BL: ירוק כחלחל בהיר/ טורקיז כהה

[Rebrickable](#) **בסטים:** [ראה](#)

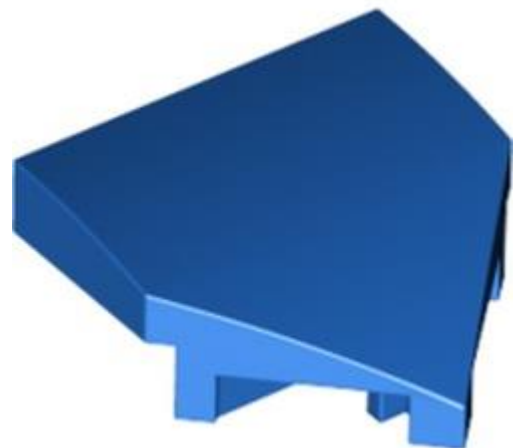

מזהה רכיב: 6378794

מזהה עיצוב: 66956

שם: TLG: PLATE W/ BOW 2X2X2/3, 45 DEG.

שם: RB: מדרון מעוקל 2 x 2 עם חריצים





צבע: TLG/BL כחול בהיר/כחול

בסטים: [ראה Rebrickable](#)

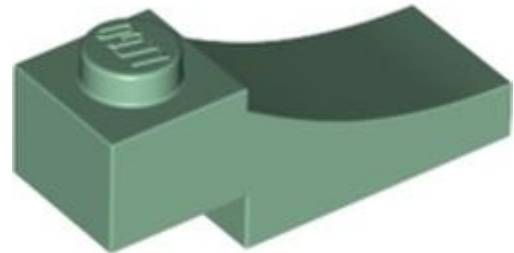

מזהה רכיב: 6369375

מזהה עיצוב: 70681

שם: TLG: BRICK 1X3,SIDE HALF ARCH,W/CUTOUT

שם: RB: בריק מעוקל 3 x 1 עם 2/3 חיתוך הפוך

צבע: TLG/BL ירוק חול

בסטים: [ראה Rebrickable](#)

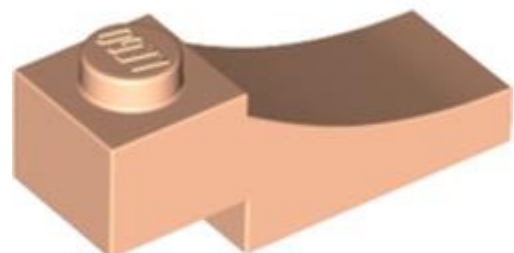

מזהה רכיב: 6369190

מזהה עיצוב: 70681

שם: TLG: BRICK 1X3,SIDE HALF ARCH,W/CUTOUT





שם: RB: בריק מעוקל 3 x 1 עם 2/3 חיתוך הפוך

צבע: TLG/BL: נוגט בהיר

בסטים: [ראה Rebrickable](#)

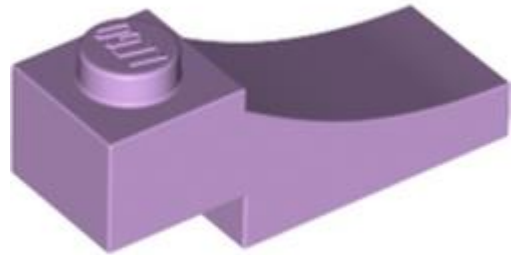

מזהה רכיב: 6379957

מזהה עיצוב: 70681

שם: TLG: BRICK 1X3,SIDE HALF ARCH,W/CUTOUT

שם: RB: בריק מעוקל 3 x 1 עם 2/3 חיתוך הפוך

צבע: TLG/BL: לבנדר

בסטים: [ראה Rebrickable](#)

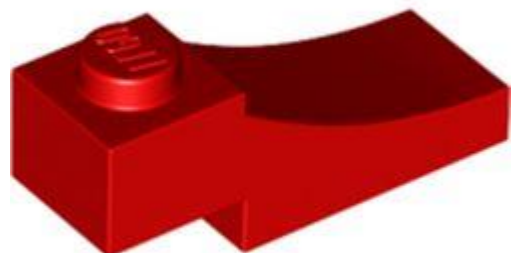

מזהה רכיב: 6365716

מזהה עיצוב: 70681





שם: TLG: BRICK 1X3,SIDE HALF ARCH,W/CUTOUT

שם: RB: בריק מעוקל 3 x 1 עם 2/3 חיתוך הפוך

צבע: TLG/BL: אדום/אדום בהיר

בסטים: [ראה Rebrickable](#)

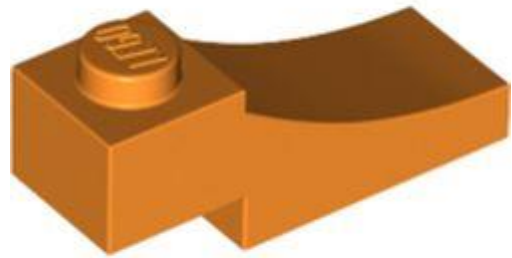

מזהה רכיב: 6375376 :

מזהה עיצוב: 70681 :

שם: TLG: BRICK 1X3,SIDE HALF ARCH,W/CUTOUT

שם: RB: בריק מעוקל 3 x 1 עם 2/3 חיתוך הפוך

צבע: TLG/BL: כתום בהיר/כתום

בסטים: [ראה Rebrickable](#)

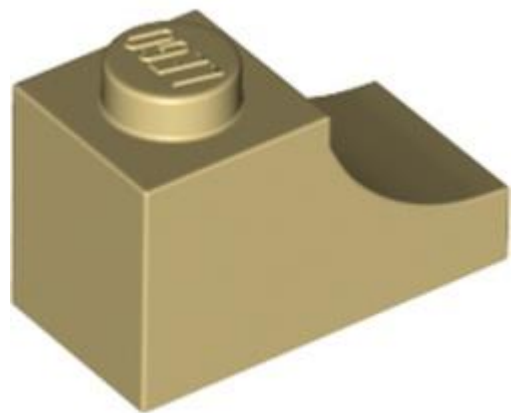

מזהה רכיב: 6383295 :





מזהה עיצוב: 78666

שם: TLG: BRICK 1X2, OUTSIDE HALF ARCH, NO. 1

שם: RB: בריק מעוקל 2 x 1 עם חיתוך הפוך

צבע: TLG/BL: צהוב לבנים/שיזוף

בסטים: [ראה](#) Rebrickable



מזהה רכיב: 6369500

מזהה עיצוב: 88292

שם: TLG: BRICK WITH BOW 1X3X2

שם: RB: קשת לבנים 21 x 3

צבע: TLG/BL: צהוב קריר/ צהוב בהיר בהיר

בסטים: [ראה](#) Rebrickable





מזהה רכיב: 6377929

מזהה עיצוב: 93606

שם: BRICK W. BOW 2X4 TLG

שם: RB: מדרון מעוקל 2 4 x ללא חתיכים

צבע: TLG/BL: צהוב תוסס

בסטים: [ראה Rebrickable](#)

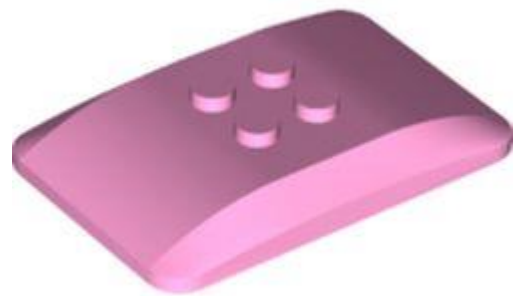

מזהה רכיב: 6365748

מזהה עיצוב: 98281

שם: ROOF 4X6X2/3 TLG

שם: RB: מדרון מעוקל 6 Quad 2/3 x 4 x מעוקל עם 2 2 x חתיכים

צבע: TLG/BL: סגול בהיר/ורוד בהיר

בסטים: [ראה Rebrickable](#)

[חזרה לאינדקס](#)

לבנים עגולים וחרוטים





מזהה רכיב: 6297279

מזהה עיצוב: 17485

שם: TLG: בריק 2x2 עם חור $\varnothing 4,85$

שם: RB: סיבוב לבנים 2x2 עם חורי פינים

צבע: TLG/BL: כחול בהיר/כחול

בסטים: [Rebrickable](#)

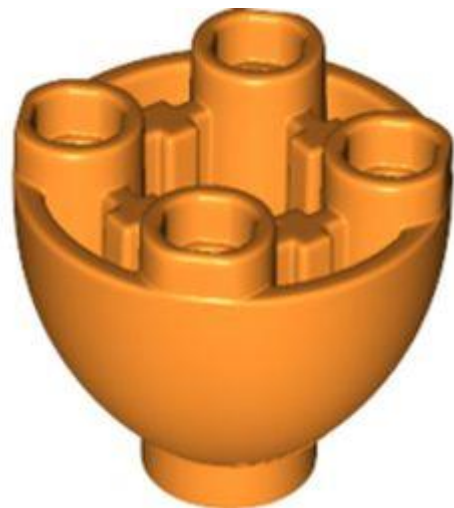

מזהה רכיב: 6368880

מזהה עיצוב: 24947

שם: TLG: SPHERE 2X2X1 1/3 הפוך

שם: RB: סיבוב לבנים 2x1 1/3 x 2 הפוך

צבע: TLG/BL: כתום בהיר/כתום



[Rebrickable](#) **בסטים:** [ראה](#)



מזהה רכיב 6327441 :

מזהה עיצוב 25214 :

שם TLG: DESIGN SHAPE עם צינור CROSSHOLE ,

שם RB: צינור עגול בקוטר 1 x 1 עם מרפק של 90 מעלות (1 x 2 x 2) וחורי ציר (חורים צולבים) בכל קצה

צבע: TLG/BL ירוק צהבהב בהיר/ ליים

[Rebrickable](#) **בסטים:** [ראה](#)



מזהה רכיב 6262646 :

מזהה עיצוב 38317 :

שם TLG: 1/2 CONE 2X4X3

שם RB: חצי קונוס 32 x 4 x





לבן TLG/צבע:

[Rebrickable](#) **ראה**: בסטים



מזהה רכיב: 6372260 :

מזהה עיצוב: 39223 :

שם: TLG: BRICK 2X2 CIRCLE W/ CROSS

שם: RB: עגול לבנים 2 x 2 עם חור בציר

צבע: TLG/BL: סגול בהיר כחלחל שקוף/טרנס-סגול

[Rebrickable](#) **ראה**: בסטים

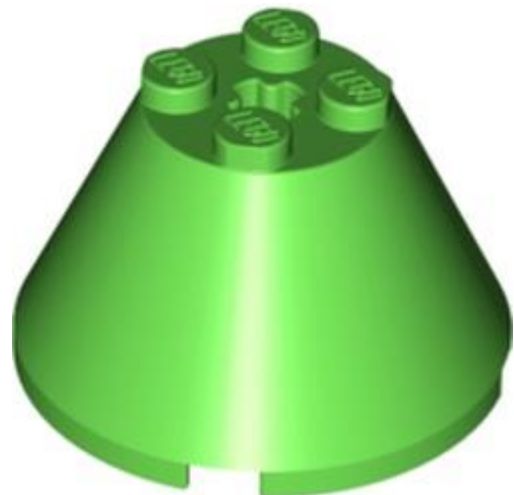

מזהה רכיב: 6374456 :

מזהה עיצוב: 3943 :

שם: TLG: ROCKET STEP 4X4X2





שם: RB קונוס 4 x 2 x 4 עם חור סרן [רגיל]

צבע: TLG/BL ירוק בהיר

בסטים: [ראה Rebrickable](#)



מזהה רכיב: 6369192

מזהה עיצוב: 48092

שם: TLG: BOW 1/4 4X4X1

שם: RB פינה עגולה לבנים ברוחב 4 על 4 מקרוני עם 3 חתיכים

צבע: TLG/BL נוגט בהיר

בסטים: [ראה Rebrickable](#)

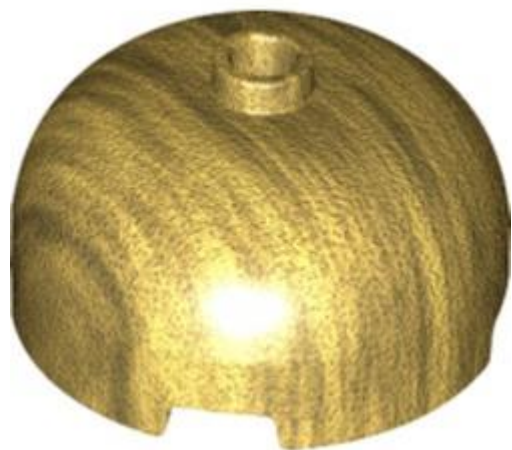

מזהה רכיב: 6316992

מזהה עיצוב: 49308



שם: TLG: SPHERE 3X3X11/3 עם כפתור

שם: RB: לבנים עגולה כיפה 3 x 3 עם חתך מרכזי

צבע: TLG/BL זהב חם/זהב פנינה

בסטים: [ראה Rebrickable](#)

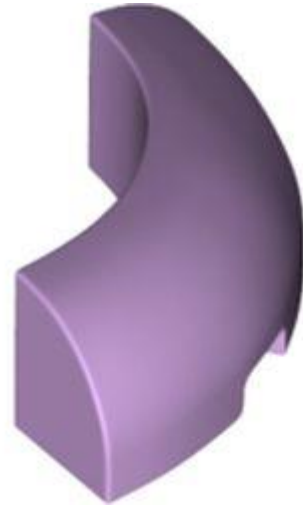

מזהה רכיב: 6377008

מזהה עיצוב: 65617

שם: TLG: 1/4 ARCH BRICK 3X3, W/CUTOUT, NO. 1

שם: RB: פינה עגולה לבנים 3 x 1 x 3 עם חתכים תחתונים [ללא חתיכים] [1/4 קשת]

צבע: TLG/BL לבנדר

בסטים: [ראה Rebrickable](#)



מזהה רכיב: 6382983



מזהה עיצוב: 68013

שם: TLG קיר 1/2 עיגול, 1, 2x4.85 חור

שם: RB עגול לבנים, חצי 21 x

TLG/BL צבע: לבן

בסטים: [ראה Rebrickable](#)



מזהה רכיב: 6375973

מזהה עיצוב: 73111

שם: TLG: DESIGN ELEMENT 3X3X2,W/ CROSS HOLE,NO. 1

שם: RB עגול לבנים 3 x 2 x 3 עם מרכז שקוע עם 2 x 2 חתיכים וחור סרן

TLG/BL צבע: שחור

בסטים: [ראה Rebrickable](#)





מזהה רכיב: 6365001

מזהה עיצוב: 73111

שם: TLG: DESIGN ELEMENT 3X3X2,W/ CROSS HOLE,NO. 1

שם RB: עגול לבנים 3 x 2 x 3 עם מרכז שקוע עם 2 x 2 חתיכים וחור סרן

צבע: TLG/BL: ירוק כחלחל בהיר/ טורקיז כהה

בסטים: [ראה Rebrickable](#)

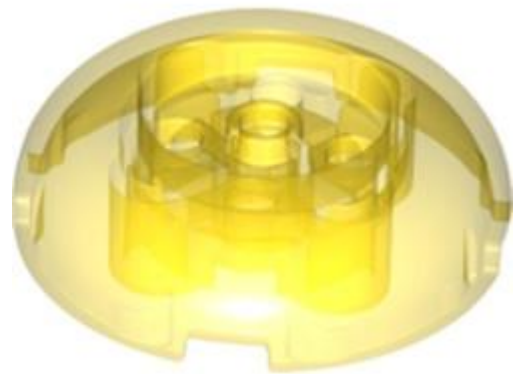

מזהה רכיב: 6386220

מזהה עיצוב: 79850

שם: TLG: SPHERE 4X4 עם כפתור

שם RB: לבנים עגול 4 x 4 כיפה עליון עם גזרה עגולה 2 x 4 חתיכים

צבע: TLG/BL: צהוב שקוף/טרנס-צהוב

בסטים: [ראה Rebrickable](#)



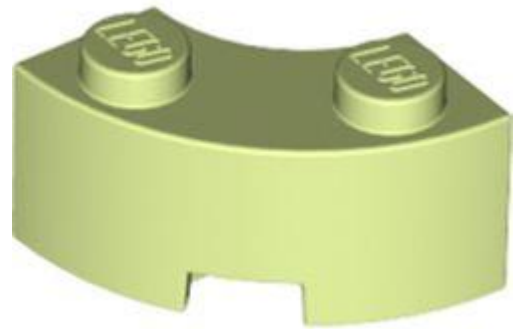

מזהה רכיב: 6382109

מזהה עיצוב: 85080

שם: TLG: BRICK 2X2W.INSIDE AND OUTS.BOW

שם: RB: פינה עגולה לבנים 2 x 2 מקרונים עם חריץ חריץ וצד תחתון מחוזק [סגנון חדש]

צבע: TLG/BL: אביב צהבהב ירוק/ ירוק צהבהב

בסטים: [Rebrickable](#)

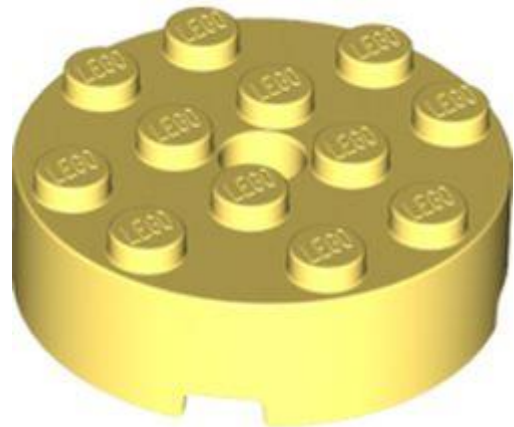

מזהה רכיב: 6366133

מזהה עיצוב: 87081

שם: TLG: BRICK 4X4 ROUND W. Ø4.9 W. KL

שם: RB: בריק עגול 4 x 4 חור מרכזי

צבע: TLG/BL: צהוב קריר/ צהוב בהיר בהיר



[Rebrickable](#) **בסטים:** [ראה](#)



מזהה רכיב 6345325 :

מזהה עיצוב 35347 :

שם TLG: WALL ELEMENT, ROUND 3X6X6

שם RB: חצי צילינדר 3 x 6 x 6 עם 1 x 2 x גזרה

צבע TLG/BL: אדום/אדום בהיר

[Rebrickable](#) **בסטים:** [ראה](#)

[חזרה לאינדקס](#)

לבנים משופעים

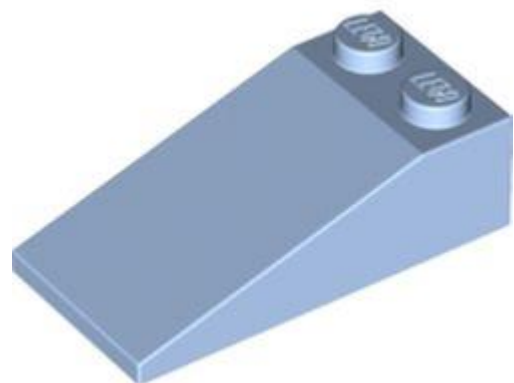

מזהה רכיב 6385642 :

מזהה עיצוב 30363 :





שם TLG: ROOF TILE 2X4X1, 18°

שם RB: שיפוע 18° x 24

צבע TLG/BL: כחול רוזאל בהיר/ כחול בהיר בהיר

בסטים: [ראה Rebrickable](#)

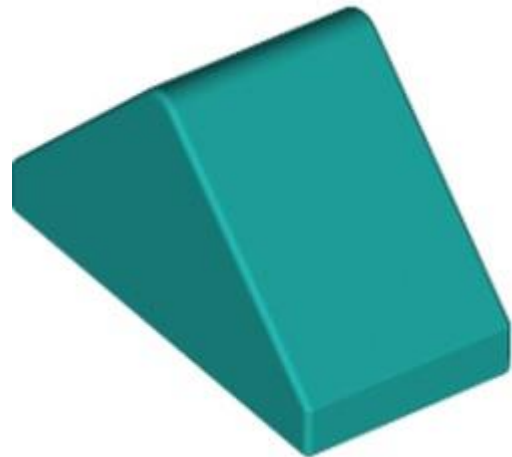

מזהה רכיב 6383297 :

מזהה עיצוב 3044 :

שם TLG: RIDGED TILE 1X2/45°

שם RB: שיפוע 45° x 1 2 כפול עם מחזיק חתך פנימי

צבע TLG/BL: ירוק כחלחל בהיר/ טורקיז כהה

בסטים: [ראה Rebrickable](#)



מזהה רכיב 6374150 :





מזהה עיצוב: 35464

שם, TLG: ROOF TILE 1X1, DEG. 45, ללא ידידות

שם: RB: שיפוע כפול 45° x 11

צבע: TLG/BL: כתום כהה

בסטים: [ראה Rebrickable](#)

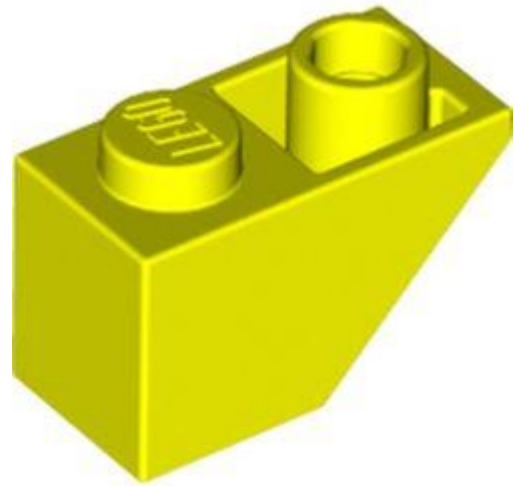

מזהה רכיב: 6380129

מזהה עיצוב: 3665

שם, TLG: ROOF TILE 1X2 INV.

שם: RB: שיפוע הפוך 45° x 12

צבע: TLG/BL: צהוב תוסס

בסטים: [ראה Rebrickable](#)

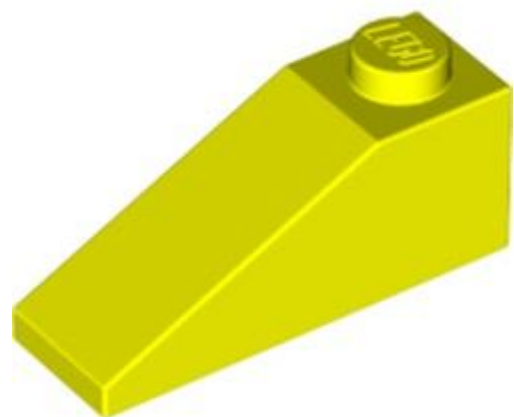



מזהה רכיב: 6382805

מזהה עיצוב: 4286

שם: TLG: ROOF TILE 1X3/25°

שם: RB: שיפוע 33° x 13

צבע: TLG/BL: צהוב תוסס

בסטים: [ראה Rebrickable](#)



מזהה רכיב: 6382967

מזהה עיצוב: 4460

שם: TLG: ROOF TILE 1X2X3/73°

שם: RB: שיפוע 75° x 3 x 2 עם חתך פתוח

צבע: TLG/BL: צהוב תוסס

בסטים: [ראה Rebrickable](#)





מזהה רכיב: 6375518

מזהה עיצוב: 4460

שם: TLG: ROOF TILE 1X2X3/73°

שם: RB: שיפוע 75° 2 x 3 x 1 עם חתך פתוח

צבע: TLG/BL: צהוב בהיר/צהוב

בסטים: [Rebrickable](#)

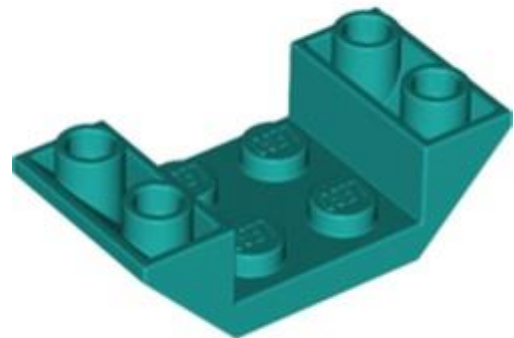

מזהה רכיב: 6373577

מזהה עיצוב: 4871

שם: TLG: ROOF TILE 2X4 INV.

שם: RB: שיפוע הפוך 45° 2 x 4 כפול

צבע: TLG/BL: ירוק כחלחל בהיר/ טורקיז כהה





[Rebrickable](#) **בסטים:** [ראה](#)



מזהה רכיב: 6372709

מזהה עיצוב: 60219

שם: INV. TLG: רעפי גג 4.94x3, 6X

שם: RB: שיפוע הפוך 45° 6x4 x כפול עם 4x4 חיתוך ו-3 חורים

צבע: TLG/BL: ירוק כהה/ירוק

[Rebrickable](#) **בסטים:** [ראה](#)



מזהה רכיב: 6265682

מזהה עיצוב: 60219

שם: INV. TLG: רעפי גג 4.94x3, 6X

שם: RB: שיפוע הפוך 45° 6x4 x כפול עם 4x4 חיתוך ו-3 חורים





צבע: TLG/BL כתום כהה

בסטים: [ראה Rebrickable](#)

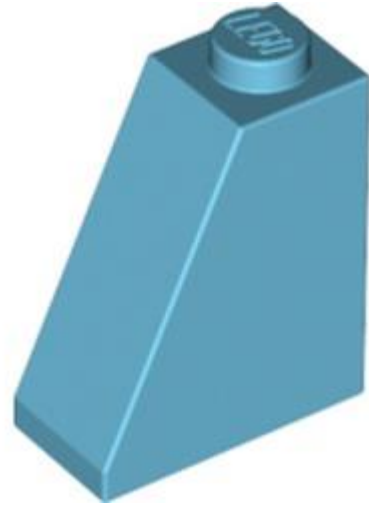

מזהה רכיב: 6381914

מזהה עיצוב: 60481

שם: TLG: ROOF TILE 2X1X2

שם: RB: שיפוע 65° x 1 x 22

צבע: TLG/BL תכלת בינוני

בסטים: [ראה Rebrickable](#)

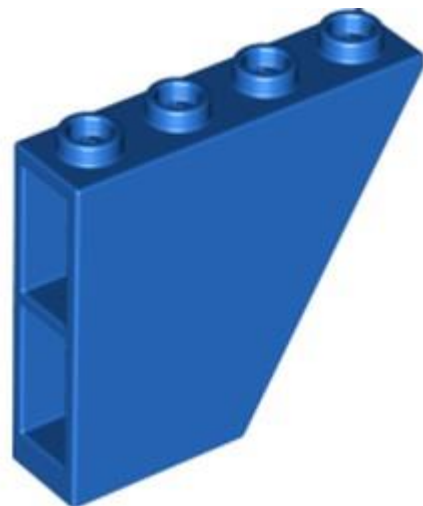

מזהה רכיב: 6390339

מזהה עיצוב: 67440

שם: TLG: ROOF TILE 1X4X3, INV., DEG. 60





שם: RB שיפוע הפוך 60° x 31 x 4

צבע: TLG/BL כחול בהיר/כחול

בסטים: [ראה Rebrickable](#)

[חזרה לאינדקס](#)

לבנים מיוחדות



מזהה רכיב: 6380026

מזהה עיצוב: 11211

שם: TLG: BRICK 1X2 W. 2 כפתורים

שם: RB לבנים מיוחדות 1 x 2 עם 2 חתיכים בצד אחד

צבע: TLG/BL לילך בינוני/סגול כהה

בסטים: [ראה Rebrickable](#)





מזהה רכיב: 6388026

מזהה עיצוב: 11211

שם: BRICK 1X2 W. 2 TLG: כפתורים

שם: RB: לבנים מיוחדות 1 x 2 עם 2 חתיכים בצד אחד

צבע: TLG/BL: סגול בהיר/ורוד כהה

בסטים: [ראה Rebrickable](#)

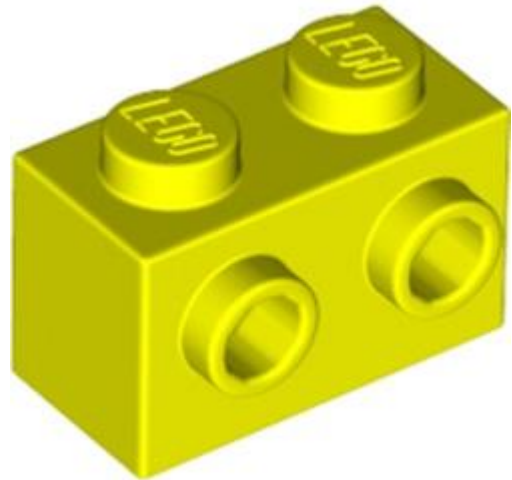

מזהה רכיב: 6380132

מזהה עיצוב: 11211

שם: BRICK 1X2 W. 2 TLG: כפתורים

שם: RB: לבנים מיוחדות 1 x 2 עם 2 חתיכים בצד אחד

צבע: TLG/BL: צהוב תוסס

בסטים: [ראה Rebrickable](#)



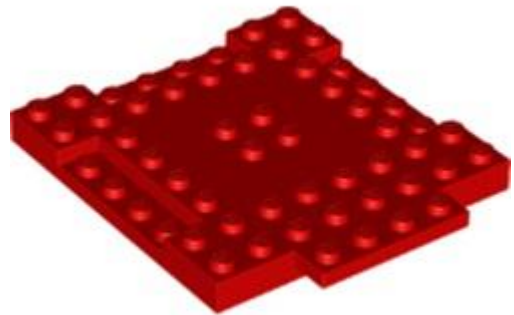

מזהה רכיב: 6384668 :

מזהה עיצוב: 15624 :

שם: TLG: PLATE 8X8X6,4, 3 CUT OUT, 1 WING

שם: RB: לבנים מיוחדות 8 x 8 עם 1 x 4 חריצים וצלחת 41 x

צבע: TLG/BL: אדום/אדום בהיר

בסטים: [Rebrickable](#)



מזהה רכיב: 6377010 :

מזהה עיצוב: 20310 :

שם: TLG: DESIGN BRICK 1X1X2

שם: RB: Brick Special 1 x 1 עם גלילה עם חתך פתוח

צבע: TLG/BL: לילך בינוני/סגול כהה



[Rebrickable](#) **בסטים: ראה**

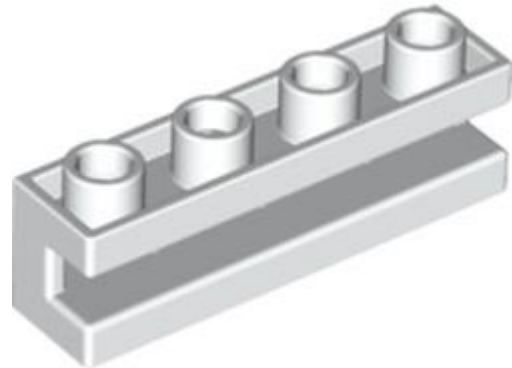

מזהה רכיב: 6381970

מזהה עיצוב: 2653

שם: TLG: SLIDING PIECE 1X4

שם: RB: Brick Special 1 x 4 עם חריץ

TLG/BL: צבע: לבן

[Rebrickable](#) **בסטים: ראה**



מזהה רכיב: 6384666

מזהה עיצוב: 27976

שם: TLG: SLIDE, STRAIGHT, 4X6X6

שם: RB: החלקה ישרה 64 x 6 x 6





TLG/BL צבע: לבן

[Rebrickable](#) בסיים: ראה

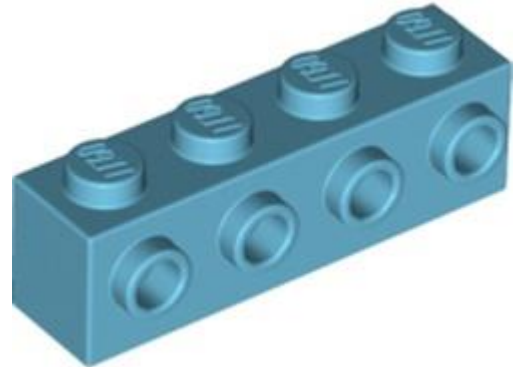

מזהה רכיב: 6346311

מזהה עיצוב: 30414

שם: BRICK 1X4 W. 4 כפתורים TLG:

שם: Brick Special 1 x 4 עם 4 חתיכים בצד אחד RB:

צבע: TLG/BL תכלת בינוני

[Rebrickable](#) בסיים: ראה

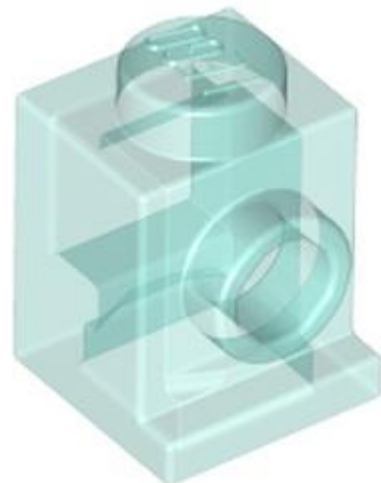

מזהה רכיב: 6372118

מזהה עיצוב: 35388

שם: ANGULAR BRICK 1X1 TLG:



שם RB: Brick Special 1 x 1 עם פנס וחרוץ

צבע: TLG/BL: כחול בהיר שקוף/ כחול טרנס-לייט

בסטים: [ראה Rebrickable](#)



מזהה רכיב: 6369686 :

מזהה עיצוב: 65459 :

שם TLG: BRICK 1X1 עם מחזיק, אנכי

שם RB: Brick Special 1 x 1 עם קליפ אופקי

צבע: TLG/BL: כחול בהיר/כחול

בסטים: [ראה Rebrickable](#)

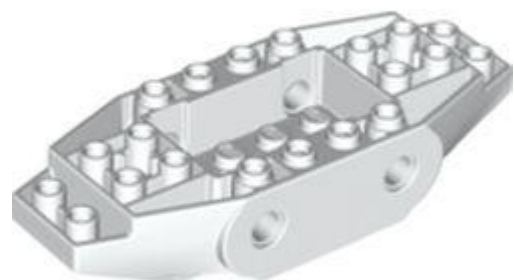

מזהה רכיב: 6384662 :

מזהה עיצוב: 65186 :



שם TLG: BRICK,4X10X1 2/3 INV.,DEG.22,W/4.85 HOLE

שם RB: לבנים מיוחדות 4 x 10 x עם 2 טריזים, חורי סיכה

TLG/BL צבע: לבן

[Rebrickable](#) בסטים: ראה



מזהה רכיב 6378789 :

מזהה עיצוב 67329 :

שם TLG: BRICK 1X2X1 2/3, עם 8 כפתורים

שם RB: לבנים מיוחדות 1 x 2 x 2/3 עם שמונה חתיכים על 3 צדדים

צבע TLG/BL: כחול בהיר/כחול

[Rebrickable](#) בסטים: ראה

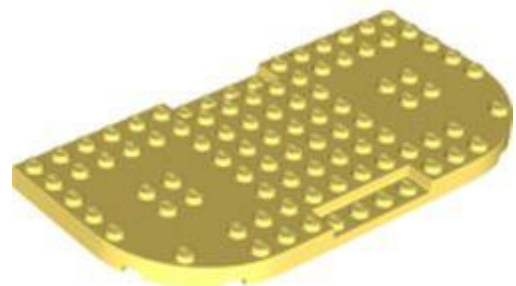

מזהה רכיב 6370301 :





מזהה עיצוב: 74166

שם: TLG: PLATE 8X16X2/3, CIRCLE, W/CUT OUT

שם: RB: Brick Special 8 x 16 x 2/3, חתכים מופחתים

צבע: TLG/BL: צהוב קריר / צהוב בהיר

בסטים: [ראה Rebrickable](#)

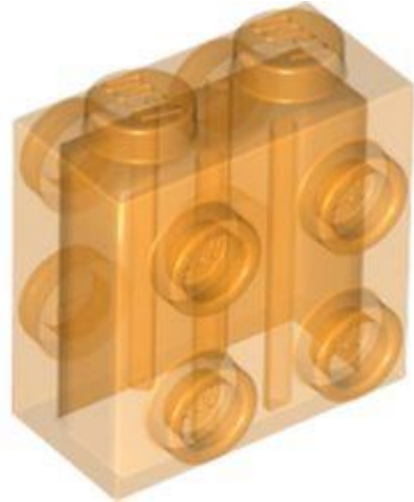

מזהה רכיב: 6370565

מזהה עיצוב: 80796

שם: TLG: BRICK 1X2X2, עם 8 כפתורים

שם: RB: לבנים מיוחדות 1 2/3 x 2 x עם ארבעה חתיכים בשני הצדדים

צבע: TLG/BL: כתום בהיר שקוף/טרנס-כתום

בסטים: [ראה Rebrickable](#)





מזהה רכיב: 6385644

מזהה עיצוב: 87087

שם: TLG: BRICK 1X1 W. 1 KNOB

שם: RB: לבנים מיוחדות 1 x 1 עם חתך בצד אחד

צבע: TLG/BL: ירוק כהה/ירוק

בסטים: [ראה Rebrickable](#)

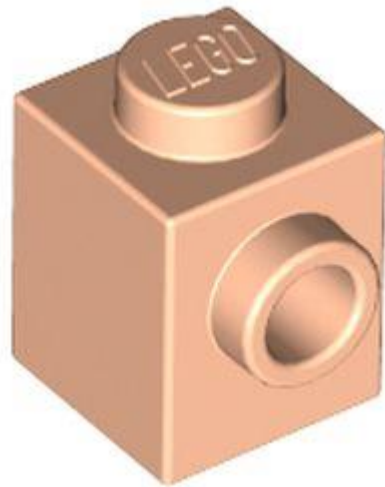

מזהה רכיב: 6390364

מזהה עיצוב: 87087

שם: TLG: BRICK 1X1 W. 1 KNOB

שם: RB: לבנים מיוחדות 1 x 1 עם חתך בצד אחד

צבע: TLG/BL: נוגט בהיר

בסטים: [ראה Rebrickable](#)

[חזרה לאינדקס](#)

לבנים תקועים





מזהה רכיב: 6374997

מזהה עיצוב: 31584

שם: TLG: FRONT 4X3X2/3, W/ BOW

שם: RB: טריז מעוקל 3 2/3 x 4 x מגזרה

צבע: TLG/BL: ירוק בהיר

בסטים: [ראו Rebrickable](#)

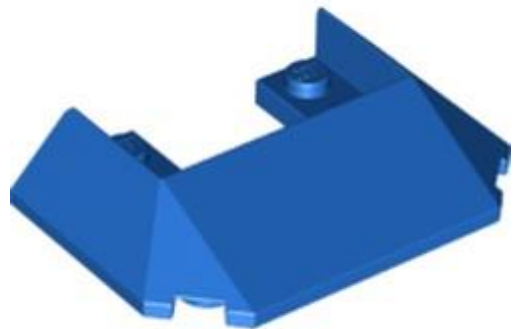

מזהה רכיב: 6392557

מזהה עיצוב: 13269

שם: TLG: ROOF FRONT 6X4X1

שם: RB: טריז משופע 45° 4 x 6 כפול / 33° [גג רכבת]

צבע: TLG/BL: כחול בהיר/כחול



[Rebrickable](#) **בסטים**: [ראה](#)



מזהה רכיב: 6377927

מזהה עיצוב: 41747

שם: TLG: RIGHT SHELL 2X6 W/BOW/ANGLE

שם: RB: טריז מעוקל 6 x 2 ימינה

צבע: TLG/BL: צהוב תוסס

[Rebrickable](#) **בסטים**: [ראה](#)



מזהה רכיב: 6377928

מזהה עיצוב: 41748

שם: TLG: LEFT SHELL 2X6 W/BOW/ANGLE

שם: RB: טריז מעוקל 6 x 2 שמאלה





צבע: TLG/BL צהוב תוסס

בסטים: [ראה Rebrickable](#)

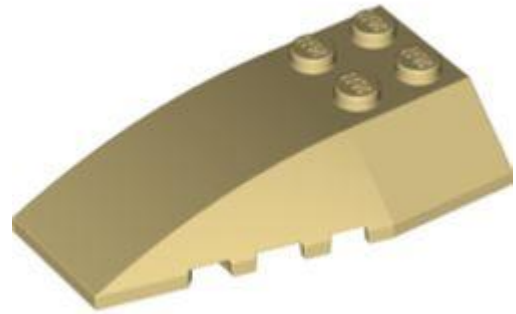

מזהה רכיב: 6390162

מזהה עיצוב: 43712

שם: TLG: BRICK 4X6 W/BOW/ANGLE

שם: RB: טריז מעוקל 6 x 4 משולש

צבע: TLG/BL צהוב לבנים/שיזוף

בסטים: [ראה Rebrickable](#)

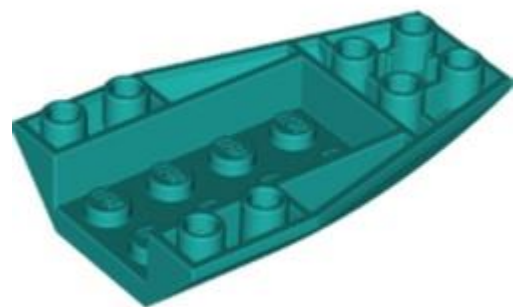

מזהה רכיב: 6383033

מזהה עיצוב: 43713

שם: TLG: BRICK 4 X 6 W/BOW הפוך





שם: RB טריז מעוקל הפוך 46 x

צבע: TLG/BL ירוק כחלחל בהיר/ טורקיז כהה

בסטים: [ראה Rebrickable](#)

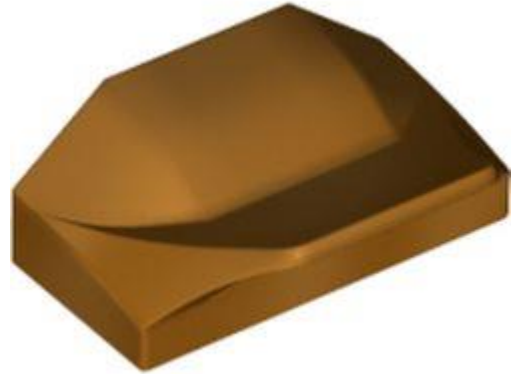

מזהה רכיב: 6376475

מזהה עיצוב: 78881

שם: TLG: PLATE W/ BOWS 2X1½, NO. 1

שם: RB טריז מעוקל 1 2/3 x 2 x ללא חתיכים, קצה כנף

צבע: TLG/BL זהב לכה/זהב מתכתי

בסטים: [ראה Rebrickable](#)

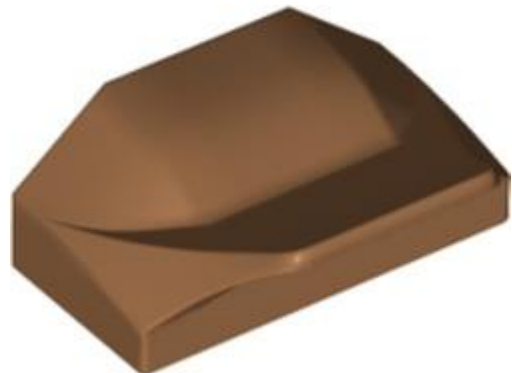

מזהה רכיב: 6391050

מזהה עיצוב: 81300





שם: TLG: PLATE W. BOWS 2X1½

שם: RB: טריז מעוקל 1 2/3 x 2 x ללא חתיכים, קצה כנף

צבע: TLG/BL: נוגט בינוני

בסטים: [ראה Rebrickable](#)

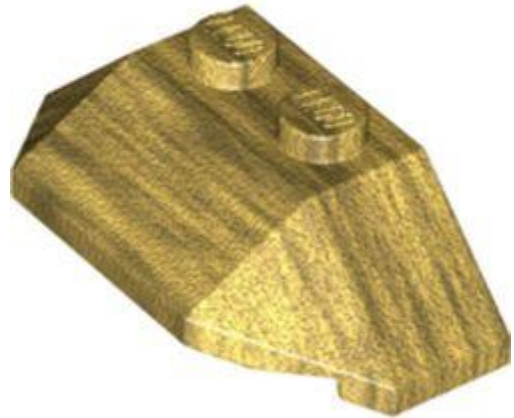

מזהה רכיב: 6357783 :

מזהה עיצוב: 47759 :

שם: TLG: ROOF TILE 4X2 W. ANGL./SL.BOT.

שם: RB: טריז משופע 45° 2 x 4 x משולש

צבע: TLG/BL: זהב חם/זהב פנינה

בסטים: [ראה Rebrickable](#)



מזהה רכיב: 6370457 :





מזהה עיצוב 6153 :

שם TLG: FRONT 4X6X1

שם RB: טריז משופע 6 x 4 גזרה, חריצים

צבע: TLG/BL תכלת כהה

בסטים: [ראה Rebrickable](#)

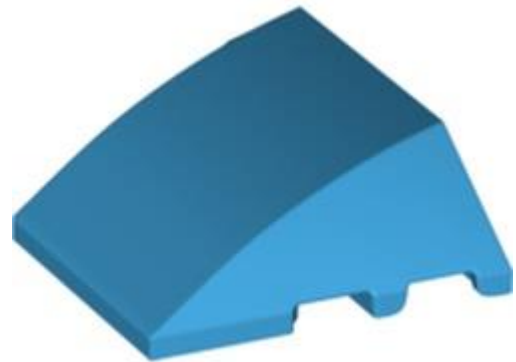

מזהה רכיב 6366134 :

מזהה עיצוב 64225 :

שם TLG: BRICK 4X3 W. BOW/ANGLE

שם RB: טריז מעוקל 4 x 3 ללא חתיכים [רגיל]

צבע: TLG/BL תכלת כהה

בסטים: [ראה Rebrickable](#)

[חזרה לאינדקס](#)

מיכלים





מזהה רכיב: 6383013

מזהה עיצוב: 4345

שם: TLG: MAILBOX, CASING 2X2X2

שם: RB: קופסה 2 [2 x 2 x 2 חתיכים חלולים]

צבע: TLG/BL: ירוק כחלחל בהיר/ טורקיז כהה

בסטים: [ראו Rebrickable](#)



מזהה רכיב: 6388641

מזהה עיצוב: 64951

שם: TLG: TUB

שם: RB: חבית חצי גדולה עם חור בציר

צבע: TLG/BL: לבן



[Rebrickable](#) **בסטים**: [ראה](#)



מזהה רכיב: 6360040 :

מזהה עיצוב: 78124 :

שם: DRAWER TLG:

שם: DRAWER RB:

צבע: לבן TLG/BL

[Rebrickable](#) **בסטים**: [ראה](#)



מזהה רכיב: 6360058 :

מזהה עיצוב: 78124 :

שם: DRAWER TLG:

שם: DRAWER RB:





צבע: TLG/BL סגול בהיר/ורוד כהה

[בסטים: ראה Rebrickable](#)



מזהה רכיב: 6370087 :

מזהה עיצוב: 28967 :

שם: TLG: DUSTBIN 2x2x2

שם: RB: פח אשפה עם 4 מחזיקי כיסוי

צבע: TLG/BL ירוק צהבהב בהיר/ ליים

[בסטים: ראה Rebrickable](#)



מזהה רכיב: 6381709 :

מזהה עיצוב: 28967 :

שם: TLG: DUSTBIN 2x2x2



שם: RB פח אשפה עם 4 מחזיקי כיסוי

צבע: TLG/BL קורל תוסס/אלמוג

בסטים: [ראה Rebrickable](#)

[חזרה לאינדקס](#)

דופלו, קוואטרו ופרימו



מזהה רכיב: 6381400

מזהה עיצוב: 16375

שם: TLG: STEEPLE, ROUND 3X3X3

שם: RB: Duplo Building Roof Spire 3 x 3 x 3

צבע: TLG/BL סגול אדמדם בוק/מגנטה

בסטים: [ראה Rebrickable](#)

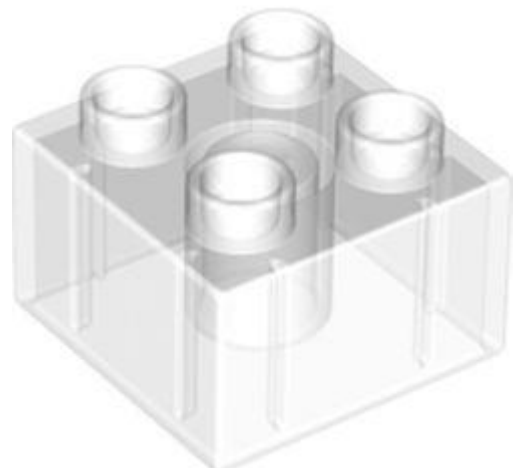



מזהה רכיב: 6257575

מזהה עיצוב: 34575

שם: TLG: DUPLO BRICK 2X2, שקוף

שם: RB: דופלו בריק 22 x

צבע: TLG/BL: שקוף/טרנס-צלול

בסטים: [ראה Rebrickable](#)

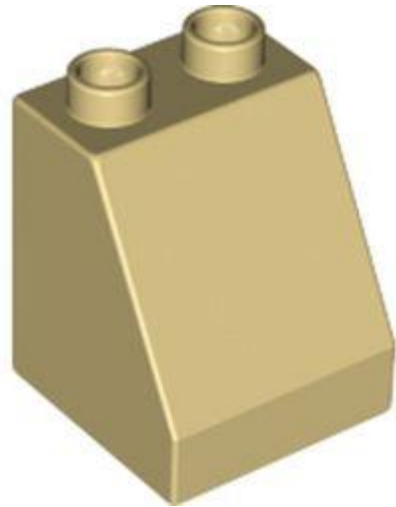

מזהה רכיב: 6386990

מזהה עיצוב: 70676

שם: TLG: ROOF TILE 2X2X2, DEG. 54

שם: RB: דופלו בריק 2 x 2 x 2 שיפוע

צבע: TLG/BL: צהוב לבנים/שיזוף

בסטים: [ראה Rebrickable](#)



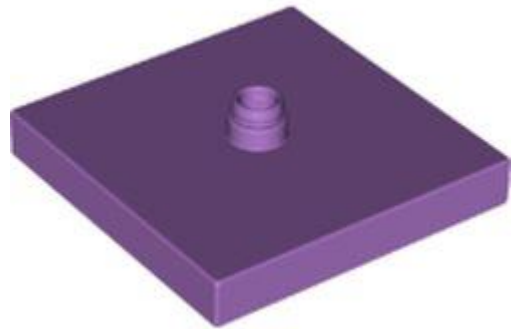

מזהה רכיב: 6381398 :

מזהה עיצוב: 92005 :

שם: TLG: PLATE 4X4 W.ROTATION SNAP,MALE

שם: RB: פטיפון Duplo 4 x 4 בסיס, משטח סומק

צבע: TLG/BL: לבנדר בינוני

בסטים: [Rebrickable](#)

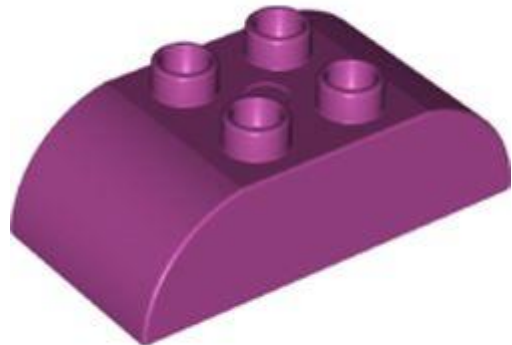

מזהה רכיב: 6381399 :

מזהה עיצוב: 98223 :

שם: TLG: BRICK 2X4 W. BOWS

שם: RB: דופלו בריק 2 x 4 חלק עליון מעוקל עם לוגו דלק של Disney Planes מודפס בשני הקצוות המעוקלים

צבע: TLG/BL: סגול אדמדם בוק/מגנטה



[Rebrickable](#) **בסטים**: [ראה](#)



מזהה רכיב: 6381661

מזהה עיצוב: 98224

שם: TLG: BRICK 2X4 W. INV. קשתות

שם: RB: בריק דופלו 2 x 4 תחתית מעוקלת

צבע: TLG/BL: קורל תוסס/אלמוג

[Rebrickable](#) **בסטים**: [ראה](#)



מזהה רכיב: 6302600

מזהה עיצוב: 98225

שם: TLG: BRICK, ROUND 2X2X2

שם: RB: דופלו בריק עגול 2 x 2 x 2





צבע: TLG/BL צהוב קריר / צהוב בהיר בהיר

בסטים: [ראה Rebrickable](#)



מזהה רכיב: 6381396

מזהה עיצוב: 98233

שם: TLG: PLATE 2X6

שם: RB: צלחת דופלו 2 על 6

צבע: TLG/BL לבנדר בינוני

בסטים: [ראה Rebrickable](#)



מזהה רכיב: 6386987

מזהה עיצוב: 98252

שם: TLG: BRICK 2X3 W. INV. קשת





שם: RB בריק דופלו 2 x 3 עם תחתית מעוקלת

צבע: TLG/BL חום אדמדם

בסטים: [ראה Rebrickable](#)

[חזרה לאינדקס](#)

דגלים, שלטים, פלסטיק ובד



מזהה רכיב: 6385607

מזהה עיצוב: 80324

שם: BANNER 26 DEG. TLG עם 2 מחזיקים

שם: RB דגל 2 x 2 טרפז עם 2 קליפס [קליפסים פתוחים עבים]

צבע: TLG/BL לילך בינוני/סגול כהה

בסטים: [ראה Rebrickable](#)

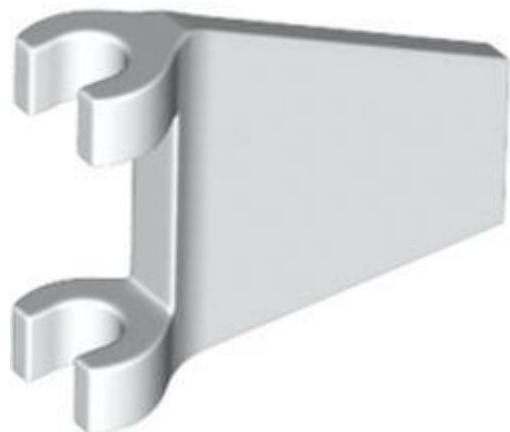



מזהה רכיב: 6365500

מזהה עיצוב: 80324

שם: BANNER 26 DEG. עם 2 מחזיקים

שם: RB: דגל 2 x 2 טרפז עם 2 קליפס [קליפסים פתוחים עבים]

צבע: TLG/BL לבן

בסטים: [ראה Rebrickable](#)



מזהה רכיב: 6365503

מזהה עיצוב: 80324

שם: BANNER 26 DEG. עם 2 מחזיקים

שם: RB: דגל 2 x 2 טרפז עם 2 קליפס [קליפסים פתוחים עבים]

צבע: TLG/BL אדום/אדום בהיר

בסטים: [ראה Rebrickable](#)

[חזרה לאינדקס](#)

צירים, זרועות ופטיפונים





מזהה רכיב 6389824 :

מזהה עיצוב 92107 :

שם TLG: TRAPDOOR FRAME 6X8

שם RB: לוח מיוחד 6 x 8 מסגרת דלת מלכודת אופקית [מחזיקי סיכות ארוכים]

צבע TLG/BL: אדום כהה

בסטים: [ראה Rebrickable](#)

[חזרה לאינדקס](#)

אביזרי מיני-פיגה

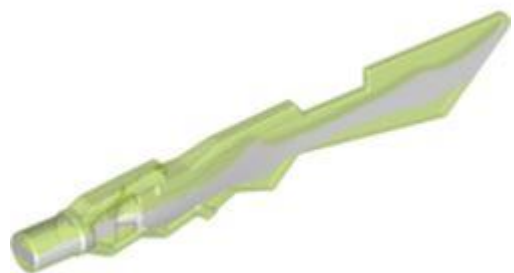

מזהה רכיב 6372655 :

מזהה עיצוב 11439 :

שם TLG: ICE SWORD WITH Ø3.2 SHAFT

שם: RB: חרב נשק עם קצוות משוננים ודפוס צהבהב-ירוק משויש

צבע: TLG/BL: ירוק בהיר שקוף/ ירוק בהיר

בסטים: [ראה Rebrickable](#)



מזהה רכיב: 6388305

מזהה עיצוב: 12897

שם: TLG: BACKPACK

שם: RB: Minifig Neckwear תרמיל צניחה חופשית

צבע: TLG/BL: אדום/אדום בהיר

בסטים: [ראה Rebrickable](#)



מזהה רכיב: 6388304

מזהה עיצוב: 12897



שם TLG: BACKPACK

שם RB: Minifig Neckwear תרמיל צניחה חופשית

צבע TLG/BL: תכלת כהה

בסטים: [ראה Rebrickable](#)



מזהה רכיב 6371816 :

מזהה עיצוב 13608 :

שם TLG: LASER PISTOL

שם - Sci Fi / Weapon Gun Ray RB: מפוצי חום מעוגלים

צבע TLG/BL: ירוק כחלחל בהיר/ טורקיז כהה

בסטים: [ראה Rebrickable](#)



מזהה רכיב 6369658 :





מזהה עיצוב: 18277

שם: ANIMAL TAIL TLG

שם: Minifig Hipwear RB: זנב דביבון / תחפושת חתול / שועל [רגיל]

צבע: TLG/BL: אפור אבן בינוני/אפור כחלחל בהיר

בסטים: [ראה](#) Rebrickable



מזהה רכיב: 6374068

מזהה עיצוב: 21459

שם: NINJA SWORD TLG

שם: RB: חרב נשק / קטאנה / שמשיר עם פומל מכוסה [משמר מרובע]

צבע: TLG/BL: צהוב קריר / צהוב בהיר בהיר

בסטים: [ראה](#) Rebrickable





מזהה רכיב: 6368330

מזהה עיצוב: 24135

שם: MINI MASQUE TLG: 1000 מס.

שם: RB: צווארון Minifig מווסת נשימה לצלילה

צבע: TLG/BL: ירוק כחלחל בהיר/ טורקיז כהה

בסטים: [ראה Rebrickable](#)



מזהה רכיב: 6374382

מזהה עיצוב: 24782

שם: MINI LOTHING NO.3 TLG:

שם: RB: חצאית] Hipwear Minifig רגיל]

צבע: TLG/BL: לבן

בסטים: [ראה Rebrickable](#)



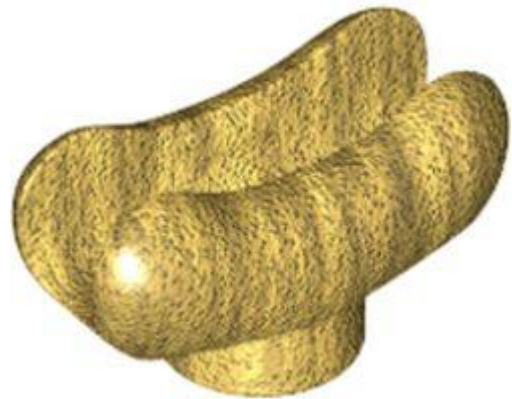

מזהה רכיב: 6368327

מזהה עיצוב: 25386

שם: BREAD BUN TLG:

שם: RB: לחמניית נקניקיות אוכל

צבע: TLG/BL: זהב חם/זהב פנינה

בסטים: [Rebrickable](#)



מזהה רכיב: 6372264

מזהה עיצוב: 28974

שם: MINI FIG. TLG: צלחת אחורי עם כפתור

שם: RB: סוגר צווארון מיני-פיג'י [חתך אחד] - מחוזק

צבע: TLG/BL: ירוק כחלחל בהיר/ טורקיז כהה



[Rebrickable](#) **בסטים:** [ראה](#)



מזהה רכיב: 6372012

מזהה עיצוב: 30162

שם: TLG משקפת PRISMATIC

שם: RB משקפת ציוד

צבע: TLG/BL ירוק אדמה / ירוק כהה

[Rebrickable](#) **בסטים:** [ראה](#)



מזהה רכיב: 6198034

מזהה עיצוב: 30340

שם: TLG גלגל הצלה עם כפתור

שם: RB טבעת ציפה לציוד [משמר חיים]





צבע: TLG/BL זהב חם/זהב פנינה

בסטים: [ראה Rebrickable](#)



מזהה רכיב: 6380047

מזהה עיצוב: 25994

שם: SAUSAGE TLG:

שם: RB: נקניקיית אוכל / נקניק

צבע: TLG/BL חום אדמדם

בסטים: [ראה Rebrickable](#)

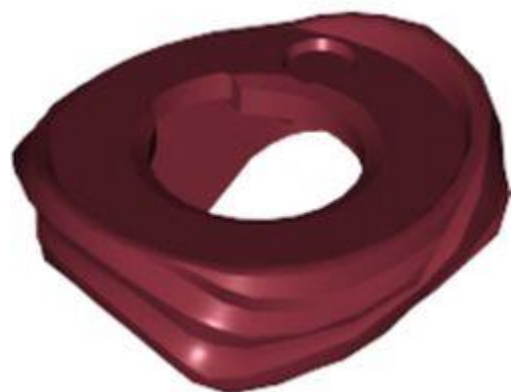

מזהה רכיב: 6372263

מזהה עיצוב: 34685

שם: 8 TLG: MINI LOTHING, NO.





שם **RB: Minifig Neckwear** בד

צבע **TLG/BL: אדום כהה**

בסטים: [ראה Rebrickable](#)



מזהה רכיב **6372267** :

מזהה עיצוב **37341** :

שם **TLG: ACCESSORIES, SWORD, NO. 1**

שם **RB: נשק Sprue** [שלם]

צבע **TLG/BL: טיטניום מתכתי/ אפור כהה פנינה**

בסטים: [ראה Rebrickable](#)



מזהה רכיב **6330362** :

מזהה עיצוב **37614** :





שם TLG: MINI ARMOUR, NO. 12

שם RB: Minifig Neckwear מגני כתפיים

צבע: TLG/BL טיטניום מתכתי/ אפור כהה פנינה

בסטים: [ראה Rebrickable](#)



מזהה רכיב 6390363 :

מזהה עיצוב 37775 :

שם TLG: FLAME, NO. 1

שם RB: גל / להבה קטנה עם סיכה

צבע: TLG/BL לבן

בסטים: [ראה Rebrickable](#)



מזהה רכיב 6312731 :





מזהה עיצוב: 41637

שם: TLG: MINI ARMOUR, NO. 13

שם: RB: Minifig Neckwear רפידות כתפיים

צבע: TLG/BL תכלת כהה

בסטים: [ראה Rebrickable](#)



מזהה רכיב: 6377670

מזהה עיצוב: 41637

שם: TLG: MINI ARMOUR, NO. 13

שם: RB: Minifig Neckwear רפידות כתפיים

צבע: TLG/BL לבנדר

בסטים: [ראה Rebrickable](#)





מזהה רכיב: 6390121

מזהה עיצוב: 41811

שם: TLG: MINI ARMOUR עם ידיות, מס' 1

שם: RB: רתמה קדמית של צווארון מיני-פיג עם 4 חתיכים אחוריים

צבע: TLG/BL: תכלת כהה

בסטים: [ראה Rebrickable](#)



מזהה רכיב: 6368329

מזהה עיצוב: 4341

שם: TLG: FABULAND POT

שם: RB: סיר ציוד / קלחת 3 x 1 x 3 ו- 3/4 עם ידיות

צבע: TLG/BL: אדום/אדום בהיר

בסטים: [ראה Rebrickable](#)





מזהה רכיב: 6371444

מזהה עיצוב: 6075

שם: SURFBOARD 10M TLG:

שם: RB: גלשן ספורט [ארוך]

צבע: TLG/BL: כתום צהבהב להבה/ כתום בהיר בהיר

בסטים: [Rebrickable](#)



מזהה רכיב: 6364551

מזהה עיצוב: 6075

שם: SURFBOARD 10M TLG:

שם: RB: גלשן ספורט [ארוך]

צבע: TLG/BL: קורל תוסס/אלמוג





[Rebrickable](#) **בסטים:** [ראה](#)



מזהה רכיב 6372013 :

מזהה עיצוב 61976 :

שם TLG: SHOULDER BAG

שם RB: תיק/פאוץ' שליח עם רצועה ארוכה

צבע TLG/BL: סגול בהיר/ורוד כהה

[Rebrickable](#) **בסטים:** [ראה](#)



מזהה רכיב 6375972 :

מזהה עיצוב 68547 :

שם TLG: MINI ACCESSORY, NO. 17

שם RB: ענן/אבק עם בר





צבע: TLG/BL סגול בהיר כחלחל שקוף/טרנס-סגול

בסטים: [ראה Rebrickable](#)



מזהה רכיב: 6375295 :

מזהה עיצוב: 76764 :

שם: TLG: MINI SWORD

שם: RB: חרב נשק / חרב קצרה הילט משוכלל

צבע: TLG/BL סגול בהיר כחלחל שקוף/טרנס-סגול

בסטים: [ראה Rebrickable](#)



מזהה רכיב: 6390119 :

מזהה עיצוב: 49480 :

שם: TLG: SPACE VISOR





שם: RB: מצחייה לאביזרים לכיסוי ראש [גדול עם חלק עליון טרפז]

צבע: TLG/BL: כחול אדמה/ כחול כהה

בסטים: [ראה Rebrickable](#)

[חזרה לאינדקס](#)

ראשי מיני-פיגה

No Image Available

מזהה רכיב: 6370249 :

שם: RB: נחש מיוחד עם ראש מיני-פיגה עם להבות כתומות טרנס, עיניים

צבע: TLG/BL: טיטניום מתכתי/ אפור כהה פנינה

בסטים: [ראה Rebrickable](#)

No Image Available

מזהה רכיב: 6370248 :

שם: RB: נחש מיוחד עם ראש מיני-פיגה עם להבות שחורות טרנס, עיניים





צבע: TLG/BL כתום בהיר/כתום

בסטים: [ראה Rebrickable](#)

[חזרה לאינדקס](#)

כיסוי ראש מיני-פיג



מזהה רכיב: 6388194 :

מזהה עיצוב: 11303 :

שם: TLG ביגוד ראש איור מס' 6

שם: RB כובע מיני פיגורה קצר מעוקל עם תפרים וחור למעלה

צבע: TLG/BL סגול בהיר/ורוד כהה

בסטים: [ראה Rebrickable](#)

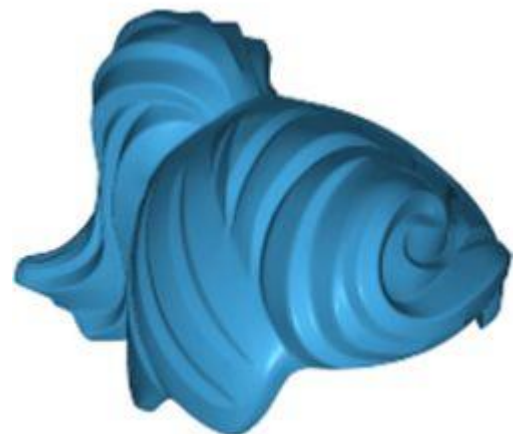

מזהה רכיב: 6406453 :





מזהה עיצוב: 86220

שם: MINI WIG NO. 54

שם: RB קוקו ושוליים לשיער מיני-פיג

צבע: TLG/BL תכלת כהה

בסטים: [ראה Rebrickable](#)



מזהה רכיב: 6172198

מזהה עיצוב: 29066

שם: MINI WIG NO. 63

שם: RB קוקו שיער מיני תאורה מחוץ למרכז [רגיל]

צבע: TLG/BL צהוב קריר/ צהוב בהיר בהיר

בסטים: [ראה Rebrickable](#)





מזהה רכיב: 6390111

מזהה עיצוב: 21269

שם: MINI WIG NO. 103

שם: RB: שיער מיני-פיגה סחוט לאחור עם שיא הסנטר של האלמנה ושי בגב

צבע: TLG/BL: צהוב חול/ חום כהה

בסטים: [ראה Rebrickable](#)



מזהה רכיב: 6151874

מזהה עיצוב: 23186

שם: MINI WIG, NO. 105

שם: RB: שיער מיני-תאנים נסחף משמאל [פשוט]

צבע: TLG/BL: צהוב קריר/ צהוב בהיר בהיר

בסטים: [ראה Rebrickable](#)





מזהה רכיב: 6391870

מזהה עיצוב: 35660

שם: TLG: MINI HAT, NO. 56

שם: RB: שיער וכובע מיני-פיגה, הדפס קוקו חום אדמדם

TLG/BL צבע: לבן

בסטים: [Rebrickable](#)



מזהה רכיב: 6381556

מזהה עיצוב: 35660

שם: TLG: MINI HAT, NO. 56

שם: RB: שיער וכובע מיני-פיג'ים, הדפס קוקו אדום

צבע: TLG/BL סגול בהיר/ורוד בהיר



[בסטים: ראה Rebrickable](#)



מזהה רכיב: 6371981

מזהה עיצוב: 35660

שם: TLG: MINI HAT, NO. 56

שם: RB: שיער וכובע מיני-פיג'ים, הדפס שחור לקוקו

צבע: TLG/BL: אדום כהה

[בסטים: ראה Rebrickable](#)

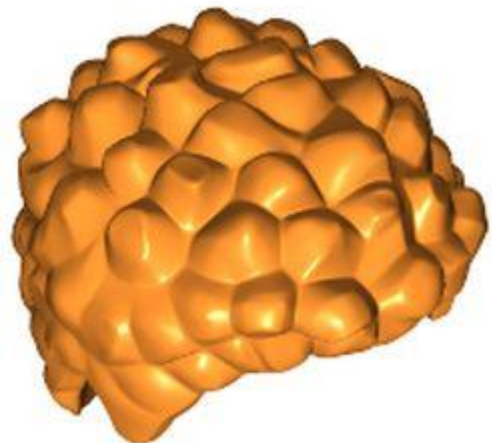

מזהה רכיב: 6391872

מזהה עיצוב: 36060

שם: TLG: MINI WIG, NO. 200

שם: RB: שיער מיני-פיג'ה מפותל וקצר





צבע: TLG/BL כתום בהיר/כתום

בסטים: [ראה Rebrickable](#)

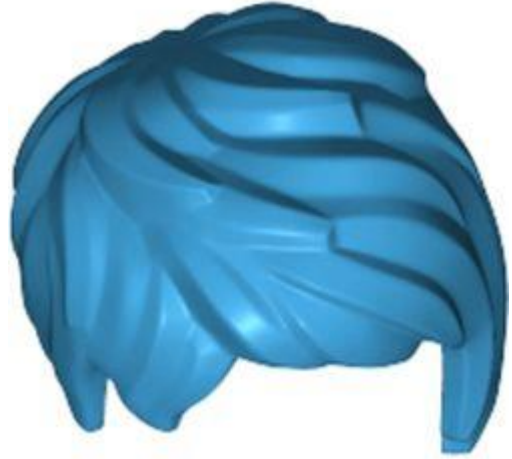

מזהה רכיב: 6379470 :

מזהה עיצוב: 37823 :

שם: TLG: MINI WIG, NO. 220

שם: RB: שיער מיני פיגורה קצר מפותל עם חלק צדדי

צבע: TLG/BL תכלת כהה

בסטים: [ראה Rebrickable](#)



מזהה רכיב: 6369792 :

מזהה עיצוב: 37823 :

שם: TLG: MINI WIG, NO. 220





שם RB: שיער מיני פיגורה קצר מפותל עם חלק צדדי

צבע TLG/BL: אדום/אדום בהיר

בסטים: [ראה Rebrickable](#)

No Image Available

מזהה רכיב: 6380065

שם RB: עטיפה מיניתת עם תכלת כהה

צבע TLG/BL: טיטניום מתכתי/ אפור כהה פנינה

בסטים: [ראה Rebrickable](#)

No Image Available

מזהה רכיב: 6372490

שם RB: מעטפת מיני-פיג'ים עם רצועת ליים

צבע TLG/BL: ירוק כהה/ירוק

בסטים: [ראה Rebrickable](#)





No Image
Available

מזהה רכיב: 6371747

שם: RB מעטפת מיני-פיג'ים עם פס צהוב בהיר בהיר

צבע: TLG/BL כחול בהיר/כחול

בסטים: [ראה Rebrickable](#)

No Image
Available

מזהה רכיב: 6372489

שם: RB עטיפה מינית עם רצועה כחולה בהירה

צבע: TLG/BL לבן

בסטים: [ראה Rebrickable](#)





No Image
Available

מזהה רכיב: 6372491

שם: RB: עוטפים מיני-פיג'ים עם פס כתום בהיר

צבע: TLG/BL: אדום/אדום בהיר

בסטים: [ראו Rebrickable](#)

No Image
Available

מזהה רכיב: 6379186

שם: RB: מעטפת מיני-פיג'ים עם רצועה כתומה

שחור: TLG/BL: צבע

בסטים: [ראו Rebrickable](#)





מזהה רכיב: 6371949 :

מזהה עיצוב: 52686 :

שם: TLG: MINI WIG, W/HAT, NO. 18

שם: RB: כובע מיני-פיגה עם שיער, שתי צמות וכופת, דפוס אדום כהה

שחור: TLG/BL צבע: שחור

[Rebrickable](#): בסטים:



מזהה רכיב: 6391869 :

מזהה עיצוב: 62696 :

שם: TLG: פאה עם זנב פוני ארוך

שם: RB: קוקו שיער מיני-פיגה ארוך עם פוני צד

צבע: TLG/BL צהוב לבנים/שיזוף



[Rebrickable](#) **בסטים:** [ראה](#)



מזהה רכיב: 6380157 :

מזהה עיצוב: 69971 :

שם: MINI HELMET, NO. 328 TLG:

שם: RB: קסדת Minifig עם דפוס מגן שיא שחור וצוואר

צבע: TLG/BL: צהוב תוסס

[Rebrickable](#) **בסטים:** [ראה](#)



מזהה רכיב: 6368996 :

מזהה עיצוב: 76925 :

שם: WIG NO. 50 TLG:

שם: RB: שיער מיני-פיגה, קדמי מימין



צבע: TLG/BL צהוב קריר/ צהוב בהיר בהיר

בסטים: [ראה Rebrickable](#)

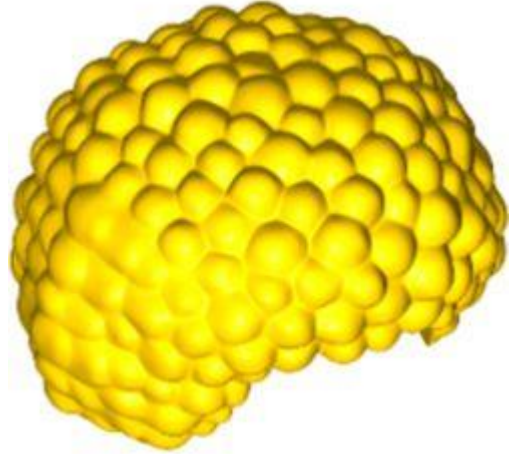

מזהה רכיב: 6407074 :

מזהה עיצוב: 86385 :

שם: TLG: MINI WIG NO. 7

שם: RB: סגנון בועת שיער מיני-פיגה (אפרו)

צבע: TLG/BL צהוב בהיר/צהוב

בסטים: [ראה Rebrickable](#)

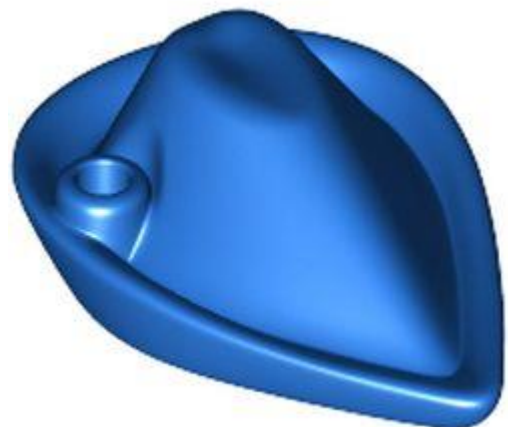

מזהה רכיב: 6370037 :

מזהה עיצוב: 88489 :

שם: TLG: HUNTER'S HAT



שם RB: Minifig Hat Forestmen's (עם חור עיוור לנוצה)

צבע TLG/BL: כחול בהיר/כחול

בסטים: [ראה Rebrickable](#)



מזהה רכיב: 6407194 :

מזהה עיצוב: 86398 :

שם TLG: MINI WIG NO. 10

שם RB: שיער מיני-פיגה גלי באורך בינוני עם חלק מרכזי

צבע TLG/BL: ירוק כחלחל בהיר/ טורקיז כהה

בסטים: [ראה Rebrickable](#)

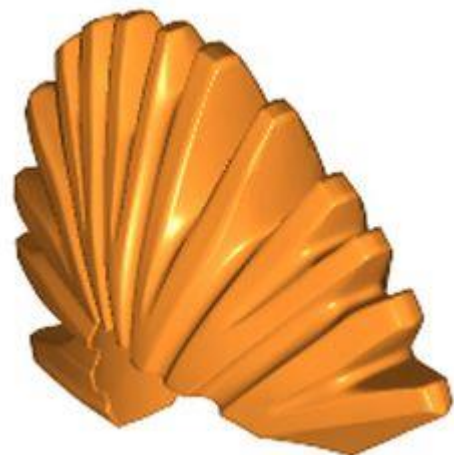

מזהה רכיב: 6373902 :

מזהה עיצוב: 79914 :

שם, TLG: MINI FIGURE, פאה מס. 16

שם RB: Minifig Hair Mohawk

צבע: TLG/BL: כתום בהיר/כתום

בסטים: [ראה Rebrickable](#)



מזהה רכיב 6388038 :

מזהה עיצוב 98381 :

שם TLG: MINI PAPER HAT

שם RB: כובע מיני-פיגה, קצב

צבע: TLG/BL: ירוק בהיר

בסטים: [ראה Rebrickable](#)



מזהה רכיב 6373062 :



מזהה עיצוב: 76782

שם: TLG: MINI WIG, NO. 27

שם: RB: שיער מיני-פיגה סחף ימינה עם תלתל קדמי

צבע: TLG/BL: צהוב לבנים/שיזוף

בסטים: [ראה Rebrickable](#)



מזהה רכיב: 6403064

מזהה עיצוב: 86336

שם: TLG: MINI WIG, NO. 19

שם: RB: שיער מיני-פיגה סחף בחזרה לתוך לחמנייה

צבע: TLG/BL: חום אדמדם

בסטים: [ראה Rebrickable](#)





מזהה רכיב: 6374341

מזהה עיצוב: 99244

שם: TLG: MINI BUNNY HEAD

שם: RB: מסכת מיני-פיגה אוזני ארנב [רגיל]

TLG/BL צבע: לבן

[בסטים: ראה Rebrickable](#)

[חזרה לאינדקס](#)

פלט גוף תחתון מיני-פיג



מזהה רכיב: 6389734

שם: RB: רגליים וירכיים עם דפוס מגפיים שחורים

צבע: TLG/BL אפור אבן בינוני/אפור כחלחל בהיר

[בסטים: ראה Rebrickable](#)

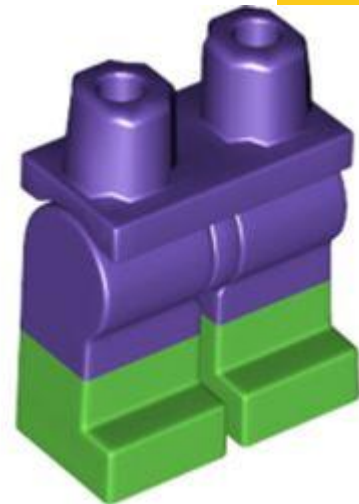

מזהה רכיב: 6396890 :

שם: RB: רגליים וירכיים עם דפוס מגפיים ירוקים בהירים

צבע: TLG/BL: לילך בינוני/סגול כהה

בסטים: [ראה Rebrickable](#)



מזהה רכיב: 6336210 :

מזהה עיצוב: 37364 :

שם: TLG: MINI LEG PART, NO. 2

שם: RB: רגליים וירכיים בינוניות [הרכבה שלמה]

צבע: TLG/BL: אדום/אדום בהיר

בסטים: [ראה Rebrickable](#)





מזהה רכיב: 6383968

מזהה עיצוב: 37364

שם: TLG: MINI LEG PART, NO. 2

שם: RB: רגליים וירכיים בינוניות [הרכבה שלמה]

צבע: TLG/BL: לילך בינוני/סגול כהה

בסטים: [Rebrickable](#)



מזהה רכיב: 6384047

מזהה עיצוב: 37364

שם: TLG: MINI LEG PART, NO. 2

שם: RB: רגליים וירכיים בינוניות [הרכבה שלמה]

צבע: TLG/BL: צהוב בהיר/צהוב



[Rebrickable](#) **בסטים**: [ראה](#)



מזהה רכיב: 6385640

מזהה עיצוב: 66859

שם: TLG: FEET, 2X3X2/3, NO. 1

שם: RB: רגליות, 2 2/3 x 3 x 6 עם 6 חתיכים למעלה

צבע: TLG/BL: ירוק כהה/ירוק

[Rebrickable](#) **בסטים**: [ראה](#)

[חזרה לאינדקס](#)

פג גוף עליון מיני-פיג



מזהה רכיב: 6384592

מזהה עיצוב: 10126





שם 1 TLG: GIANT NO. 1 יד ימין

שם - Hand Hulk RB: מימין

TLG/BL צבע: לבן

[Rebrickable](#) ראה: בסטים



מזהה רכיב 6384594 :

מזהה עיצוב 10127 :

שם 1 TLG: GIANT NO. 1 יד שמאל

שם - Hand Hulk RB: שמאל

TLG/BL צבע: לבן

[Rebrickable](#) ראה: בסטים

[חזרה לאינדקס](#)

מיני-תאנים

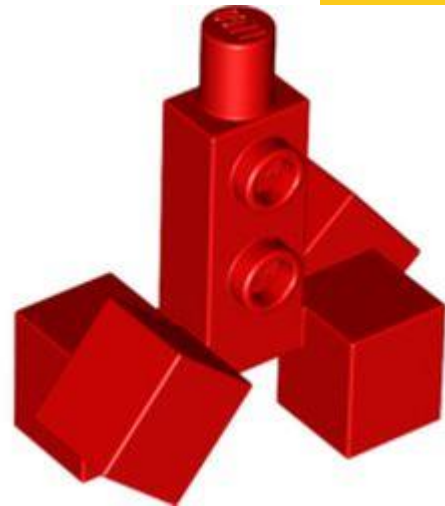

מזהה רכיב: 6389809

מזהה עיצוב: 34102

שם: TLG: ANIMAL LEGS NO.1

שם: RB: Creature Torso Blocky עם רגלי קובייה (Minecraft Creeper)

צבע: TLG/BL: אדום/אדום בהיר

בסטים: [ראה Rebrickable](#)

[חזרה לאינדקס](#)

פאנלים

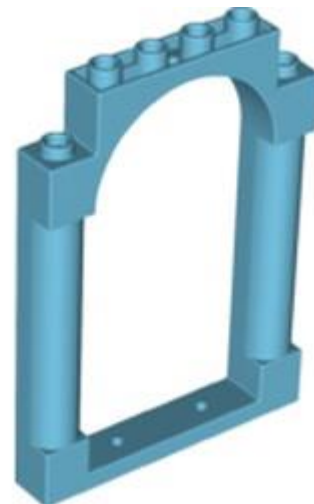

מזהה רכיב: 6383300

מזהה עיצוב: 40066

שם: TLG: WALL 1X6X7, W/ ARCH





שם: RB פאנל 1 x 7 x 6 עם 2 עמודים וקשת

צבע: TLG/BL תכלת בינוני

בסטים: [ראה Rebrickable](#)



מזהה רכיב: 6363107

מזהה עיצוב: 35286

שם: TLG: WALL ELEMENT 1X6X5

שם: RB פאנל 1 x 6 x 5

צבע: TLG/BL שקוף עם אופלסנטיות/סאטן-Clear-Trans

בסטים: [ראה Rebrickable](#)



מזהה רכיב: 6382111

מזהה עיצוב: 60581





שם: WALL ELEMENT 1X4X3, ABS

שם RB: פאנל 1] 3 x 4 x תומכי צד / חתיכים חלולים]

צבע: TLG/BL סגול בהיר/ורוד בהיר

בסטים: [ראה Rebrickable](#)

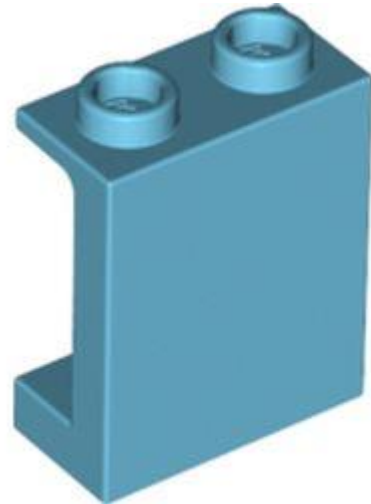

מזהה רכיב: 6369854 :

מזהה עיצוב: 87552 :

שם: WALLELEMENT 1X2X2

שם RB: פאנל 1] 2 x 2 x תומכי צד / חתיכים חלולים]

צבע: TLG/BL תכלת בינוני

בסטים: [ראה Rebrickable](#)

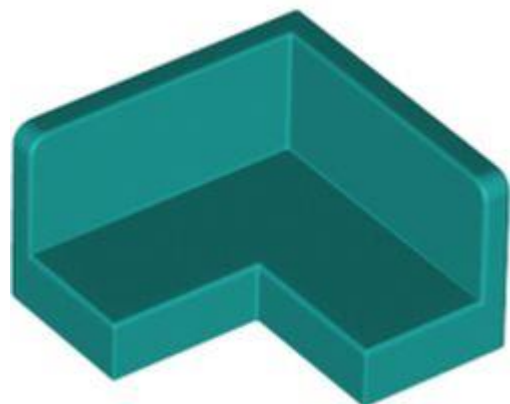

מזהה רכיב: 6378330 :





מזהה עיצוב: 31959

שם: TLG: WALL ELEMENT 2X2, CORNER

שם: RB: לוח 2 x 1 x 2 פינה

צבע: TLG/BL: ירוק כחלחל בהיר/ טורקיז כהה

בסטים: [ראה Rebrickable](#)

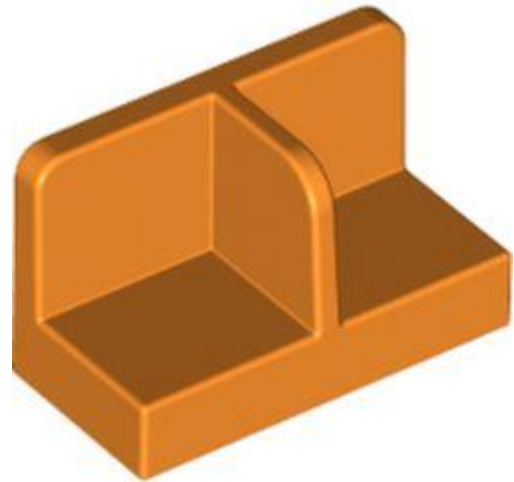

מזהה רכיב: 6382664

מזהה עיצוב: 18971

שם: TLG: FOOT, PLATE

שם: RB: לוח 1 x 1 x 2 עם פינות מעוגלות ומפריד מרכזי

צבע: TLG/BL: כתום בהיר/כתום

בסטים: [ראה Rebrickable](#)

[חזרה לאינדקס](#)

צמחים ובעלי חיים





מזהה רכיב: 6399131

מזהה עיצוב: 68940

שם: TLG פינגווין, עם חור, DIA. 1.5, לא. 1

שם: RB חיה, ציפור, פינגווין עם הדפס חזה/פנים שקוף טרנס אופל

צבע: TLG/BL כחול בהיר שקוף/ כחול טרנס-לייט

בסטים: [Rebrickable](#)



מזהה רכיב: 6369856

מזהה עיצוב: 66246

שם: TLG: HORSE, SADDLE

שם: RB אביזר חיה/יצור, אוקף] שני קליפס O פתוחים]

צבע: TLG/BL חום כהה



[Rebrickable](#) **בסטים:** [ראה](#)



מזהה רכיב: 6195274 :

מזהה עיצוב: 2417 :

שם: LIMB ELEMENT TLG:

שם: RB: צמח, עלים 6 על 5

צבע: TLG/BL: סגול בהיר/ורוד בהיר

[Rebrickable](#) **בסטים:** [ראה](#)



מזהה רכיב: 6382540 :

מזהה עיצוב: 24866 :

שם: FLOWER 1X1 TLG:

שם: RB: צמח, פרח, צלחת עגול 1 x 1 עם 5 עלי כותרת





צבע: TLG/BL כחול בהיר/כחול

בסטים: [ראה Rebrickable](#)



מזהה רכיב: 6380639 :

מזהה עיצוב: 28588 :

שם: TLG: SNAKE W/ 3.2 SHAFT NO. 1

שם: RB: בעל חיים, ראש נחש עם פה פתוח, ניבים וצוואר מעוגל עם מוט

שחור: TLG/BL צבע: שחור

בסטים: [ראה Rebrickable](#)



מזהה רכיב: 6382783 :

מזהה עיצוב: 32607 :

שם: TLG: PLANT, W/ PLATE 1X1, NO. 1





שם: RB צמח, צלחת 1 1 x עגול עם 3 עלים

TLG/BL צבע: לבן

בסטים: [ראה Rebrickable](#)



מזהה רכיב: 6378797

מזהה עיצוב: 32607

שם: TLG: PLANT, W/ PLATE 1X1, NO. 1

שם: RB צמח, צלחת 1 1 x עגול עם 3 עלים

צבע: TLG/BL כתום צהבהב להבה/ כתום בהיר בהיר

בסטים: [ראה Rebrickable](#)



מזהה רכיב: 6372430

מזהה עיצוב: 40379





שם TLG: TIP OF THE TAIL Ø6,47

שם RB: חלק גוף של בעלי חיים / צמח, זנב / טופר / צופר / ענף / זרוע, חתך קצה

צבע TLG/BL: חום אדמדם

בסטים: [ראה Rebrickable](#)



מזהה רכיב 6372545 :

מזהה עיצוב 80497 :

שם TLG: תא המטען של פיל

שם RB: חלק גוף של בעלי חיים / צמח, זנב / גזע / זרוע / לשון / גפן / ענף עץ

צבע TLG/BL: ירוק זית

בסטים: [ראה Rebrickable](#)

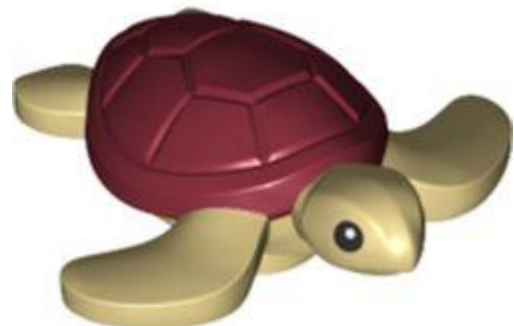

מזהה רכיב 6386219 :





מזהה עיצוב 1315 :

שם TLG: TURTLE, NO. 10

שם RB: בעל חיים, צב / צב ים עם עיניים שחורות, הדפס מעטפת אדום כהה

צבע: TLG/BL: צהוב לבנים/שיזוף

בסטים: [ראה Rebrickable](#)



מזהה רכיב 6383996 :

מזהה עיצוב 67361 :

שם TLG: צוואר - זנב 7,84 - DIA. 15,83 - DIA. 7,84

שם RB: חיה / חלק גוף של יצור, זנב / טופר / צופר / ענף / זרוע, חתך קצה, גדול

צבע: TLG/BL: חום אדמדם

בסטים: [ראה Rebrickable](#)





מזהה רכיב: 6383987

מזהה עיצוב: 75181

שם: TLG: אוקף 2 W 1 2 X2כפתור

שם: RB: אביזר חיה / יצור, אוקף סוס עם קפיצים וחתיכה עליונה

צבע: TLG/BL: אדום/אדום בהיר

בסטים: [ראה Rebrickable](#)

[חזרה לאינדקס](#)

צלחות



מזהה רכיב: 6369678

מזהה עיצוב: 2639

שם: TLG: CORNER PLATE 2X4X4

שם: RB: צלחת 4 x 4 פינה

צבע: TLG/BL: כתום צהבהב להבה/ כתום בהיר בהיר

בסטים: [ראה Rebrickable](#)





מזהה רכיב: 6388037

מזהה עיצוב: 3020

שם: TLG: PLATE 2X4

שם: RB: צלחת 42 x

צבע: TLG/BL: צהוב תוסס

בסטים: [ראו Rebrickable](#)

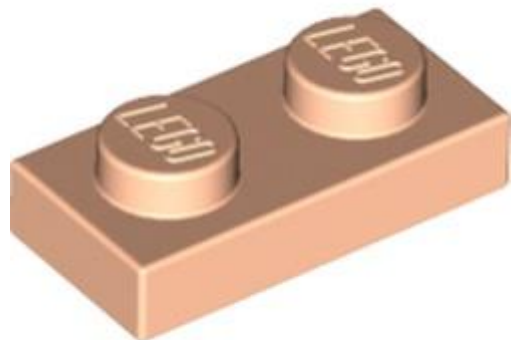

מזהה רכיב: 6369188

מזהה עיצוב: 3023

שם: TLG: PLATE 1X2

שם: RB: צלחת 21 x

צבע: TLG/BL: נוגט בהיר



[Rebrickable](#) **בסטים**: ראה



מזהה רכיב: 6382324

מזהה עיצוב: 3023

שם: TLG: PLATE 1X2

שם: RB: צלחת 21 x

צבע: TLG/BL: צהוב תוסס

[Rebrickable](#) **בסטים**: ראה

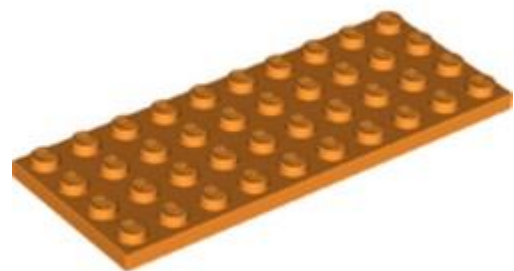

מזהה רכיב: 6382505

מזהה עיצוב: 3030

שם: TLG: PLATE 4X10

שם: RB: צלחת 104 x





צבע: TLG/BL כתום בהיר/כתום

בסטים: [ראה Rebrickable](#)

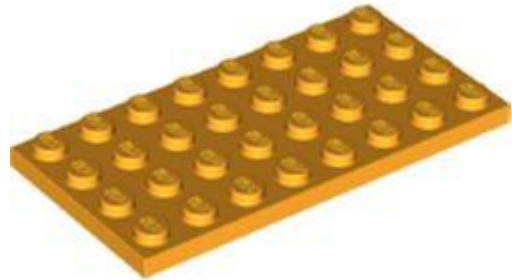

מזהה רכיב: 6369680

מזהה עיצוב: 3035

שם: TLG: PLATE 4X8

שם: RB: צלחת 84 x

צבע: TLG/BL כתום צהבהב להבה/ כתום בהיר בהיר

בסטים: [ראה Rebrickable](#)



מזהה רכיב: 6291782

מזהה עיצוב: 3666

שם: TLG: PLATE 1X6





שם RB: צלחת 61 x

צבע TLG/BL: ירוק כחלחל בהיר/ טורקיז כהה

בסטים: [ראה Rebrickable](#)



מזהה רכיב 6380691 :

מזהה עיצוב 3710 :

שם TLG: PLATE 1X4

שם RB: צלחת 41 x

צבע TLG/BL: צהוב תוסס

בסטים: [ראה Rebrickable](#)



מזהה רכיב 6391549 :

מזהה עיצוב 3795 :





שם TLG: PLATE 2X6

שם RB: צלחת 62 x

צבע: TLG/BL: צהוב תוסס

בסטים: [ראה Rebrickable](#)

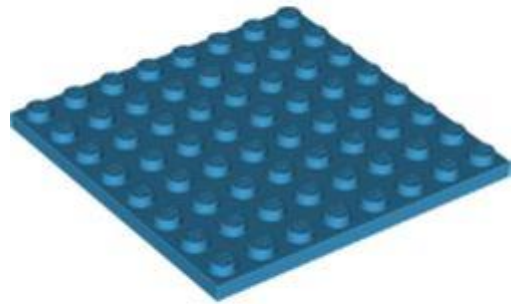

מזהה רכיב: 6383008

מזהה עיצוב: 41539

שם TLG: PLATE 8X8

שם RB: צלחת 88 x

צבע: TLG/BL: תכלת כהה

בסטים: [ראה Rebrickable](#)



מזהה רכיב: 6381913





מזהה עיצוב 4477 :

שם TLG: PLATE 1X10

שם RB: צלחת 101 x

צבע: TLG/BL ירוק צהבהב בהיר/ ליים

בסטים: [ראה Rebrickable](#)



מזהה רכיב 6377930 :

מזהה עיצוב 4477 :

שם TLG: PLATE 1X10

שם RB: צלחת 101 x

צבע: TLG/BL צהוב תוסס

בסטים: [ראה Rebrickable](#)

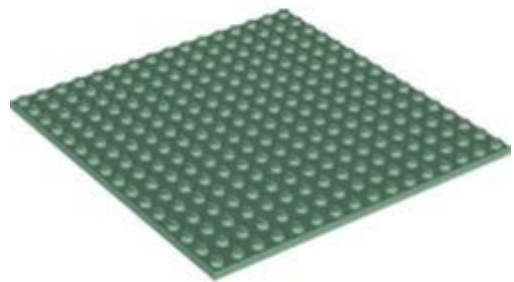



מזהה רכיב: 6382507

מזהה עיצוב: 91405

שם: TLG: PLATE 16X16

שם: RB: לוח 16x16

צבע: TLG/BL: ירוק חול

בסטים: [ראה Rebrickable](#)

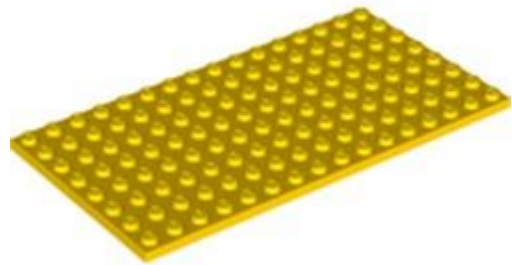

מזהה רכיב: 6377014

מזהה עיצוב: 92438

שם: TLG: PLATE 8X16

שם: RB: לוחית 8x16

צבע: TLG/BL: צהוב בהיר/צהוב

בסטים: [ראה Rebrickable](#)

[חזרה לאינדקס](#)

צלחות בזווית



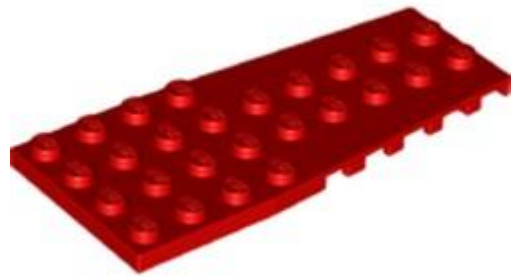

מזהה רכיב: 6376885

מזהה עיצוב: 14181

שם: AEROPLANE WING 4X9 TLG:

שם: RB: לוחית טריז 4 על 9 עם חריצים

צבע: TLG/BL: אדום/אדום בהיר

בסטים: [Rebrickable](#)

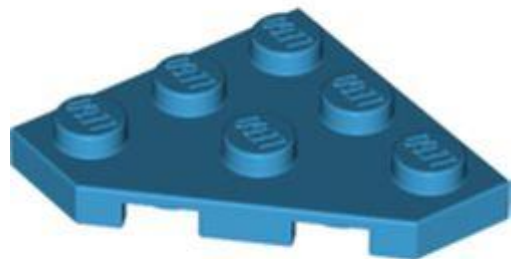

מזהה רכיב: 6369498

מזהה עיצוב: 2450

שם: CORNER PLATE 45 DEG. 3X3 TLG:

שם: RB: צלחת טריז 3x3 פינת חיתוך

צבע: TLG/BL: תכלת כהה



[Rebrickable](#) **בסטים:** [ראה](#)

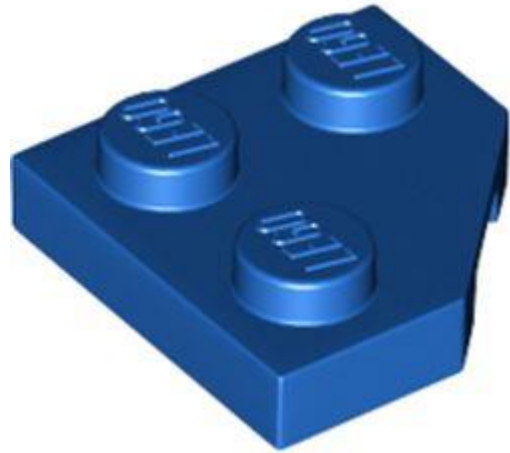

מזהה רכיב: 6390153

מזהה עיצוב: 26601

שם: TLG: PLATE 2X2, CORNER, 45 DEG.

שם: RB: צלחת טריז 2x2 פינת חיתוך

צבע: TLG/BL: כחול בהיר/כחול

[Rebrickable](#) **בסטים:** [ראה](#)

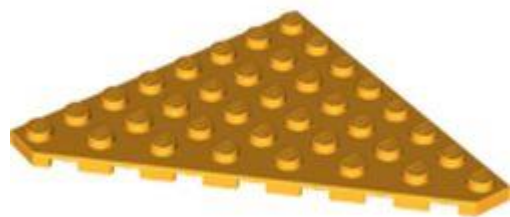

מזהה רכיב: 6370384

מזהה עיצוב: 30504

שם: TLG: CORNER PLATE 45 DEG. 8X8

שם: RB: צלחת טריז 8x8 פינת חיתוך



צבע: TLG/BL כתום צהבהב להבה/ כתום בהיר בהיר

בסטים: [ראה Rebrickable](#)



מזהה רכיב: 6371440

מזהה עיצוב: 41769

שם: TLG: RIGHT PLATE 2X4 W/ANGLE

שם: RB: לוחית טריז 2 4 x ימין

צבע: TLG/BL צהוב תוסס

בסטים: [ראה Rebrickable](#)



מזהה רכיב: 6371443

מזהה עיצוב: 41770

שם: TLG: צלחת שמאלית 2 4 עם זווית



שם: RB: לוחית טריז 4 x 2 משמאל

צבע: TLG/BL: צהוב תוסס

בסטים: [ראה Rebrickable](#)

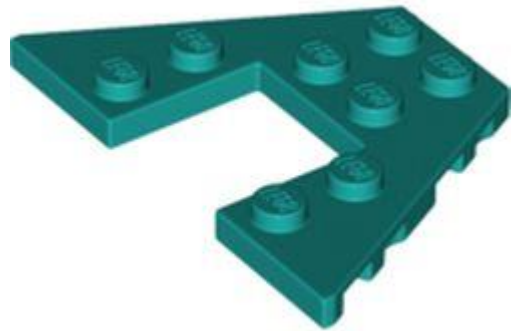

מזהה רכיב: 6384249

מזהה עיצוב: 29172

שם: TLG: PLATE 6X4 W/ANGLE

שם: RB: לוחית טריז 4 x 2

צבע: TLG/BL: ירוק כחלחל בהיר / טורקיז כהה

בסטים: [ראה Rebrickable](#)

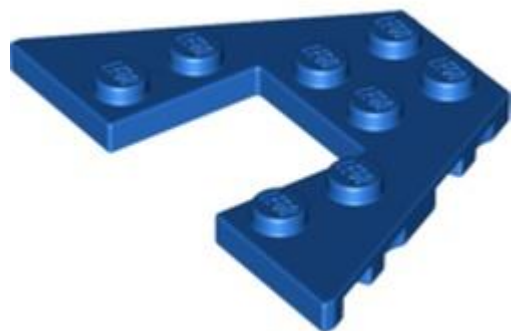

מזהה רכיב: 6389825

מזהה עיצוב: 29172





שם: TLG: PLATE 6X4 W/ANGLE

שם: RB: לוחית טריז 64 x

צבע: TLG/BL: כחול בהיר/כחול

בסטים: [ראה Rebrickable](#)



מזהה רכיב: 6383296 :

מזהה עיצוב: 68297 :

שם: TLG: PLATE 4X8, זווית, 45 מעלות.

שם: RB: לוחית טריז 4 x 8 פינות חתוכות

צבע: TLG/BL: נוגט בינוני

בסטים: [ראה Rebrickable](#)



מזהה רכיב: 6383989 :





מזהה עיצוב: 68297

שם: TLG: PLATE 4X8, זווית, 45 מעלות.

שם: RB: לוחית טריז 4 x 8 פינות חתוכות

צבע: TLG/BL: אדום כהה

בסטים: [ראה Rebrickable](#)

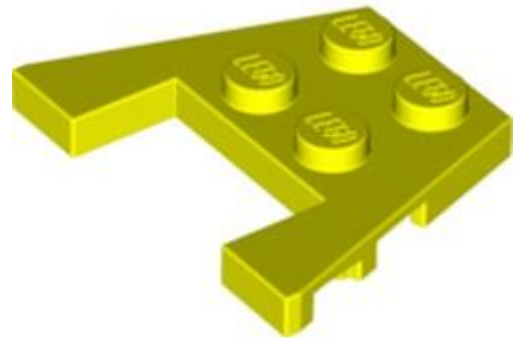

מזהה רכיב: 6381735

מזהה עיצוב: 28842

שם: TLG: PLATE 3X4 W/ANGLES

שם: RB: לוחית טריז 3 x 4 עם חריצים [הצד התחתון מחוזק]

צבע: TLG/BL: צהוב תוסס

בסטים: [ראה Rebrickable](#)

[חזרה לאינדקס](#)

צלחות עגולות מעוקלות וכלים



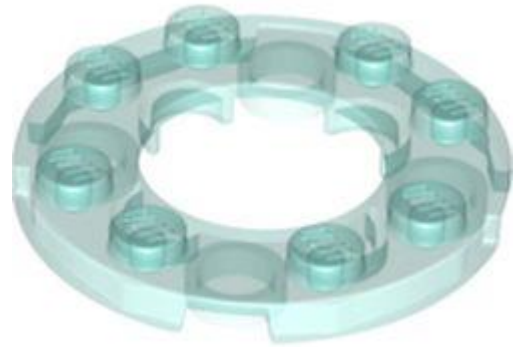

מזהה רכיב: 6384260 :

מזהה עיצוב: 29337 :

שם: TLG: צלחת עגולה 4x4 עם חור 16 מ"מ

שם: RB: צלחת עגול 4x4 עם 2x2 חורים

צבע: TLG/BL: כחול בהיר שקוף/ כחול טרנס-לייט

בסטים: [Rebrickable](#)



מזהה רכיב: 6382782 :

מזהה עיצוב: 15469 :

שם: TLG: PLATE 2X2,2/3 W/KRYDSHUL&COWN LEAF

שם: RB: לוח עגול 2x2/3 עם 2x2 חור סרן ו-4 הרחבות עלים

TLG/BL צבע: לבן



[Rebrickable](#) **בסטים:** [ראה](#)



מזהה רכיב: 6388294

מזהה עיצוב: 18980

שם: TLG: 1/2 CIRCLE PLATE 2X6

שם: RB: צלחת פינה עגולה 2 x 6 כפול

צבע: TLG/BL: אפור אבן כהה / אפור כחלחל כהה

[Rebrickable](#) **בסטים:** [ראה](#)



מזהה רכיב: 6388034

מזהה עיצוב: 18980

שם: TLG: 1/2 CIRCLE PLATE 2X6

שם: RB: צלחת פינה עגולה 2 x 6 כפול





צבע: TLG/BL צהוב תוסס

בסטים: [ראה Rebrickable](#)



מזהה רכיב: 6370302

מזהה עיצוב: 22888

שם: TLG: 1/2 CIRCLE PLATE 4X8

שם: RB: צלחת פינה עגולה 4 x 8 כפול

צבע: TLG/BL קורל תוסס/אלמוג

בסטים: [ראה Rebrickable](#)

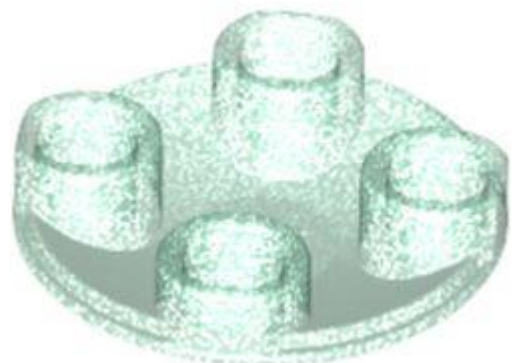

מזהה רכיב: 6350385

מזהה עיצוב: 28558

שם: TLG: SLIDE SHOE ROUND 2X2



שם: RB צלחת עגולה 2 x 2 עם תחתית מעוגלת [חתך סירה]
צבע: TLG/BL כחול שקוף עם אופלסנטיות/ סאטן טרנס-אור כחול
בסטים: [ראה Rebrickable](#)



מזהה רכיב 6372468 :

מזהה עיצוב 30357 :

שם: TLG: PLATE 3X3, 1/4 CIRCLE

שם: RB צלחת פינה עגולה 3 x 3

צבע: TLG/BL ירוק זית

בסטים: [ראה Rebrickable](#)



מזהה רכיב 6369499 :

מזהה עיצוב 30565 :

שם: TLG: PLATE 4X4, 1/4 CIRCLE

שם: RB: צלחת פינה עגולה 44 x

צבע: TLG/BL: נוגט בינוני

בסטים: [ראה Rebrickable](#)

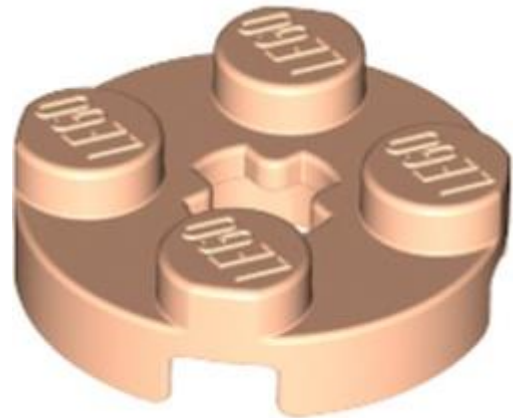

מזהה רכיב: 6384589

מזהה עיצוב: 4032

שם: TLG: PLATE 2X2 ROUND

שם: RB: לוח עגול 2 2 x עם חור סרן סוג 1 (+ פתיחה)

צבע: TLG/BL: נוגט בהיר

בסטים: [ראה Rebrickable](#)

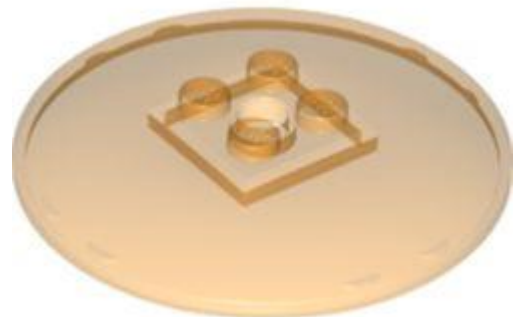

מזהה רכיב: 6372114



מזהה עיצוב: 35327

שם: TLG: SATELLITE DISH 6X6

שם: RB: צלחת 6x6 (רדאר) עם חתיכים מוצקים

צבע: TLG/BL: כתום בהיר שקוף/טרנס-כתום

בסטים: [ראה Rebrickable](#)

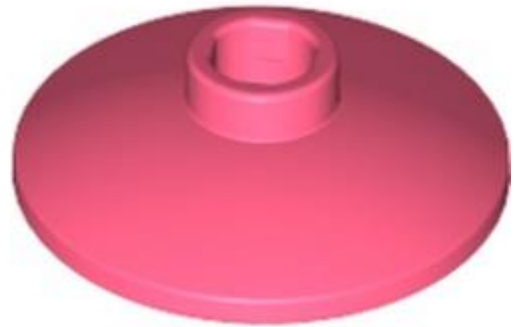

מזהה רכיב: 6381707

מזהה עיצוב: 4740

שם: TLG: צלחת לוויין Ø16

שם: RB: צלחת 2x2 הפוך [רדאר]

צבע: TLG/BL: קורל תוסס/אלמוג

בסטים: [ראה Rebrickable](#)





מזהה רכיב: 6376454

מזהה עיצוב: 6003

שם TLG: PLATE 6X6 W. BOW

שם RB: צלחת פינה עגולה 66 x

צבע TLG/BL: צהוב בהיר/צהוב

בסטים: [ראה Rebrickable](#)



מזהה רכיב: 6382504

מזהה עיצוב: 6141

שם TLG: PLATE 1X1 ROUND

שם RB: צלחת עגול 11 x עם חתך מוצק

צבע TLG/BL: Aqua/ Light Aqua

בסטים: [ראה Rebrickable](#)



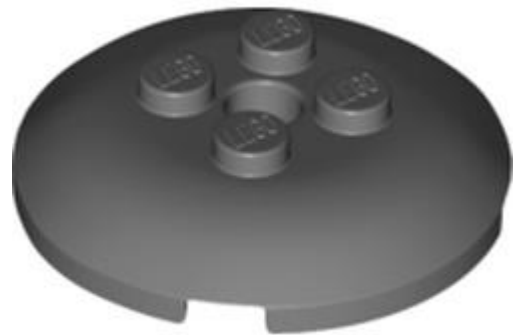

מזהה רכיב: 6381788 :

מזהה עיצוב: 65138 :

שם, TLG: SPHERE 4X4, עם כפתורים

שם, RB: צלחת 4 על 4 עם 4 חתיכים

צבע: TLG/BL: אפור אבן כהה / אפור כחלחל כהה

בסטים: [Rebrickable](#)

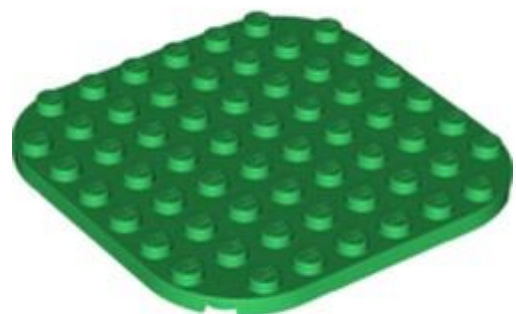

מזהה רכיב: 6382107 :

מזהה עיצוב: 65140 :

שם, TLG: PLATE 8X8, CIRCLE

שם, RB: צלחת פינות מעוגלות 88 x

צבע: TLG/BL: ירוק כהה/ירוק



[Rebrickable](#) **בסטים: ראה**



מזהה רכיב 6383988 :

מזהה עיצוב 68568 :

שם TLG: PLATE 3X3, 1/4 CIRCLE, W/CUT OUT

שם RB: צלחת פינה עגולה 3 3 x עם 2 2 x חיתוך עגול

צבע TLG/BL: אדום כהה

[Rebrickable](#) **בסטים: ראה**



מזהה רכיב 6381957 :

מזהה עיצוב 68568 :

שם TLG: PLATE 3X3, 1/4 CIRCLE, W/CUT OUT

שם RB: צלחת פינה עגולה 3 3 x עם 2 2 x חיתוך עגול





TLG/BL צבע: לבנדר

[Rebrickable](#) **בסטים:** [ראה](#)

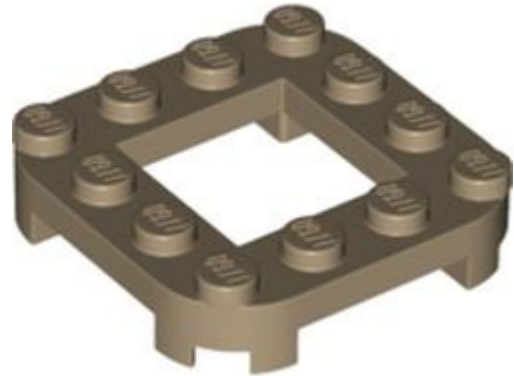

מזהה רכיב: 6385767 :

מזהה עיצוב: 79387 :

שם: TLG: PLATE 4X4X2/3, CIRCLE, 2X2 HOLE

שם: RB: צלחת פינות עגולות 4 x 2/3 x 4 x עיגול עם 2 x 2 חיתוך

צבע: TLG/BL צהוב חול/ חום כהה

[Rebrickable](#) **בסטים:** [ראה](#)

[חזרה לאינדקס](#)

צלחות מיוחדות

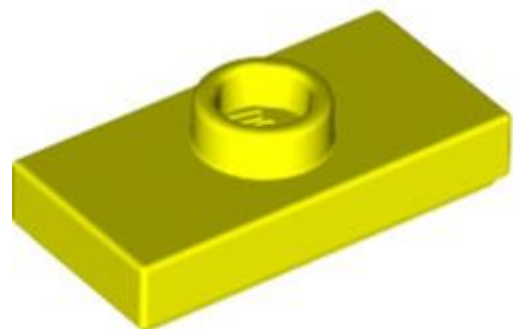

מזהה רכיב: 6389819 :





מזהה עיצוב: 15573

שם: TLG: PLATE 1X2 עם 1 כפתור

שם: RB: לוח מיוחד 1 x 2 עם חתך אחד עם חריץ ומחזיק חריץ פנימי (גשר)

צבע: TLG/BL: צהוב תוסס

בסטים: [ראה Rebrickable](#)

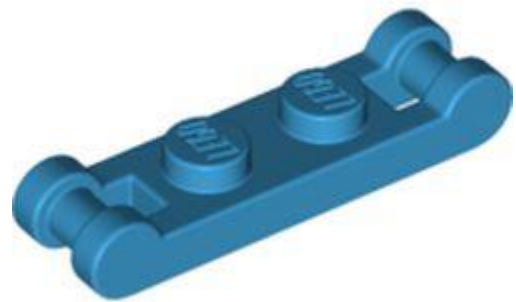

מזהה רכיב: 6288196

מזהה עיצוב: 18649

שם: TLG: צלחת 1 x 2 w. 2 אפירים 3.2

שם: RB: לוח מיוחד 1 x 2 עם ידיות בקצוות

צבע: TLG/BL: תכלת כהה

בסטים: [ראה Rebrickable](#)

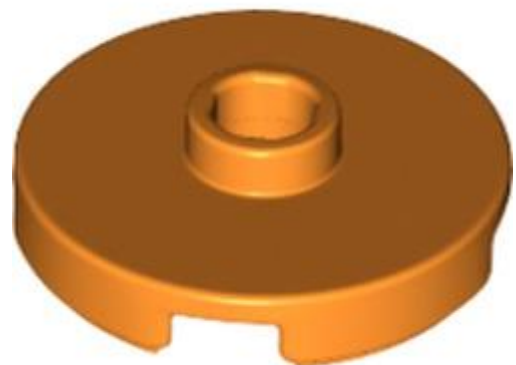



מזהה רכיב: 6109909

מזהה עיצוב: 18674

שם: TLG: PLATE ROUND W. 1 KNOB

שם: RB: צלחת מיוחדת סיבוב 2 x 2 עם עמוד מרכזי (צלחת מגשר)

צבע: TLG/BL: כתום בהיר/כתום

בסטים: [ראה Rebrickable](#)

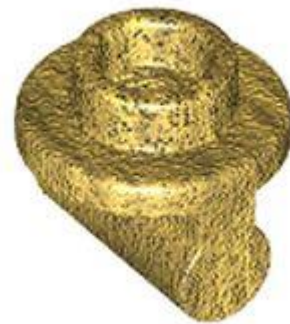

מזהה רכיב: 6369112

מזהה עיצוב: 79194

שם: TLG: 3.2 SHAFT עם כפתור

שם: RB: צלחת עגול 1 x 1 עם חתך פתוח ובר בצד התחתון

צבע: TLG/BL: זהב חם/זהב פנינה

בסטים: [ראה Rebrickable](#)





מזהה רכיב: 6372265 :

מזהה עיצוב: 27261 :

שם: TLG: DESIGN, PLATE 2X3, ROCK, NO. 1

שם: RB: לוח מיוחד 2 x 3 עם סלעים

צבע: TLG/BL: נוגט בינוני

בסטים: [Rebrickable](#)



מזהה רכיב: 6382502 :

מזהה עיצוב: 32001 :

שם: TLG: PLATE 2X6 W. HOLES

שם: RB: לוחית טכנית 2 x 5 [6 x חורים]

צבע: TLG/BL: ירוק כהה/ירוק



[Rebrickable](#) **בסטים:** [ראה](#)



מזהה רכיב: 6384112

מזהה עיצוב: 32828

שם: TLG: PLATE 1X1 עגולה עם פיר 3.2 אופקי

שם: RB: צלחת עגולה 1 1 x עם חתך חלול ומוט אופקי L1

צבע: TLG/BL: אדום/אדום בהיר

[Rebrickable](#) **בסטים:** [ראה](#)

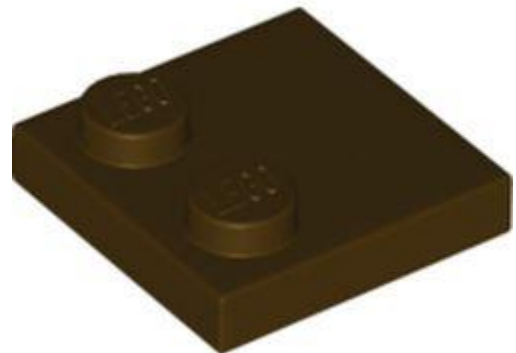

מזהה רכיב: 6347604

מזהה עיצוב: 33909

שם: TLG: PLATE 2X2 עם ידיות מופחתות

שם: RB: פלטה מיוחדת 2 2 x עם 2 ניטים בלבד





צבע: TLG/BL חום כהה

בסטים: [ראה Rebrickable](#)

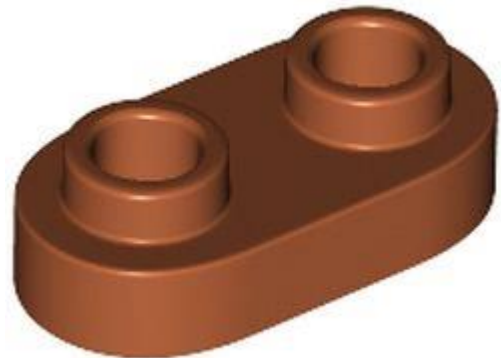

מזהה רכיב: 6369194

מזהה עיצוב: 35480

שם: TLG: PLATE 1X2, ROUNDED, NO. 1

שם: RB: לוח מיוחד 1 x 2 מעוגל עם 2 חתיכים פתוחים

צבע: TLG/BL כתום כהה

בסטים: [ראה Rebrickable](#)



מזהה רכיב: 6374192

מזהה עיצוב: 36841

שם: TLG: PLATE 1X1, 1.5 עם 1.5, PLATE 1X1 כלפי מטה





שם: RB סוגר 11 x 1 - 1 x

צבע: TLG/BL צהוב לבנים/שיזוף

בסטים: [ראה Rebrickable](#)



מזהה רכיב: 6384591

מזהה עיצוב: 36841

שם: PLATE 1X1, 1.5 עם TLG: PLATE 1X1, 1.5 כלפי מטה

שם: RB סוגר 11 x 1 - 1 x

צבע: TLG/BL ירוק בהיר

בסטים: [ראה Rebrickable](#)



מזהה רכיב: 6384590

מזהה עיצוב: 36841



שם: TLG: PLATE 1X1, 1.5 עם 1.5 כלפי מטה

שם: RB: סוגר 1 x 1 - 1 x 1

צבע: TLG/BL: ירוק צהבהב בהיר/ ליים

בסטים: [ראה Rebrickable](#)

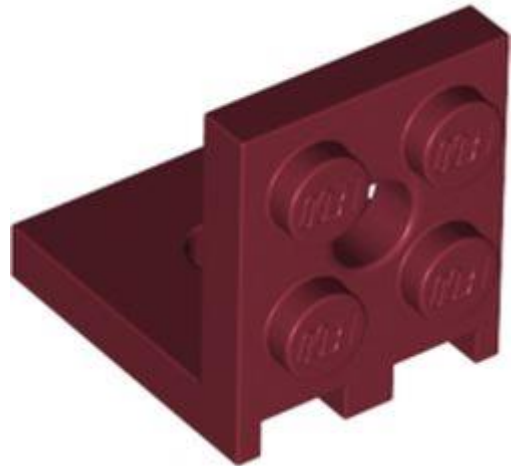

מזהה רכיב: 6381408

מזהה עיצוב: 35262

שם: TLG: PLATE 2X2 ANGLE

שם: RB: סוגר 2 x 2 - 2 x 2

צבע: TLG/BL: אדום כהה

בסטים: [ראה Rebrickable](#)



מזהה רכיב: 6408542



מזהה עיצוב 40687 :

שם: TLG: SUSPENSION WHEEL 2X4 W/ SNAP

שם: RB: לוח מיוחד 2 x 4 עם פינים, מחזק

צבע: TLG/BL: אפור אבן בינוני/אפור כחלחל בהיר

בסטים: [ראה Rebrickable](#)



מזהה רכיב 6365625 :

מזהה עיצוב 40687 :

שם: TLG: SUSPENSION WHEEL 2X4 W/ SNAP

שם: RB: לוח מיוחד 2 x 4 עם פינים, מחזק

צבע: TLG/BL: צהוב לבנים/שיזוף

בסטים: [ראה Rebrickable](#)

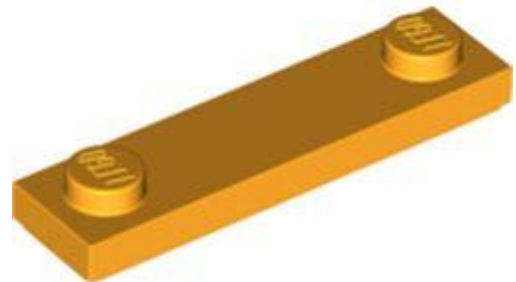



מזהה רכיב: 6257595

מזהה עיצוב: 41740

שם: TLG: PLATE 1X4, עם 2 ידיות, מס. 2

שם: RB: לוח מיוחד 1 x 4 עם 2 חתיכים עם חריץ [צד תחתון חדש]

צבע: TLG/BL: כתום צהבהב להבה/ כתום בהיר בהיר

בסטים: [ראה Rebrickable](#)

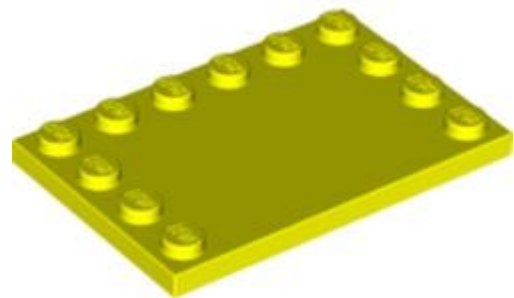

מזהה רכיב: 6383021

מזהה עיצוב: 6180

שם: TLG: PLATE 4X6 W. 12 כפתורים

שם: RB: לוח מיוחד 4 x 6 עם חתיכים על 3 קצוות

צבע: TLG/BL: צהוב תוסס

בסטים: [ראה Rebrickable](#)



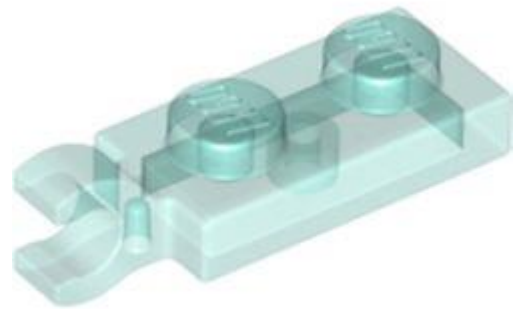

מזהה רכיב: 6375974

מזהה עיצוב: 42923

שם: TLG: PLATE 2X1 עם מחזיק, אנכי

שם: RB: לוח מיוחד 1 x 2 עם אטב אופקי על הקצה

צבע: TLG/BL: כחול בהיר שקוף/ כחול טרנס-לייט

בסטים: [Rebrickable](#)



מזהה רכיב: 6374166

מזהה עיצוב: 42923

שם: TLG: PLATE 2X1 עם מחזיק, אנכי

שם: RB: לוח מיוחד 1 x 2 עם אטב אופקי על הקצה

צבע: TLG/BL: צהוב לבנים/שיזוף



[Rebrickable](#) **בסטים:** [ראה](#)



מזהה רכיב: 6358934

מזהה עיצוב: 42923

שם: TLG: PLATE 2X1 עם מחזיק, אנכי

שם: RB: לוח מיוחד 1 x 2 עם אטב אופקי על הקצה

צבע: TLG/BL: שקוף/טרנס-צלול

[Rebrickable](#) **בסטים:** [ראה](#)

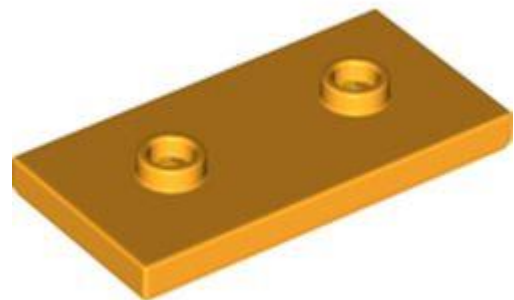

מזהה רכיב: 6369683

מזהה עיצוב: 65509

שם: TLG: PLATE 2X4 עם 2 ידיות

שם: RB: לוח מיוחד 2 x 4 עם חריץ ושני חתיכים מרכזיים (מגשר)



צבע: TLG/BL כתום צהבהב להבה/ כתום בהיר בהיר

בסטים: [ראה Rebrickable](#)



מזהה רכיב: 6383324

מזהה עיצוב: 65509

שם: TLG: PLATE 2X4 עם 2 ידיות

שם: RB: לוח מיוחד 2x4 עם חריץ ושני חתיכים מרכזיים (מגשר)

צבע: TLG/BL ירוק אדמה/ ירוק כהה

בסטים: [ראה Rebrickable](#)



מזהה רכיב: 6313605

מזהה עיצוב: 65700

שם: TLG: DESIGN PLATE 2X2, W/1.5 HOLE



שם: RB צלחת מיוחדת עגולה 2 x 2 עם טיפות נמסות בצדדים

צבע: TLG/BL תכלת בינוני

בסטים: [ראה Rebrickable](#)



מזהה רכיב: 6395365 :

מזהה עיצוב: 73562 :

שם: TLG: BRICK W/ PLATE 2X3X1 1/3

שם: RB סוגר 3 1/3 x 2 x 2 עם מחזיק חתך תחתון

צבע: TLG/BL כחול אדמה/ כחול כהה

בסטים: [ראה Rebrickable](#)

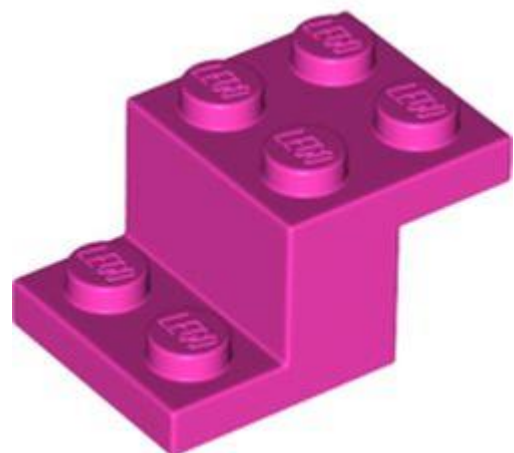

מזהה רכיב: 6395401 :

שם: RB סוגר 3 1/3 x 2 x 2 עם מחזיק חתך תחתון





צבע: TLG/BL סגול בהיר/ורוד כהה

בסטים: [ראה Rebrickable](#)

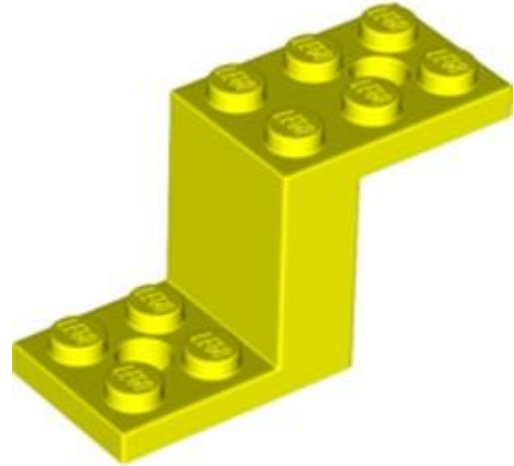

מזהה רכיב: 6371445

מזהה עיצוב: 28964

שם: TLG: BOTTOM 2X5X2 1/3

שם: RB: סוגר 5 1/3 x 2 x 2 עם מחזיק חתך פנימי

צבע: TLG/BL צהוב תוסס

בסטים: [ראה Rebrickable](#)



מזהה רכיב: 6372047

מזהה עיצוב: 78256

שם: TLG: PLATE 1X2 עם מחזיק



שם: RB לוח מיוחד 1 2 x עם קליפ אנכי על הקצה

צבע: TLG/BL צהוב לבנים/שיזוף

בסטים: [ראה Rebrickable](#)



מזהה רכיב: 6372470

מזהה עיצוב: 78257

שם: TLG: PLATE 1X1 W/ 2 SHAFTS DIA. 3.2

שם: RB לוח מיוחד 1 1 x עם ידית על 2 קצוות

צבע: TLG/BL זהב חם/זהב פנינה

בסטים: [ראה Rebrickable](#)



מזהה רכיב: 6374151

מזהה עיצוב: 79389

שם: TLG: PLATE 1X1, 1.5 עם PLATE 1X2, כלפי מטה

שם: RB: סוגר 1 x 1 - 1 x 21

צבע: TLG/BL: צהוב לבנים/שיזוף

בסטים: [ראה Rebrickable](#)



מזהה רכיב: 6380236

מזהה עיצוב: 79389

שם: TLG: PLATE 1X1, 1.5 עם PLATE 1X2, כלפי מטה

שם: RB: סוגר 1 x 1 - 1 x 21

צבע: TLG/BL: שחור

בסטים: [ראה Rebrickable](#)

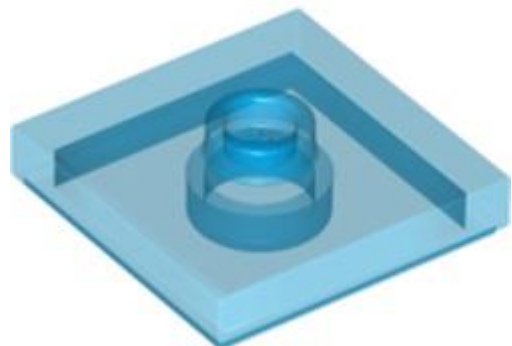

מזהה רכיב: 6382531



מזהה עיצוב: 92569

שם: TLG: PLATE 2X2 W 1 KNOB

שם: RB: לוח מיוחד 2x2 עם חריץ וסדק מרכזי (מגשר)

צבע: TLG/BL: כחול שקוף/כחול טרנס-כהה

בסטים: [ראה Rebrickable](#)

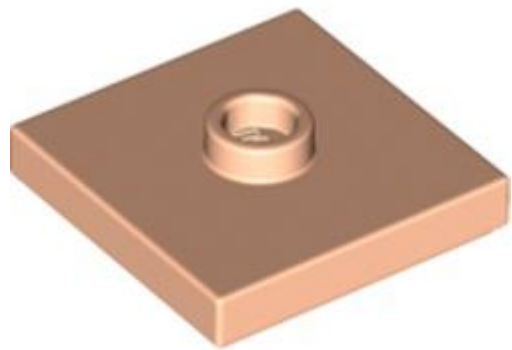

מזהה רכיב: 6390419

מזהה עיצוב: 87580

שם: TLG: PLATE 2X2 W 1 KNOB

שם: RB: לוח מיוחד 2x2 עם חריץ וסדק מרכזי (מגשר)

צבע: TLG/BL: נוגט בהיר

בסטים: [ראה Rebrickable](#)

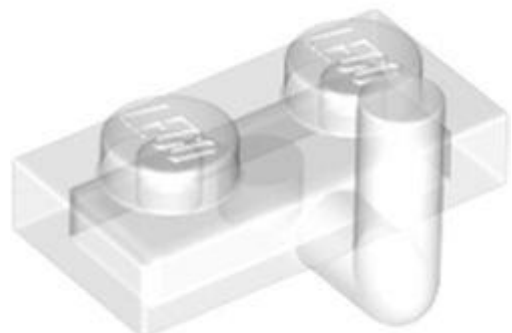



מזהה רכיב: 6358931

מזהה עיצוב: 43876

שם: TLG: PLATE 1X2 W. VERTICAL SCHAFT

שם: RB: לוח מיוחד 1 2 x עם זרוע למעלה [זרוע אופקית 5 מ"מ]

צבע: TLG/BL: שקוף/טרנס-צלול

בסטים: [ראה Rebrickable](#)



מזהה רכיב: 6383009

מזהה עיצוב: 89523

שם: TLG: PLATE OCTAGONAL 10X10 W. SNAP

שם: RB: לוח מיוחד 10 10 x מתומן עם חור

צבע: TLG/BL: תכלת כהה

בסטים: [ראה Rebrickable](#)





מזהה רכיב: 6373576

מזהה עיצוב: 99780

שם: TLG: ANGULAR PLATE 1.5 BOT. 1X2 1/2

שם: RB: סוגר 1 x 2 - 1 x 2 הפוך

צבע: TLG/BL: ירוק כחלחל בהיר/ טורקיז כהה

בסטים: [Rebrickable](#)



מזהה רכיב: 6371455

מזהה עיצוב: 99780

שם: TLG: ANGULAR PLATE 1.5 BOT. 1X2 1/2

שם: RB: סוגר 1 x 2 - 1 x 2 הפוך

צבע: TLG/BL: כחול אדמה/ כחול כהה



[Rebrickable](#) **בסטים**: [ראה](#)



מזהה רכיב 6388481 :

מזהה עיצוב 99781 :

שם TLG: ANGULAR PLATE 1,5 TOP 1X2 1/2

שם RB: סוגר 21 x 1 - 2 x

צבע: TLG/BL לילך בינוני/סגול כהה

[Rebrickable](#) **בסטים**: [ראה](#)

[חזרה לאינדקס](#)

קליעים / משגרים

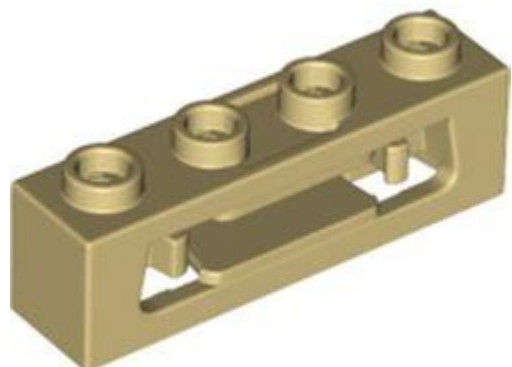

מזהה רכיב 6388195 :

מזהה עיצוב 63783 :





שם TLG: DISK SHOOTER 1 X 4

שם RB: Launcher, Brick Special 1 x 4 עם קליפס פנימי (Disk Shooter)

צבע: TLG/BL: צהוב לבנים/שיזוף

בסטים: [ראה Rebrickable](#)



מזהה רכיב 6345878 :

מזהה עיצוב 69767 :

שם TLG: MINI SHOOTER, W/ 3.2 SHAFT, NO. 2

שם RB: משגר, אקדח נשק Square Shooter / Blaster /

צבע: TLG/BL: זהב חם/זהב פנינה

בסטים: [ראה Rebrickable](#)



מזהה רכיב 6345880 :





מזהה עיצוב: 69767

שם: TLG: MINI SHOOTER, W/ 3.2 SHAFT, NO. 2

שם: RB: משגר, אקדח נשק / Shooter Square / Blaster

צבע: TLG/BL: טיטניום מתכתי/ אפור כהה פנינה

בסטים: [ראה Rebrickable](#)



מזהה רכיב: 6365712

מזהה עיצוב: 69767

שם: TLG: MINI SHOOTER, W/ 3.2 SHAFT, NO. 2

שם: RB: משגר, אקדח נשק / Shooter Square / Blaster

צבע: TLG/BL: לבן

בסטים: [ראה Rebrickable](#)





מזהה רכיב: 6371446

מזהה עיצוב: 70694

שם: TLG: ARROW W/ 3.2 SHAFT, NO. 2

שם: RB: קליע, חץ עם פיר, קצה בצורת נוזל

צבע: TLG/BL: ירוק בהיר שקוף/ ירוק בהיר

[בסטים: ראה Rebrickable](#)

[חזרה לאינדקס](#)

רוק



מזהה רכיב: 6382738

מזהה עיצוב: 35646

שם: TLG: DESIGN BRICK 1X1X1 1/3

שם: RB: סלע 1 1/3 x 1 1/3

צבע: TLG/BL: כתום כהה

[בסטים: ראה Rebrickable](#)

[חזרה לאינדקס](#)

מיתר, להקות וסלילים





מזהה רכיב: 6385919

מזהה עיצוב: 1155

שם: TLG: STRING 21M W. SHAFT Ø3,2 W. 2 KNOPS

שם: RB: מחרוזת עם חתיכים קצה ואחיזת מינית L21

צבע: TLG/BL: אדום/אדום בהיר

בסטים: [Rebrickable](#)



מזהה רכיב: 6385921

מזהה עיצוב: 1155

שם: TLG: STRING 21M W. SHAFT Ø3,2 W. 2 KNOPS

שם: RB: מחרוזת עם חתיכים קצה ואחיזת מינית L21

צבע: TLG/BL: סגול בהיר/ורוד כהה





[Rebrickable](#) **בסטים**: [ראה](#)

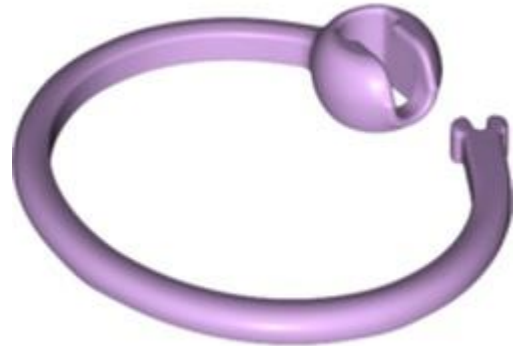

מזהה רכיב: 6328913

מזהה עיצוב: 73767

שם: TLG: ATTACHMENT RING, NO. 1

שם: RB: טבעת חיבור (DOTS)

TLG/BL צבע: לבנדר

[Rebrickable](#) **בסטים**: [ראה](#)



מזהה רכיב: 6375231

מזהה עיצוב: 73767

שם: TLG: ATTACHMENT RING, NO. 1

שם: RB: טבעת חיבור (DOTS)





שחור: TLG/BL צבע

[בסטים: ראה Rebrickable](#)

[חזרה לאינדקס](#)

תומכים, קורות ומנופים

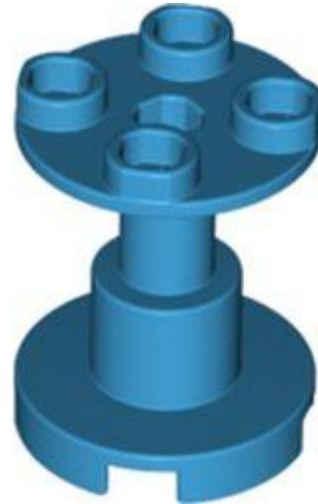

מזהה רכיב: 6374454

מזהה עיצוב: 19798

שם: TLG: UNDERCARRIAGE 2X2X2

שם: RB: מעמד תומך 2 x 2 x עם צד תחתון מחוזק

צבע: TLG/BL תכלת כהה

[בסטים: ראה Rebrickable](#)



מזהה רכיב: 6369673





מזהה עיצוב: 57779

שם: TLG: TELESCOPIC ARM 2X1 1/3X16

שם: RB: זרוע מנוף בחוץ, רחבה חדשה עם חור סיכה בנקודת האמצע

צבע: TLG/BL: כתום צהבהב להבה / כתום בהיר בהיר

בסטים: [ראוהאRebrickable](#)

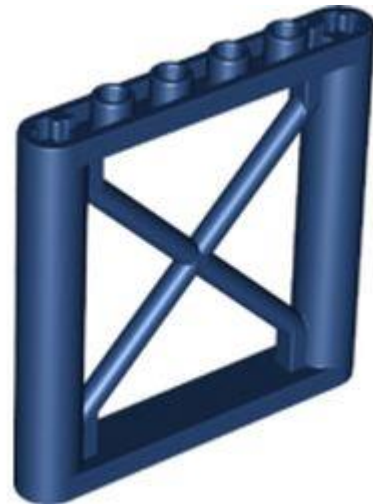

מזהה רכיב: 6388643

מזהה עיצוב: 64448

שם: TLG: LATTICE WALL 1X6X5

שם: RB: תמיכה 1 x 5 x 6 קורות מלבנית

צבע: TLG/BL: כחול אדמה / כחול כהה

בסטים: [ראוהאRebrickable](#)





מזהה רכיב: 6384672

מזהה עיצוב: 95347

שם: TLG: LATTICE TOWER 2X2X10 W/CROSS

שם: RB: תומך 2 x 10 x קורות משולש אנכי - סוג 4 - 3 עמודים, 3 מקטעים

צבע: TLG/BL: כחול בהיר/כחול

בסטים: [ראה Rebrickable](#)

[חזרה לאינדקס](#)

קורות טכניות

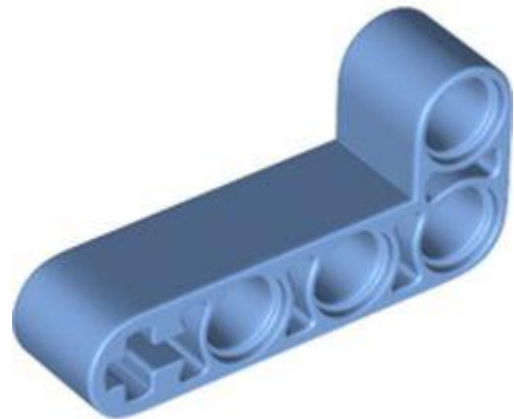

מזהה רכיב: 6372245

מזהה עיצוב: 42137

שם: TLG: TECHNIC ANG. BEAM 4X2 90 מעלות

שם: RB: Technic Beam 2 x 4 L-Shape עבה

צבע: TLG/BL: כחול בינוני

בסטים: [ראה Rebrickable](#)





מזהה רכיב: 6377667 :

מזהה עיצוב: 44862 :

שם: TLG: TECHNIC LEVER 2M

שם: RB: Technic Beam 1 x 2 דק

צבע: TLG/BL: ירוק צהבהב בהיר/ ליים

בסטים: [Rebrickablen](#)

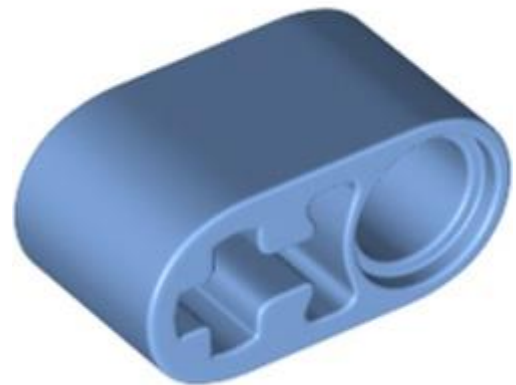

מזהה רכיב: 6378050 :

מזהה עיצוב: 40147 :

שם: TLG: BEAM 1X2 W/CROSS וחור

שם: RB: Technic Beam 1 x 2 עבה עם חור פין וחור סרן

צבע: TLG/BL: כחול בינוני

[בסטים: ראה Rebrickable](#)



מזהה רכיב: 6372240

מזהה עיצוב: 71708

שם: TLG: SHELL 3X1X2 עם חור צולב, מס. 1

שם: RB: Technic Beam 2 x 3 L-Shape עם רבע אליפסה עבה

צבע: TLG/BL: כחול בינוני

[בסטים: ראה Rebrickable](#)



מזהה רכיב: 6345327

מזהה עיצוב: 71708

שם: TLG: SHELL 3X1X2 עם חור צולב, מס. 1

שם: RB: Technic Beam 2 x 3 L-Shape עם רבע אליפסה עבה



TLG/BL צבע: לבן

[Rebrickable](#) **בסטים:** [ראה](#)



מזהה רכיב 6370400 :

מזהה עיצוב 71708 :

שם TLG: SHELL 3X1X2, עם חור צולב, מס. 1

שם RB: Technic Beam 2 x 3 L-Shape עם רבע אליפסה עבה

צבע: TLG/BL ירוק צהבהב בהיר/ ליים

[Rebrickable](#) **בסטים:** [ראה](#)

[חזרה לאינדקס](#)

מחברים טכניים

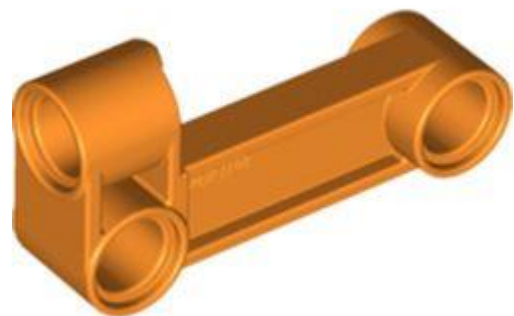

מזהה רכיב 6370447 :





מזהה עיצוב: 29162

שם: TLG: BEAM 4X2 W. 90 HOLE \varnothing 4.8

שם: RB: מחבר פינים טכני בניצב 2 x 4 כפוף - קורה עם 90 חורים \varnothing 4.8

צבע: TLG/BL: כתום בהיר/כתום

בסטים: [ראוהאRebrickable](#)



מזהה רכיב: 6373366

מזהה עיצוב: 22961

שם: TLG: BEAM 1M W/CROSS AXLE

שם: RB: Technic Pin Connector Hub עם ציר אחד

צבע: TLG/BL: כחול בינוני

בסטים: [ראוהאRebrickable](#)





מזהה רכיב: 6257450

מזהה עיצוב: 27940

שם 1, TLG: BEAM, מודול עם 2 סרנים צולבים, 180 מעלות.

שם RB: Technic Pin Connector Hub עם 2 סרנים

TLG/BL צבע: לבן

[Rebrickable](#): ראה בסטים

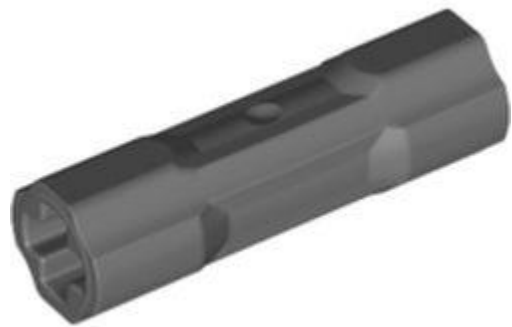

מזהה רכיב: 6391550

מזהה עיצוב: 42195

שם 3M, TLG: CROSS AXLE, EXTENSION,

שם 2] RB: Technic Driving Ring Connector Smooth קירות צדדיים מעוגלים ו-2 שטוחים]

צבע: TLG/BL אפור אבן כהה / אפור כחלחל כהה

[Rebrickable](#): ראה בסטים



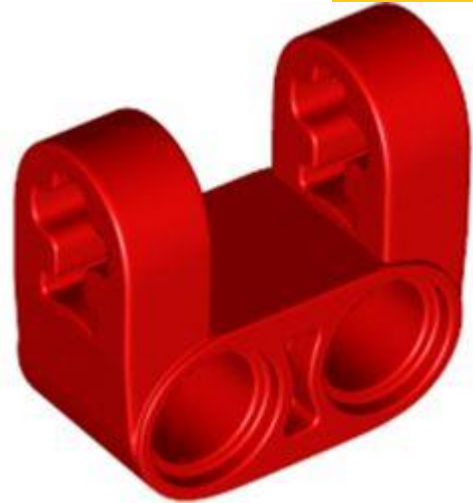

מזהה רכיב: 6349275

מזהה עיצוב: 69819

שם: TLG: TECHNIC CROSS BLOCK, מזלג X22

שם: RB: ציר טכני ומחבר פינים ניצב כפול פיצול [מחוזק]

צבע: TLG/BL: אדום/אדום בהיר

בסטים: [Rebrickablen](#)

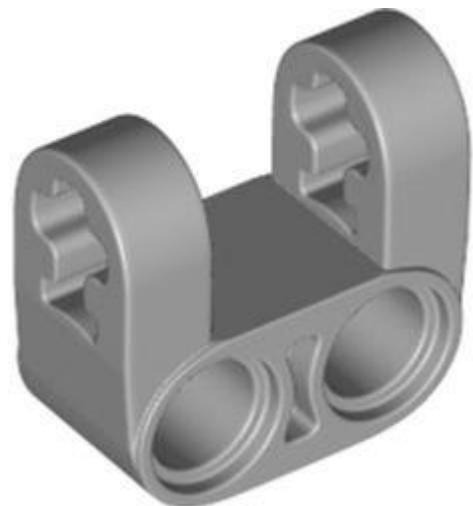

מזהה רכיב: 6349478

מזהה עיצוב: 69819

שם: TLG: TECHNIC CROSS BLOCK, מזלג X22

שם: RB: ציר טכני ומחבר פינים ניצב כפול פיצול [מחוזק]

צבע: TLG/BL: אפור אבן/בינוני/אפור כחלחל בהיר



[Rebrickable](#) **בסטים**: [ראה](#)

[חזרה לאינדקס](#)

לוחות טכניים



מזהה רכיב: 6386690

מזהה עיצוב: 43500

שם: PANEL TLG: שמאלי 2 (NR 22) X5

שם: RB: יריעת לוח טכני מס' 22 קטן מאוד חלק, צד A

צבע: TLG/BL: כחול בינוני

[Rebrickable](#) **בסטים**: [ראה](#)



מזהה רכיב: 6327007

מזהה עיצוב: 18945





שם: TLG: PANEL WITH ANGLE 5X11

שם: RB: טכני פאנל 5 x 11 x מחודד

צבע: TLG/BL: אפור אבן בינוני/אפור כחלחל בהיר

בסטים: [ראה Rebrickable](#)



מזהה רכיב: 6370399 :

מזהה עיצוב: 42531 :

שם: TLG: SHELL 3X9X2, W/ 4.85 HOLE, NO. 1

שם: RB: מגן בוץ לרכב Technic Panel קשתי 23 x 9 x

צבע: TLG/BL: ירוק צהבהב בהיר/ ליים

בסטים: [ראה Rebrickable](#)

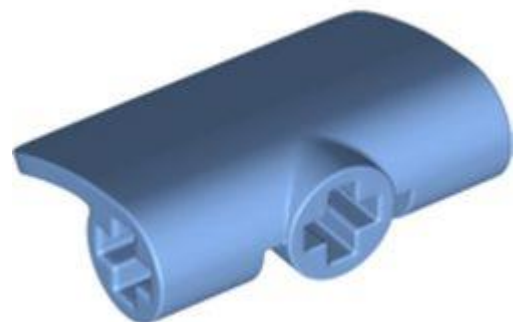

מזהה רכיב: 6372246 :





מזהה עיצוב 71682 :

שם: TLG: PANEL 2X3X1, NO. 1

שם: RB: Technic Panel Fairing 2 x 3 x 1

צבע: TLG/BL: כחול בינוני

בסטים: [ראוהאRebrickable](#)



מזהה רכיב 6370401 :

מזהה עיצוב 71682 :

שם: TLG: PANEL 2X3X1, NO. 1

שם: RB: Technic Panel Fairing 2 x 3 x 1

צבע: TLG/BL: ירוק צהבהב בהיר/ ליים

בסטים: [ראוהאRebrickable](#)

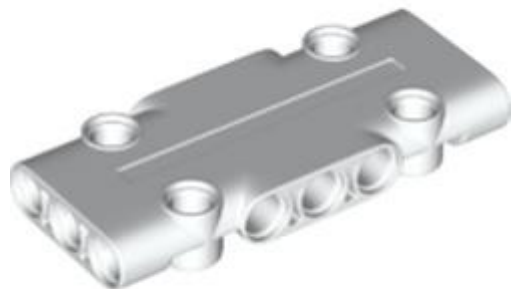



מזהה רכיב: 6345328

מזהה עיצוב: 71709

שם: TLG: FLAT PANEL 3X7, NO. 1

שם: RB: לוח טכני 13 x 7

TLG/BL צבע: לבן

בסטים: [ראה Rebrickable](#)

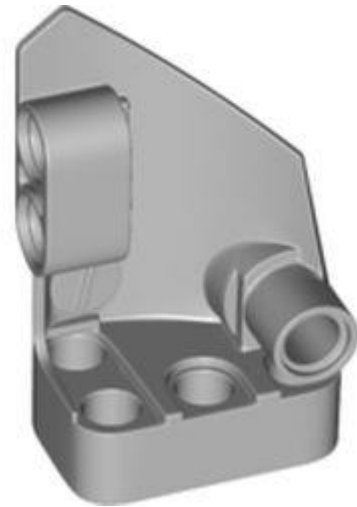

מזהה רכיב: 6011808

מזהה עיצוב: 87080

שם: TLG: PANEL שמאלי X53

שם: RB: יריעת פאנל טכנית מס' 1 קטן חלק קצר, צד א'

צבע: TLG/BL אפור אבן בינוני/אפור כחלחל בהיר

בסטים: [ראה Rebrickable](#)



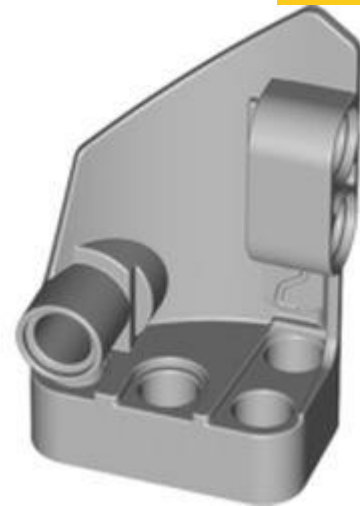

מזהה רכיב: 6013547

מזהה עיצוב: 87086

שם: PANEL ימני X53 TLG

שם: RB: יריעת פאנל טכנית מס' 2 קטן חלק קצר, צד ב'

צבע: TLG/BL: אפור אבן בינוני/אפור כחלחל בהיר

בסטים: [ראו Rebrickable](#)

[חזרה לאינדקס](#)

טכני מיוחד



מזהה רכיב: 6348019

מזהה עיצוב: 14696

שם: 1 TLG: מודול, קישור שרשרת



שם: Technic Link, מחוזק, עם קצה משופע

צבע: TLG/BL זהב חם/זהב פנינה

בסטים: [ראה Rebrickable](#)

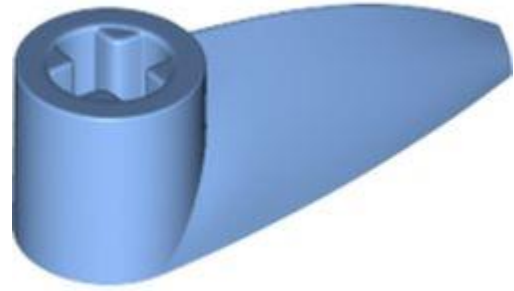

מזהה רכיב: 6372248

מזהה עיצוב: 48267

שם: BION. TLG: עין

שם: RB: שן טכנית 1 x 3 עם חור סרן [צד תחתון חלול]

צבע: TLG/BL כחול בינוני

בסטים: [ראה Rebrickable](#)

[חזרה לאינדקס](#)

אריחים





מזהה רכיב: 6374049

מזהה עיצוב: 14719

שם: TLG: FLAT TILE CORNER 1X2X2

שם: RB: אריח 2x2 פינה

צבע: TLG/BL: ירוק כהה/ירוק

בסטים: [ראה Rebrickable](#)



מזהה רכיב: 6389818

מזהה עיצוב: 14719

שם: TLG: FLAT TILE CORNER 1X2X2

שם: RB: אריח 2x2 פינה

צבע: TLG/BL: צהוב תוסס

בסטים: [ראה Rebrickable](#)



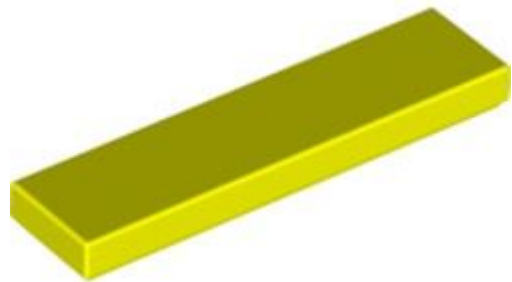

מזהה רכיב: 6389817

מזהה עיצוב: 2431

שם: TLG: FLAT TILE 1X4

שם: RB: אריח 1 x 4 עם חריץ

צבע: TLG/BL: צהוב תוסס

בסטים: [Rebrickable](#)

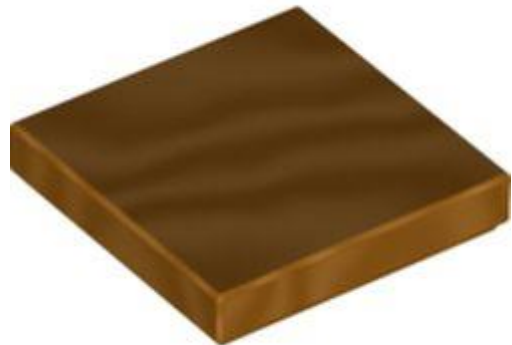

מזהה רכיב: 6347439

מזהה עיצוב: 78814

שם: TLG: FLAT TILE 2X2, NO. 504

שם: RB: אריח 2 x 2 עם חריץ

צבע: TLG/BL: זהב לכה/זהב מתכתי





[Rebrickable](#) **בסטים:** [ראה](#)

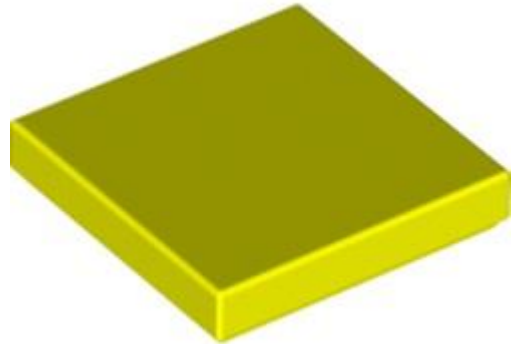

מזהה רכיב: 6380131

מזהה עיצוב: 3068

שם: TLG: FLAT TILE 2X2

שם: RB: אריח 2x2 עם חריץ

צבע: TLG/BL: צהוב תוסס

[Rebrickable](#) **בסטים:** [ראה](#)



מזהה רכיב: 6365746

מזהה עיצוב: 63864

שם: TLG: FLAT TILE 1X3

שם: RB: אריח 1x3





צבע: TLG/BL נוגט בינוני

בסטים: [ראה Rebrickable](#)

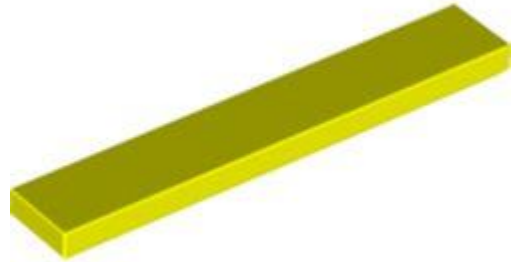

מזהה רכיב: 6381739

מזהה עיצוב: 6636

שם: TLG: FLAT TILE 1X6

שם: RB: אריח 1 x 6 עם חריץ

צבע: TLG/BL צהוב תוסס

בסטים: [ראה Rebrickable](#)

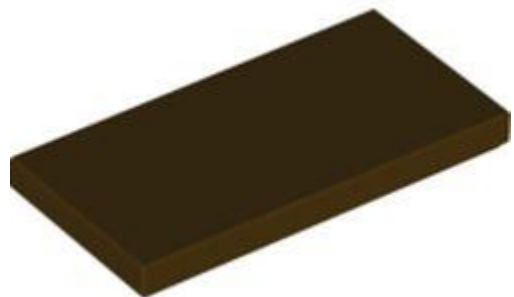

מזהה רכיב: 6381678

מזהה עיצוב: 87079

שם: TLG: FLAT TILE 2X4





שם: RB אריח 2 x 4 עם חריץ

צבע: TLG/BL חום כהה

בסטים: [ראה Rebrickable](#)

[חזרה לאינדקס](#)

אריחים עגולים ומעוקלים

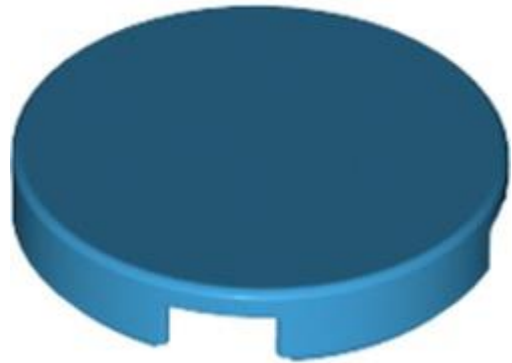

מזהה רכיב: 6346764 :

מזהה עיצוב: 14769 :

שם: TLG: FLAT TILE 2X2, עגול

שם: RB: עגול אריחים 2 על 2 עם מחזיק חתך תחתון

צבע: TLG/BL תכלת כהה

בסטים: [ראה Rebrickable](#)

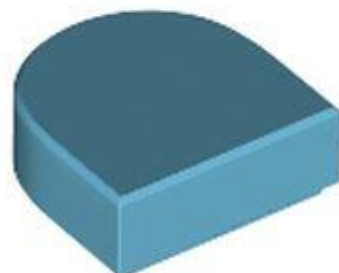



מזהה רכיב: 6375606

מזהה עיצוב: 35399

שם: TLG: FLAT TILE 1X1, 1/2 CIRCLE

שם: RB: אריח 1 x 1 חצי עיגול

צבע: TLG/BL: תכלת בינוני

בסטים: [ראה Rebrickable](#)



מזהה רכיב: 6378156

מזהה עיצוב: 84411

שם: TLG: 1/4 CIRCLE TILE 1X1

שם: RB: עגול אריח 1 x 1 רבע

צבע: TLG/BL: כחול שקוף/כחול טרנס-כהה

בסטים: [ראה Rebrickable](#)





מזהה רכיב: 6376817

מזהה עיצוב: 25269

שם: TLG: 1/4 CIRCLE TILE 1X1

שם: RB: עגול אריח 1 x 1 רבע

צבע: TLG/BL: צהוב תוסס

בסטים: [Rebrickable](#)



מזהה רכיב: 6275872

מזהה עיצוב: 25269

שם: TLG: 1/4 CIRCLE TILE 1X1

שם: RB: עגול אריח 1 x 1 רבע

צבע: TLG/BL: נוגט בהיר





[Rebrickable](#) **בסטים:** [ראה](#)

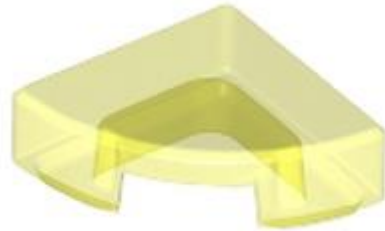

מזהה רכיב: 6378116

מזהה עיצוב: 84411

שם: TLG: 1/4 CIRCLE TILE 1X1

שם: RB: עגול אריח 1 x 1 רבע

צבע: TLG/BL: ירוק פלורסנט שקוף/ ירוק טרנס-ניאון

[Rebrickable](#) **בסטים:** [ראה](#)



מזהה רכיב: 6177823

מזהה עיצוב: 27507

שם: TLG: TILE 4X4, עם קשת

שם: RB: אריח 4 x 4 מעוקל, מקרוני





צבע: TLG/BL ירוק חול

בסטים: [ראה Rebrickable](#)



מזהה רכיב: 6382958 :

מזהה עיצוב: 27925 :

שם, TLG: TILE 2X2 עם קשת

שם: RB: אריח 2 x 2 מעוקל, מקרוני

צבע: TLG/BL ירוק בהיר

בסטים: [ראה Rebrickable](#)



מזהה רכיב: 6346489 :

מזהה עיצוב: 66857 :

שם, TLG: TILE 2X4, CIRCLE, NO. 1





שם RB: עגול אריח 42 x

צבע TLG/BL: ירוק כחלחל בהיר/ טורקיז כהה

בסטים: [ראה Rebrickable](#)



מזהה רכיב 6363809 :

מזהה עיצוב 66857 :

שם TLG: TILE 2X4, CIRCLE, NO. 1

שם RB: עגול אריח 42 x

צבע TLG/BL: צהוב בהיר/ צהוב בהיר

בסטים: [ראה Rebrickable](#)



מזהה רכיב 6363132 :

מזהה עיצוב 66857 :





שם: TLG: TILE 2X4, CIRCLE, NO. 1

שם: RB: עגול אריח 42 x

צבע: TLG/BL: זהב חם/זהב פנינה

בסטים: [ראה Rebrickable](#)

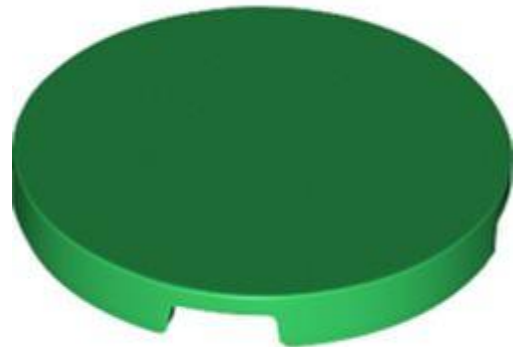

מזהה רכיב: 6378790 :

מזהה עיצוב: 67095 :

שם: TLG: TILE 3X3, CIRCLE, NO. 1

שם: RB: עגול אריח 33 x

צבע: TLG/BL: ירוק כהה/ירוק

בסטים: [ראה Rebrickable](#)

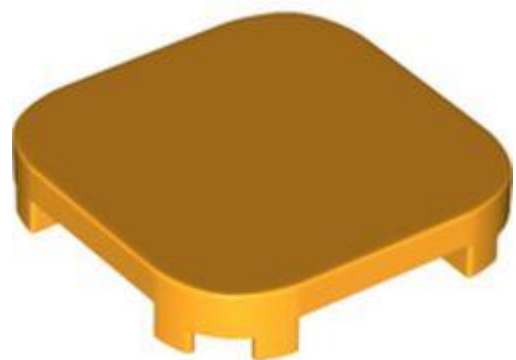

מזהה רכיב: 6316439 :





מזהה עיצוב: 68869

שם: TLG: TILE 4X4X2/3, CIRCLE, W/O Knobs

שם: RB: פינות עגולות של אריח $4 \times 2/34$

צבע: TLG/BL: כתום צהבהב להבה/ כתום בהיר בהיר

בסטים: [ראה Rebrickable](#)

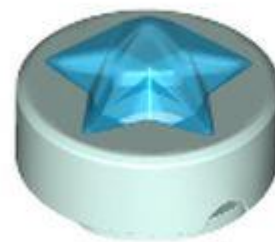

מזהה רכיב: 6374432

מזהה עיצוב: 72046

שם: TLG: DESIGN PLATE, 1X1X2/3, NO. 4

שם: RB: עגול אריח 1×1 עם כוכב כחול טרנס-כהה מעוצב

צבע: TLG/BL: כחול רויאל בהיר/ כחול בהיר בהיר

בסטים: [ראה Rebrickable](#)





מזהה רכיב: 6385740

מזהה עיצוב: 79393

שם, TLG: TILE 3X3 עם קשת

שם: RB: אריח 3 x 3 מעוקל, מקרוני

צבע: TLG/BL: אפור אבן בינוני/אפור כחלחל בהיר

[בסטים: ראה Rebrickable](#)



מזהה רכיב: 6377248

מזהה עיצוב: 79393

שם, TLG: TILE 3X3 עם קשת

שם: RB: אריח 3 x 3 מעוקל, מקרוני

צבע: TLG/BL: תכלת בינוני

[בסטים: ראה Rebrickable](#)



מזהה רכיב: 6375825

מזהה עיצוב: 79393

שם: TLG: TILE 3X3 עם קשת

שם: RB: אריח 3x3 מעוקל, מקרוני

צבע: TLG/BL: אדום/אדום בהיר

בסטים: [ראה Rebrickable](#)

[חזרה לאינדקס](#)

אריחים מיוחדים

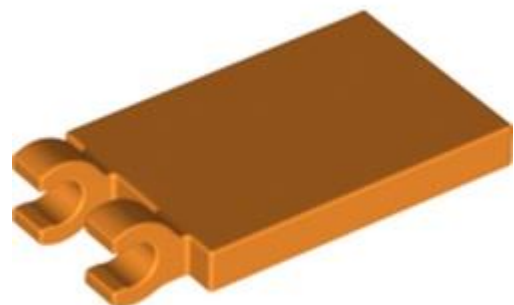

מזהה רכיב: 6370526

מזהה עיצוב: 65886

שם: TLG: PLATE 2X3 עם מחזיק





שם: RB אריחים מיוחדים 2 x 3 עם 2 קליפס [קליפסים פתוחים עבים]

צבע: TLG/BL כתום בהיר/כתום

בסטים: [ראה Rebrickable](#)



מזהה רכיב: 6369497

מזהה עיצוב: 35787

שם: TLG: TILE 2X2, W/ DEG. 45 CUT

שם: RB אריח 45° חיתוך 22 x

צבע: TLG/BL תכלת כהה

בסטים: [ראה Rebrickable](#)



מזהה רכיב: 6372479

מזהה עיצוב: 99563





שם: TLG זהב INGOT

שם: RB אריח מיוחד 1 x 2 עם קירות משופעים AKA כסף / מוט זהב [מטיל]

צבע: TLG/BL כחול חול

בסטים: [ראה Rebrickable](#)

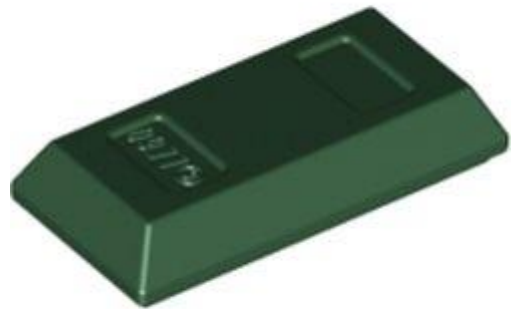

מזהה רכיב: 6331867 :

מזהה עיצוב: 99563 :

שם: TLG זהב INGOT

שם: RB אריח מיוחד 1 x 2 עם קירות משופעים AKA כסף / מוט זהב [מטיל]

צבע: TLG/BL ירוק אדמה / ירוק כהה

בסטים: [ראה Rebrickable](#)

[חזרה לאינדקס](#)

פלי עבודה





מזהה רכיב 6376684 :

מזהה עיצוב 66821 :

שם 2 TLG: BRACELET, NO.

שם RB: DOTS צמיד 2 חתיכים רחב

צבע TLG/BL: לילך בינוני/סגול כהה

[Rebrickable](#) בסטים:



מזהה רכיב 6326861 :

מזהה עיצוב 67196 :

שם 3 TLG: BRACELET, NO.

שם RB: DOTS צמיד 1 חתיך רחב

צבע TLG/BL: כחול אדמה/ כחול כהה





[Rebrickable](#) **בסטים: ראה**

[חזרה לאינדקס](#)

תחבורה - קרקע



מזהה רכיב 6385247 :

מזהה עיצוב 84310 :

שם: TLG כיווץ אופניים מנוע, לא. 22

שם: RB אופני ירי, אופנוע, מירוץ (ספורט) עם הדפס לוגו אש

צבע: TLG/BL צהוב תוסס

[Rebrickable](#) **בסטים: ראה**



מזהה רכיב 6372727 :

מזהה עיצוב 25059 :





שם TLG: RAIL 2X16, W/ 3.2 SHAFT

שם RB: מסלול רכב, רכבת הרים ישר L16

צבע TLG/BL: ירוק כחלחל בהיר/ טורקיז כהה

בסטים: [ראה Rebrickable](#)



מזהה רכיב 6381920 :

מזהה עיצוב 25061 :

שם TLG: RAIL 13X13, 1/4 CIRCLE, W/ 3.2 SHAFT

שם RB: מסלול רכב, רכבת הרים, עקומה

צבע TLG/BL: תכלת כהה

בסטים: [ראה Rebrickable](#)



מזהה רכיב 6372724 :





מזהה עיצוב: 25061

שם: RAIL 13X13, 1/4 CIRCLE, W/ 3.2 SHAFT TLG

שם: RB מסלול רכב, רכבת הרים, עקומה

צבע: TLG/BL ירוק כחלחל בהיר/ טורקיז כהה

בסטים: [ראוהאRebrickable](#)



מזהה רכיב: 6355720

מזהה עיצוב: 25061

שם: RAIL 13X13, 1/4 CIRCLE, W/ 3.2 SHAFT TLG

שם: RB מסלול רכב, רכבת הרים, עקומה

צבע: TLG/BL זהב חם/זהב פנינה

בסטים: [ראוהאRebrickable](#)





מזהה רכיב: 6224368

מזהה עיצוב: 26021

שם: TLG שלדה 4, 5 אלמסילה

שם: RB בסיס רכב, רכבת הרים 54 x

TLG/BL צבע: לבן

בסטים: [ראה Rebrickable](#)

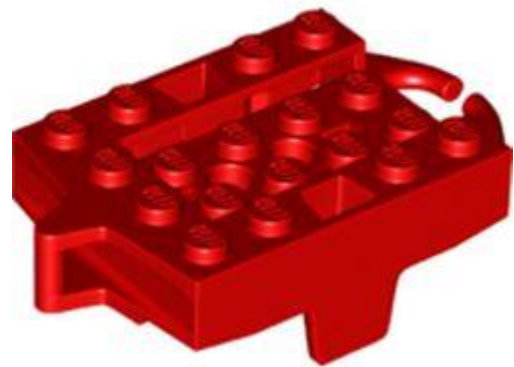

מזהה רכיב: 6372728

מזהה עיצוב: 26021

שם: TLG שלדה 4, 5 אלמסילה

שם: RB בסיס רכב, רכבת הרים 54 x

צבע: TLG/BL אדום/אדום בהיר

בסטים: [ראה Rebrickable](#)





מזהה רכיב: 6372726

מזהה עיצוב: 26022

שם: TLG: RAIL 2X8, W/ 3.2 SHAFT

שם: RB: מסלול רכב, רכבת הרים ישר L8

צבע: TLG/BL: ירוק כחלחל בהיר/ טורקיז כהה

בסטים: [Rebrickable](#)

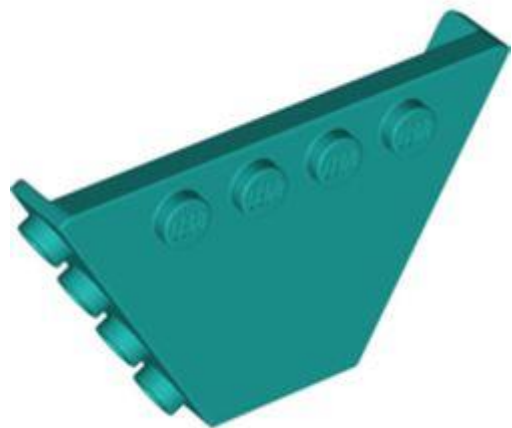

מזהה רכיב: 6364998

מזהה עיצוב: 30022

שם: TLG: חלק קצה לגוף משאית

שם: RB: טיפר קצה שטוח ללא סיכות

צבע: TLG/BL: ירוק כחלחל בהיר/ טורקיז כהה



[Rebrickable](#) **בסטים:** [ראה](#)

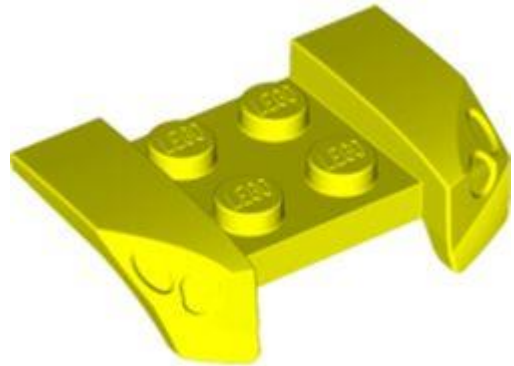

מזהה רכיב: 6388225 :

מזהה עיצוב: 44674 :

שם: TLG: RACERS GUARD 2,5 X 4

שם: RB: מגן בוך 2 x 4 עם פנסים מעוצבים

צבע: TLG/BL: צהוב תוסס

[Rebrickable](#) **בסטים:** [ראה](#)

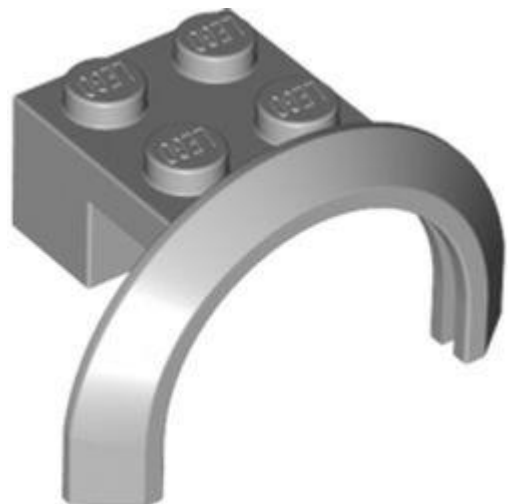

מזהה רכיב: 6377932 :

מזהה עיצוב: 50745 :

שם: TLG: BRICK 2X4X1 W. SCREEN

שם: RB: קשת גלגלים, מגן בוך 24 x 1/2 x 2



צבע: TLG/BL אפור אבן בינוני/אפור כחלחל בהיר

בסטים: [ראה Rebrickable](#)



מזהה רכיב: 6386218

מזהה עיצוב: 62361

שם: TLG: SCREEN 1X6X1 W. EDGE

שם: RB: קשת גלגלים, מגן בוך, 1 1/2 x 6 x 1 קשת מורחב]

צבע: TLG/BL ירוק זית

בסטים: [ראה Rebrickable](#)



מזהה רכיב: 6369187

מזהה עיצוב: 62361

שם: TLG: SCREEN 1X6X1 W. EDGE

שם: RB קשת גלגלים, מגן בוך, 1 1/2 x 6 x קשת מורחב]

צבע: TLG/BL נוגט בהיר

בסטים: [ראה Rebrickable](#)



מזהה רכיב: 6384645

מזהה עיצוב: 65574

שם: TLG: MINI Cycle Frame

שם: RB שלדת אופניים - חתיכה חלולה

צבע: TLG/BL צהוב בהיר/צהוב

בסטים: [ראה Rebrickable](#)



מזהה רכיב: 6370267

מזהה עיצוב: 70943



שם: TLG רגל ימין, עם ידידות

שם: Mech Leg, RB: ימין, עם סיכה שחורה

צבע: TLG/BL: ירוק כהה/ירוק

בסטים: [ראה Rebrickable](#)



מזהה רכיב: 6370269 :

מזהה עיצוב: 70946 :

שם: TLG: LEG LEG, W/ Knobs

שם: Mech Leg, RB: שמאל, עם סיכה שחורה

צבע: TLG/BL: ירוק כהה/ירוק

בסטים: [ראה Rebrickable](#)



מזהה רכיב: 6374998 :





מזהה עיצוב: 98835

שם: TLG: FRONT/DISPLAY 3X4X1 2/3

שם: RB: גוף רכב, קשת גלגלים / מגן בוך 3 2/3 x 1 x 4 פרופיל נמוך, קדמי מעוקל

צבע: TLG/BL: ירוק בהיר

בסטים: [ראה Rebrickable](#)

[חזרה לאינדקס](#)

תחבורה - ים ואוויר



מזהה רכיב: 6384663

מזהה עיצוב: 41531

שם: TLG: TURBINE Ø31.81 X 2

שם: RB: צילינדר טכני 4 על 4 עם חורי פינים ובר מרכזי

צבע: TLG/BL: סגול בהיר/ורוד כהה

בסטים: [ראה Rebrickable](#)





מזהה רכיב: 6381971

מזהה עיצוב: 65768

שם: TLG פרופלר עם 3 להבים 26.6 DIA.

שם: RB מדחף 3 להב 3 קוטר עם חור פין

צבע: TLG/BL ירוק צהבהב בהיר/ ליים

בסטים: [Rebrickable](#)



מזהה רכיב: 6375728

מזהה עיצוב: 77099

שם: TLG: PROPELLER 3 BLADES M/Ø4,8

שם: RB מדחף 3 להבים 5 קוטר

צבע: TLG/BL לבן



[Rebrickable](#) **בסטים**: **ראה**

[חזרה לאינדקס](#)

גלגלים וצמיגים

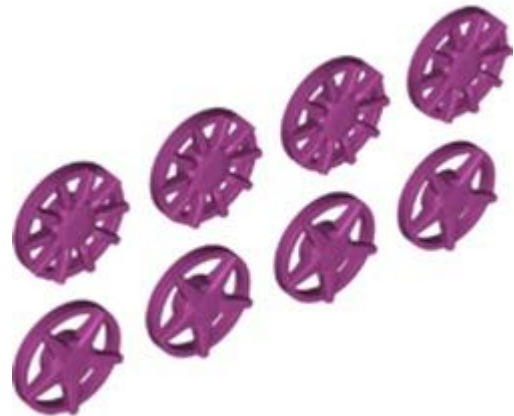

מזהה רכיב 6374116 :

מזהה עיצוב 18978 :

שם TLG: HUB CAB Ø15 NO.1

שם RB: כיסויי גלגלים 5 חישורים ו-10 חישורים - לגלגל 18976

צבע: TLG/BL סגול אדמדם בוקה/מגנטה

[Rebrickable](#) **בסטים**: **ראה**



מזהה רכיב 6372616 :

מזהה עיצוב 24314 :





שם: WHEEL 21X2, TLG עם 3.2 חור

שם: RB: כיסא גלגלים עם צמיג גומי שחור קבוע

TLG/BL צבע: שחור

[ראו Rebrickable](#): בסטים



מזהה רכיב: 6373602 :

מזהה עיצוב: 37195 :

שם: HUB CAP, DIA. 24, TLG: לא. 1

שם: RB: כיסוי גלגל / מכסה רכזת 28 חיבורים 18 מ"מ.D

צבע: TLG/BL סגול אדמדם בוק/מגנטה

[ראו Rebrickable](#): בסטים



מזהה רכיב: 6369689 :



מזהה עיצוב: 20896

שם: TLG: RIM WIDE 18x14 W. חור \varnothing 4.8

שם: RB: גלגל 18 x 14 עם חור פנים, ברגים מזויפים וחשורים רדודים

צבע: TLG/BL: כחול בהיר/כחול

בסטים: [ראה](#) Rebrickable



מזהה רכיב: 6365808

מזהה עיצוב: 66727

שם: TLG: RIM, DIA. 18X12 W/ 4.85 חור וחתך

שם: RB: גלגל 18 x 12 עם חור סיכה וסיכה

צבע: TLG/BL: זהב חם/זהב פנינה

בסטים: [ראה](#) Rebrickable





מזהה רכיב: 6372618

מזהה עיצוב: 28578

שם: TLG: גלגל לאופניים עם צמיג

שם: RB: גלגל אופניים עם צמיג שחור

צבע: TLG/BL: כחול בהיר שקוף/ כחול טרנס-לייט

בסטים: [ראה Rebrickable](#)



מזהה רכיב: 6390206

מזהה עיצוב: 93594

שם: TLG: RIM NO.2 Ø11,176X6,2

שם: RB: גלגל 11 x 6 עם כובע ראש חלק

צבע: TLG/BL: זהב חם/זהב פנינה

בסטים: [ראה Rebrickable](#)

[חזרה לאינדקס](#)

חלונות ודלתות



מזהה רכיב: 6381956

מזהה עיצוב: 28327

שם: TLG: WALL 4X4X6, DEG. 45., לא. 1

שם: RB: מסגרת דלת 4 x 6 x 4 פינה

צבע: TLG/BL: סגול בהיר/ורוד כהה

בסטים: [Rebrickable](#)

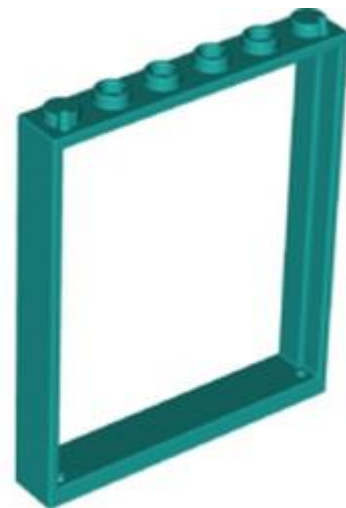

מזהה רכיב: 6382968

מזהה עיצוב: 42205

שם: TLG: FRAME 1X6X6

שם: RB: מסגרת דלת 6 x 6 x 6

צבע: TLG/BL: ירוק כחלחל בהיר/ טורקיז כהה



[Rebrickable](#) **בסטים**: [ראה](#)



מזהה רכיב 6377013 :

מזהה עיצוב 46523 :

שם TLG: FRAME 1X4X6 TRIPARTITE

שם RB: חלון 1 x 6 x 4 מסגרת עם 3 חלוניות

צבע TLG/BL: תכלת בינוני

[Rebrickable](#) **בסטים**: [ראה](#)



מזהה רכיב 6386231 :

מזהה עיצוב 40289 :

שם TLG: FRAME 1X4X6

שם RB: מסגרת דלת 1 x 6 x 4 סוג 2



צבע: TLG/BL צהוב קריר / צהוב בהיר בהיר

בסטים: [ראה Rebrickable](#)



מזהה רכיב: 6325956

מזהה עיצוב: 60800

שם: TLG: SHUTTER 1X2X3 W. SHAFT \varnothing 3.2

שם: RB: חלון 1 x 3 x 2 תריס עם צירים וידית

צבע: TLG/BL סגול אדמדם בוהק/מגנטה

בסטים: [ראה Rebrickable](#)

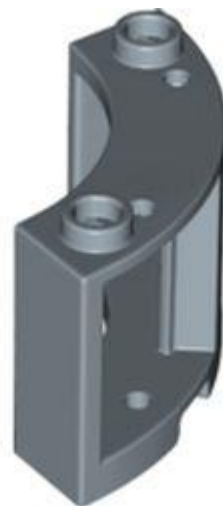

מזהה רכיב: 6377674

מזהה עיצוב: 73878

שם: TLG: FRAME 3X3, W/ BOW, NO. 1



שם RB: עגול חלון 23 x 3

צבע: TLG/BL: כחול חול

בסטים: [ראה Rebrickable](#)



מזהה רכיב: 6370685

מזהה עיצוב: 87601

שם TLG: GATE 4X10 W. KNOBS

שם RB: דלת 1 Stockade 5 x 8.5

צבע: TLG/BL: אדום/אדום בהיר

בסטים: [ראה Rebrickable](#)

[חזרה לאינדקס](#)

שמשות וגוף גוף





מזהה רכיב: 6336741

מזהה עיצוב: 35284

שם: TLG: COCKPIT 10X4X3

שם: RB: שמשה קדמית 10 x 3 x 6 חופת בועות מחודדת כפולה עם חיתוך קדמי מרובע

צבע: TLG/BL: שקוף/טרנס-צלול

בסטים: [ראה Rebrickable](#)



מזהה רכיב: 6388024

מזהה עיצוב: 35322

שם: TLG: COCKPIT 4X4X1 2/3, W/ DIA. 3.2 פיר

שם: RB: שמשה קדמית 4 x 1 2/3 x 4 חופה חצי כדור עם ידית

צבע: TLG/BL: סגול בהיר/ורוד כהה

בסטים: [ראה Rebrickable](#)



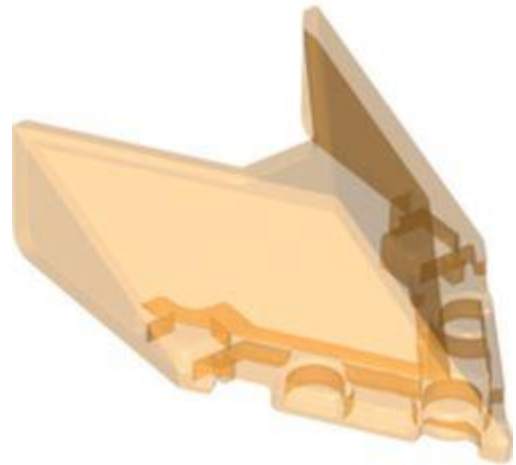

מזהה רכיב: 6371467

מזהה עיצוב: 35372

שם: TLG: WINDSCREEN 4X5 1/2X1 1/3

שם: RB: שמשה קדמית 6 x 4 x 1 1/3 מחודדת

צבע: TLG/BL: כתום בהיר שקוף/טרנס-כתום

בסטים: [Rebrickable](#)



מזהה רכיב: 6377827

מזהה עיצוב: 27262

שם: TLG: COCKPIT 4X5X1, W/ 3.2 SHAFT, NO. 1

שם: RB: שמשה קדמית 6 x 4 x 1 משושה עם ידית

צבע: TLG/BL: חום שקוף/טרנס-שחור



[Rebrickable](#) **בסטים:** [ראה](#)



מזהה רכיב 6376786 :

מזהה עיצוב 35269 :

שם TLG: SHELL 6X10X2 W/ BOW, ANGLE

שם RB: שמשה קדמית 10 x 2 x 6 מעוקלת

צבע TLG/BL: אדום שקוף/טרנס-אדום

[Rebrickable](#) **בסטים:** [ראה](#)

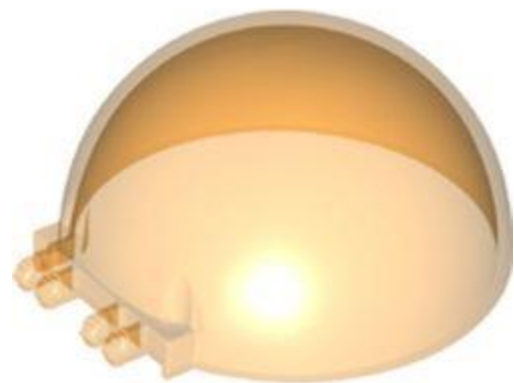

מזהה רכיב 6374383 :

מזהה עיצוב 53505 :

שם TLG: DOME Ø.63.77 W.COMBI HINGE

שם RB: שמשה קדמית 8 x 3 x 8 כיפה עם כפול 2 אצבעות - 7 שיניים





צבע: TLG/BL כתום בהיר שקוף/טרנס-כתום

בסטים: [ראה Rebrickable](#)



מזהה רכיב: 6387123

מזהה עיצוב: 69953

שם: TLG: PLANE FRONT, TOP 6X10X4, NO.3

שם: RB: גוף מטוס מעוקל קדימה 6 x 4 x 10 למעלה עם 2 חלונות

צבע: TLG/BL צהוב תוסס

בסטים: [ראה Rebrickable](#)



מזהה רכיב: 6391563

מזהה עיצוב: 69953

שם: TLG: PLANE FRONT, TOP 6X10X4, NO.3





שם: RB גוף מטוס מעוקל קדימה 6 x 4 x 10 למעלה עם 2 חלונות

צבע: TLG/BL כחול בהיר/כחול

בסטים: [ראה Rebrickable](#)



מזהה רכיב: 6365003

מזהה עיצוב: 35193

שם: TLG: WINDSCREEN 4X3X3 עם קצה חד

שם: RB שמשה קדמית 33 x 4

צבע: TLG/BL אדום שקוף/טרנס-אדום

בסטים: [ראה Rebrickable](#)

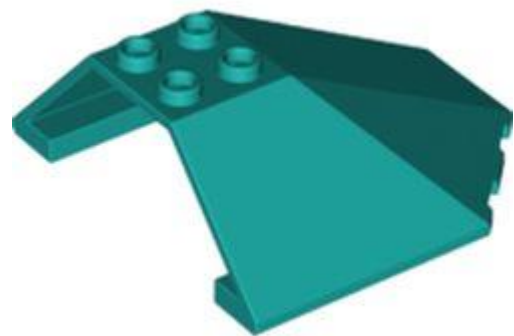

מזהה רכיב: 6365000

מזהה עיצוב: 35332





שם: TLG: COCKPIT 6X6X2

שם: RB: שמשה קדמית 6 x 2 x 6 חופה

צבע: TLG/BL: ירוק כחלחל בהיר/ טורקיז כהה

בסטים: [ראה](#) Rebrickable

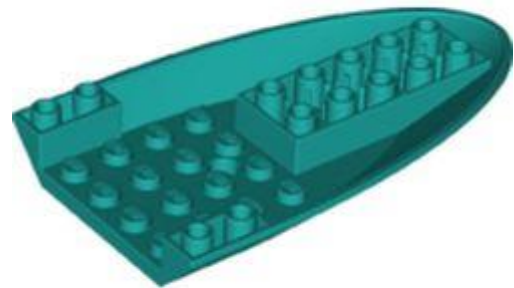

מזהה רכיב: 63779333 :

מזהה עיצוב: 87611 :

שם: TLG: Inverted rt 6x10 w.doubl.bow

שם: RB: גוף המטוס מעוקל קדימה 6 x 10 תחתית

צבע: TLG/BL: ירוק כחלחל בהיר/ טורקיז כהה

בסטים: [ראה](#) Rebrickable

[חזרה לאינדקס](#)

הדפס חדש (428)

לבנים





מזהה רכיב: 6375576

מזהה עיצוב: 84851

שם: TLG: BRICK 1X2X3, NO. 4

שם: RB: לבנה 1 x 3 x 2 עם רמקולים, הדפס תווים

TLG/BL צבע: לבן

[Rebrickable](#): בסטים



מזהה רכיב: 6369108

מזהה עיצוב: 81857

שם: TLG: BRICK 1X2X3, NO. 2

שם: RB: לבנה 1 x 3 x 2 עם צג דופק, הדפסת מסך חתול רנטגן

TLG/BL צבע: לבן



[בסטים: ראה Rebrickable](#)

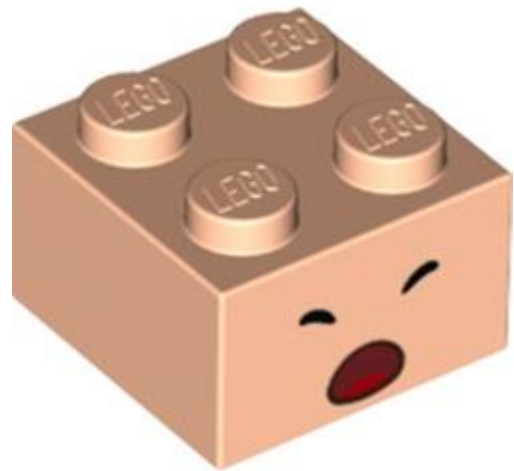

מזהה רכיב: 6389685

מזהה עיצוב: 95010

שם: TLG: BRICK 2X2, NO. 164

שם: RB: לבנה 2 על 2 עם פנים, פה פעור מפוחד, הדפס עיניים עצומות

צבע: TLG/BL: נוגט בהיר

[בסטים: ראה Rebrickable](#)

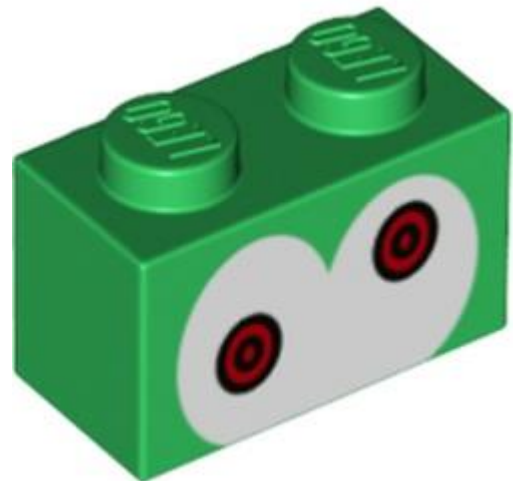

מזהה רכיב: 6382054

מזהה עיצוב: 94278

שם: TLG: BRICK 1X2, עם 2 כפתורים, מס. 2

שם: RB: לבנה 1 x 2 עם עיניים לבנות, הדפס אישונים אדומים





צבע: TLG/BL ירוק כהה/ירוק

בסטים: [ראה Rebrickable](#)



מזהה רכיב: 6382053

מזהה עיצוב: 94197

שם: TLG: BRICK 1X2, NO. 79

שם: RB: לבנה 1 x 2 עם '3' לבן, גבול סגול כהה, הדפס נקודות

צבע: TLG/BL סגול בהיר/ורוד כהה

בסטים: [ראה Rebrickable](#)



מזהה רכיב: 6382051

מזהה עיצוב: 94178

שם: TLG: BRICK 1X2, NO. 80





שם: RB לבנה 1 x 2 עם '1' לבן, גבול סגול כהה, הדפס נקודות

צבע: TLG/BL סגול בהיר/ורוד כהה

בסטים: [ראה Rebrickable](#)



מזהה רכיב: 6382052

מזהה עיצוב: 94191

שם: TLG: BRICK 1X2, NO. 81

שם: RB לבנה 1 x 2 עם '2' לבן, גבול סגול כהה, הדפס נקודות

צבע: TLG/BL סגול בהיר/ורוד כהה

בסטים: [ראה Rebrickable](#)



מזהה רכיב: 6382136

מזהה עיצוב: 94292





שם: TLG: BRICK 1X2, NO. 82

שם: RB: לבנה 1 x 2 עם עיניים לבנות, הדפס אישונים כחולים

צבע: TLG/BL: צהוב בהיר/צהוב

בסטים: [ראה Rebrickable](#)



מזהה רכיב: 6382156

מזהה עיצוב: 94895

שם: TLG: BRICK 1X2, NO. 85

שם: RB: לבנה 1 x 2 עם הדפס עיניים לבנות

צבע: TLG/BL: שחור

בסטים: [ראה Rebrickable](#)



מזהה רכיב: 6382127





מזהה עיצוב: 94282

שם: TLG: BRICK 1X2, NO. 88

שם: RB: לבנה 1 x 2 עם עיניים ירוקות צהבהבות/שחורות

צבע: TLG/BL: לילך בינוני/סגול כהה

בסטים: [ראה Rebrickable](#)

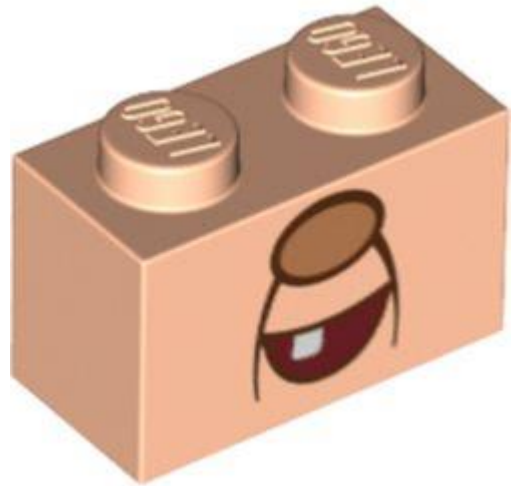

מזהה רכיב: 6382046

מזהה עיצוב: 94041

שם: TLG: BRICK 1X2, NO. 89

שם: RB: לבנה 1 x 2 עם אף, פה פתוח, טביעת שיניים

צבע: TLG/BL: נוגט בהיר

בסטים: [ראה Rebrickable](#)





מזהה רכיב: 6382171

מזהה עיצוב: 95020

שם: TLG: BRICK 1X1, NO. 30

שם: RB: לבנה 1 x 1 עם עין לבנה/כחולה כהה

צבע: TLG/BL: כחול בהיר/כחול

בסטים: [ראה Rebrickable](#)



מזהה רכיב: 6387165

מזהה עיצוב: 1414

שם: TLG: BRICK 1X4, NO. 84

שם: RB: לבנה 1 x 4 עם הדפס כחול בהיר ולבן 'משטרה'

צבע: TLG/BL: כחול בהיר/כחול

בסטים: [ראה Rebrickable](#)



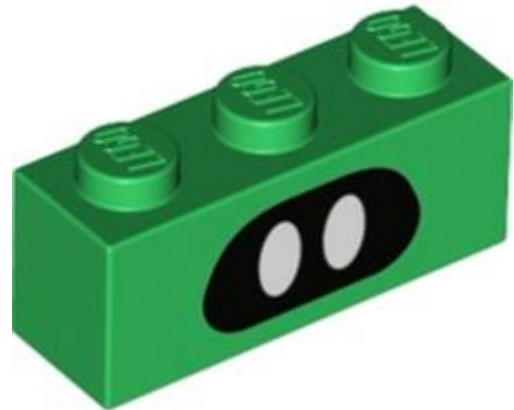

מזהה רכיב: 6382044

מזהה עיצוב: 94035

שם: TLG: BRICK 1X3, NO. 65

שם: RB: לבנה 1 x 3 עם מסכה שחורה, הדפס עיניים לבנות

צבע: TLG/BL: ירוק כהה/ירוק

בסטים: [ראו Rebrickable](#)

[חזרה לאינדקס](#)

לבנים מעוקל



מזהה רכיב: 6365907

מזהה עיצוב: 80740

שם: TLG: BRICK 1X4X1 1/3, NO. 1004





שם: RB: בריק מעוקל 1 1/3 x 4 x ללא חתיכים, חלק עליון מעוקל עם תמיכה פנימית מוגבהת, 'TURBO' והדפס לבן וסיד

צבע: TLG/BL: כתום בהיר/כתום

בסטים: [ראה Rebrickable](#)

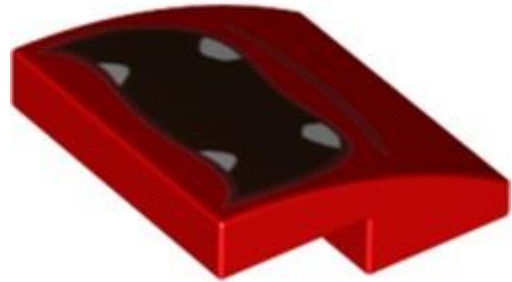

מזהה רכיב: 6382147 :

מזהה עיצוב: 94803 :

שם: TLG: PLATE, W/ BOW 2X2X2/3, NO. 57

שם: RB: מדרון מעוקל 2 2/3 x 2 x עם פה שחור פתוח, הדפס ניבים לבנים

צבע: TLG/BL: אדום/אדום בהיר

בסטים: [ראה Rebrickable](#)



מזהה רכיב: 6384572 :

מזהה עיצוב: 98838 :





שם TLG: PLATE, W/ BOW 2X2X2/3, NO. 58

שם RB: Slope Curved 2 x 2 x 2/3 עם הדפס לוגו חלל קלאסי

TLG/BL צבע: לבן

בסטים: [ראה Rebrickable](#)

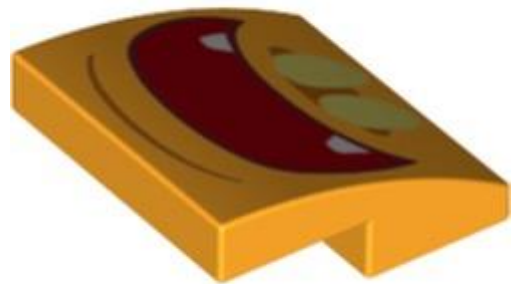

מזהה רכיב 6382049 :

מזהה עיצוב 94072 :

שם TLG: PLATE, W/ BOW 2X2X2/3, NO. 59

שם RB: שיפוע מעוקל 2 x 2 x 2/3 עם עיניים צהובות, הדפס פה פתוח

צבע: TLG/BL כתום צהבהב להבה/ כתום בהיר בהיר

בסטים: [ראה Rebrickable](#)



מזהה רכיב 6366619 :





מזהה עיצוב: 81051

שם: TLG: BRICK, W/ HALF BOW 2X3, W/ CUT, NO. 15

שם: RB: מדרון מעוקל 2 x 3 x ללא חתיכים עם הדפס ראש קוף

צבע: TLG/BL: אדום/אדום בהיר

בסטים: [ראה Rebrickable](#)



מזהה רכיב: 6380350

מזהה עיצוב: 91128

שם: TLG: BRICK 1X2, מחוץ לחצי קשת, מס. 13

שם: RB: בריק מעוקל 1 x 1 x 2 x ללא חתיכים עם הדפס פסי טייגר שחור

צבע: TLG/BL: כתום בהיר/כתום

בסטים: [ראה Rebrickable](#)





מזהה רכיב: 6382126

מזהה עיצוב: 94281

שם: TLG: BRICK 1X2, מחוץ לחצי קשת, מס. 14

שם: RB: בריק מעוקל 1 x 1 x 2 ללא חתיכים עם פה אפור כחלחל בהיר, הדפס לשון ורוד בהיר

TLG/BL צבע: לבן

[Rebrickable](#): ראה

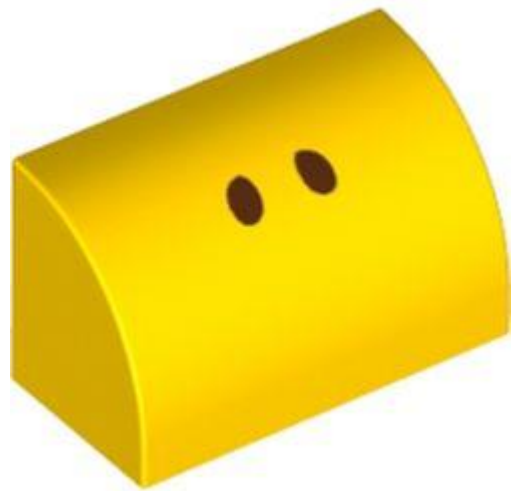

מזהה רכיב: 6382176

מזהה עיצוב: 95082

שם: TLG: BRICK 1X2, מחוץ לחצי קשת, מס. 15

שם: RB: בריק מעוקל 1 x 1 x 2 ללא חתיכים עם הדפס 2 נקודות שחורות קטנות

TLG/BL צהוב בהיר/צהוב

[Rebrickable](#): ראה



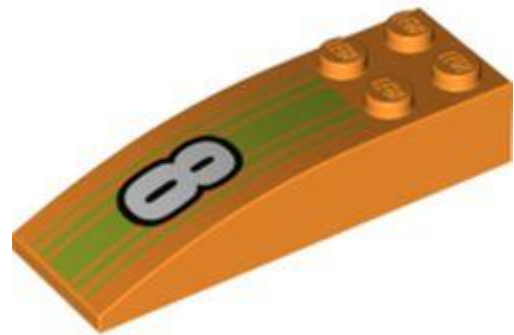

מזהה רכיב: 6365908

מזהה עיצוב: 80741

שם: TLG: BRICK 2X6, W/ BOW, NO.1

שם: RB: Brick Curved 6 x 2 עם הדפס '8' לבן והדפס פסים ליים

צבע: TLG/BL: כתום בהיר/כתום

בסטים: [ראה Rebrickable](#)

[חזרה לאינדקס](#)

לבנים עגולים וחרוטים

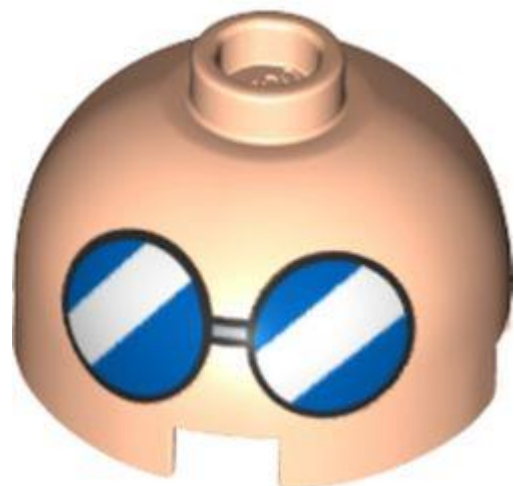

מזהה רכיב: 6372161

מזהה עיצוב: 83479

שם: TLG: FINAL BRICK 2X2, NO. 1024



שם: RB לבנים עגול 2 2 x כיפה עליון עם הדפס משקפיים כחולים

צבע: TLG/BL נוגט בהיר

בסטים: [ראה Rebrickable](#)



מזהה רכיב: 6399361

מזהה עיצוב: 100085

שם: TLG: ROUND BRICK 1X1, NO. 32

שם: RB עגול לבנים 1 1 x חתך פתוח עם הדפס קריקט

צבע: TLG/BL שקוף עם אופלסנטיות/סאטן Trans-Clear

בסטים: [ראה Rebrickable](#)

[חזרה לאינדקס](#)

לבנים משופעים





מזהה רכיב: 6366029

מזהה עיצוב: 80808

שם: TLG: ROOF TILE 1X2X2/3, NO. 29

שם: RB: שיפוע 30° $1 \times 2/3 \times 2$ עם הדפס פסי טייגר שחור

צבע: TLG/BL: כתום בהיר/כתום

בסטים: [ראה Rebrickable](#)

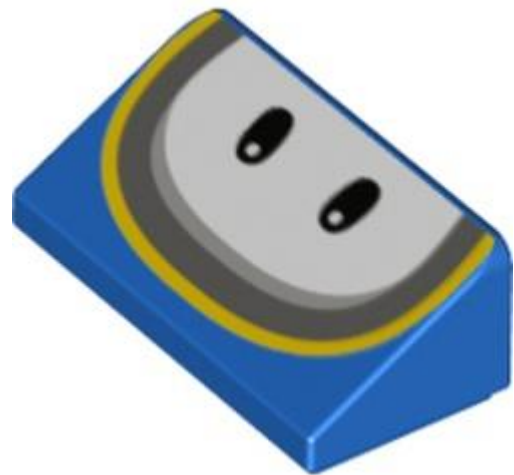

מזהה רכיב: 6382140

מזהה עיצוב: 94320

שם: TLG: ROOF TILE 1X2X2/3, NO. 32

שם: RB: שיפוע 30° $1 \times 2/3 \times 2$ עם עיניים לבנות, הדפס קווים אפורים צהובים/כחלחלים

צבע: TLG/BL: כחול בהיר/כחול

בסטים: [ראה Rebrickable](#)



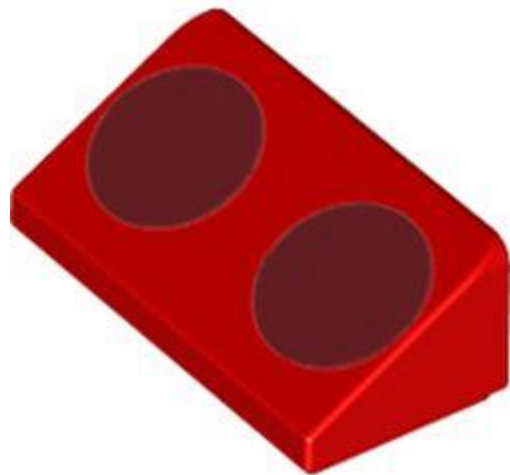

מזהה רכיב: 6382159

מזהה עיצוב: 94923

שם: TLG: ROOF TILE 1X2X2/3, NO. 33

שם: RB: שיפוע 30° $1 \times 2/3 \times 2$ עם הדפס 2 עיגולים אדומים כהים

צבע: TLG/BL: אדום/אדום בהיר

בסטים: [Rebrickablen](#)

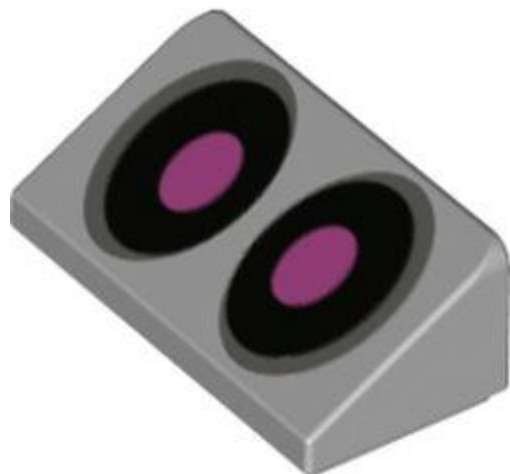

מזהה רכיב: 6388655

מזהה עיצוב: 98805

שם: TLG: ROOF TILE 1X2X2/3, NO. 34

שם: RB: שיפוע 30° $1 \times 2/3 \times 2$ עם עיניים שחורות, הדפס אישונים ורוד עז

צבע: TLG/BL: אפור אבן בינוני/אפור כחלחל בהיר





[בסטים: ראה Rebrickable](#)

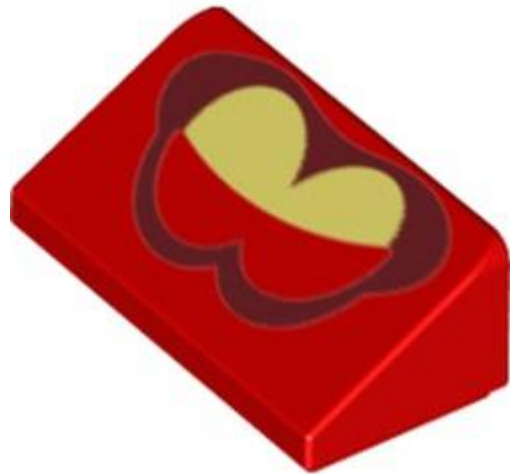

מזהה רכיב: 6382146

מזהה עיצוב: 94436

שם: TLG: ROOF TILE 1X2X2/3, NO. 35

שם: RB: שיפוע 30° $1 \times 2/3 \times 2$ עם הדפס עיניים צהובות בהיר חצי סגור

צבע: TLG/BL: אדום/אדום בהיר

[בסטים: ראה Rebrickable](#)

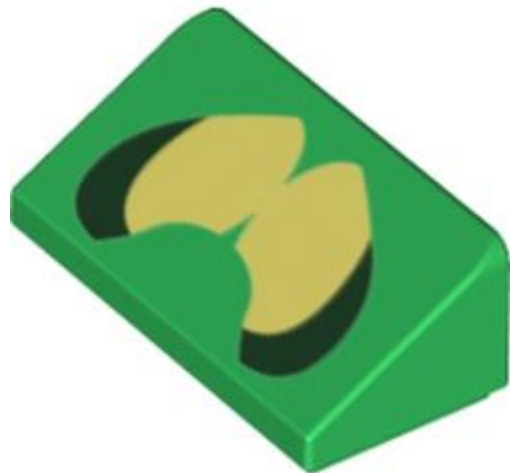

מזהה רכיב: 6382144

מזהה עיצוב: 94379

שם: TLG: ROOF TILE 1X2X2/3, NO. 36

שם: RB: שיפוע 30° $1 \times 2/3 \times 2$ עם הדפס עיניים צהובות/ירוקות כהות





צבע: TLG/BL ירוק כהה/ירוק

[בסטים: Rebrickable](#)

[חזרה לאינדקס](#)

לבנים תקועים



מזהה רכיב: 6375555

מזהה עיצוב: 84830

שם: TLG: BRICK 4X4, W/ BOW, ANGLE, NO. 10

שם: RB: טריז מעוקל 4 x 4 ללא חתיכים עליונים עם רשת אפור כחלחל כהה, הדפס עיניים צהובות

צבע: TLG/BL אפור אבן בינוני/אפור כחלחל בהיר

[בסטים: Rebrickable](#)

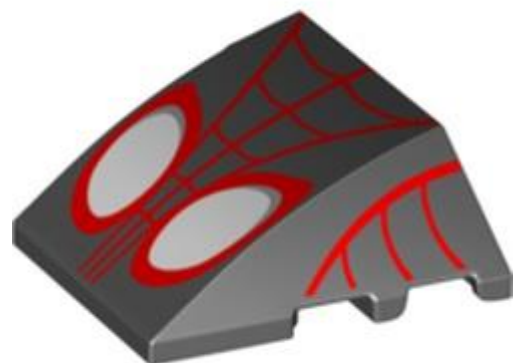



מזהה רכיב: 6375496

מזהה עיצוב: 84792

שם: TLG: BRICK 4X3, W/ BOW, ANGLE, NO. 10

שם: RB: טריז מעוקל 4 x 3 ללא חתיכים עם הדפס ספיידרמן אדום

שחור: TLG/BL צבע: שחור

בסטים: [ראה Rebrickable](#)



מזהה רכיב: 6375575

מזהה עיצוב: 84850

שם: TLG: BRICK 4X3 W/ BOW, ANGLE, NO. 12

שם: RB: טריז מעוקל 4 x 3 ללא חתיכים עם הדפס של Ghost-Spider Face

לבן: TLG/BL צבע: לבן

בסטים: [ראה Rebrickable](#)

[חזרה לאינדקס](#)

דופלו, קוואטרו ופרימו



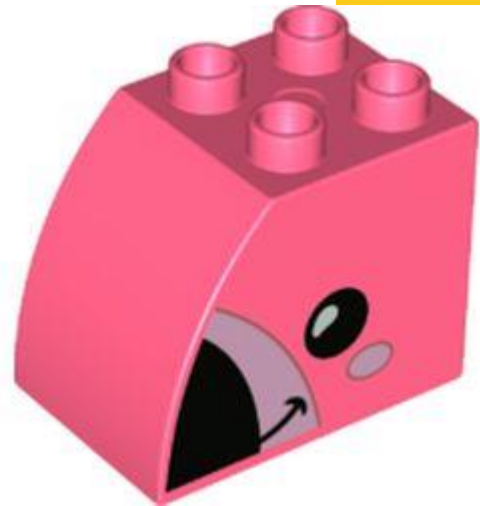

מזהה רכיב: 6375544

מזהה עיצוב: 84819

שם: TLG: BRICK 2X3X2, OUTSIDE BOW, NO. 15

שם: RB: בריק דופלו 2 x 2 x 3 עם חלק עליון מעוקל, הדפס פנים פלמינגו

צבע: TLG/BL: קורל תוסס/אלמוג

בסטים: [Rebrickable](#)



מזהה רכיב: 6375368

מזהה עיצוב: 84458

שם: TLG: SIGN, ROUND, NO. 17

שם: RB: בריק דופלו 1 x 2 x 3 חלק עליון עגול, דפנות חתוכות עם הדפסת שעון קוגסוורת'

צבע: TLG/BL: כתום כהה



[Rebrickable](#) **בסטים**: [ראה](#)

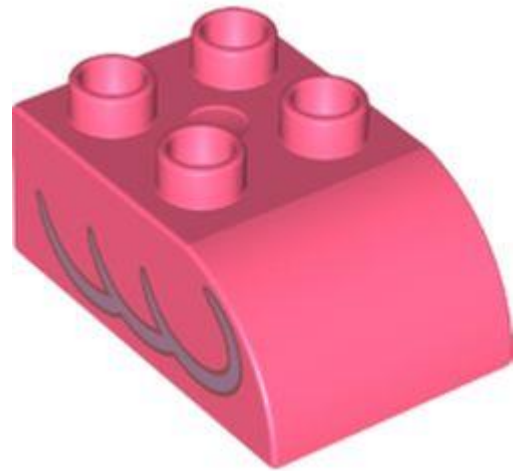

מזהה רכיב: 6375545

מזהה עיצוב: 84820

שם: TLG: BRICK 2X3X1, OUTSIDE BOW, NO. 20

שם: RB: בריק דופלו 2 על 3 עם חלק עליון מעוקל, הדפס כנפי פלמינגו

צבע: TLG/BL: קורל תוסס/אלמוג

[Rebrickable](#) **בסטים**: [ראה](#)

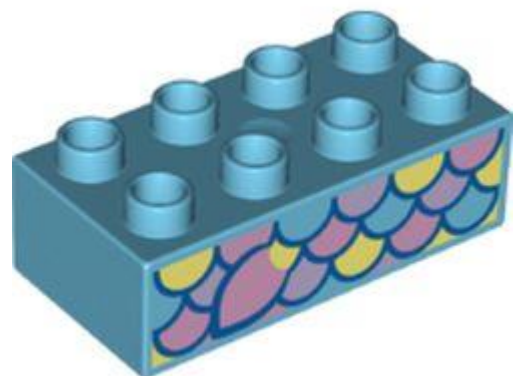

מזהה רכיב: 6375528

מזהה עיצוב: 84803

שם: TLG: BRICK 2X4, NO. 1049

שם: RB: בריק דופלו 2 על 4 עם הדפס מאזני דגים





צבע: TLG/BL תכלת בינוני

בסטים: [ראה Rebrickable](#)



מזהה רכיב: 6375531

מזהה עיצוב: 84806

שם: TLG: BRICK 2X4X2, OVAL, NO. 17

שם: RB: בריק דופלו 2 x 2 x 4 קצוות מעוגלים עם הדפס פנים תמנון

צבע: TLG/BL סגול בהיר/ורוד בהיר

בסטים: [ראה Rebrickable](#)



מזהה רכיב: 6375539

מזהה עיצוב: 84814

שם: TLG: BRICK 2X4X2, OVAL, NO. 19



שם: RB: בריק דופלו 2 x 2 x 4 קצוות מעוגלים עם הדפסת מצלמה מחזיקה גוף אריה

צבע: TLG/BL: כתום צהבהב להבה/ כתום בהיר בהיר

בסטים: [ראה Rebrickable](#)

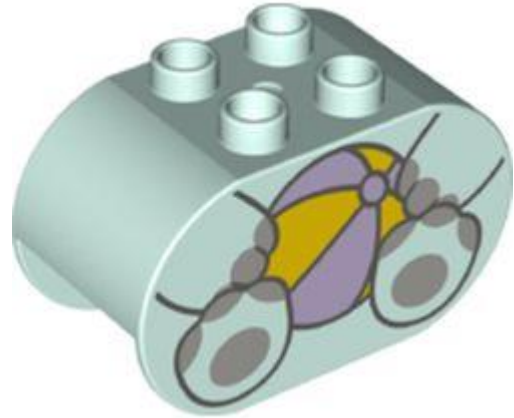

מזהה רכיב: 6375535

מזהה עיצוב: 84810

שם: TLG: BRICK 2X4X2, OVAL, NO. 18

שם: RB: בריק דופלו 2 x 2 x 4 קצוות מעוגלים עם הדפס גוף היפופוטם וכדור

צבע: TLG/BL: Aqua/ Light Aqua

בסטים: [ראה Rebrickable](#)



מזהה רכיב: 6381308

מזהה עיצוב: 92737

שם: TLG: BRICK 2X4X2, OVAL, NO. 22

שם: RB: בריק דופלו 2 x 2 x 4 קצוות מעוגלים עם הדפס גוף ברוז ופרוסות אבטיח

צבע: TLG/BL: צהוב קריר / צהוב בהיר בהיר

בסטים: [ראה Rebrickable](#)



מזהה רכיב: 6375533

מזהה עיצוב: 84808

שם: TLG: BRICK 2X4X2, OVAL, NO. 16

שם: RB: בריק דופלו 2 x 2 x 4 קצוות מעוגלים עם הדפס פנים ברוז

צבע: TLG/BL: צהוב קריר / צהוב בהיר בהיר

בסטים: [ראה Rebrickable](#)



מזהה רכיב: 6375537



מזהה עיצוב: 84812

שם: TLG: BRICK 2X4X2, OVAL, NO. 20

שם: RB: בריק דופלו 2 x 2 x 4 קצוות מעוגלים עם גוף דוב קוטב והדפס גלידה

צבע: TLG/BL לבן

בסטים: [ראה Rebrickable](#)



מזהה רכיב: 6375371

מזהה עיצוב: 84485

שם: TLG: BRICK 2X4X2, OVAL, NO. 15

שם: RB: בריק דופלו 2 x 2 x 4 קצוות מעוגלים עם גוף פנדה אדום והדפס ארטיקים

צבע: TLG/BL כתום בהיר/כתום

בסטים: [ראה Rebrickable](#)





מזהה רכיב: 6387002

מזהה עיצוב: 1391

שם: TLG: DESIGN BRICK, 2X4X2 1/2, NO. 6

שם: RB: בריק דופלו 2 x 2 x 4 קצוות מעוגלים עם אוזניים והדפס פנים של דוב

צבע: TLG/BL: נוגט בינוני

בסטים: [ראה Rebrickable](#)



מזהה רכיב: 6375536

מזהה עיצוב: 84811

שם: TLG: DESIGN BRICK, 2X4X2 1/2, NO. 5

שם: RB: בריק דופלו 2 x 2 x 4 קצוות מעוגלים עם אוזניים והדפס פנים של דוב

צבע: TLG/BL: לבן

בסטים: [ראה Rebrickable](#)





מזהה רכיב: 6375534

מזהה עיצוב: 84809

שם: TLG: DESIGN BRICK, 2X4X2 1/2, NO. 4

שם: RB: בריק דופלו 2 x 2 x 4 קצוות מעוגלים עם אוזניים והדפס פנים היפופוטמים

צבע: TLG/BL: Aqua/ Light Aqua

בסטים: [Rebrickable](#)



מזהה רכיב: 6375369

מזהה עיצוב: 84470

שם: TLG: BRICK 1X2X2, NO. 202

שם: RB: דופלו בריק 1 x 2 x 2 עם צינור תחתון עם שעון תחתון (קוגסורת') הדפס

צבע: TLG/BL: כתום כהה





[Rebrickable](#) **בסטים:** [ראה](#)



מזהה רכיב 6375527 :

מזהה עיצוב 84802 :

שם TLG: BRICK 2X4, W/BOWS, NO. 28

שם RB: דופלו בריק 2 על 4 חלק עליון מעוקל עם הדפס פנים של דגים

צבע TLG/BL: Aqua/ Light Aqua

[Rebrickable](#) **בסטים:** [ראה](#)

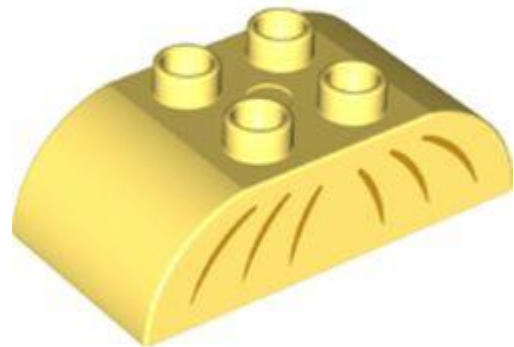

מזהה רכיב 6375530 :

מזהה עיצוב 84805 :

שם TLG: BRICK 2X4, עם קשתות, NO. 29 ,

שם RB: דופלו בריק 2 x 4 חלק עליון מעוקל עם שישה קווים מעוקלים (זנב דג)





צבע: TLG/BL צהוב קריר/ צהוב בהיר בהיר

בסטים: [ראה Rebrickable](#)

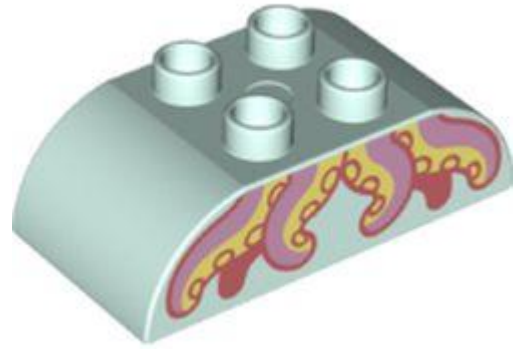

מזהה רכיב: 6375532

מזהה עיצוב: 84807

שם: TLG: BRICK 2X4, W/BOWS, NO. 30

שם: RB: דופלו בריק 2 על 4 חלק עליון מעוקל עם הדפס זרועות תמנון

צבע: TLG/BL: Aqua/ Light Aqua

בסטים: [ראה Rebrickable](#)



מזהה רכיב: 6387000

מזהה עיצוב: 1389

שם: TLG: BRICK 2X4, W/BOWS, NO. 31





שם: RB דופלו בריק 2 x 4 חלק עליון מעוקל עם זרועות חד קרן מחזיקות הדפס כוכב

צבע: TLG/BL לבן

בסטים: [ראה Rebrickable](#)

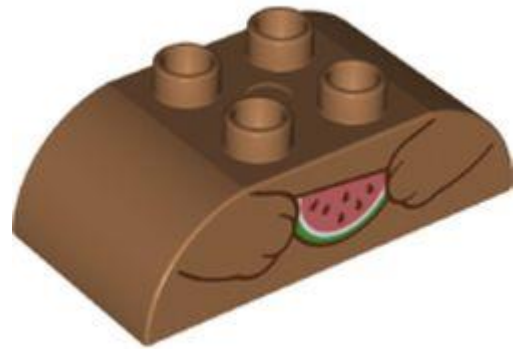

מזהה רכיב: 6387003

מזהה עיצוב: 1392

שם: TLG: BRICK 2X4, W/BOWS, NO. 32

שם: RB בריק דופלו 2 x 4 חלק עליון מעוקל עם זרועות דוב מחזיקות הדפס פרוסות אבטיח

צבע: TLG/BL נוגט בינוני

בסטים: [ראה Rebrickable](#)

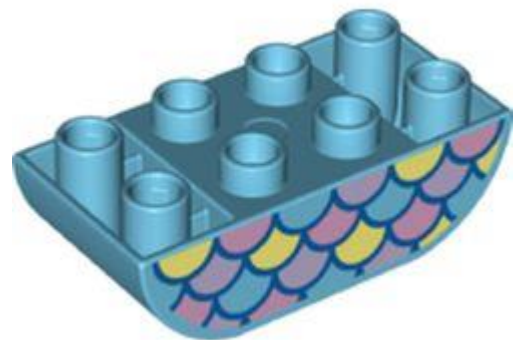

מזהה רכיב: 6375529

מזהה עיצוב: 84804





שם: BRICK 2X4, W/ INV. קשתות, לא. 7

שם: RB: בריק דופלו 2 x 4 תחתית מעוקלת עם הדפס קשקשי דגים

צבע: TLG/BL תכלת בינוני

בסטים: [ראה Rebrickable](#)



מזהה רכיב: 6387001

מזהה עיצוב: 1390

שם: BRICK 2X4, W/ INV. קשתות, לא. 8

שם: RB: בריק דופלו 2 x 4 תחתית מעוקלת עם הדפס רגלי חד קרן

צבע: TLG/BL לבן

בסטים: [ראה Rebrickable](#)



מזהה רכיב: 6387004





מזהה עיצוב: 1393

שם: TLG: BRICK 2X4, W/ INV. קשתות, לא. 9

שם: RB: בריק דופלו 2 x 4 תחתית מעוקלת עם הדפס כפות דוב

צבע: TLG/BL: נוגט בינוני

בסטים: [ראה Rebrickable](#)

[חזרה לאינדקס](#)

ראשי מינידול



מזהה רכיב: 6361463

מזהה עיצוב: 80080

שם: TLG: MINI DOLL, HEAD, NO. 279

שם: RB: ראש מינידול, הדפס עיניים ושפתיים לוז

צבע: TLG/BL: חום אדמדם

בסטים: [ראה Rebrickable](#)





מזהה רכיב: 6361447 :

מזהה עיצוב: 80073 :

שם: TLG: MINI DOLL, HEAD, NO. 280

שם: RB: Minidoll Head משקפיים בצבע סגול כהה, הדפס עיניים ירוקות

צבע: TLG/BL: נוגט בינוני

בסטים: [Rebrickable](#)



מזהה רכיב: 6361450 :

מזהה עיצוב: 80075 :

שם: TLG: MINI DOLL, HEAD, NO. 281

שם: RB: ראש מינידול, עיניים לוז, הדפס פה פתוח

צבע: TLG/BL: חום אדמדם

[Rebrickable](#) **בסטים**: [ראה](#)



מזהה רכיב: 6361441

מזהה עיצוב: 80064

שם: TLG: MINI DOLL, HEAD, NO. 282

שם: RB: Minidoll Head משקפיים כחול כהה, עיניים חומות, הדפס סטרן

נוגט: TLG/BL צבע

[Rebrickable](#) **בסטים**: [ראה](#)



מזהה רכיב: 6373112

מזהה עיצוב: 83931

שם: TLG: MINI DOLL, HEAD, NO. 283

שם: RB: ראש מינידול, קריצה, פה פתוח, הדפס עיניים חומות

צבע: TLG/BL נוגט בהיר

בסטים: [ראה Rebrickable](#)



מזהה רכיב: 6369105 :

מזהה עיצוב: 81855 :

שם: TLG: MINI DOLL, HEAD, NO. 284

שם: RB: Minidoll Head Hazel Eyes, הדפס פה פתוח

צבע: TLG/BL חום אדמדם

בסטים: [ראה Rebrickable](#)



מזהה רכיב: 6369109 :

מזהה עיצוב: 81858 :

שם: TLG: MINI DOLL, HEAD, NO. 285

שם Minidoll RB: ראש עיניים עצומות, הדפס חיוך

צבע: TLG/BL חום אדמדם

בסטים: [ראה Rebrickable](#)



מזהה רכיב 6361442 :

מזהה עיצוב 80066 :

שם TLG: MINI DOLL, HEAD, NO. 286

שם RB: Minidoll Head משקפיים כחול כהה, עיניים חומות, הדפס מפחד/מופתע

צבע: TLG/BL נוגט

בסטים: [ראה Rebrickable](#)



מזהה רכיב 6373418 :

מזהה עיצוב 84080 :

שם TLG: MINI DOLL, HEAD, NO. 296

שם RB: Minidoll Head עיניים חומות אדמדמות, שפתיים ורודות כהות, הדפס חיוך פתוח

צבע: TLG/BL: נוגט בהיר

בסטים: [ראה Rebrickable](#)



מזהה רכיב: 6373416

מזהה עיצוב: 84078

שם TLG: MINI DOLL, HEAD, NO. 300

שם RB: Minidoll Head עיניים כתומות כהות, הדפס חיוך

צבע: TLG/BL: נוגט בינוני

בסטים: [ראה Rebrickable](#)



מזהה רכיב: 6373421



מזהה עיצוב: 84083

שם: TLG: MINI DOLL, HEAD, NO. 301

שם: RB: ראש מינידול, הדפס חיוך של משקפיים אדומים

צבע: TLG/BL: נוגט בהיר

בסטים: [ראה Rebrickable](#)



מזהה רכיב: 6373405

מזהה עיצוב: 84067

שם: TLG: MINI DOLL, HEAD, NO. 304

שם: RB: ראש מיני-דול עם עיניים ירוקות, נמשים, הדפס חיוך עקום

צבע: TLG/BL: נוגט בהיר

בסטים: [ראה Rebrickable](#)





מזהה רכיב: 6373399

מזהה עיצוב: 84061

שם: TLG: MINI DOLL, HEAD, NO. 307

שם: RB: ראש מינידול עם עיניים ירוקות, הדפס חיוך בפה פתוח

צבע: TLG/BL: נוגט בהיר

בסטים: [ראה Rebrickable](#)



מזהה רכיב: 6380351

מזהה עיצוב: 91129

שם: TLG: MINI DOLL, HEAD, NO. 308

שם: RB: ראש מינידול, עיניים חומות אדמדמות, הדפס גבות שחורות

צבע: TLG/BL: נוגט בהיר

בסטים: [ראה Rebrickable](#)





מזהה רכיב: 6380355

מזהה עיצוב: 91147

שם: TLG: MINI DOLL, HEAD, NO. 311

שם: RB: ראש מינידול, עיניים חומות אדמדמות, הדפס שפתיים אדומות כהות

נוגט: TLG/BL צבע

[Rebrickable](#): בסטים



מזהה רכיב: 6380332

מזהה עיצוב: 92133

שם: TLG: MINI DOLL, HEAD, NO. 312

שם: RB: ראש מינידול עיניים כחולות בהירות, גבות כתומות כהות, הדפס נמשים

נוגט בהיר: TLG/BL צבע

[בסטים: ראה Rebrickable](#)



מזהה רכיב: 6380330

מזהה עיצוב: 90940

שם: TLG: MINI DOLL, HEAD, NO. 313

שם: RB: Minidoll Head Orange Eyes, הדפס צלליות אדום כהה

צבע: TLG/BL: נוגט בינוני

[בסטים: ראה Rebrickable](#)



מזהה רכיב: 6380336

מזהה עיצוב: 91003

שם: TLG: MINI DOLL, HEAD, NO. 314

שם: RB: Minidoll Head Lavender Eyes, הדפס גבות בצבע כתום כהה



צבע: TLG/BL נוגט בהיר

בסטים: [ראה Rebrickable](#)



מזהה רכיב: 6375742

מזהה עיצוב: 84869

שם: TLG: MINI DOLL, HEAD, NO. 287

שם: RB: Minidoll Head Male, Hazel Eyes, הדפס נמשים

צבע: TLG/BL נוגט בהיר

בסטים: [ראה Rebrickable](#)



מזהה רכיב: 6373414

מזהה עיצוב: 84076

שם: TLG: MINI DOLL, HEAD, NO. 298



שם: Minidoll Head Male Hazel Eyes RB: הדפס פה פתוח

צבע: TLG/BL: חום אדמדם

בסטים: [ראה Rebrickable](#)



מזהה רכיב: 6373415 :

מזהה עיצוב: 84077 :

שם: MINI DOLL, HEAD, NO. 299 TLG:

שם: Minidoll Head Male RB: הדפס עיניים כחולות בהירות

צבע: TLG/BL: נוגט בהיר

בסטים: [ראה Rebrickable](#)



מזהה רכיב: 6373408 :

מזהה עיצוב: 84070 :



שם TLG: MINI DOLL, HEAD, NO. 303

שם RB: Minidoll Head Male עיניים חומות כהות, הדפס מפוחדת בפה פתוח

TLG/BL צבע: נוגט

בסטים: [ראה Rebrickable](#)

[חזרה לאינדקס](#)

מינידול פלג גוף תחתון



מזהה רכיב 6384649 :

מזהה עיצוב 36198 :

שם TLG: SHORTS, W/HIP, NO. 15

שם RB: ירכיים ומכנסיים קצרים של מינידול עם רגלי בשר בהירות ונעלי שרוכים בתכלת

צבע: TLG/BL לילך בינוני/סגול כהה

בסטים: [ראה Rebrickable](#)



מזהה רכיב: 6381901 :

מזהה עיצוב: 35557 :

שם: TLG: SHORTS, W/HIP, NO. 128

שם: RB: ירכיים ומכנסיים קצרים של מינידול עם רגלי בשר בהירות ונעלי טורקיז כהות, שרוכים לבנים

צבע: TLG/BL: סגול בהיר/ורוד כהה

בסטים: [Rebrickable](#)



מזהה רכיב: 6381977 :

מזהה עיצוב: 35557 :

שם: TLG: SHORTS, W/HIP, NO. 129

שם: RB: ירכיים ומכנסיים קצרים של מינידול עם רגלי בשר בהירות ונעליים סגולות כהות

צבע: TLG/BL: כתום בהיר/כתום





[Rebrickable](#) **בסטים**: **ראה**



מזהה רכיב: 6382503 :

מזהה עיצוב: 35584 :

שם: TLG: PANTS W/ HIP, NO. 166

שם: RB: ירכיים ומכנסיים מינידול עם נעליים לבנות, הדפס רגליים חומות אדמדמות

צבע: TLG/BL: תכלת כהה

[Rebrickable](#) **בסטים**: **ראה**



מזהה רכיב: 6381535 :

מזהה עיצוב: 35584 :

שם: TLG: PANTS W/ HIP, NO. 2

שם: RB: ירכיים ומכנסיים מינידול עם כיסים אחוריים והדפס נעליים חומות אדמדמות





צבע: TLG/BL כחול בהיר/כחול

בסטים: [ראה Rebrickable](#)



מזהה רכיב: 6414568 :

מזהה עיצוב: 100945 :

שם: TLG: PANTS, W/HIP, NO. 15

שם: RB: ירכיים ומכנסיים מינידול עם כיסים אחוריים עם הדפס מגפי בשר בינוניים

צבע: TLG/BL כחול חול

בסטים: [ראה Rebrickable](#)



מזהה רכיב: 6382001 :

מזהה עיצוב: 35642 :

שם: TLG: PANTS, W/HIP, NO. 165





שם: RB ירכיים ומכנסיים מינידול עם כיסים אחוריים ורגליים בהיר בשר ונעלי ספורט אדומות, הדפס שרוכים לבנים

צבע: TLG/BL כחול בהיר/כחול

בסטים: [ראה Rebrickable](#)



מזהה רכיב: 6373398 :

שם: RB ירכיים ומכנסיים מינידול עם כיסים אחוריים והדפס מגפיים בצבע ירוק חול

צבע: TLG/BL כחול בהיר/כחול

בסטים: [ראה Rebrickable](#)

No Image Available

מזהה רכיב: 6373284 :

שם: RB: Minidoll ירכיים ומכנסי קרגו עם כיסים גדולים ורגליים בשר בהיר והדפס סנדלים ירוקים כהים

צבע: TLG/BL ירוק חול





[Rebrickable](#) **בסטים**: ראה

No Image Available

מזהה רכיב 6373441 :

שם: RB: מינידול ירכיים ומכנסי קרגו עם כיסים גדולים ורגליים בשרניות ונעליים כחולות, הדפס שרוכים לבנים

צבע: TLG/BL ירוק כחלחל בהיר/ טורקיז כהה

[Rebrickable](#) **בסטים**: ראה

No Image Available

מזהה רכיב 6373981 :

שם: RB: Minidoll ירכיים ומכנסי קרגו עם כיסים גדולים ורגליים חומות אדמדמות ונעלי חול כחולות, הדפס שרוכים לבנים

צבע: TLG/BL כתום צהבהב להבה/ כתום בהיר בהיר

[Rebrickable](#) **בסטים**: ראה





מזהה רכיב: 6386977 :

מזהה עיצוב: 59794 :

שם: TLG: SKIRT W/ HIP, NO. 241

שם: RB: ירכיים וחצאית מינידול עם קרסוליים סינר כחול, פרחים ירוקים צהבהבים, נעליים שחורות

צבע: TLG/BL: צהוב קריר/ צהוב בהיר בהיר

בסטים: [Rebrickable](#)



מזהה רכיב: 6381527 :

מזהה עיצוב: 38558 :

שם: TLG: TORSO, MAN, W/ ARM, NO. 119

שם: RB: Minidoll Torso Man עם מעיל ירוק כהה, חולצה צהובה

צבע: TLG/BL: נוגט בהיר





[Rebrickable](#) **בסטים**: **ראה**



מזהה רכיב: 6376640 :

מזהה עיצוב: 35624 :

שם: TLG: SKIRT, W/HIP, NO. 233

שם: RB: ירכיים מינידול וחצאית שכבות עם רגליים חומות אדמדמות, הדפס סנדלים לבנים

צבע: TLG/BL: סגול בהיר/ורוד כהה

[Rebrickable](#) **בסטים**: **ראה**



מזהה רכיב: 6376849 :

מזהה עיצוב: 35624 :

שם: TLG: SKIRT, W/HIP, NO. 234

שם: RB: ירכיים מינידול וחצאית שכבות עם רגליים בעלות בשר כהה בינונית, הדפס נעליים

ורודות כהות





צבע: TLG/BL כחול בינוני

בסטים: [ראה Rebrickable](#)



מזהה רכיב: 6381297

מזהה עיצוב: 35624

שם: TLG: SKIRT, W/HIP, NO. 239

שם: RB: ירכיים מינידול וחצאית שכבות עם נעליים שחורות, הדפס שרוכים לבנים

צבע: TLG/BL כחול חול

בסטים: [ראה Rebrickable](#)

[חזרה לאינדקס](#)

מינידול פלג גוף עליון



מזהה רכיב: 6385928





מזהה עיצוב: 73161

שם: TLG: TORSO, BOY, W/ ARM, NO. 124

שם: RB: Minidoll Torso Girl עם חולצה צהובה בהירה/לבנה, פרחים, זרועות וידיים בהירות בשר

צבע: TLG/BL: צהוב קריר/ צהוב בהיר בהיר

בסטים: [ראה Rebrickable](#)



מזהה רכיב: 6382927

מזהה עיצוב: 73161

שם: TLG: TORSO, BOY, W/ ARM, NO. 130

שם: RB: Minidoll Torso Boy עם חולצה לבנה, עיטור טורקיז כהה, אוברול כחול חול, ידיים בשרניות

צבע: TLG/BL: לבן

בסטים: [ראה Rebrickable](#)





מזהה רכיב: 6382947

מזהה עיצוב: 73161

שם: TLG: TORSO, BOY, W/ ARM, NO. 131

שם: RB: Minidoll Torso Boy עם ידיים בהירות בשר עם ז'קט אדום, שרוולים לבנים, הדפס חולצה כחולה

צבע: TLG/BL: נוגט בהיר

בסטים: [ראה Rebrickable](#)



מזהה רכיב: 6373537

מזהה עיצוב: 73161

שם: TLG: TORSO, BOY, W/ ARM, NO. 125

שם: RB: Minidoll Torso Boy עם ז'קט כחול, חולצה צהובה, שרוולים לבנים, זרועות וידיים

צבע: TLG/BL: כחול בהיר/כחול

בסטים: [ראה Rebrickable](#)





מזהה רכיב: 6379473 :

מזהה עיצוב: 73161 :

שם: TLG: TORSO,BOY, W/ ARM, NO. 128

שם: RB: Minidoll Torso Boy עם חולצה/ז'קט אדום משובץ, חולצה לבנה, ידיים בשרניות

נוגט: TLG/BL צבע:

[בסטים: ראה Rebrickable](#)

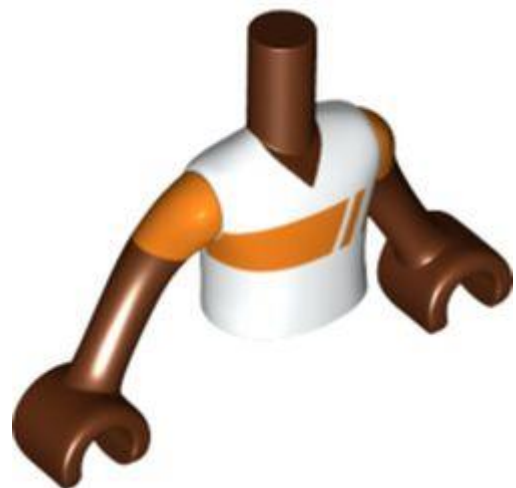

מזהה רכיב: 6373535 :

מזהה עיצוב: 73161 :

שם: TLG: TORSO,BOY, W/ ARM, NO. 126

שם: RB: Minidoll Torso Boy עם הדפס חולצה לבנה/כתומה, ידיים וידיים חומות אדומות

לבן: TLG/BL צבע:



[Rebrickable](#) **בסטים:** [ראה](#)



מזהה רכיב: 6381998 :

מזהה עיצוב: 73152 :

שם: TLG: TORSO, WOMAN, W/ ARM, NO. 116

שם: RB: מינידול טורסו ז'קט שחור, שמלה אדומה, הדפס שרשרת פנינים עם ידיים בהירות

צבע: TLG/BL: נוגט בהיר

[Rebrickable](#) **בסטים:** [ראה](#)

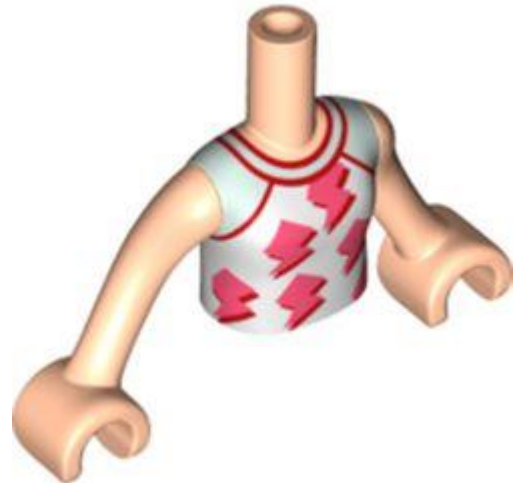

מזהה רכיב: 6379472 :

מזהה עיצוב: 73141 :

שם: TLG: TORSO, GIRL, W/ ARM, NO. 423

שם: RB: חולצה לבנה מינידול טורסו, הדפס קישוטי אדום/אלמוגים עם ידיים בהירות



צבע: TLG/BL נוגט בהיר

בסטים: [ראה Rebrickable](#)

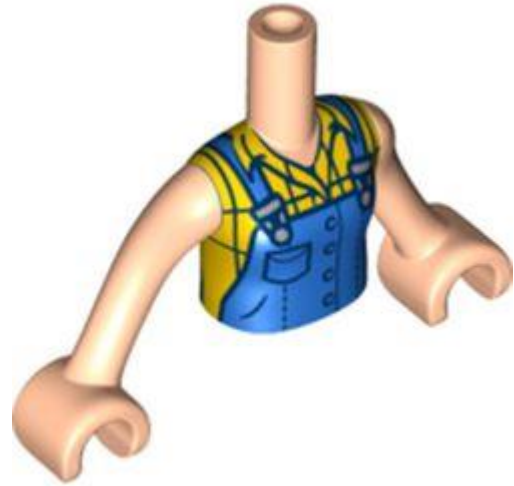

מזהה רכיב: 6396420

מזהה עיצוב: 73141

שם: TLG: TORSO, GIRL, W/ ARM, NO. 426

שם: RB: Minidoll Torso Girl עם סרבל כחול, חולצה משובצת צהובה בהירה, זרועות וידיים בהירות בשר

צבע: TLG/BL נוגט בהיר

בסטים: [ראה Rebrickable](#)

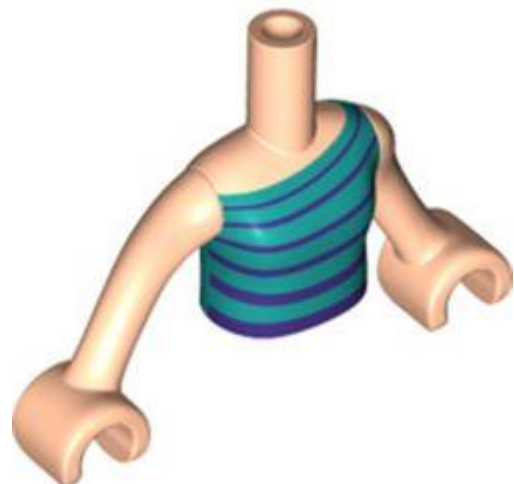

מזהה רכיב: 6381974

מזהה עיצוב: 73141

שם: TLG: TORSO, GIRL, W/ ARM, NO. 428



שם RB: Minidoll Torso כהה טורקיז/סגול כהה הדפס עליון עם ידיים בהירות בשר

צבע TLG/BL: נוגט בהיר

בסטים: [ראה Rebrickable](#)

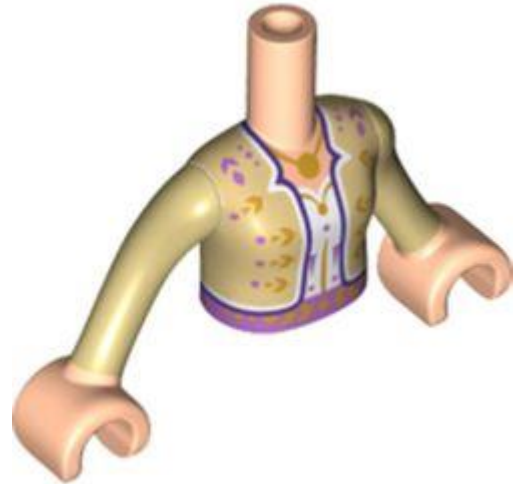

מזהה רכיב 6395614 :

מזהה עיצוב 73141 :

שם TLG: TORSO, GIRL, W/ ARM, NO. 433

שם RB: מעיל, Minidoll Torso Tan, חולצה לבנה, הדפס שרשרת זהב, זרועות וידיים בהירות

צבע TLG/BL: לבן

בסטים: [ראה Rebrickable](#)

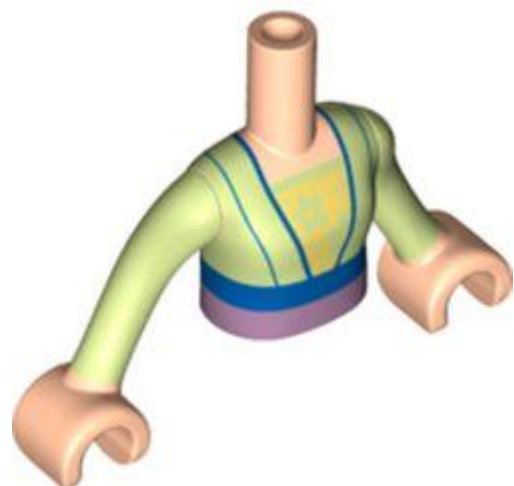

מזהה רכיב 6386835 :

מזהה עיצוב 73141 :

שם: TLG: TORSO, GIRL, W/ ARM, NO. 436

שם: RB: Minidoll Torso שמלה ירוקה צהבהב, עיטור כחול כהה, הדפס חגורה סגול חול עם ידיים בשר בהיר

צבע: TLG/BL: נוגט בהיר

בסטים: [ראה Rebrickable](#)



מזהה רכיב: 6387690

מזהה עיצוב: 73141

שם: TLG: TORSO, GIRL, W/ ARM, NO. 438

שם: RB: Minidoll Torso שמלה כחולה כהה, הדפס חגורה זהב עם ידיים בהירות בשר

צבע: TLG/BL: נוגט בהיר

בסטים: [ראה Rebrickable](#)



מזהה רכיב: 6387692



מזהה עיצוב: 73141

שם: TLG: TORSO, GIRL, W/ ARM, NO. 440

שם: RB: Minidoll Torso עם הדפס עיטור לבן עם ידיים בהירות בשר

TLG/BL צבע: לבן

בסטים: [ראה Rebrickable](#)

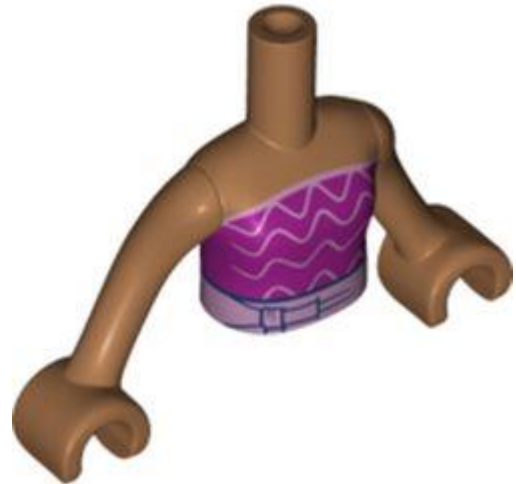

מזהה רכיב: 6372670

מזהה עיצוב: 73141

שם: TLG: TORSO, GIRL, W/ ARM, NO: 417

שם: RB: Minidoll Torso Girl עם חלק עליון ורוד כהה, עיטורים ורודים בהירים, הדפס חגורה, זרועות וידיים בעלות בשר כהה בינונית

צבע: TLG/BL נוגט בינוני

בסטים: [ראה Rebrickable](#)





מזהה רכיב: 6377939

מזהה עיצוב: 73141

שם: TLG: TORSO, GIRL, W/ ARM, NO. 421

שם: RB: Minidoll Torso Girl עם טורקיז כהה/עליון לבן, עיטור כחול כהה. זרועות ידיים בבשר בינוני כהה

צבע: TLG/BL: נוגט בינוני

בסטים: [Rebrickable](#)

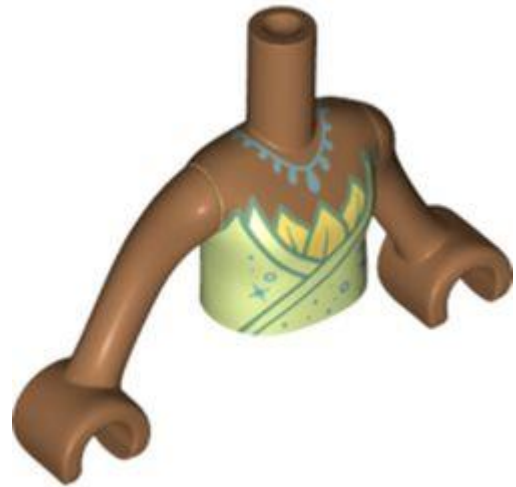

מזהה רכיב: 6387691

מזהה עיצוב: 73141

שם: TLG: TORSO, GIRL, W/ ARM, NO. 439

שם: RB: Minidoll Torso Girl עם שמלה ירוקה צהבהב, עלים צהובים, הדפס שרשרת תכלת בינונית, זרועות ידיים בעלות בשר כהה בינונית

צבע: TLG/BL: אביב צהבהב ירוק/ ירוק צהבהב

בסטים: [Rebrickable](#)





מזהה רכיב 6381889 :

מזהה עיצוב 73141 :

שם TLG: TORSO, GIRL, W/ ARM, NO. 427

שם RB: Minidoll Torso Girl עם אוברול ורוד כהה, חלק עליון בצבע טורקיז כהה, זרועות וידיים בשרניות

צבע TLG/BL: סגול בהיר/ורוד כהה

בסטים: [ראה Rebrickable](#)

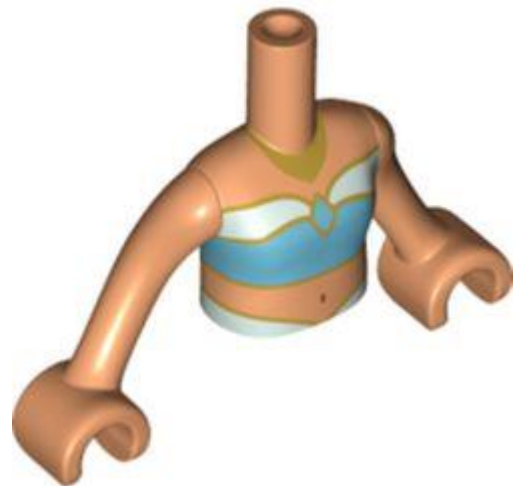

מזהה רכיב 6387552 :

מזהה עיצוב 73141 :

שם TLG: TORSO, GIRL, W/ ARM, NO. 437

שם RB: Minidoll Torso Girl עם חלק עליון כחול בהיר/תכלת כהה, הדפס עיטור זהב, זרועות וידיים בשרניות





נוגט TLG/צבע:

[Rebrickable](#) **ראיה**: בסטים



מזהה רכיב: 6382943

מזהה עיצוב: 73141

שם: TLG: TORSO, GIRL, W/ ARM, NO. 432

שם: RB: Minidoll Torso Girl עם הדפס דבורים, זרועות וידיים לבנות

לבן TLG/צבע:

[Rebrickable](#) **ראיה**: בסטים



מזהה רכיב: 6372388

מזהה עיצוב: 73141

שם: TLG: TORSO, GIRL, W/ ARM, NO. 416



שם RB: Minidoll Torso Girl עם מעיל דוקטור לבן, חולצה תכלת בינונית, ידיים וידיים חומות
אדומות

TLG/BL צבע: לבן

[בסטים: ראה Rebrickable](#)



מזהה רכיב 6373440 :

מזהה עיצוב 73141 :

שם TLG: TORSO, GIRL, W/ ARM, NO. 419

שם RB: Minidoll Torso שמלת תכלת בינונית, הדפס צורות ורוד כהה/צהוב עם ידיים חומות
אדמדמות

TLG/BL חום אדמדם צבע:

[בסטים: ראה Rebrickable](#)



מזהה רכיב 6380109 :



מזהה עיצוב: 38558

שם: TLG: TORSO, MAN, W/ ARM, NO. 118

שם: RB: Minidoll Torso Man עם חולצה לבנה, עיטורים בצבע ירוק צהבהב. צעיף אלמוגים, ידיים וידיים חומות אדומות [רגיל]

צבע: TLG/BL: חום אדמדם

בסטים: [ראה Rebrickable](#)

[חזרה לאינדקס](#)

אביזרי מיני-פיגה



מזהה רכיב: 6306061

מזהה עיצוב: 68555

שם: TLG: TAIL 14X24X16 MM, NO. 3

שם: RB: Minifig Hipwear תחפושת זנב חתול/קוף עם הדפס פסי טייגר שחור

צבע: TLG/BL: כתום בהיר/כתום

בסטים: [ראה Rebrickable](#)

[חזרה לאינדקס](#)

ראשי מיני-פיגה





מזהה רכיב: 6380150 :

מזהה עיצוב: 91806 :

שם: TLG: CREATURE, NO. 146

שם: RB: Minifig Head Special, Wookiee עם פרווה בבשר כהה בינוני והדפס שיניים

צבע: TLG/BL: חום כהה

בסטים: [Rebrickable](#)

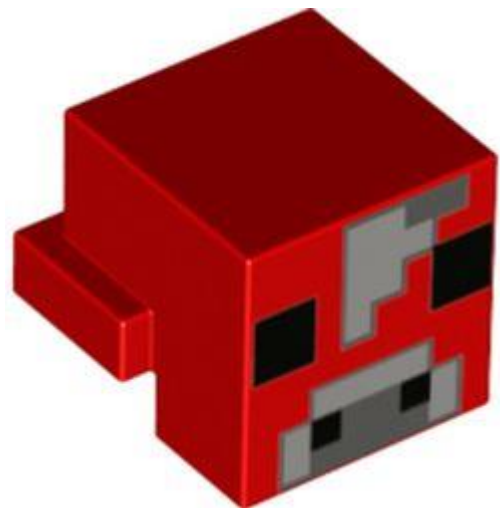

מזהה רכיב: 6385117 :

מזהה עיצוב: 1009 :

שם: TLG: ANIMAL HEAD, NO. 77

שם: RB: ראש Minifig Special קובייה עם מדף אחורי ו Minecraft-שחור, אפור כחלחל בהיר, אפור כחלחל כהה הדפסת פנים פיקסלים

צבע: TLG/BL: אדום/אדום בהיר



[Rebrickable](#) **בסטים**: [ראה](#)



מזהה רכיב: 6385115

מזהה עיצוב: 1007

שם: TLG ראש איור, מס. 46

שם: RB ראש, Minifig Special קובייה עם הדפס פוקס פוקסלים

צבע: TLG/BL כתום בהיר/כתום

[Rebrickable](#) **בסטים**: [ראה](#)

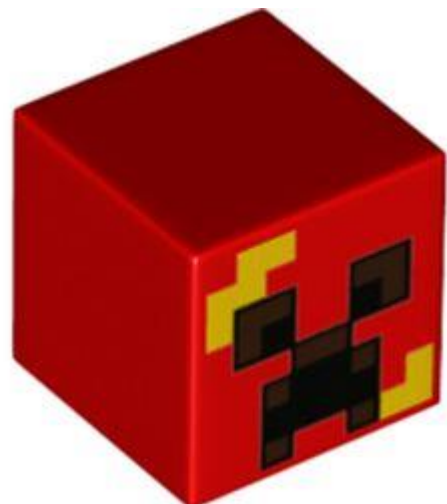

מזהה רכיב: 6385111

מזהה עיצוב: 1001

שם: TLG ראש איור, מס. 45

שם: RB Minifig Head Special, קובייה עם Minecraft Creeper הדפס פסים צהובים





צבע: TLG/BL אדום/אדום בהיר

בסטים: [ראה Rebrickable](#)



מזהה רכיב: 6385124 :

מזהה עיצוב: 1017 :

שם: TLG ראש איור, מס. 43

שם: RB ראש, Minifig Special קובייה עם פנים בשר כהה בינוני פיקסלים, הדפס עיניים לבנות

צבע: TLG/BL ירוק כחלחל בהיר/ טורקיז כהה

בסטים: [ראה Rebrickable](#)



מזהה רכיב: 6385118 :

מזהה עיצוב: 1010 :

שם: TLG ראש איור, מס. 47





שם: RB ראש, Minifig Special קובייה עם פנים לבן/כתום כהה פיקסלים, הדפס עיניים שחורות

צבע: TLG/BL אפור אבן כהה / אפור כחלחל כהה

בסטים: [ראה Rebrickable](#)

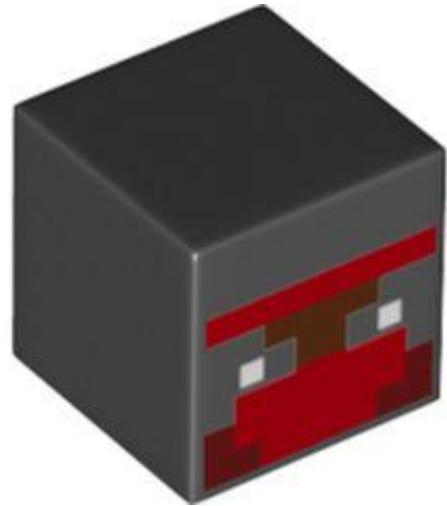

מזהה רכיב: 6385128 :

מזהה עיצוב: 1021 :

שם: TLG ראש איור, מס. 42

שם: RB ראש, Minifig Special קובייה עם הדפס אדום פיקסלים

צבע: TLG/BL שחור

בסטים: [ראה Rebrickable](#)



מזהה רכיב: 6324818 :

מזהה עיצוב: 72453 :





שם: TLG ראש איור, מס. 48

שם: RB ראש Minifig Special קובייה עם פנים בשר מכוסה חלקית, הדפס רצועה שחורה

צבע: TLG/BL לילך בינוני/סגול כהה

בסטים: [ראה Rebrickable](#)



מזהה רכיב: 6372163

מזהה עיצוב: 83492

שם: TLG: MINI HEAD, NO. 3653

שם: RB: Minifig Head Special, סוניק הקיפוד עם עיניים שחורות, פנים ואוזניים שזופות, אף שחור והדפס חירך

צבע: TLG/BL כחול בהיר/כחול

בסטים: [ראה Rebrickable](#)



מזהה רכיב: 6372565





מזהה עיצוב: 83811

שם: MINI HEAD, NO. 3627 TLG:

שם: RB: ראש מיני-פיגה רגיל [חתך מאוורר - 2 חורים] עם הדפס גולדן טייגר

צבע: TLG/BL: אדום שקוף/טרנס-אדום

בסטים: [ראה Rebrickable](#)



מזהה רכיב: 6384853

מזהה עיצוב: 99045

שם: MINI HEAD, NO. 3375 TLG:

שם: RB: MINI HEAD, NO. 3375

צבע: TLG/BL: צהוב בהיר/צהוב

בסטים: [ראה Rebrickable](#)





מזהה רכיב: 6366631

מזהה עיצוב: 81153

שם: TLG: MINI HEAD, NO. 3606

שם: RB: רובוט ארנב ירח עם ראש מיני-תאמות HUD, כחול בהיר עם פרצוף ארנב / הדפס פנים
כועס שחור ואדום

TLG/BL צבע: לבן

בסטים: [ראה Rebrickable](#)



מזהה רכיב: 6366626

מזהה עיצוב: 81097

שם: TLG: MINI HEAD, NO. 3607

שם: RB: Minifig Head Chang'e, כיסוי ראש זהב עם תכשיט בצבע טורקיז כהה, שפתיים בצבע
טורקיוז כהה, הדפס קורצת עין ימין/עין ימין

צבע: TLG/BL צהוב בהיר/צהוב

בסטים: [ראה Rebrickable](#)





מזהה רכיב: 6366624

מזהה עיצוב: 81095

שם: MINI HEAD, NO. 3615 TLG:

שם: RB: Minifig Head Savage, עיניים זהב, הדפס סימוני פנים אדומים

שחור: TLG/BL צבע:

[Rebrickable](#): בסטים:



מזהה רכיב: 6366649

מזהה עיצוב: 81242

שם: MINI HEAD, NO. 3616 TLG:

שם: RB: Minifig Head Monk Kid, מצחייה אדומה עם מסגרת זהב / הדפס פה פתוח כועס

צבע: TLG/BL צהוב בהיר/צהוב

[Rebrickable](#) **בסטים**: [ראה](#)



מזהה רכיב: 6366620 :

מזהה עיצוב: 81068 :

שם: TLG: MINI HEAD, NO. 3617

שם, RB: Minifig Head Mei, ריסיים, שפתיים ורודות בהירות, פה סגור / הדפסת פה פתוח

צבע: TLG/BL: צהוב בהיר/צהוב

[Rebrickable](#) **בסטים**: [ראה](#)



מזהה רכיב: 6366636 :

מזהה עיצוב: 81169 :

שם: TLG: MINI HEAD, NO. 3618

שם, RB: Minifig Head Evil Macaque, אדום כהה סביב עיני זהב, חיוך מראה נפילה אחת /

הדפס כועס מראה שיניים

נוגט TLG/BL צבע:

[Rebrickable](#) בסטים: ראה



מזהה רכיב 6366633 :

מזהה עיצוב 81159 :

שם TLG: MINI HEAD, NO. 3619

שם RB: ראש מיני-פיג'י סנדי, גבות וזקן כתומות בושיות

צבע TLG/BL: תכלת בינוני

[Rebrickable](#) בסטים: ראה



מזהה רכיב 6366645 :

מזהה עיצוב 81209 :

שם TLG: MINI HEAD, NO. 3620

שם: RB: Minifig Head Nezha, גבות גדולות, סימוני מצח אדומים, ירכתיים/חיוך עם הדפס גבה שמאל להרים

צבע: TLG/BL צהוב בהיר/צהוב

בסטים: [ראה Rebrickable](#)



מזהה רכיב: 6366655 :

מזהה עיצוב: 81252 :

שם: TLG: MINI HEAD, NO. 3621

שם: RB: Minifig Head Monkie Kid, משקפי שמש עם מסגרות זהב וחיוך עם כוכב / גבות גדולות והדפס חיוך

צבע: TLG/BL צהוב בהיר/צהוב

בסטים: [ראה Rebrickable](#)



מזהה רכיב: 6375487 :



מזהה עיצוב: 84784

שם: MINI HEAD, NO. 3624 TLG:

שם: MINI HEAD, NO. 3624 RB:

צבע: TLG/BL: צהוב בהיר/צהוב

בסטים: [ראה Rebrickable](#)



מזהה רכיב: 6375549

מזהה עיצוב: 84824

שם: MINI HEAD, NO. 3628 TLG:

שם: MINI HEAD, NO. 3628 RB:

צבע: TLG/BL: אדום/אדום בהיר

בסטים: [ראה Rebrickable](#)





מזהה רכיב: 6375564

מזהה עיצוב: 84839

שם: MINI HEAD, NO. 3629 TLG

שם: MINI HEAD, NO. 3629 RB

TLG/BL: צבע: לבן

בסטים: [ראה Rebrickable](#)



מזהה רכיב: 6375553

מזהה עיצוב: 84828

שם: MINI HEAD, NO. 3630 TLG

שם: MINI HEAD, NO. 3630 RB

TLG/BL: צבע: ירוק בהיר

בסטים: [ראה Rebrickable](#)

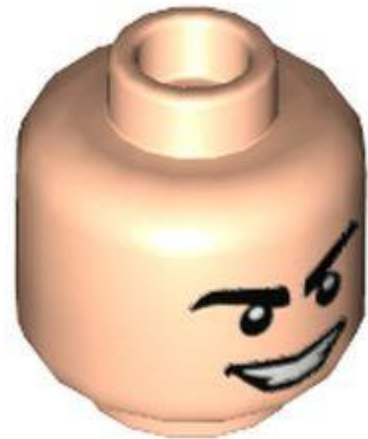

מזהה רכיב: 6375551

מזהה עיצוב: 84826

שם: MINI HEAD, NO. 3631 TLG:

שם: MINI HEAD, NO. 3631 RB:

צבע: TLG/BL: נוגט בהיר

בסטים: [ראו Rebrickable](#)



מזהה רכיב: 6375494

מזהה עיצוב: 84790

שם: MINI HEAD, NO. 3632 TLG:

שם: MINI HEAD, NO. 3632 RB:

צבע: TLG/BL: ירוק צהבהב בהיר/ ליים

[Rebrickable](#) **בסטים**: [ראה](#)



מזהה רכיב: 6375566 :

מזהה עיצוב: 84841 :

שם: TLG: MINI HEAD, NO. 3633

שם: RB: MINI HEAD, NO. 3633

צבע: TLG/BL: נוגט בהיר

[Rebrickable](#) **בסטים**: [ראה](#)

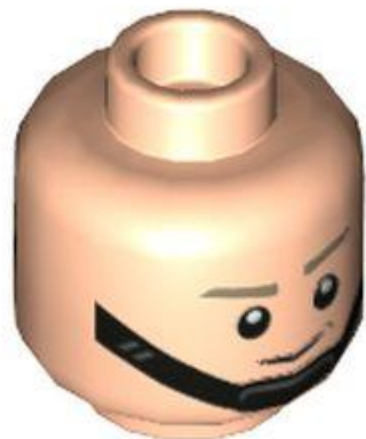

מזהה רכיב: 6380147 :

מזהה עיצוב: 91857 :

שם: TLG: MINI HEAD, NO. 3641

שם: RB: MINI HEAD, NO. 3641

צבע: TLG/BL נוגט בהיר

בסטים: [ראה Rebrickable](#)



מזהה רכיב: 6375492

מזהה עיצוב: 84788

שם: TLG: MINI HEAD, NO. 3651

שם: RB: MINI HEAD, NO. 3651

שחור: TLG/BL צבע

בסטים: [ראה Rebrickable](#)



מזהה רכיב: 6372568

מזהה עיצוב: 83829

שם: TLG: MINI HEAD, NO. 3659

שם RB: ראש מינפיג עם משקפיים שחורות, גבות שחורות עבות, חיוך גדול/משקפיים עקומים, הדפס עיניים עצמות

צבע: TLG/BL צהוב בהיר/צהוב

בסטים: [ראה Rebrickable](#)

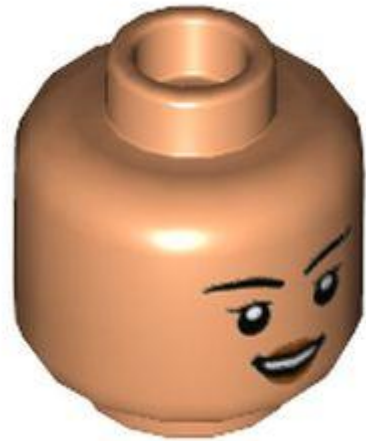

מזהה רכיב: 6376664

מזהה עיצוב: 87527

שם TLG: MINI HEAD, NO. 3660

שם RB: MINI HEAD, NO. 3660

TLG/BL צבע: נוגט

בסטים: [ראה Rebrickable](#)



מזהה רכיב: 6384076

מזהה עיצוב: 98479

שם TLG: MINI HEAD, NO. 3661

שם RB: MINI HEAD, NO. 3661

צבע: TLG/BL: צהוב בהיר/צהוב

בסטים: [ראה Rebrickable](#)



מזהה רכיב: 6375581

מזהה עיצוב: 84856

שם TLG: MINI HEAD, NO. 3663

שם RB: MINI HEAD, NO. 3663

צבע: TLG/BL: נוגט בינוני

בסטים: [ראה Rebrickable](#)



מזהה רכיב: 6384074

מזהה עיצוב: 98477

שם: MINI HEAD, NO. 3665 TLG:

שם: MINI HEAD, NO. 3665 RB:

צבע: TLG/BL: צהוב בהיר/צהוב

בסטים: [ראוהאRebrickable](#)



מזהה רכיב: 6384848

מזהה עיצוב: 99028

שם: MINI HEAD, NO. 3666 TLG:

שם: MINI HEAD, NO. 3666 RB:

צבע: TLG/BL: צהוב בהיר/צהוב

בסטים: [ראוהאRebrickable](#)





מזהה רכיב: 6384051

מזהה עיצוב: 98261

שם: MINI HEAD, NO. 3667 TLG:

שם: MINI HEAD, NO. 3667 RB:

צבע: TLG/BL: צהוב בהיר/צהוב

בסטים: [ראה Rebrickable](#)



מזהה רכיב: 6384569

מזהה עיצוב: 98831

שם: MINI HEAD, NO. 3670 TLG:

שם: MINI HEAD, NO. 3670 RB:

צבע: TLG/BL: צהוב בהיר/צהוב

בסטים: [ראה Rebrickable](#)





מזהה רכיב: 6384570 :

מזהה עיצוב: 98832 :

שם: MINI HEAD, NO. 3671 TLG:

שם: MINI HEAD, NO. 3671 RB:

צבע: TLG/BL: צהוב בהיר/צהוב

בסטים: [ראהאRebrickable](#)



מזהה רכיב: 6384850 :

מזהה עיצוב: 99042 :

שם: MINI HEAD, NO. 3672 TLG:

שם: MINI HEAD, NO. 3672 RB:

צבע: TLG/BL: צהוב בהיר/צהוב



[Rebrickable](#) **בסטים**: [ראה](#)



מזהה רכיב: 6384086 :

מזהה עיצוב: 98550 :

שם: MINI HEAD, NO. 3676 TLG:

שם: MINI HEAD, NO. 3676 RB:

צבע: TLG/BL: צהוב בהיר/צהוב

[Rebrickable](#) **בסטים**: [ראה](#)



מזהה רכיב: 6303538 :

מזהה עיצוב: 68369 :

שם: MINI HEAD, NO. 3677 TLG:

שם: MINI HEAD, NO. 3677 RB:





TLG/BL צבע: לבן

[Rebrickable](#) **ראה**: בסטים



מזהה רכיב: 6303546

מזהה עיצוב: 68375

שם: TLG: MINI HEAD, NO. 3679

שם: RB: MINI HEAD, NO. 3679

צבע: TLG/BL צהוב בהיר/צהוב

[Rebrickable](#) **ראה**: בסטים



מזהה רכיב: 6305730

מזהה עיצוב: 68436

שם: TLG: MINI HEAD, NO. 3680





שם RB: MINI HEAD, NO. 3680

צבע: TLG/BL צהוב בהיר/צהוב

בסטים: [ראה Rebrickable](#)

No Image Available

מזהה רכיב 6368500 :

שם RB: רובוט ראש מיני-תאמות, מעגל סגול כהה, הדפס עיניים ירוקות] (PIXAL) חתך חלול]

צבע: TLG/BL לבן

בסטים: [ראה Rebrickable](#)

[חזרה לאינדקס](#)

כיסוי ראש מיני-פיג

No Image Available

מזהה רכיב 6369859 :

שם RB: קסדת בנייה מינית עם קוקו הדפס בשר כהה בינוני





שחור TLG/צבע: שחור

[בסטים: ראה Rebrickable](#)



מזהה רכיב: 6384111

מזהה עיצוב: 36933

שם: TLG: MINI HAT, NO. 71

שם: RB: כובע מיניפיגה אושנקה עם הדפס כתום

לבן TLG/צבע: לבן

[בסטים: ראה Rebrickable](#)



מזהה רכיב: 6377942

מזהה עיצוב: 49663

שם: TLG: MINI HELMET, NO. 245



שם: RB קסדת חלל מיני-פיג'ית עם דפוס צוואר בצבע טורקיז כהה

TLG/BL צבע: לבן

בסטים: [ראה Rebrickable](#)



מזהה רכיב: 6375748

מזהה עיצוב: 53094

שם: TLG: MINI WIG W/ EARS, NO. 6

שם: RB שיער מיני-פיג'ה ופאות, עם הדפס אוזניים אדומות

TLG/BL צבע: שחור

בסטים: [ראה Rebrickable](#)



מזהה רכיב: 6385475

מזהה עיצוב: 1039



שם TLG: MINI HELMET, NO. 370

שם RB: Minifig Helmet Clone Trooper עם חורים עם הדפס שחור

TLG/BL צבע: לבן

[בסטים: ראה Rebrickable](#)

[חזרה לאינדקס](#)

פלטג גוף תחתון מיני-פיג

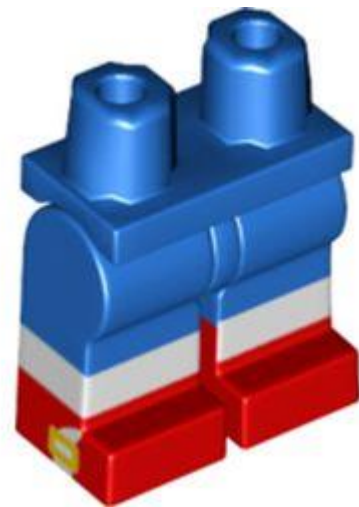

מזהה רכיב 6372164 :

מזהה עיצוב 83493 :

שם TLG: MINI LOWER PART, NO. 2222

שם RB: רגליים וירכיים עם דפוס מגפיים אדומים עם סוקס לבן, הדפס זהב בצד

צבע: TLG/BL כחול בהיר/כחול

[בסטים: ראה Rebrickable](#)





מזהה רכיב: 6397095

מזהה עיצוב: 1901

שם: TLG: MINI LOWER PART, NO. 2198

שם: RB: רגליים וירכיים עם דפוס מגפיים שחורים, כיסים וחגורה בצבע טורקיז כהה, הדפוס ברכיים ואצבעות לבנים וצהובים

צבע: TLG/BL: אדום/אדום בהיר

בסטים: [Rebrickable](#)



מזהה רכיב: 6372559

מזהה עיצוב: 83770

שם: TLG: MINI SKIRT, NO. 38

שם: RB: ירכיים ורגליים מתחת לשמלה/חלוק עם הדפס קישוטי זהב/תכלת בינוני

צבע: TLG/BL: אדום/אדום בהיר



[Rebrickable](#) **בסטים:** [ראה](#)

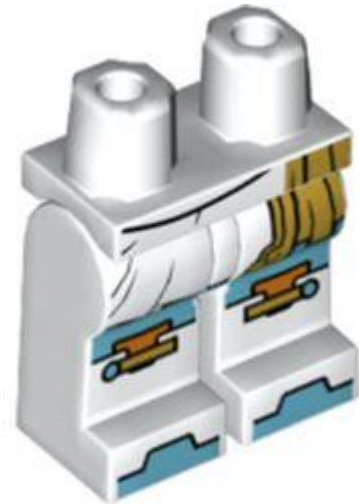

מזהה רכיב: 6366629

מזהה עיצוב: 81141

שם: TLG: MINI LOWER PART, NO. 2192

שם: RB: רגליים וירכיים עם שולי חצאית, אבנט זהב, לוחות שריון תכלת בינוניים ואצבעות הדפס הדפסה

TLG/BL צבע: לבן

[Rebrickable](#) **בסטים:** [ראה](#)



מזהה רכיב: 6366653

מזהה עיצוב: 81250

שם: TLG: MINI LOWER PART, NO. 2193

שם: RB: MINI LOWER PART, NO. 2193





TLG/BL צבע: לבן

בסטים: [ראה Rebrickable](#)



מזהה רכיב: 6366623

מזהה עיצוב: 81092

שם: TLG: MINI LOWER PART, NO. 2195

שם: RB: רגליים וירכיים עם לוחות לבנים והדפס עיטור זהב

צבע: TLG/BL ירוק כחלחל בהיר/ טורקיז כהה

בסטים: [ראה Rebrickable](#)



מזהה רכיב: 6366646

מזהה עיצוב: 81280

שם: TLG: MINI LOWER PART, NO. 2196



שם RB: רגליים וירכיים עם שריון אדום כהה, זהב וטורקיז כהה, הדפס אצבעות זהב

צבע: TLG/BL אדום/אדום בהיר

בסטים: [ראה Rebrickable](#)

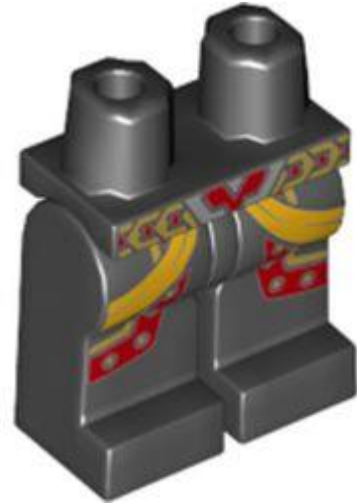

מזהה רכיב: 6366638

מזהה עיצוב: 81178

שם TLG: MINI LOWER PART, NO. 2197

שם RB: רגליים וירכיים עם שריון אדום כהה וזהב, אבנט בהיר כתום בהיר, הדפס חגורה מעוטר

צבע: TLG/BL שחור

בסטים: [ראה Rebrickable](#)



מזהה רכיב: 6366635

מזהה עיצוב: 81167



שם: TLG: MINI LOWER PART, NO. 2199

שם: RB: רגליים וירכיים, כיסים, חוט עם קליפס, חגורה מגנטה ואצבעות, הדפס פסים שחורים בצדדים

TLG/BL צבע: לבן

בסטים: [ראה Rebrickable](#)



מזהה רכיב: 6366648

מזהה עיצוב: 81241

שם: TLG: MINI LOWER PART, NO. 2200

שם: RB: רגליים וירכיים עם הדפס שריון זהב ולבנדר

צבע: TLG/BL ירוק כחלחל בהיר/ טורקיז כהה

בסטים: [ראה Rebrickable](#)



מזהה רכיב: 6379353





מזהה עיצוב: 90206

שם: TLG: MINI LOWER PART, NO. 2203

שם: RB: רגליים וירכיים עם כיסים, חגורה לבנה, אוזניות עם הדפס כבלים בצבע טורקיז כהה

צבע: TLG/BL: אדום/אדום בהיר

בסטים: [ראה Rebrickable](#)



מזהה רכיב: 6380145

מזהה עיצוב: 91756

שם: TLG: MINI LOWER PART, NO. 2210

שם: RB: MINI LOWER PART, NO. 2210

צבע: TLG/BL: לבן

בסטים: [ראה Rebrickable](#)





מזהה רכיב: 6380149

מזהה עיצוב: 91805

שם: MINI LOWER PART, NO. 2211 TLG

שם: MINI LOWER PART, NO. 2211 RB

צבע: TLG/BL: אפור אבן בינוני/אפור כחלחל בהיר

בסטים: [ראה Rebrickable](#)



מזהה רכיב: 6380151

מזהה עיצוב: 91874

שם: MINI LOWER PART, NO. 2214 TLG

שם: MINI LOWER PART, NO. 2214 RB

צבע: TLG/BL: חום כהה

בסטים: [ראה Rebrickable](#)



מזהה רכיב: 6385218

מזהה עיצוב: 1038

שם: TLG: MINI LOWER PART, NO. 2225

שם: RB: רגליים וירכיים, רצועות בצבע שזוף כהה/הדפס בד

TLG/BL צבע: לבן

בסטים: [ראו Rebrickable](#)



מזהה רכיב: 6376662

מזהה עיצוב: 87525

שם: TLG: MINI LOWER PART, NO. 2236

שם: RB: MINI LOWER PART, NO. 2236

צבע: TLG/BL לילך בינוני/סגול כהה



[Rebrickable](#) **בסטים**: [ראה](#)

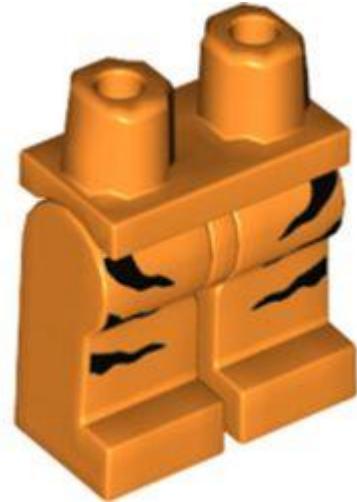

מזהה רכיב: 6296323

מזהה עיצוב: 66070

שם: TLG: MINI LOWER PART, NO. 2237

שם: RB: רגליים וירכיים עם הדפס פסי טייגר שחורים

צבע: TLG/BL: כתום בהיר/כתום

[Rebrickable](#) **בסטים**: [ראה](#)

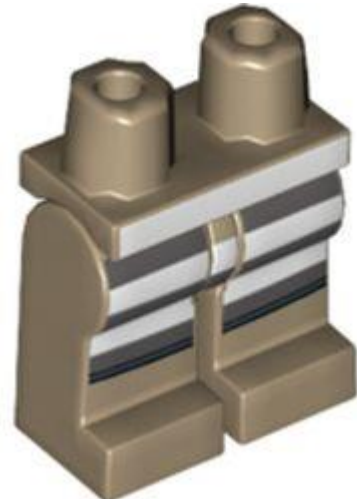

מזהה רכיב: 6384846

מזהה עיצוב: 99030

שם: TLG: MINI LOWER PART, NO. 2245

שם: RB: MINI LOWER PART, NO. 2245





צבע: TLG/BL צהוב חול/ חום כהה

בסטים: [ראה Rebrickable](#)



מזהה רכיב: 6384054 :

מזהה עיצוב: 98299 :

שם: TLG: MINI LOWER PART, NO. 2246

שם: RB: MINI LOWER PART, NO. 2246

צבע: TLG/BL צהוב בהיר/צהוב

בסטים: [ראה Rebrickable](#)



מזהה רכיב: 6384566 :

מזהה עיצוב: 98828 :

שם: TLG: MINI LOWER PART, NO. 2252





שם RB: MINI LOWER PART, NO. 2252

צבע: TLG/BL כתום צהבהב להבה/ כתום בהיר בהיר

בסטים: [ראה Rebrickable](#)



מזהה רכיב 6384301 :

מזהה עיצוב 98807 :

שם TLG: MINI LOWER PART, NO. 2255

שם RB: MINI LOWER PART, NO. 2255

צבע: TLG/BL לבן

בסטים: [ראה Rebrickable](#)

No Image Available

מזהה רכיב 6329693 :

שם RB: רגליים וירכיים, שריון לבן/צהב, הדפס רפידות ברכיים





צבע: TLG/BL כחול אדמה / כחול כהה

בסטים: [ראה Rebrickable](#)

No Image Available

מזהה רכיב: 6368489

שם: RB רגליים וירכיים, עטיפות חום, הדפס עטיפות ברכיים

TLG/BL צבע: לבן

בסטים: [ראה Rebrickable](#)

No Image Available

מזהה רכיב: 6368491

שם: RB רגליים וירכיים, חלוק שחור, עיטורי תכלת בינוניים, עטיפות ברכיים לבנות

צבע: TLG/BL אפור אבן כהה / אפור כחלחל כהה

בסטים: [ראה Rebrickable](#)





No Image Available

מזהה רכיב 6368486 :

שם: RB רגליים וירכיים עם חלוק שחור, חגורה כתומה, הדפס עוטפי ברכיים אפור

צבע: TLG/BL צהוב חול/ חום כהה

בסטים: [ראה Rebrickable](#)

No Image Available

מזהה רכיב 6368483 :

שם: RB רגליים וירכיים, חלוק אדום, להבות צהובות, אדום כהה, הדפס עוטף ברכיים

צבע: TLG/BL כתום כהה

בסטים: [ראה Rebrickable](#)





No Image
Available

מזהה רכיב: 6341753

שם: RB רגליים וירכיים, חלוק לבן, עיטור תכלת בינוני, חגורה בצבע חום, הדפס עוטפי ברכיים בצבע חום

TLG/BL: צבע לבן

[Rebrickable](#): **ראיה** בסטים

No Image
Available

מזהה רכיב: 6341749

שם: RB רגליים וירכיים, חלוק כחול, חגורה צהובה בהירה, הדפס עטיפות ברכיים תכלת בינונית

TLG/BL: צבע כחול חול

[Rebrickable](#): **ראיה** בסטים





No Image Available

מזהה רכיב 6341746 :

שם: RB רגליים וירכיים, חלוק ירוק הדפס גלימות ברכיים לבנות

צבע: TLG/BL ירוק זית

בסטים: [ראה Rebrickable](#)

No Image Available

מזהה רכיב 6341751 :

שם: RB רגליים וירכיים ירוקות זית עם חגורה כתומה כהה, הדפס עיטור טורקיז כהה

צבע: TLG/BL כתום בהיר/כתום

בסטים: [ראה Rebrickable](#)

[חזרה לאינדקס](#)

פלאג גוף עליון מיני-פיג





מזהה רכיב: 6375608

מזהה עיצוב: 76382

שם: TLG: MINI UPPER PART, NO. 5863

שם: RB: שריון פלג גוף עליון עם עיטור זהב, בטן תכלת בינונית, הדפס סמל ירח סהר, זרועות וידיים צהובות

TLG/BL צבע: לבן

בסטים: [ראה Rebrickable](#)

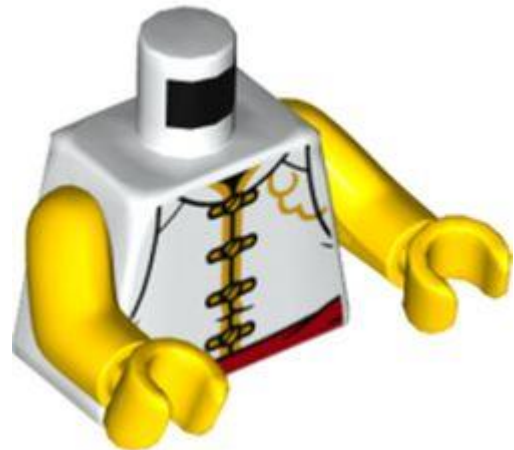

מזהה רכיב: 6376221

מזהה עיצוב: 76382

שם: TLG: MINI UPPER PART, NO. 5875

שם: RB: טוניקת טורסו עם עיטור צהוב, חגורת אבנט אדומה / הדפס ראש מונקי, זרועות וידיים צהובות



TLG/BL צבע: לבן

בסטים: [ראה Rebrickable](#)



מזהה רכיב 6376476 :

מזהה עיצוב 76382 :

שם: TLG: MINI UPPER PART, NO. 5877

שם: RB: שריון גוף, זהב, לבנדר והדפס לוחות טורקיז כהה, זרועות וידיים צהובות

צבע: TLG/BL אדום/אדום בהיר

בסטים: [ראה Rebrickable](#)

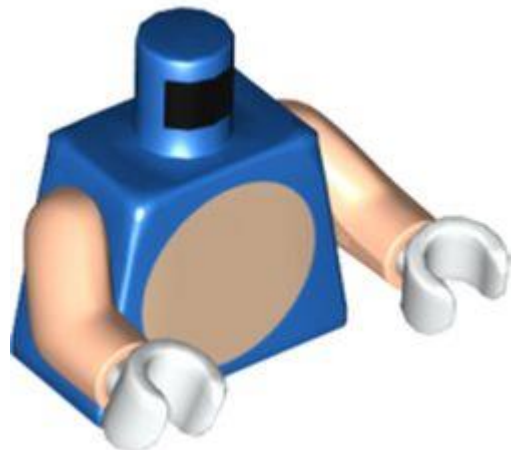

מזהה רכיב 6384250 :

מזהה עיצוב 76382 :

שם: TLG: MINI UPPER PART, NO. 5927



שם RB: MINI UPPER PART, NO. 5927

צבע: TLG/BL כחול בהיר/כחול

בסטים: [ראה Rebrickable](#)



מזהה רכיב 6382981 :

מזהה עיצוב 76382 :

שם TLG: MINI UPPER PART, NO. 5913

שם RB: טורסו, צעיף אדום כהה עם הדפס קישוטי זהב, זרועות שחורות, ידיים צהובות

צבע: TLG/BL שחור

בסטים: [ראה Rebrickable](#)

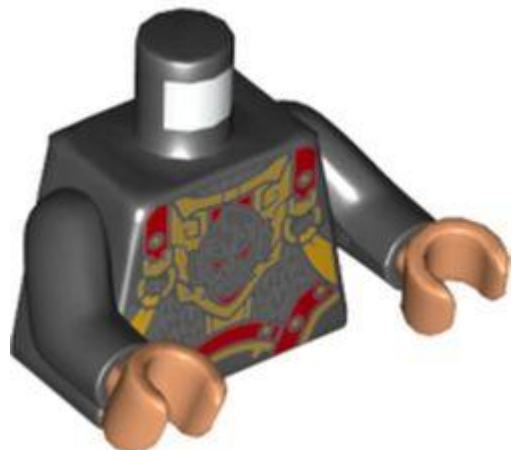

מזהה רכיב 6375837 :

מזהה עיצוב 76382 :

שם: TLG: MINI UPPER PART, NO. 5874

שם: RB: שריון גוף, מעוטר בהדפס לוחות כסף, זהב ואדום כהה, זרועות שחורות, ידיים בשרניות

שחור: TLG/BL צבע:

בסטים: [ראו Rebrickable](#)



מזהה רכיב: 6384048 :

מזהה עיצוב: 76382 :

שם: TLG: MINI UPPER PART, NO. 5922

שם: RB: MINI UPPER PART, NO. 5922

שחור: TLG/BL צבע:

בסטים: [ראו Rebrickable](#)



מזהה רכיב: 6385679 :



מזהה עיצוב: 76382

שם: TLG: MINI UPPER PART, NO. 5948

שם: RB: טורסו, מעיל חורף, פאני-אריזה חומה כהה, הדפס חולצה אדומה כהה, זרועות תכלת כהות, ידיים חומות אדמדמות

צבע: TLG/BL: תכלת כהה

בסטים: [ראה Rebrickable](#)



מזהה רכיב: 6378414

מזהה עיצוב: 76382

שם: TLG: MINI UPPER PART, NO. 5884

שם: RB: מעיל טורסו, תיק כחול בהיר, הדפס גופיה ירוק צהבהב, זרועות ירוקות בהירות, ידיים צהובות

צבע: TLG/BL: ירוק בהיר

בסטים: [ראה Rebrickable](#)





מזהה רכיב: 6382847

מזהה עיצוב: 76382

שם: MINI UPPER PART, NO. 5904 TLG:

שם: MINI UPPER PART, NO. 5904 RB:

צבע: TLG/BL: ירוק בהיר

בסטים: [Rebrickable](#)



מזהה רכיב: 6382789

מזהה עיצוב: 76382

שם: MINI UPPER PART, NO. 5901 TLG:

שם: MINI UPPER PART, NO. 5901 RB:

צבע: TLG/BL: ירוק בהיר



[Rebrickable](#) **בסטים: ראה**



מזהה רכיב 6394775 :

מזהה עיצוב 76382 :

שם TLG: MINI UPPER PART, NO. 6034

שם RB: MINI UPPER PART, NO. 6034

צבע: TLG/BL לילך בינוני/סגול כהה

[Rebrickable](#) **בסטים: ראה**



מזהה רכיב 6382808 :

מזהה עיצוב 76382 :

שם TLG: MINI UPPER PART, NO. 5902

שם RB: MINI UPPER PART, NO. 5902





צבע: TLG/BL אפור אבן כהה / אפור כחלחל כהה

[בסטים: ראה Rebrickable](#)

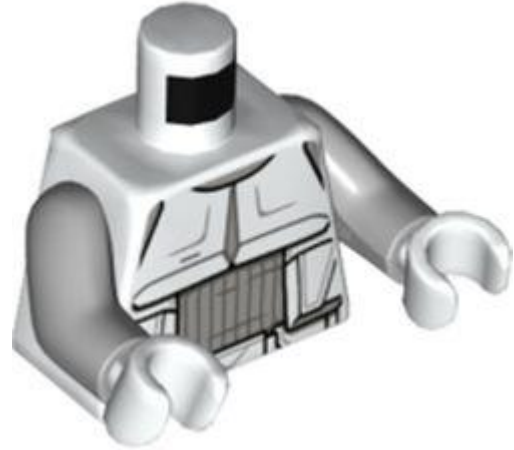

מזהה רכיב: 6382408 :

מזהה עיצוב: 76382 :

שם: TLG: MINI UPPER PART, NO. 5896

שם: RB: MINI UPPER PART, NO. 5896

TLG/BL צבע: לבן

[בסטים: ראה Rebrickable](#)

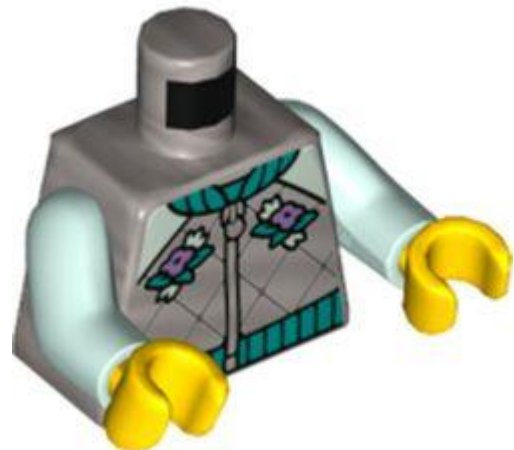

מזהה רכיב: 6371369 :

מזהה עיצוב: 76382 :

שם: TLG: MINI UPPER PART, NO. 5825



שם: RB: טורסו, ז'קט, עיטור טורקיז כהה, הדפס פרחים, זרועות אקווה בהירות, ידיים צהובות

צבע: TLG/BL: כסף מתכתי/כסף שטוח

בסטים: [ראה Rebrickable](#)

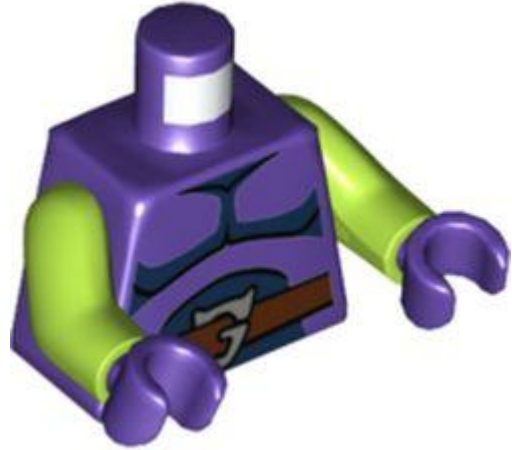

מזהה רכיב: 6382845

מזהה עיצוב: 76382

שם: TLG: MINI UPPER PART, NO. 5903

שם: RB: MINI UPPER PART, NO. 5903

צבע: TLG/BL: לילך בינוני/סגול כהה

בסטים: [ראה Rebrickable](#)



מזהה רכיב: 6385906

מזהה עיצוב: 76382



שם TLG: MINI UPPER PART, NO. 5953

שם RB: MINI UPPER PART, NO. 5953

שחור TLG/BL צבע: שחור

[בסטים: ראה Rebrickable](#)



מזהה רכיב 6382433 :

מזהה עיצוב 76382 :

שם TLG: MINI UPPER PART, NO. 5898

שם RB: טורסו, מדליון זהב, עיטורים, הדפס חגורה, זרועות אדומות, ידיים צהובות

צבע TLG/BL: אדום/אדום בהיר

[בסטים: ראה Rebrickable](#)



מזהה רכיב 6382982 :





מזהה עיצוב: 76382

שם: TLG: MINI UPPER PART, NO. 5914

שם: RB: טורסו, ז'קט, חולצה אפורה כחלחלה כהה, שרשרת פנינים, הדפס תכשיטי זהב, זרועות אדומות, ידיים צהובות

צבע: TLG/BL: אדום/אדום בהיר

בסטים: [ראה Rebrickable](#)

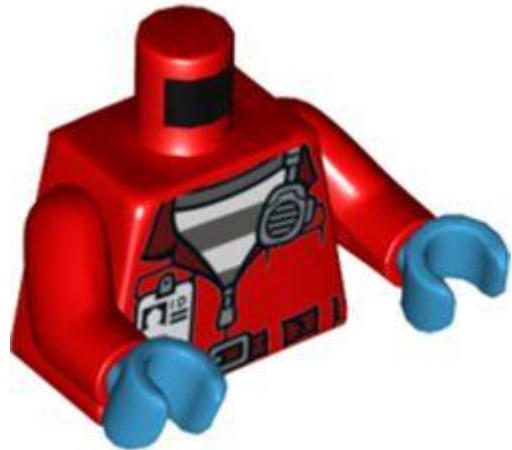

מזהה רכיב: 6390163

שם: RB: מעיל טורסו מעל חולצת הכלא, הדפס תג רדיו וזיהוי, זרועות אדומות, ידיים בצבע תכלת כהה

צבע: TLG/BL: אדום/אדום בהיר

בסטים: [ראה Rebrickable](#)

No Image Available

מזהה רכיב: 6372757





שם RB: טורסו, גלימת נינג'גו, להבות כתומות בהירות, חולצה שזופה, זרועות וידיים אדומות

צבע: TLG/BL אדום/אדום בהיר

בסטים: [ראה Rebrickable](#)



מזהה רכיב: 6375834

מזהה עיצוב: 76382

שם TLG: MINI UPPER PART, NO. 5871

שם RB: שריון גוף, צווארון כסף ורצועת כתף עם ראש קוף מרושע, והדפס עננים מתערבלים אדומים, זרועות וידיים אדומות

צבע: TLG/BL שחור

בסטים: [ראה Rebrickable](#)



מזהה רכיב: 6386408

מזהה עיצוב: 76382





שם TLG: MINI UPPER PART, NO. 5958

שם RB: MINI UPPER PART, NO. 5958

צבע: TLG/BL: כחול בהיר/כחול

בסטים: [ראה Rebrickable](#)

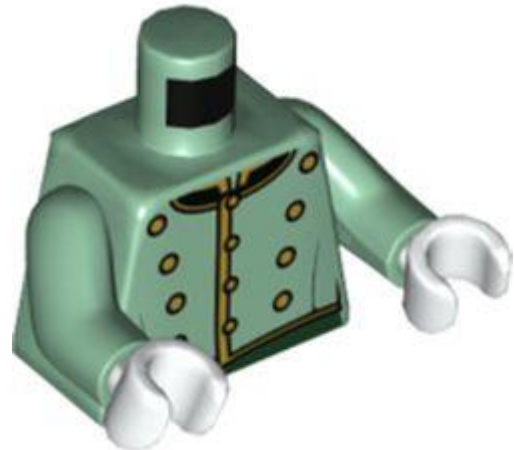

מזהה רכיב: 6385228

מזהה עיצוב: 76382

שם TLG: MINI UPPER PART, NO. 5890

שם: RB: טורסו, חליפת פיקולו, כפתורי זהב, הדפס עיטור ירוק כהה, זרועות ירוקות חול, ידיים לבנות

צבע: TLG/BL: ירוק חול

בסטים: [ראה Rebrickable](#)

No Image Available

מזהה רכיב: 6381553





שם RB: טורסו, חלוק, לבן תחת חלוק, עיטור, הדפס חגורה, זרועות שזופות, ידיים צהובות

צבע: TLG/BL צהוב לבנים/שיזוף

בסטים: [ראה Rebrickable](#)

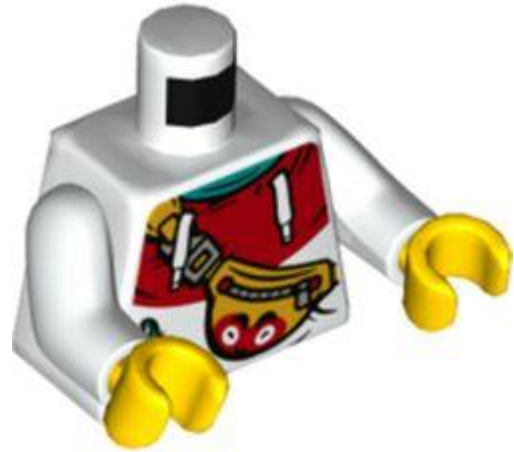

מזהה רכיב: 6378366

מזהה עיצוב: 76382

שם TLG: MINI UPPER PART, NO. 5883

שם RB: קפוצ'ון טורסו, חצי אדום, כיס, הדפסת תיק כתף בצבע כתום בהיר, זרועות לבנות, ידיים צהובות

צבע: TLG/BL

בסטים: [ראה Rebrickable](#)

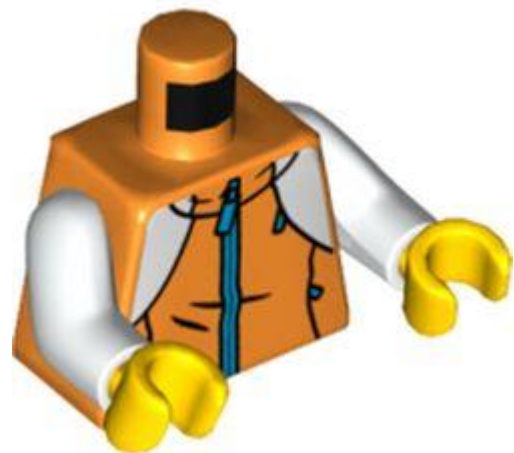

מזהה רכיב: 6382980

מזהה עיצוב: 76382





שם TLG: MINI UPPER PART, NO. 5912

שם RB: טורסו, ז'קט, רוכסן כחול בהיר, הדפס נמר על הגב, זרועות לבנות, ידיים צהובות

צבע: TLG/BL כתום בהיר/כתום

בסטים: [ראה Rebrickable](#)



מזהה רכיב 6385500 :

מזהה עיצוב 76382 :

שם TLG: MINI UPPER PART, NO. 5947

שם RB: MINI UPPER PART, NO. 5947

צבע: TLG/BL לבן

בסטים: [ראה Rebrickable](#)

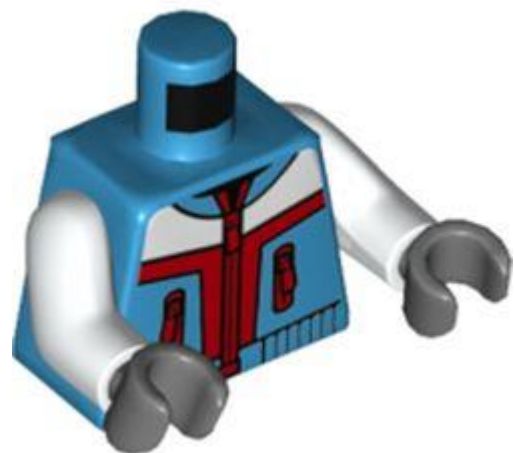

מזהה רכיב 6376848 :





מזהה עיצוב: 76382

שם: TLG: MINI UPPER PART, NO. 5878

שם: RB: טורסו, מעיל עם צורות לבן/אדום כהה, הדפס רוכסנים, זרועות לבנות, ידיים אפורות
כחלחלות כהות

צבע: TLG/BL: תכלת כהה

בסטים: [ראה Rebrickable](#)

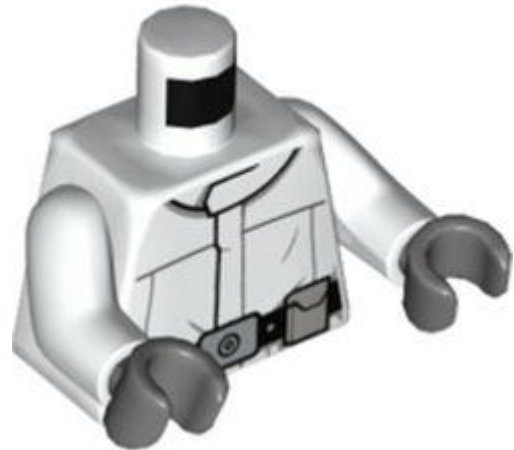

מזהה רכיב: 6382726

מזהה עיצוב: 76382

שם: TLG: MINI UPPER PART, NO. 5906

שם: RB: MINI UPPER PART, NO. 5906

צבע: TLG/BL: לבן

בסטים: [ראה Rebrickable](#)





מזהה רכיב: 6382944

מזהה עיצוב: 76382

שם: MINI UPPER PART, NO. 5911 TLG

שם: MINI UPPER PART, NO. 5911 RB

צבע: TLG/BL צהוב חול / חום כהה

[בסטים: ראה Rebrickable](#)



מזהה רכיב: 6385155

מזהה עיצוב: 76382

שם: MINI UPPER PART, NO. 5937 TLG

שם: MINI UPPER PART, NO. 5937 RB

צבע: TLG/BL לבן

[בסטים: ראה Rebrickable](#)

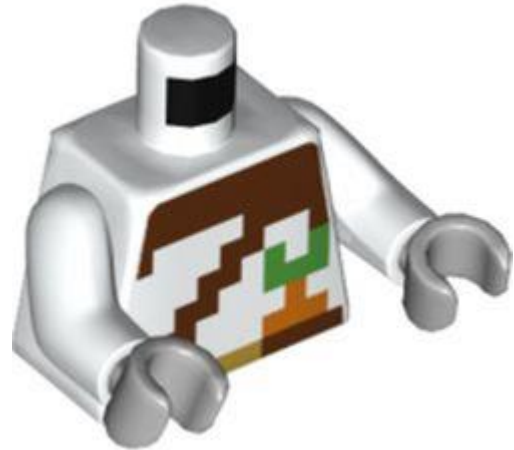

מזהה רכיב 6387500 :

מזהה עיצוב 76382 :

שם TLG: MINI UPPER PART, NO. 5959

שם RB: MINI UPPER PART, NO. 5959

TLG/BL צבע: לבן

[Rebrickable](#) בסטים: ראה

No Image
Available

מזהה רכיב 6382673 :

שם RB: טורסו, שריון לבן/אדום, הדפס סמל זהב, זרועות לבנות, ידיים אדומות

צבע TLG/BL: כחול אדמה/ כחול כהה

[Rebrickable](#) בסטים: ראה





מזהה רכיב: 6374395

מזהה עיצוב: 76382

שם: TLG: MINI UPPER PART, NO. 5851

שם: RB: שריון גוף, עיטור זהב, הדפס מעגלים קורל וטורקיז כהה, זרועות וידיים לבנות

TLG/BL צבע: לבן

[Rebrickable](#): בסטים

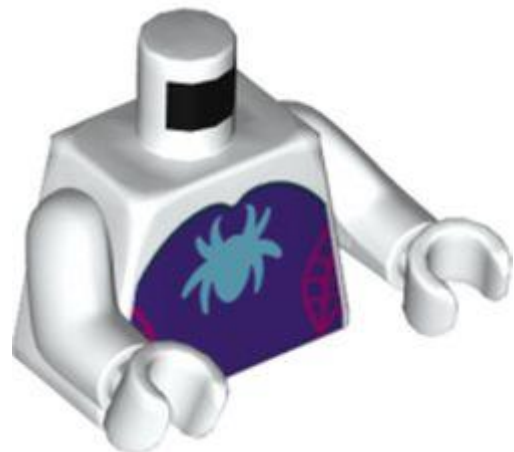

מזהה רכיב: 6382786

מזהה עיצוב: 76382

שם: TLG: MINI UPPER PART, NO. 5900

שם: RB: MINI UPPER PART, NO. 5900

TLG/BL צבע: לבן



[בסטים: ראה Rebrickable](#)



מזהה רכיב: 6385283

מזהה עיצוב: 76382

שם: TLG: MINI UPPER PART, NO. 5933

שם: RB: טורסו, פרווה לבנה, רוכסן כחול, הדפס לוגו של Ice Planet 2002 זרועות לבנות, ידיים כחולות

שחור: TLG/BL צבע: שחור

[בסטים: ראה Rebrickable](#)

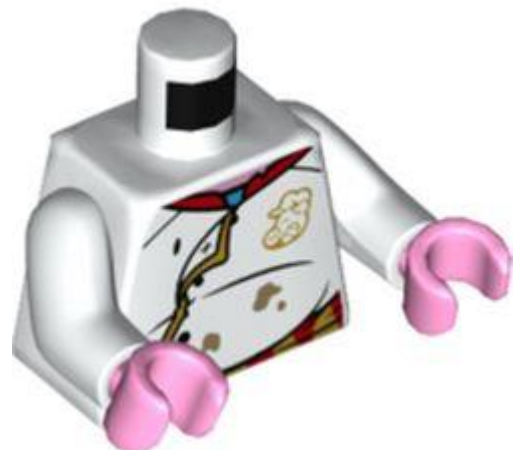

מזהה רכיב: 6378152

מזהה עיצוב: 76382

שם: TLG: MINI UPPER PART, NO. 5881





שם RB: מעיל טורסו שף, מלוכלך, עיטור זהב, הדפס לוגו של ראש חזיר, זרועות לבנות, ידיים ורודות בהירות

TLG/BL צבע: לבן

בסטים: [ראה Rebrickable](#)



מזהה רכיב: 6375626

מזהה עיצוב: 76382

שם TLG: MINI UPPER PART, NO. 5864

שם RB: חליפת טורסו, עיטור טורקיז כהה, צינור אפור כחלחל כהה והדפס פתח, זרועות לבנות, ידיים בצבע טורקיז כהה

TLG/BL צבע: לבן

בסטים: [ראה Rebrickable](#)



מזהה רכיב: 6382650





מזהה עיצוב: 76382

שם: TLG: MINI UPPER PART, NO. 5899

שם: RB: MINI UPPER PART, NO. 5899

צבע: TLG/BL: אדום/אדום בהיר

בסטים: [ראה Rebrickable](#)

No Image Available

מזהה רכיב: 6371741

שם: RB: טורסו, גלימת נינג'ו, עיטורי אור בהיר, הדפס חולצה כחולה כהה, ידיים וידיים כחולות

צבע: TLG/BL: כחול בהיר/כחול

בסטים: [ראה Rebrickable](#)

No Image Available

מזהה רכיב: 6375749

שם: RB: טורסו, חלוק נינג'ו לבן, עיטורי תכלת בינוני, חזה כסף שטוח, זרועות כסף שטוחות, ידיים אפורות כהות פנינה





TLG/BL צבע: לבן

בסטים: [ראה Rebrickable](#)

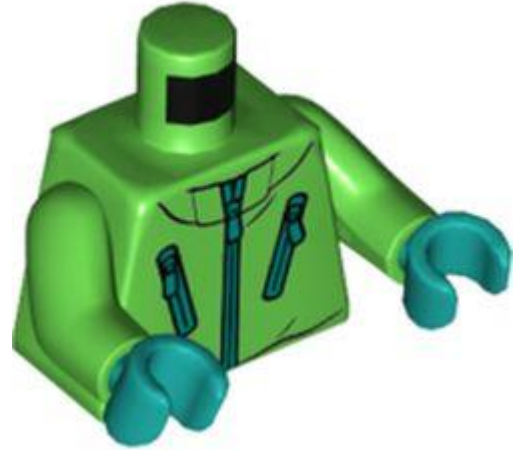

מזהה רכיב: 6386166 :

שם: RB: טורסו, ז'קט, הדפס רוכסנים, זרועות ירוקות, ידיים בצבע טורקיז כהה

צבע: TLG/BL ירוק בהיר

בסטים: [ראה Rebrickable](#)



מזהה רכיב: 6384674 :

מזהה עיצוב: 76382 :

שם: TLG: MINI UPPER PART, NO. 5931

שם: RB: טורסו, קפוצ'ון כתום, כוכב צהוב, הדפס רוכסנים אדומים, זרועות כתומות, ידיים שחורות

TLG/BL צבע: לבן





[Rebrickable](#) **בסטים**: ראה

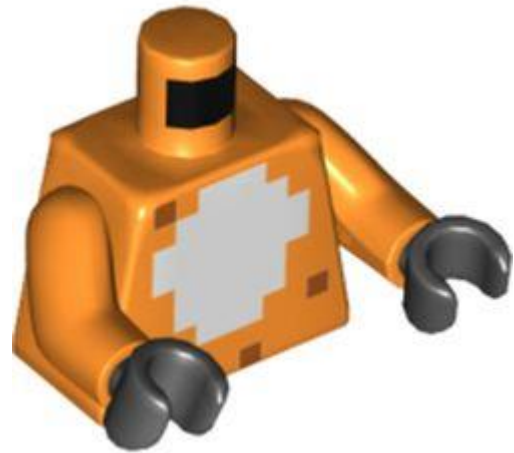

מזהה רכיב: 6389950

מזהה עיצוב: 76382

שם: TLG: MINI UPPER PART, NO. 5978

שם: RB: MINI UPPER PART, NO. 5978

צבע: TLG/BL: כתום בהיר/כתום

[Rebrickable](#) **בסטים**: ראה

No Image
Available

מזהה רכיב: 6371772

שם: RB: טורסו, גולגולת, רצועות, הדפס קשקשים כתומים, זרועות כתומות, ידיים אפורות פנינה כהות

צבע: TLG/BL: טיטניום מתכתי/ אפור כהה פנינה

[Rebrickable](#) **בסטים**: ראה





מזהה רכיב: 6375861

מזהה עיצוב: 76382

שם: TLG: MINI UPPER PART, NO. 5870

שם: RB: שריון גוף, ציפוי זהב ואדום כהה, עיגול עם הדפס אופי סיני, זרועות בהיר כתום בהיר עם הדפס שריון זהב, אדום כהה וטורקיז כהה, ידיים צהובות

צבע: TLG/BL: אדום/אדום בהיר

בסטים: [ראה Rebrickable](#)



מזהה רכיב: 6375831

מזהה עיצוב: 76382

שם: TLG: MINI UPPER PART, NO. 5873

שם: RB: מעיל טורסו, רצועת כתף בצבע טורקיז כהה ואדום, הדפס גופיה לבנה, זרועות בהיר כתום בהיר עם הדפס עיגולי מטרה שחורים, ידיים צהובות

צבע: TLG/BL כתום צהבהב להבה/ כתום בהיר בהיר

בסטים: [ראה Rebrickable](#)

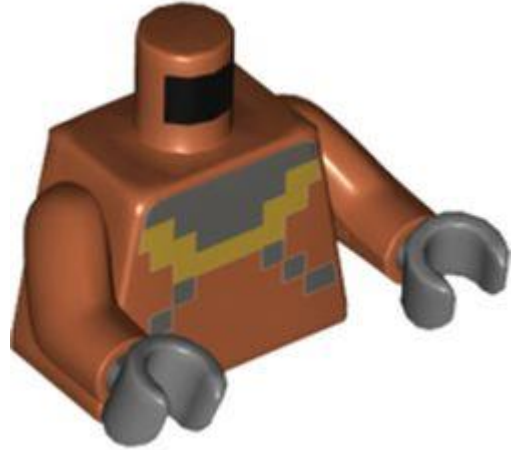

מזהה רכיב: 6391139

מזהה עיצוב: 76382

שם: TLG: MINI UPPER PART, NO. 5980

שם: RB: MINI UPPER PART, NO. 5980

צבע: TLG/BL כתום כהה

בסטים: [ראה Rebrickable](#)



מזהה רכיב: 6376474

מזהה עיצוב: 76382

שם: TLG: MINI UPPER PART, NO. 5876



שם RB: חזה חשוף, שרשרת מגנטה, הדפסת תיק כתף מו החתול, ידיים וידיים תכלת בינוניות

צבע: TLG/BL תכלת בינוני

בסטים: [ראה Rebrickable](#)

No Image Available

מזהה רכיב: 6372758

שם RB: טורסו, שריון, הדפס תליון כסף עם זרועות אפור כהה פנינה, ידיים כתומות

צבע: TLG/BL כתום בהיר/כתום

בסטים: [ראה Rebrickable](#)



מזהה רכיב: 6375835

מזהה עיצוב: 76382

שם: TLG: MINI UPPER PART, NO. 5872

שם RB: שריון גוף, לבן, טורקיז כהה והדפס לוחות לבן, זרועות לימון, ידיים בצבע טורקיז כהה





צבע: TLG/BL צהוב תוסס

בסטים: [ראה Rebrickable](#)

No Image Available

מזהה רכיב: 6372803

שם: RB פלג גוף עליון, זרועות מוזרות, גלימה, קשקשי ליים, חגורה לבנה הדפס עיטור ירוק כהה, זרוע ליים שמאלית, זרוע ירוקה כהה ימנית, ידיים סיד [רגיל]

צבע: TLG/BL ירוק כהה/ירוק

בסטים: [ראה Rebrickable](#)

No Image Available

מזהה רכיב: 6379223

שם: RB טורסו, זרועות מוזרות עם גלימת נינג'ו, חולצה כתומה, עיטורים כתומים, כיס לבן, זרוע כתומה שמאלית, זרוע שחורה ימנית, ידיים שחורות [פשוטות]

צבע: TLG/BL שחור

בסטים: [ראה Rebrickable](#)



No Image
Available

מזהה רכיב: 6383973 :

שם: RB: טורסו, זרועות מוזרות, גלימת נינג'ו, סמל לבן, חולצה תכלת בינונית, עיטורים, זרוע תכלת כהה שמאלית, זרוע אפור כהה פנינה ימנית, ידיים תכלת כהות [רגיל]

צבע: TLG/BL טיטניום מתכתי/ אפור כהה פנינה

בסטים: [ראה Rebrickable](#)



מזהה רכיב: 6371360 :

מזהה עיצוב: 76382 :

שם: TLG: MINI UPPER PART, NO. 5823

שם: RB: MINI UPPER PART, NO. 5823

צבע: TLG/BL לבן

בסטים: [ראה Rebrickable](#)



מזהה רכיב: 6378271

מזהה עיצוב: 76382

שם: MINI UPPER PART, NO. 5882 TLG

שם: MINI UPPER PART, NO. 5882 RB

צבע: TLG/BL: צהוב תוסס

בסטים: [Rebrickable](#)

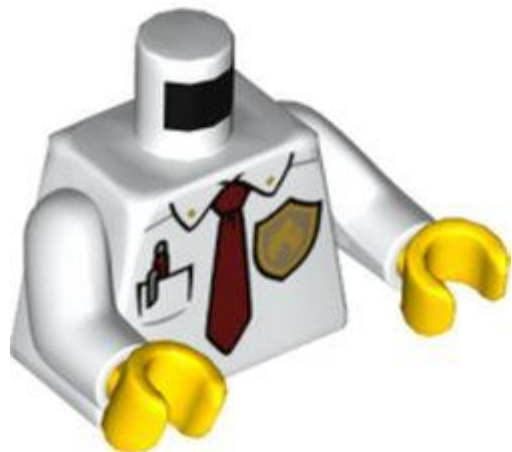

מזהה רכיב: 6381754

מזהה עיצוב: 76382

שם: MINI UPPER PART, NO. 5893 TLG

שם: MINI UPPER PART, NO. 5893 RB

צבע: TLG/BL: לבן



[Rebrickable](#) **בסטים**: **ראה**



מזהה רכיב: 6382240 :

מזהה עיצוב: 76382 :

שם: MINI UPPER PART, NO. 5894 TLG:

שם: MINI UPPER PART, NO. 5894 RB:

צבע: TLG/BL: סגול בהיר/ורוד בהיר

[Rebrickable](#) **בסטים**: **ראה**



מזהה רכיב: 6385922 :

מזהה עיצוב: 76382 :

שם: MINI UPPER PART, NO. 5950 TLG:

שם: MINI UPPER PART, NO. 5950 RB:





צבע: TLG/BL כחול אדמה / כחול כהה

בסטים: [ראה Rebrickable](#)



מזהה רכיב: 6385924 :

מזהה עיצוב: 76382 :

שם: TLG: MINI UPPER PART, NO. 5951

שם: RB: MINI UPPER PART, NO. 5951

צבע: TLG/BL אדום כהה

בסטים: [ראה Rebrickable](#)



מזהה רכיב: 6385925 :

מזהה עיצוב: 76382 :

שם: TLG: MINI UPPER PART, NO. 5952



שם: 5952 NO. MINI UPPER PART, RB:

צבע: TLG/BL כחול חול

בסטים: [ראה Rebrickable](#)

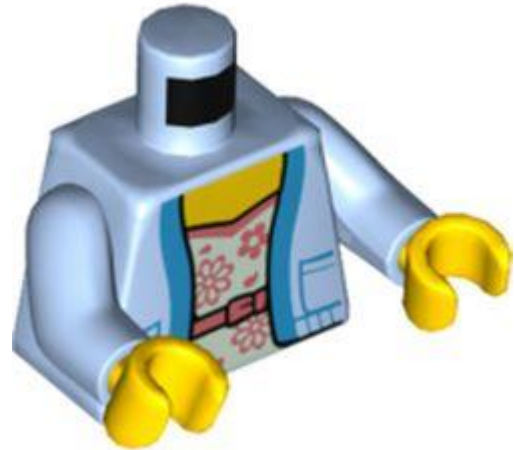

מזהה רכיב: 6386209 :

מזהה עיצוב: 76382 :

שם: 5955 NO. MINI UPPER PART, TLG:

שם: 5955 NO. MINI UPPER PART, RB:

צבע: TLG/BL כחול רויאל בהיר/ כחול בהיר בהיר

בסטים: [ראה Rebrickable](#)



מזהה רכיב: 6387922 :

מזהה עיצוב: 76382 :

שם TLG: MINI UPPER PART, NO. 5960

שם RB: MINI UPPER PART, NO. 5960

צבע: TLG/BL: אדום כהה

בסטים: [ראו Rebrickable](#)

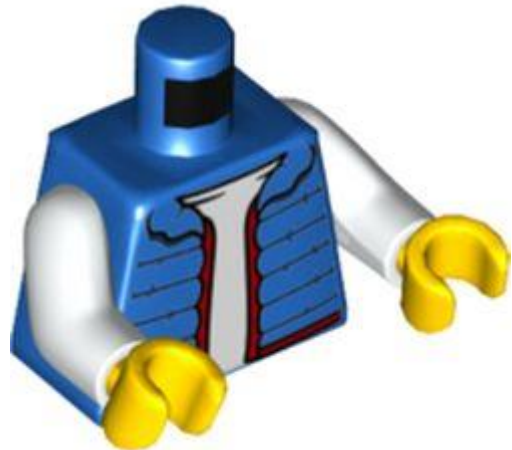

מזהה רכיב: 6387923

מזהה עיצוב: 76382

שם TLG: MINI UPPER PART, NO. 5961

שם RB: MINI UPPER PART, NO. 5961

צבע: TLG/BL: כחול בהיר/כחול

בסטים: [ראו Rebrickable](#)

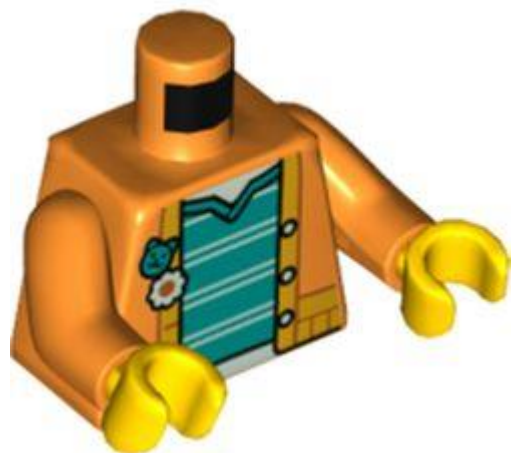

מזהה רכיב: 6387955

מזהה עיצוב: 76382

שם: MINI UPPER PART, NO. 5962 TLG:

שם: MINI UPPER PART, NO. 5962 RB:

צבע: TLG/BL: כתום בהיר/כתום

בסטים: [ראה Rebrickable](#)



מזהה רכיב: 6387992

מזהה עיצוב: 76382

שם: MINI UPPER PART, NO. 5966 TLG:

שם: MINI UPPER PART, NO. 5966 RB:

צבע: TLG/BL: קורל תוסס/אלמוג

בסטים: [ראה Rebrickable](#)

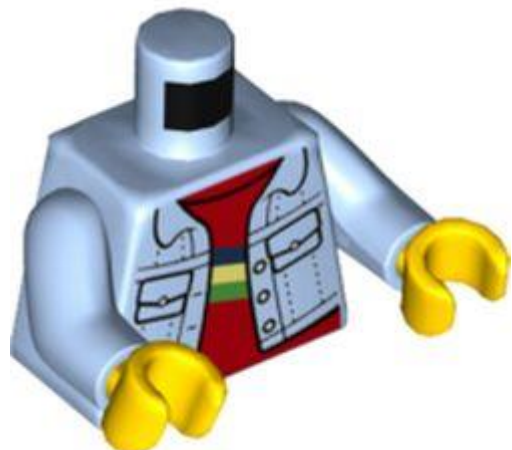



מזהה רכיב: 6387994

מזהה עיצוב: 76382

שם: TLG: MINI UPPER PART, NO. 5967

שם: RB: MINI UPPER PART, NO. 5967

צבע: TLG/BL: כחול רויאל בהיר / כחול בהיר בהיר

[בסטים: ראה Rebrickable](#)



מזהה רכיב: 6388463

מזהה עיצוב: 76382

שם: TLG: MINI UPPER PART, NO. 5968

שם: RB: MINI UPPER PART, NO. 5968

צבע: TLG/BL: לבן

[בסטים: ראה Rebrickable](#)

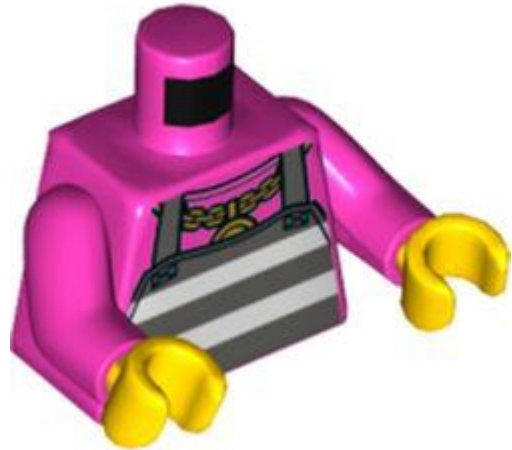

מזהה רכיב: 6388468 :

מזהה עיצוב: 76382 :

שם: MINI UPPER PART, NO. 5969 TLG:

שם: MINI UPPER PART, NO. 5969 RB:

צבע: TLG/BL: סגול בהיר/ורוד כהה

בסטים: [Rebrickable](#)



מזהה רכיב: 6388494 :

מזהה עיצוב: 76382 :

שם: MINI UPPER PART, NO. 5970 TLG:

שם: MINI UPPER PART, NO. 5970 RB:

צבע: TLG/BL: לבן



[Rebrickable](#) **בסטים**: [ראה](#)



מזהה רכיב: 6388554 :

מזהה עיצוב: 76382 :

שם: MINI UPPER PART, NO. 5971 TLG:

שם: MINI UPPER PART, NO. 5971 RB:

TLG/BL צבע: לבן

[Rebrickable](#) **בסטים**: [ראה](#)

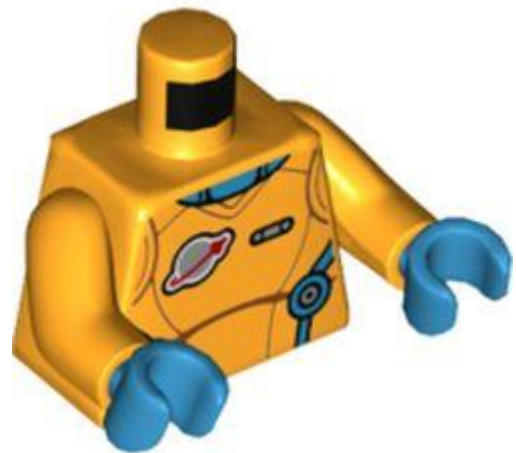

מזהה רכיב: 6389826 :

מזהה עיצוב: 76382 :

שם: MINI UPPER PART, NO. 5974 TLG:

שם: MINI UPPER PART, NO. 5974 RB:



צבע: TLG/BL כתום צהבהב להבה/ כתום בהיר בהיר

בסטים: [ראה Rebrickable](#)

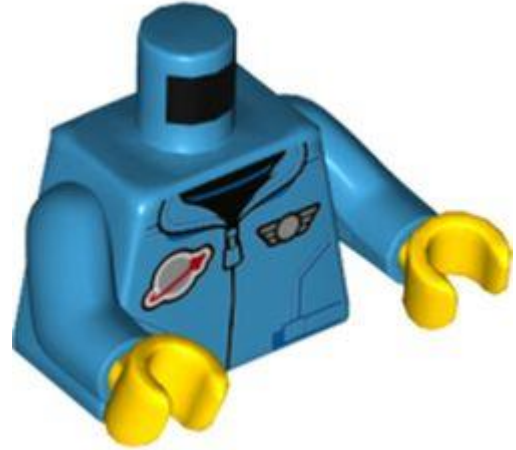

מזהה רכיב: 6389899

מזהה עיצוב: 76382

שם: TLG: MINI UPPER PART, NO. 5976

שם: RB: MINI UPPER PART, NO. 5976

צבע: TLG/BL תכלת כהה

בסטים: [ראה Rebrickable](#)



מזהה רכיב: 6390070

מזהה עיצוב: 76382

שם: TLG: MINI UPPER PART, NO. 5981



שם: RB: MINI UPPER PART, NO. 5981

TLG/BL צבע: לבן

בסטים: [ראה Rebrickable](#)

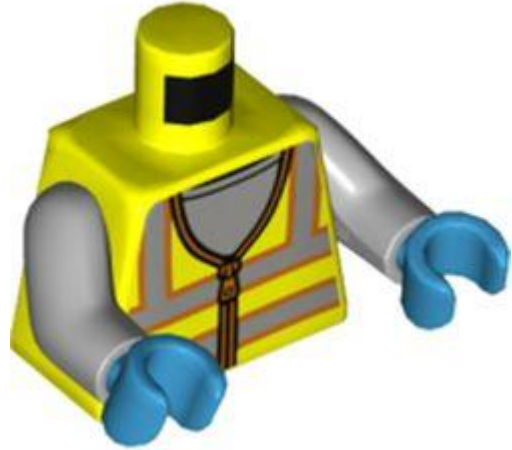

מזהה רכיב: 6390087

מזהה עיצוב: 76382

שם: TLG: MINI UPPER PART, NO. 5982

שם: RB: MINI UPPER PART, NO. 5982

צבע: TLG/BL צהוב תוסס

בסטים: [ראה Rebrickable](#)

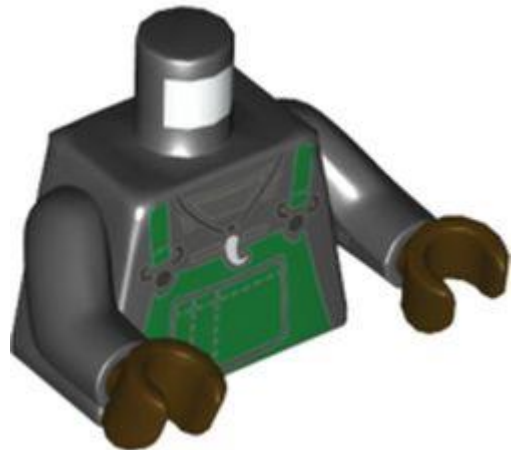

מזהה רכיב: 6390136

מזהה עיצוב: 76382





שם TLG: MINI UPPER PART, NO. 5983

שם RB: MINI UPPER PART, NO. 5983

שחור TLG/BL צבע: שחור

בסטים: [ראו Rebrickable](#)

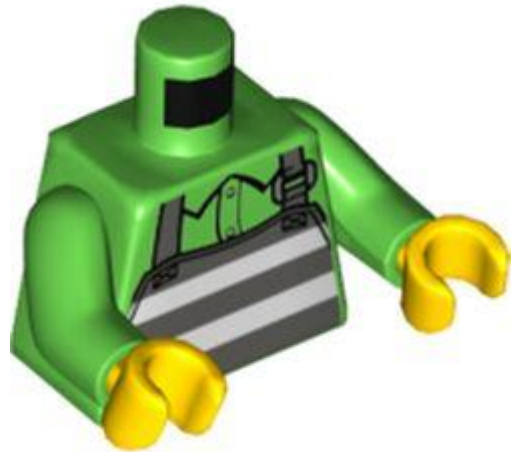

מזהה רכיב 6390143 :

מזהה עיצוב 76382 :

שם TLG: MINI UPPER PART, NO. 5984

שם RB: MINI UPPER PART, NO. 5984

צבע TLG/BL: ירוק בהיר

בסטים: [ראו Rebrickable](#)



מזהה רכיב 6390146 :





מזהה עיצוב: 76382

שם: MINI UPPER PART, NO. 5985 TLG

שם: MINI UPPER PART, NO. 5985 RB

צבע: TLG/BL אדום כהה

בסטים: [ראה Rebrickable](#)

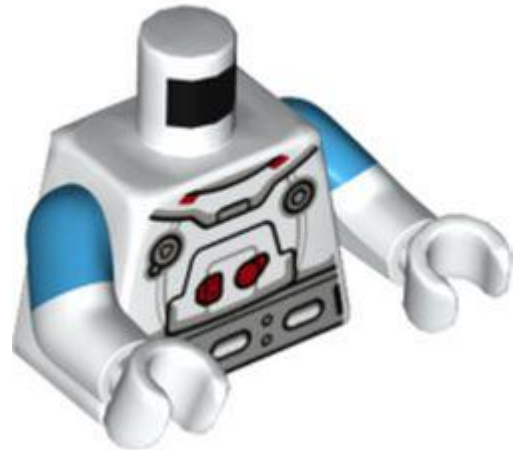

מזהה רכיב: 6390702

מזהה עיצוב: 78568

שם: MINI UPPER PART, NO. 5988 TLG

שם: MINI UPPER PART, NO. 5988 RB

צבע: TLG/BL לבן

בסטים: [ראה Rebrickable](#)

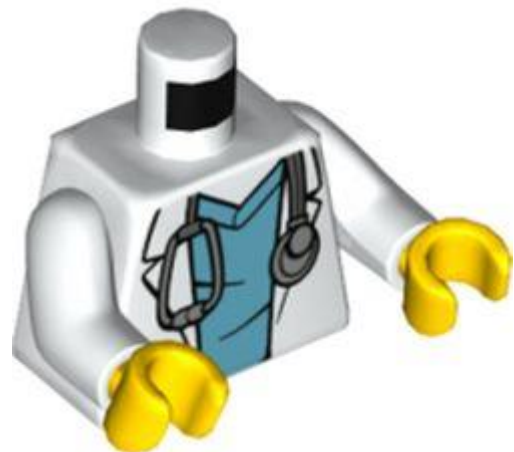



מזהה רכיב: 6392062

מזהה עיצוב: 76382

שם: MINI UPPER PART, NO. 5993 TLG

שם: MINI UPPER PART, NO. 5993 RB

TLG/BL צבע: לבן

[Rebrickable](#): ראה בסטים



מזהה רכיב: 6392064

מזהה עיצוב: 76382

שם: MINI UPPER PART, NO. 5994 TLG

שם: MINI UPPER PART, NO. 5994 RB

TLG/BL צבע: לבן

[Rebrickable](#): ראה בסטים



מזהה רכיב: 6392114

מזהה עיצוב: 76382

שם: MINI UPPER PART, NO. 5997 TLG:

שם: MINI UPPER PART, NO. 5997 RB:

צבע: TLG/BL: ירוק בהיר

בסטים: [ראה Rebrickable](#)

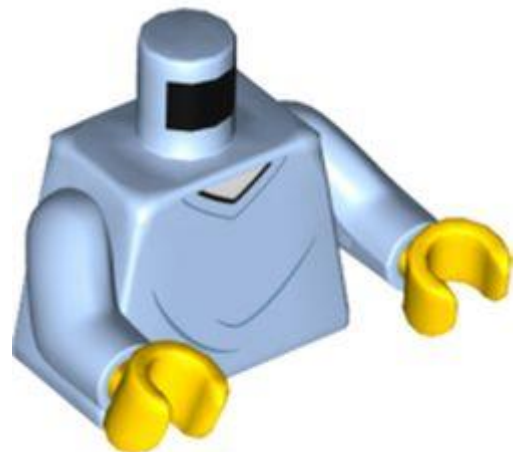

מזהה רכיב: 6392156

מזהה עיצוב: 76382

שם: MINI UPPER PART, NO. 5998 TLG:

שם: MINI UPPER PART, NO. 5998 RB:

צבע: TLG/BL: כחול רויאל בהיר/ כחול בהיר בהיר



[Rebrickable](#) **בסטים**: [ראה](#)



מזהה רכיב 6392173 :

מזהה עיצוב 76382 :

שם TLG: MINI UPPER PART, NO. 6001

שם RB: MINI UPPER PART, NO. 6001

צבע: TLG/BL כחול רויאל בהיר / כחול בהיר בהיר

[Rebrickable](#) **בסטים**: [ראה](#)

[חזרה לאינדקס](#)

מיני-תאנים



מזהה רכיב 6373417 :

מזהה עיצוב 84079 :





שם: TLG: MICRO BODY, SKIRT, NO. 26

שם: RB: שמלת גוף קצרה של Microdoll עם שמלת תכלת בינונית, ענן אלמוג, שמש, הדפס קשת, זרועות ורגליים בעלות בשר כהה בינונית

צבע: TLG/BL: תכלת בינוני

בסטים: [ראה Rebrickable](#)

[חזרה לאינדקס](#)

דמויות שאינן ניתנות לבנייה (דופלו, פאבולנד וכו')



מזהה רכיב: 6381457 :

מזהה עיצוב: 38784 :

שם: TLG: ADULT FIGURE, NO. 157

שם: RB: נקבה דמות דופלו, שיער חום אדמדם, נזר צהוב בהיר בהיר (בל)

צבע: TLG/BL: צהוב קריר / צהוב בהיר בהיר

בסטים: [ראה Rebrickable](#)

[חזרה לאינדקס](#)

פאנלים





מזהה רכיב: 6372570 :

מזהה עיצוב: 83860 :

שם: TLG: WALL ELEMENT 1X4X3, NO. 32

שם: RB: פאנל 1 x 3 x 4 [תומכי צד / חתיכים חלולים] עם מיני דמויות החלקה, מדחום -6 מעלות. הֶדְפָּס

TLG/BL צבע: לבן

בסטים: [Rebrickable](#)



מזהה רכיב: 6375570 :

מזהה עיצוב: 84845 :

שם: TLG: WALL ELEMENT 1X2X2, NO. 13

שם: RB: פאנל 1 x 2 x 2 [תומכי צד / חתיכים חלולים] עם מסך מחשב, הדפס עכביש אדום

צבע: TLG/BL כחול בהיר שקוף/ כחול טרנס-לייט



[Rebrickable](#) **בסטים**: ראה

[חזרה לאינדקס](#)

צמחים ובעלי חיים



מזהה רכיב 6370297 :

מזהה עיצוב 10509 :

שם TLG: ANIMAL NO.11

שם RB: חיה, סוס, רגליים ניתנות להזזה עם רסן שחור והדפס בלעז לבן רחב

צבע TLG/BL: כתום כהה

[Rebrickable](#) **בסטים**: ראה

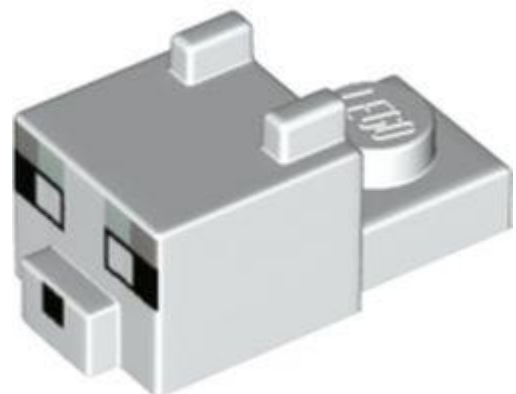

מזהה רכיב 6385113 :

מזהה עיצוב 1004 :





שם TLG: ANIMAL HEAD, NO. 78

שם RB: חלק גוף של בעלי חיים, ראש חתול 1 על 2 עם קובייה עם אוזניים, אף והדפסת פנים מפוקסלות

TLG/BL צבע: לבן

בסטים: [ראה Rebrickable](#)

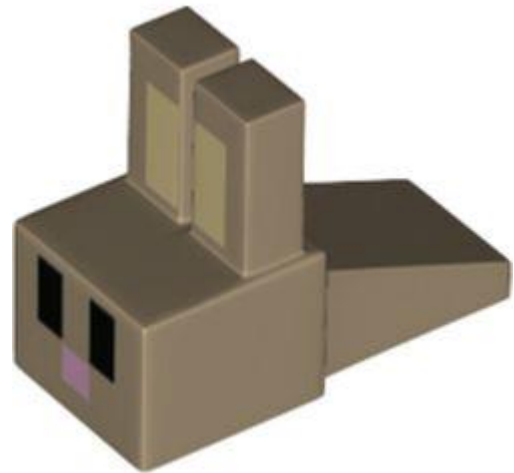

מזהה רכיב 6385126 :

מזהה עיצוב 1019 :

שם TLG: ANIMAL HEAD, NO. 75

שם RB: חלק גוף של בעלי חיים, ראש ארנב בלוקי עם עיניים שחורות והדפס אף ורוד

צבע: TLG/BL צהוב חול/ חום כהה

בסטים: [ראה Rebrickable](#)

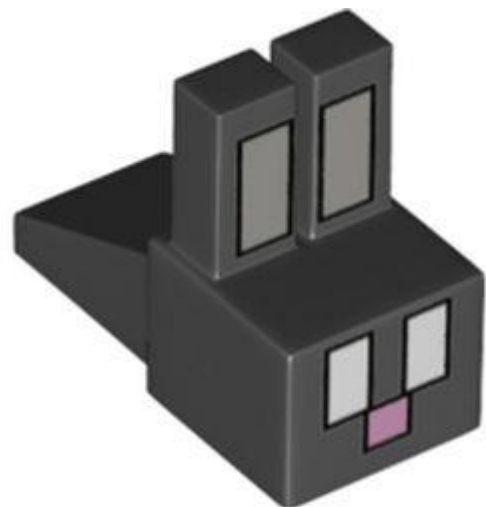

מזהה רכיב 6385127 :





מזהה עיצוב: 1020

שם: TLG: ANIMAL HEAD, NO. 76

שם: RB: חלק גוף של בעלי חיים, ראש ארנב בלוקי עם הדפס עיניים אפורות כחלחלות

שחור: TLG/BL צבע:

בסטים: [ראה Rebrickable](#)

No Image Available

מזהה רכיב: 6368506

שם: RB: חלק גוף של יצור, לסת עליונה של ראש דרקון עם סימונים צהובים והדפס עיניים

צבע: TLG/BL אדום/אדום בהיר

בסטים: [ראה Rebrickable](#)

No Image Available

מזהה רכיב: 6342664

שם: RB: חלק גוף של יצור, לסת עליונה של ראש דרקון עם הדפס שיניים לבנות





צבע: TLG/BL כחול אדמה/ כחול כהה

בסטים: [ראה Rebrickable](#)

[חזרה לאינדקס](#)

צלחות

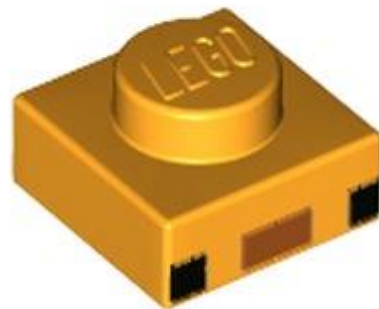

מזהה רכיב: 6385120

מזהה עיצוב: 1013

שם: TLG: PLATE 1X1, NO. 20

שם: RB: צלחת 1 x 1 עם עיניים שחורות, הדפס אף כתום כהה

צבע: TLG/BL כתום צהבהב להבה/ כתום בהיר בהיר

בסטים: [ראה Rebrickable](#)



מזהה רכיב: 6385121





מזהה עיצוב: 1014

שם: TLG: PLATE 1X1, NO. 21

שם: RB: צלחת 1 x 1 עם עיניים שחורות, הדפס אף ורוד כהה

צבע: TLG/BL: סגול בהיר/ורוד בהיר

בסטים: [ראה Rebrickable](#)

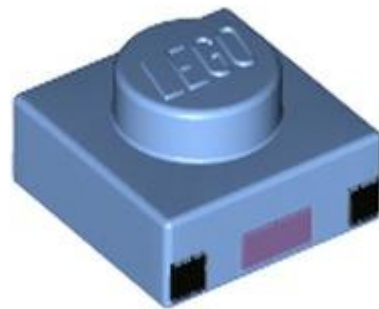

מזהה רכיב: 6391662

מזהה עיצוב: 1015

שם: TLG: PLATE 1X1, NO. 22

שם: RB: צלחת 1 x 1 עם עיניים שחורות, הדפס אף לבנדר בינוני

צבע: TLG/BL: כחול בינוני

בסטים: [ראה Rebrickable](#)

[חזרה לאינדקס](#)

צלחות עגולות מעוקלות וכלים



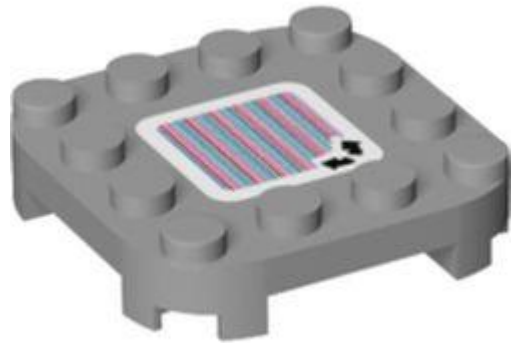

מזהה רכיב: 6389738

מזהה עיצוב: 1625

שם: TLG: PLATE, 4X4X2/3 עם מס' מדבקה. 171

שם: RB: PLATE, 4X4X2/3 עם מס' מדבקה. 171

צבע: TLG/BL: אפור אבן בינוני/אפור כחלחל בהיר

[Rebrickable](#): בסטים



מזהה רכיב: 6376666

מזהה עיצוב: 87529

שם: TLG: SLIDE SHOE ROUND 2X2, NO. 23

שם: RB: צלחת עגולה 2 על 2 עם תחתית מעוגלת [חתך סירה] עם עין שוטפת והדפס אישונים שחורים

צבע: TLG/BL: כתום בהיר שקוף/טרנס-כתום



[Rebrickable](#) **בסטים**: [ראה](#)



מזהה רכיב 6372557 :

שם: RB צלחת 8x8 הפוך [רדאר] עם עטיפות, עיטורי זהב, סמלים סיניים שחורים 'מקבלים את האביב החדש בשמחה', הדפס 'איחוד כל המשפחה'

צבע: TLG/BL כתום צהבהב להבה/ כתום בהיר בהיר

[Rebrickable](#) **בסטים**: [ראה](#)

[חזרה לאינדקס](#)

צלחות מיוחדות



מזהה רכיב 6366170 :

מזהה עיצוב 80815 :

שם: TLG: PLATE 4X4 עם 4 ידיות NO. 30 ,





שם: RB: לוח מיוחד 4 x 4 עם חתיכים בקצה אחד עם הדפס לוח מודעות

TLG/BL צבע: לבן

בסטים: [ראה Rebrickable](#)

[חזרה לאינדקס](#)

אריחים



מזהה רכיב: 6382143 :

מזהה עיצוב: 94377 :

שם: TLG: FLAT TILE 6X6, NO. 15

שם: RB: אריח 6 x 6 עם צינורות תחתונים עם עיניים שחורות/לבנדר, פה שחור, לשון סגול כהה, הדפס ניבים לבנים

TLG/BL צבע: לבן

בסטים: [ראה Rebrickable](#)





מזהה רכיב 6389750 :

מזהה עיצוב 1029 :

שם, TLG: FLAT TILE 2X2 עם מדבקה מס. 152

שם, RB: FLAT TILE 2X2 עם מדבקה מס. 152

TLG/BL צבע: לבן

[Rebrickable](#) בסטים: ראה



מזהה רכיב 6385609 :

מזהה עיצוב 1032 :

שם, TLG: FLAT TILE 2X2 עם מדבקה מס. 156

שם, RB: FLAT TILE 2X2 עם מדבקה מס. 156

TLG/BL כחול בהיר/כחול צבע:





[Rebrickable](#) **בסטים**: ראה



מזהה רכיב 6386755 :

מזהה עיצוב 1033 :

שם, TLG: FLAT TILE 2X2 עם מדבקה מס. 157

שם, RB: FLAT TILE 2X2 עם מדבקה מס. 157

צבע: TLG/BL לבנדר בינוני

[Rebrickable](#) **בסטים**: ראה



מזהה רכיב 6386777 :

מזהה עיצוב 1034 :

שם, TLG: FLAT TILE 2X2 עם מדבקה מס. 158

שם, RB: FLAT TILE 2X2 עם מדבקה מס. 158





צבע: TLG/BL כחול בהיר/כחול

בסטים: [ראה Rebrickable](#)



מזהה רכיב: 6386778 :

מזהה עיצוב: 1035 :

שם, TLG: FLAT TILE 2X2 עם מדבקה מס. 159

שם, RB: FLAT TILE 2X2 עם מדבקה מס. 159

צבע: TLG/BL צהוב בהיר/צהוב

בסטים: [ראה Rebrickable](#)

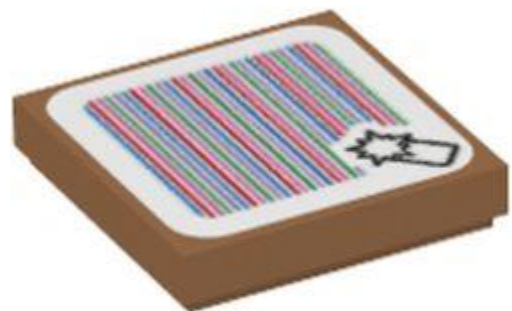

מזהה רכיב: 6386780 :

מזהה עיצוב: 1036 :

שם, TLG: FLAT TILE 2X2 עם מדבקה מס. 160





שם, RB: FLAT TILE 2X2 עם מדבקה מס. 160

צבע: TLG/BL נוגט בינוני

בסטים: [ראה Rebrickable](#)



מזהה רכיב: 6388496

מזהה עיצוב: 1588

שם, TLG: FLAT TILE 2X2 עם מדבקה מס. 161

שם, RB: FLAT TILE 2X2 עם מדבקה מס. 161

צבע: TLG/BL לילך בינוני/סגול כהה

בסטים: [ראה Rebrickable](#)

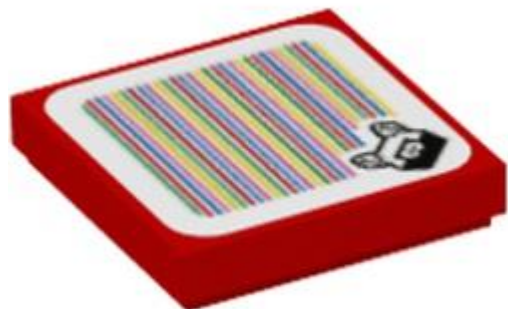

מזהה רכיב: 6388497

מזהה עיצוב: 1589





שם, TLG: FLAT TILE 2X2 עם מדבקה מס. 162

שם, RB: FLAT TILE 2X2 עם מדבקה מס. 162

צבע: TLG/BL: אדום/אדום בהיר

בסטים: [ראה Rebrickable](#)

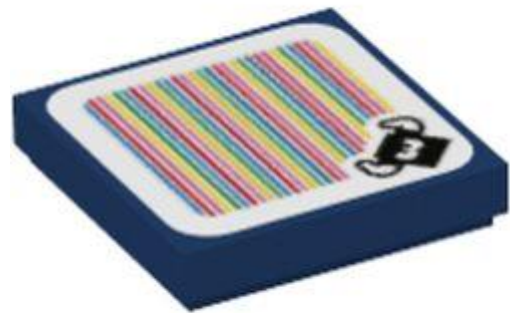

מזהה רכיב: 6388498

מזהה עיצוב: 1590

שם, TLG: FLAT TILE 2X2 עם מדבקה מס. 163

שם, RB: FLAT TILE 2X2 עם מדבקה מס. 163

צבע: TLG/BL: כחול אדמה/ כחול כהה

בסטים: [ראה Rebrickable](#)

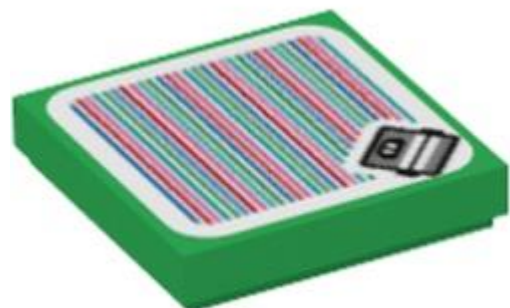

מזהה רכיב: 6388499





מזהה עיצוב 1591 :

שם, TLG: FLAT TILE 2X2 עם מדבקה מס. 164

שם, RB: FLAT TILE 2X2 עם מדבקה מס. 164

צבע: TLG/BL ירוק כהה/ירוק

בסטים: [ראה Rebrickable](#)



מזהה רכיב 6388501 :

מזהה עיצוב 1593 :

שם, TLG: FLAT TILE 2X2 עם מדבקה מס. 166

שם, RB: FLAT TILE 2X2 עם מדבקה מס. 166

צבע: TLG/BL לבן

בסטים: [ראה Rebrickable](#)

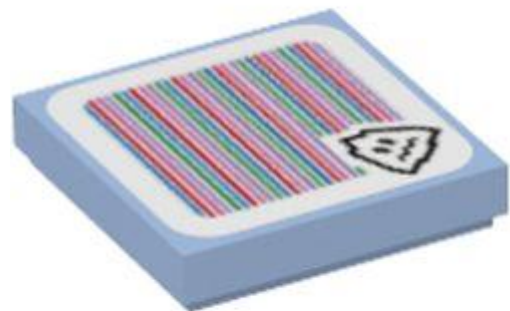



מזהה רכיב 6388502 :

מזהה עיצוב 1594 :

שם, TLG: FLAT TILE 2X2, עם מדבקה מס. 167

שם, RB: FLAT TILE 2X2, עם מדבקה מס. 167

צבע: TLG/BL: כחול רויאל בהיר/ כחול בהיר בהיר

[Rebrickable](#): ראה

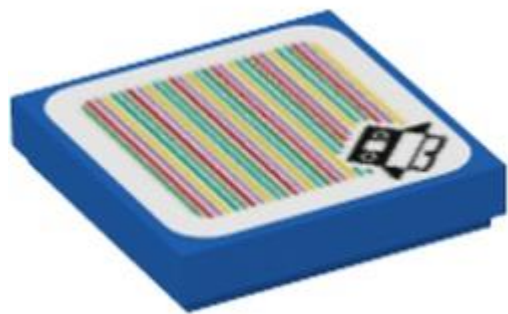

מזהה רכיב 6388503 :

מזהה עיצוב 1595 :

שם, TLG: FLAT TILE 2X2, עם מדבקה מס. 168

שם, RB: FLAT TILE 2X2, עם מדבקה מס. 168

צבע: TLG/BL: כחול בהיר/כחול

[Rebrickable](#): ראה



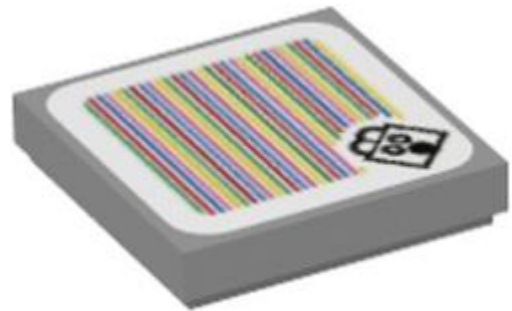

מזהה רכיב 6388504 :

מזהה עיצוב 1596 :

שם, TLG: FLAT TILE 2X2 עם מדבקה מס. 169

שם, RB: FLAT TILE 2X2 עם מדבקה מס. 169

צבע: TLG/BL אפור אבן בינוני/אפור כחלחל בהיר

[Rebrickable](#) :בסטים



מזהה רכיב 6388505 :

מזהה עיצוב 1597 :

שם, TLG: FLAT TILE 2X2 עם מדבקה מס. 65

שם, RB: FLAT TILE 2X2 עם מדבקה מס. 65

צבע: TLG/BL צהוב בהיר/צהוב





[Rebrickable](#) **בסטים**: ראה

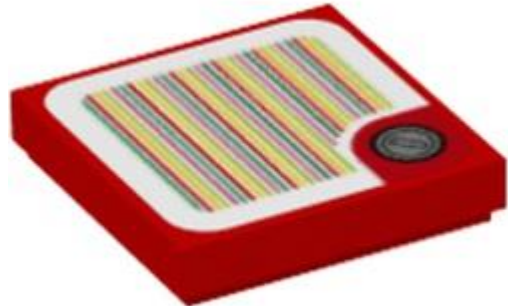

מזהה רכיב 6389739 :

מזהה עיצוב 1626 :

שם, **TLG: FLAT TILE 2X2** עם מדבקה מס. 172

שם, **RB: FLAT TILE 2X2** עם מדבקה מס. 172

צבע **TLG/BL**: אדום/אדום בהיר

[Rebrickable](#) **בסטים**: ראה

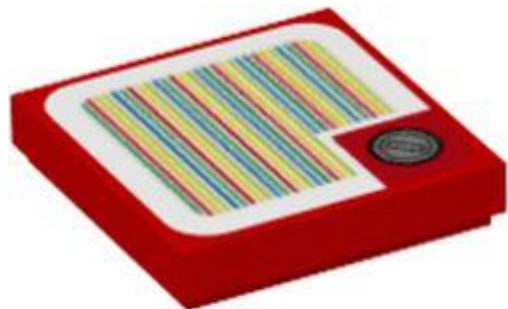

מזהה רכיב 6389740 :

מזהה עיצוב 1627 :

שם, **TLG: FLAT TILE 2X2** עם מדבקה מס. 173

שם, **RB: FLAT TILE 2X2** עם מדבקה מס. 173





צבע: TLG/BL אדום/אדום בהיר

בסטים: [ראה Rebrickable](#)

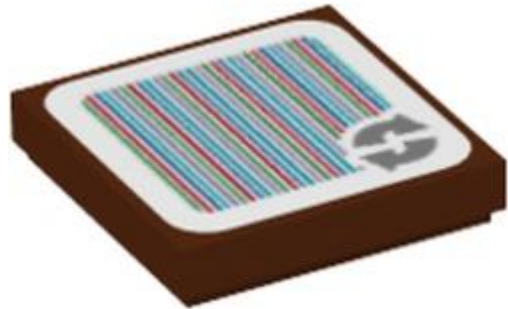

מזהה רכיב: 6389742

מזהה עיצוב: 1629

שם: TLG: FLAT TILE 2X2 עם מדבקה מס. 175

שם: RB: FLAT TILE 2X2 עם מדבקה מס. 175

צבע: TLG/BL חום אדמדם

בסטים: [ראה Rebrickable](#)

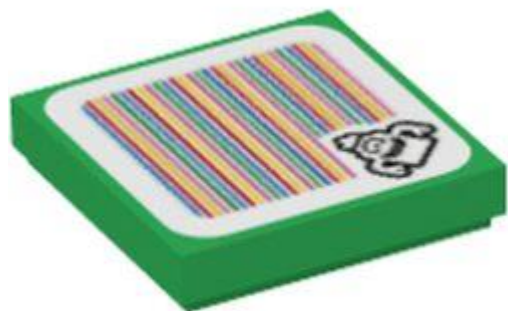

מזהה רכיב: 6389743

מזהה עיצוב: 1630

שם: TLG: FLAT TILE 2X2 עם מדבקה מס. 176





שם, RB: FLAT TILE 2X2 עם מדבקה מס. 176

צבע: TLG/BL ירוק כהה/ירוק

בסטים: [ראה Rebrickable](#)



מזהה רכיב 6389744 :

מזהה עיצוב 1631 :

שם, TLG: FLAT TILE 2X2 עם מדבקה מס. 177

שם, RB: FLAT TILE 2X2 עם מדבקה מס. 177

צבע: TLG/BL אדום/אדום בהיר

בסטים: [ראה Rebrickable](#)

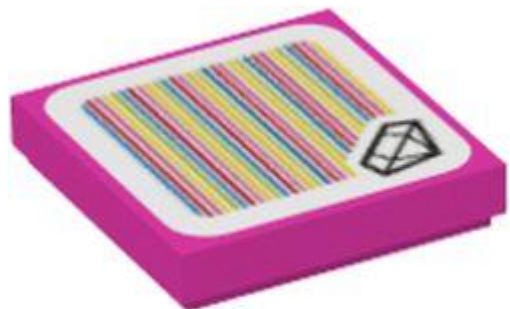

מזהה רכיב 6389745 :

מזהה עיצוב 1632 :





שם, TLG: FLAT TILE 2X2 עם מדבקה מס. 178

שם, RB: FLAT TILE 2X2 עם מדבקה מס. 178

צבע: TLG/BL סגול בהיר/ורוד כהה

בסטים: [ראה Rebrickable](#)

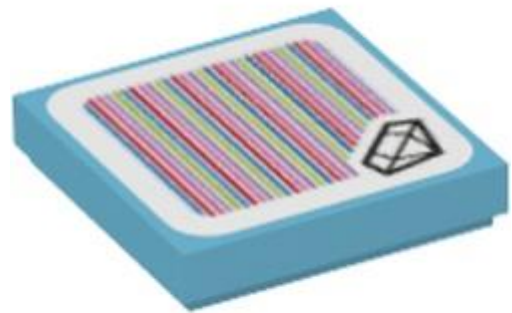

מזהה רכיב: 6389746

מזהה עיצוב: 1633

שם, TLG: FLAT TILE 2X2 עם מדבקה מס. 179

שם, RB: FLAT TILE 2X2 עם מדבקה מס. 179

צבע: TLG/BL תכלת בינוני

בסטים: [ראה Rebrickable](#)

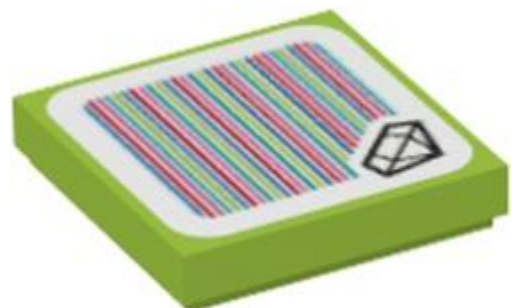

מזהה רכיב: 6389747





מזהה עיצוב 1634 :

שם, TLG: FLAT TILE 2X2 עם מדבקה מס. 180

שם, RB: FLAT TILE 2X2 עם מדבקה מס. 180

צבע: TLG/BL: ירוק צהבהב בהיר/ ליים

[Rebrickable](#): בסטים

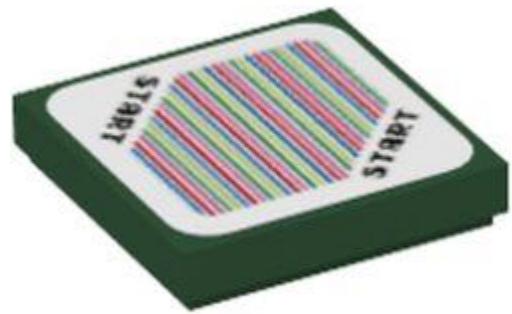

מזהה רכיב 6389748 :

מזהה עיצוב 1635 :

שם, TLG: FLAT TILE 2X2 עם מדבקה מס. 155

שם, RB: FLAT TILE 2X2 עם מדבקה מס. 155

צבע: TLG/BL: ירוק אדמה/ ירוק כהה

[Rebrickable](#): בסטים

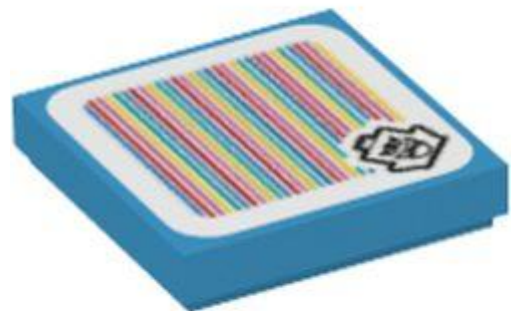



מזהה רכיב: 6389749

מזהה עיצוב: 1636

שם, TLG: FLAT TILE 2X2, עם מדבקה מס. 181

שם, RB: FLAT TILE 2X2, עם מדבקה מס. 181

צבע: TLG/BL: תכלת כהה

בסטים: [ראה Rebrickable](#)

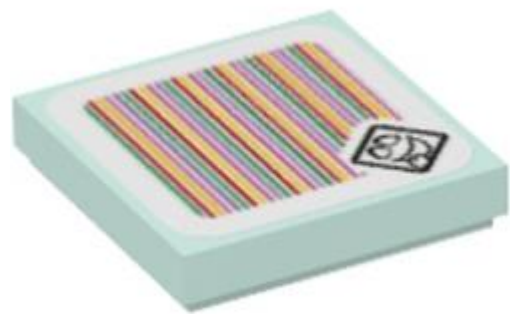

מזהה רכיב: 6389827

מזהה עיצוב: 1637

שם, TLG: FLAT TILE 2X2, עם מדבקה מס. 182

שם, RB: FLAT TILE 2X2, עם מדבקה מס. 182

צבע: TLG/BL: Aqua/ Light Aqua

בסטים: [ראה Rebrickable](#)





מזהה רכיב 6389828 :

מזהה עיצוב 1638 :

שם, TLG: FLAT TILE 2X2 עם מדבקה מס. 183

שם, RB: FLAT TILE 2X2 עם מדבקה מס. 183

צבע: TLG/BL לילך בינוני/סגול כהה

בסטים: [Rebrickable](#)



מזהה רכיב 6389829 :

מזהה עיצוב 1639 :

שם, TLG: FLAT TILE 2X2 עם מדבקה מס. 184

שם, RB: FLAT TILE 2X2 עם מדבקה מס. 184

צבע: TLG/BL צהוב בהיר/צהוב





[Rebrickable](#) **בסטים:** [ראה](#)

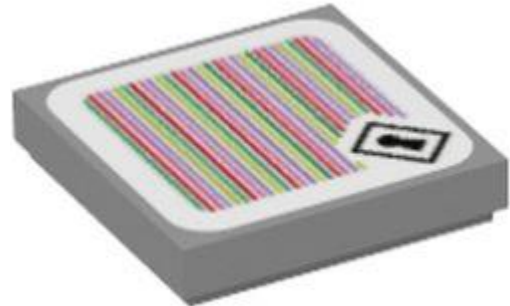

מזהה רכיב: 6389830 :

מזהה עיצוב: 1640 :

שם, TLG: FLAT TILE 2X2 עם מדבקה מס. 185

שם, RB: FLAT TILE 2X2 עם מדבקה מס. 185

צבע: TLG/BL אפור אבן בינוני/אפור כחלחל בהיר

[Rebrickable](#) **בסטים:** [ראה](#)



מזהה רכיב: 6372554 :

מזהה עיצוב: 83702 :

שם, TLG: FLAT TILE 1X4, NO. 173

שם: RB: אריח 1 על 4 עם סמלים סיניים שחורים 'שור הזהב עוזב את השנה עם אלף אסמות מלאות'





צבע: TLG/BL אדום/אדום בהיר

בסטים: [ראה Rebrickable](#)



מזהה רכיב: 6372555

מזהה עיצוב: 83733

שם: TLG: FLAT TILE 1X4, NO. 174

שם: RB: אריח 1 x 4 עם סמלים סיניים שחורים 'ג'ייד טייגר מברך את האביב עם מאה עסקים פורחים'

צבע: TLG/BL אדום/אדום בהיר

בסטים: [ראה Rebrickable](#)



מזהה רכיב: 6372160

מזהה עיצוב: 83476

שם: TLG: FLAT TILE 1X4, NO. 177





שם RB: אריח 1 x 4 עם הדפס ירוק פיקסל ירוק

צבע TLG/BL: ירוק צהבהב בהיר/ ליים

בסטים: [ראה Rebrickable](#)



מזהה רכיב: 6372569

מזהה עיצוב: 83859

שם TLG: FLAT TILE 1X4, NO. 179

שם RB: אריח 1 x 4 עם צלליות זהובות של דמויות משחקות בהדפס שלג/קרח

צבע TLG/BL: כחול אדמה/ כחול כהה

בסטים: [ראה Rebrickable](#)

No Image
Available

מזהה רכיב: 6381302

שם RB: אריח 1 x 4 עם הדפס סימונים לבנים





צבע: TLG/BL כתום בהיר/כתום

בסטים: [ראה Rebrickable](#)

No Image
Available

מזהה רכיב: 6381301 :

שם: RB: אריח 1 x 4 עם הדפס סימונים לבנים

צבע: TLG/BL כתום בהיר/כתום

בסטים: [ראה Rebrickable](#)

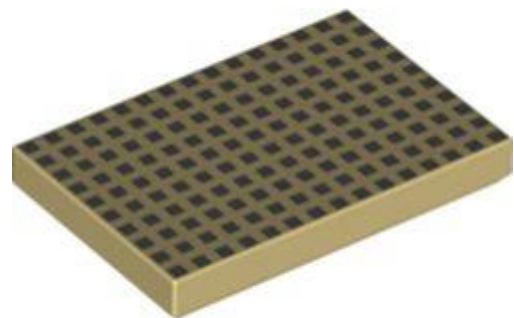

מזהה רכיב: 6378425 :

מזהה עיצוב: 89853 :

שם: TLG: FLAT TILE 2X3, NO. 66

שם: RB: אריח 2 x 3 עם הדפס ריבועי שיזוף כהים

צבע: TLG/BL צהוב לבנים/שיזוף





[Rebrickable](#) **בסטים:** [ראה](#)

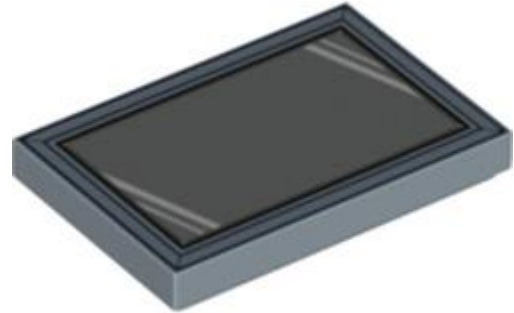

מזהה רכיב: 6366169 :

מזהה עיצוב: 80814 :

שם: TLG: FLAT TILE 2X3, NO. 71

שם: RB: אריח 2 3 x עם הדפס מראה

צבע: TLG/BL: כחול חול

[Rebrickable](#) **בסטים:** [ראה](#)



מזהה רכיב: 6399221 :

מזהה עיצוב: 100084 :

שם: TLG: FLAT TILE 2X3, NO. 73

שם: RB: אריח 2 3 x עם הדפס פוסטר של חתול 'חסר'





TLG/BL צבע: לבן

[Rebrickable](#) **בסטים:** [ראה](#)



מזהה רכיב: 6382174 :

מזהה עיצוב: 95047 :

שם: TLG: FLAT TILE 2X3, NO. 79

שם: RB: אריח 2 x 3 עם עיניים לבנות, הדפס אישונים כועסים אדומים

צבע: TLG/BL כחול אדמה/ כחול כהה

[Rebrickable](#) **בסטים:** [ראה](#)

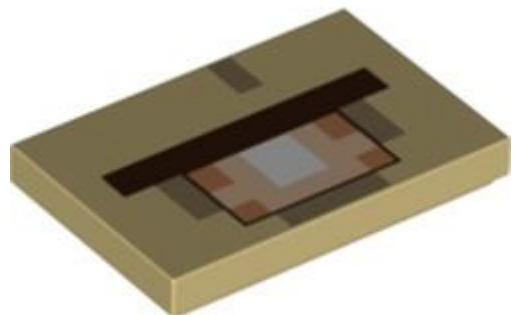

מזהה רכיב: 6299721 :

מזהה עיצוב: 67791 :

שם: TLG: FLAT TILE 2X3, NO. 80





שם: RB אריח 2 x 3 עם הדפס עין כתום פיקסלט

צבע: TLG/BL צהוב לבנים/שיזוף

בסטים: [ראה Rebrickable](#)

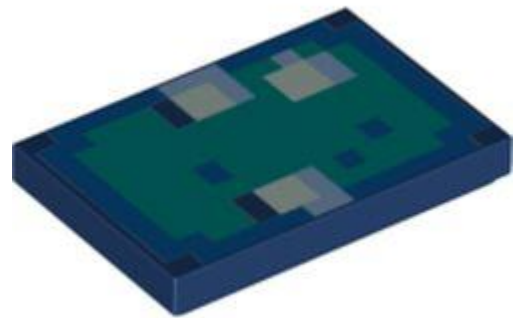

מזהה רכיב: 6385123

מזהה עיצוב: 1016

שם: TLG: FLAT TILE 2X3, NO. 81

שם: RB אריח 2 x 3 עם הדפסת פנים בחול פיקסלט (Minecraft)

צבע: TLG/BL כחול אדמה/ כחול כהה

בסטים: [ראה Rebrickable](#)

No Image Available

מזהה רכיב: 6368487

שם: RB אריח 2 על 3 עם הדפס דגל נינג'ו ירוק כהה





צבע: TLG/BL אדום/אדום בהיר

בסטים: [ראה Rebrickable](#)

No Image
Available

מזהה רכיב: 6368481 :

שם: RB: אריח 2 על 3 עם הדפס דגל נינג'ו לבן

צבע: TLG/BL אדום/אדום בהיר

בסטים: [ראה Rebrickable](#)

No Image
Available

מזהה רכיב: 6368498 :

שם: RB: אריח 2 על 3 עם הדפס דגל הנינג'ו הזהב

צבע: TLG/BL אדום/אדום בהיר

בסטים: [ראה Rebrickable](#)





No Image
Available

מזהה רכיב: 6368497 :

שם: RB: אריח 2 על 3 עם הדפס דגל נינג'ו בצבע טורקיז כהה

צבע: TLG/BL: אדום/אדום בהיר

בסטים: [ראה Rebrickable](#)

No Image
Available

מזהה רכיב: 6368496 :

שם: RB: אריח 2 על 3 עם הדפס דגל נינג'ו שחור

צבע: TLG/BL: אדום/אדום בהיר

בסטים: [ראה Rebrickable](#)





No Image
Available

מזהה רכיב: 6341747 :

שם: RB אריח 2 על 3 עם הדפס דגל נינג'ו כחול

צבע: TLG/BL אדום/אדום בהיר

בסטים: [ראה Rebrickable](#)

No Image
Available

מזהה רכיב: 6341743 :

שם: RB אריח 2 על 3 עם הדפס דגל נינג'ו צהוב

צבע: TLG/BL אדום/אדום בהיר

בסטים: [ראה Rebrickable](#)





מזהה רכיב: 6366172 :

מזהה עיצוב: 80817 :

שם: TLG: FLAT TILE 2X2, NO. 582

שם: RB: אריח 2 על 2 עם ספר אורחים, הדפס 'מבקרים'

צבע: TLG/BL: צהוב לבנים/שיזוף

בסטים: [Rebrickablen](#)



מזהה רכיב: 6385661 :

מזהה עיצוב: 1144 :

שם: TLG: FLAT TILE 2X2, NO. 586

שם: RB: אריח 2 על 2 עם הדפס סמלים סיניים זהב 'שלג'

צבע: TLG/BL: אדום/אדום בהיר



[Rebrickable](#) **בסטים**: ראה

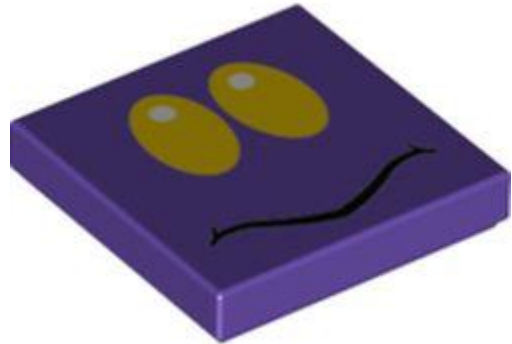

מזהה רכיב: 6382173 :

מזהה עיצוב: 95026 :

שם: TLG: FLAT TILE 2X2, NO. 587

שם: RB: אריח 2 על 2 עם עיניים צהובות, הדפס שחור מפותל

צבע: TLG/BL: לילך בינוני/סגול כהה

[Rebrickable](#) **בסטים**: ראה



מזהה רכיב: 6382170 :

מזהה עיצוב: 94933 :

שם: TLG: FLAT TILE 2X2, NO. 588

שם: RB: אריח 2 על 2 עם פנים כועסות, הדפס ניבים





צבע: TLG/BL כתום בהיר/כתום

בסטים: [ראה Rebrickable](#)

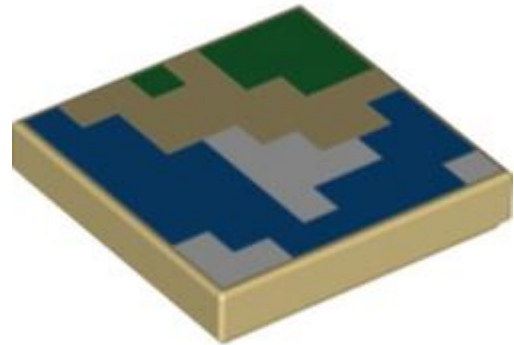

מזהה רכיב: 6385114 :

מזהה עיצוב: 1005 :

שם: TLG: FLAT TILE 2X2, NO. 590

שם: RB: אריח 2 x 2 עם הדפסת מפה פיקסלית

צבע: TLG/BL צהוב לבנים/שיזוף

בסטים: [ראה Rebrickable](#)

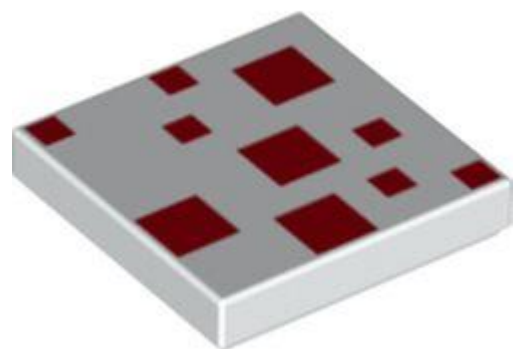

מזהה רכיב: 6296995 :

מזהה עיצוב: 67533 :

שם: TLG: FLAT TILE 2X2, NO. 591





שם: RB אריח 2 על 2 עם הדפס ריבועים אדומים

TLG/BL צבע: לבן

בסטים: [ראה Rebrickable](#)



מזהה רכיב: 6384080

מזהה עיצוב: 98484

שם: TLG: FLAT TILE 2X2, NO. 608

שם: RB אריח 2 על 2 עם חריץ עם ציור של ילד של בית, שמש, ענן ופרחים הדפס

TLG/BL צבע: לבן

בסטים: [ראה Rebrickable](#)



מזהה רכיב: 6388500

מזהה עיצוב: 1592





שם, TLG: FLAT TILE 2X2 עם מדבקה מס. 165

שם, RB: FLAT TILE 2X2 עם מדבקה מס. 165

צבע: TLG/BL כתום בהיר/כתום

בסטים: [ראה Rebrickable](#)



מזהה רכיב: 6372553

מזהה עיצוב: 83672

שם, TLG: FLAT TILE 1X2, NO. 341

שם, RB: אריח 1 על 2 עם חמניות, זרעי חמניות על רקע תכלת כהה

צבע: TLG/BL לבן

בסטים: [ראה Rebrickable](#)



מזהה רכיב: 6372552





מזהה עיצוב: 83669

שם: TLG: FLAT TILE 1X2, NO. 342

שם: RB: אריח 1 על 2 עם סמלים סיניים זהב 'מזל טוב', הדפס קישוטים

צבע: TLG/BL: אדום/אדום בהיר

בסטים: [ראה Rebrickable](#)

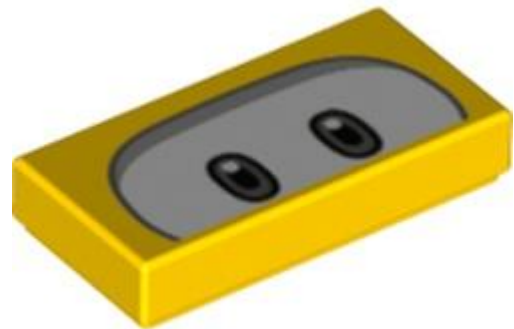

מזהה רכיב: 6382050

מזהה עיצוב: 94081

שם: TLG: FLAT TILE 1X2, NO. 348

שם: RB: אריח 1 על 2 עם הדפס עיניים לבנות

צבע: TLG/BL: צהוב בהיר/צהוב

בסטים: [ראה Rebrickable](#)





מזהה רכיב: 6382169

מזהה עיצוב: 94924

שם: TLG: FLAT TILE 1X2, NO. 349

שם: RB: אריח 1 על 2 עם הדפס עיניים לבנות

צבע: TLG/BL: חום אדמדם

בסטים: [ראה Rebrickable](#)



מזהה רכיב: 6385112

מזהה עיצוב: 1003

שם: TLG: FLAT TILE 1X2, NO. 350

שם: RB: אריח 1 x 2 עם הדפס פיקסלים צהובים

צבע: TLG/BL: אדום/אדום בהיר

בסטים: [ראה Rebrickable](#)





מזהה רכיב: 6382125

מזהה עיצוב: 94280

שם: TLG: FLAT TILE 1X2, NO. 351

שם: RB: אריח 1 x 2 עם הדפס עיניים אפורות כחלחלות

TLG/BL צבע: לבן

בסטים: [Rebrickable](#)



מזהה רכיב: 6371561

מזהה עיצוב: 82777

שם: TLG: FLAT TILE 1X1, NO. 263

שם: RB: אריח 1 x 1 עם לבן 'GAME OVER!' הדפס

TLG/BL צבע: שחור



[Rebrickable](#) **בסטים**: [ראה](#)



מזהה רכיב: 6371571

מזהה עיצוב: 82854

שם: TLG: FLAT TILE 1X1, NO. 264

שם: RB: אריח 1 x 1 עם הדפס צורה ורודה בהירה/טיפות

TLG/BL: צבע: לבן

[Rebrickable](#) **בסטים**: [ראה](#)

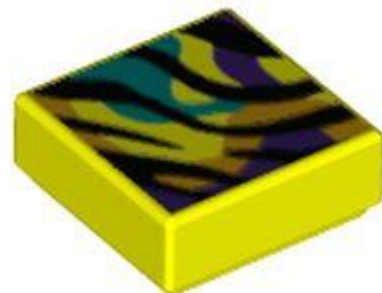

מזהה רכיב: 6371587

מזהה עיצוב: 82868

שם: TLG: FLAT TILE 1X1, NO. 265

שם: RB: אריח 1 x 1 עם צבעי קשת, הדפס פסים שחורים





צבע: TLG/BL צהוב תוסס

בסטים: [ראה Rebrickable](#)



מזהה רכיב: 6371588 :

מזהה עיצוב: 82872 :

שם: TLG: FLAT TILE 1X1, NO. 266

שם: RB: אריח 1 x 1 עם צבעי קשת, הדפס פסים שחורים

צבע: TLG/BL קורל תוסס/אלמוג

בסטים: [ראה Rebrickable](#)



מזהה רכיב: 6371589 :

מזהה עיצוב: 82873 :

שם: TLG: FLAT TILE 1X1, NO. 267





שם RB: אריח 1 x 1 עם הדפס אננס

צבע TLG/BL: לילך בינוני/סגול כהה

בסטים: [ראה Rebrickable](#)



מזהה רכיב: 6380329

מזהה עיצוב: 90939

שם TLG: FLAT TILE 1X1, NO. 268

שם RB: אריח 1 x 1 עם הדפס פרחים

צבע TLG/BL: כחול בהיר שקוף/ כחול טרנס-לייט

בסטים: [ראה Rebrickable](#)



מזהה רכיב: 6366690

מזהה עיצוב: 81283





שם TLG: FLAT TILE 1X8, NO. 87

שם RB: אריח 1 x 8 עם הדפס 'סינגפור'

שחור TLG/BL צבע: שחור

בסטים: [ראה Rebrickable](#)



מזהה רכיב 6372556 :

מזהה עיצוב 83767 :

שם TLG: FLAT TILE 1X3, NO. 42

שם RB: אריח 1 x 3 עם עיטור זהב, הדפס סמלים סיניים שחורים 'המזל הגדול בשנת הנמר'

צבע TLG/BL: אדום/אדום בהיר

בסטים: [ראה Rebrickable](#)



מזהה רכיב 6375571 :





מזהה עיצוב 84846 :

שם TLG: FLAT TILE 1X4, NO. 178

שם RB: FLAT TILE 1X4, NO. 178

צבע: TLG/BL: אדום/אדום בהיר

בסטים: [ראה Rebrickable](#)

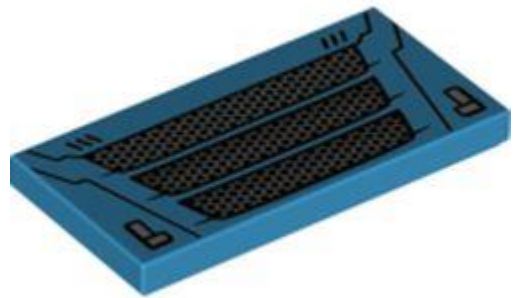

מזהה רכיב 6370391 :

מזהה עיצוב 82446 :

שם TLG: FLAT TILE 2X4, NO. 257

שם RB: אריח 2 על 4 עם הדפס סורג לרכב

צבע: TLG/BL: תכלת כהה

בסטים: [ראה Rebrickable](#)





מזהה רכיב 6366173 :

מזהה עיצוב 80818 :

שם TLG: FLAT TILE 2X4, NO. 260

שם RB: אריח 2 על 4 עם הדפס אמנות מופשטת (גלידור).

TLG/BL צבע: לבן

[Rebrickable](#): ראה



מזהה רכיב 6366175 :

מזהה עיצוב 80820 :

שם TLG: FLAT TILE 2X4, NO. 261

שם RB: אריח 2 על 4 עם הדפס זהב 'EL CUBO FINE ART'

TLG/BL צבע: כחול בהיר/כחול

[Rebrickable](#): ראה





מזהה רכיב: 6382042

מזהה עיצוב: 94033

שם: TLG: FLAT TILE 2X4, NO. 264

שם: RB: אריח 2 על 4 עם עיניים שחורות, הדפס נקודות אדומות

TLG/BL צבע: לבן

[Rebrickable](#): בסטים

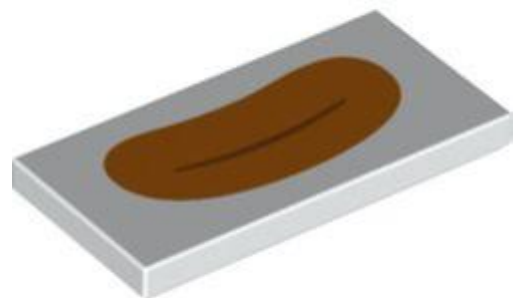

מזהה רכיב: 6382043

מזהה עיצוב: 94034

שם: TLG: FLAT TILE 2X4, NO. 265

שם: RB: אריח 2 על 4 עם הדפס כתום ליצן פה

TLG/BL צבע: לבן





[Rebrickable](#) **בסטים:** [ראה](#)



מזהה רכיב: 6375577 :

מזהה עיצוב: 84852 :

שם: TLG: FLAT TILE 2X4, NO. 266

שם: RB: אריח 2 x 4 עם הדפס ספיידרמן, מיילס מוראלס, ספיידר-גוון

TLG/BL צבע: לבן

[Rebrickable](#) **בסטים:** [ראה](#)



מזהה רכיב: 6372551 :

מזהה עיצוב: 83668 :

שם: TLG: FLAT TILE 2X4, NO. 267

שם: RB: אריח 2 על 4 עם הדפס סמלים סיניים מוזהבים 'מכניסים עושר ואוצרות'





צבע: TLG/BL אדום/אדום בהיר

בסטים: [ראה Rebrickable](#)



מזהה רכיב: 6385660 :

שם: RB: אריח 2 x 4 עם החלקה על קרח, סמלים סיניים 'השכרת גלגליות על הקרח, הדפסה של 50 דולר לשעה'

צבע: TLG/BL צהוב קריר/ צהוב בהיר בהיר

בסטים: [ראה Rebrickable](#)



מזהה רכיב: 6382138 :

מזהה עיצוב: 94294 :

שם: TLG: FLAT TILE 2X4, NO. 269

שם: RB: אריח 2 על 4 עם עיניים לבנות, הדפס אישונים חומים אדמדמים

צבע: TLG/BL לבנדר בינוני





[Rebrickable](#) **בסטים**: ראה

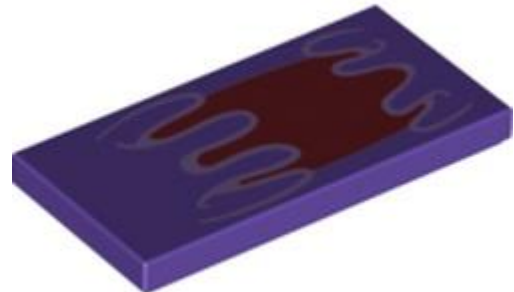

מזהה רכיב: 6382129

מזהה עיצוב: 94283

שם: TLG: FLAT TILE 2X4, NO. 270

שם: RB: אריח 2 על 4 עם הדפס של מפלצת סליים אדומה

צבע: TLG/BL: לילך בינוני/סגול כהה

[Rebrickable](#) **בסטים**: ראה



מזהה רכיב: 6384069

מזהה עיצוב: 98461

שם: TLG: FLAT TILE 1X1, ROUND, NO. 197

שם: RB: עגול אריח 1 x 1 עם הדפס חיידקים





צבע: TLG/BL שקוף/טרנס-צלול

בסטים: [ראה Rebrickable](#)



מזהה רכיב: 6384335

מזהה עיצוב: 98824

שם, TLG: FLAT TILE 2X2 עם מדבקה מס. 150

שם, RB: FLAT TILE 2X2 עם מדבקה מס. 150

צבע: TLG/BL ירוק צהבהב בהיר/ ליים

בסטים: [ראה Rebrickable](#)

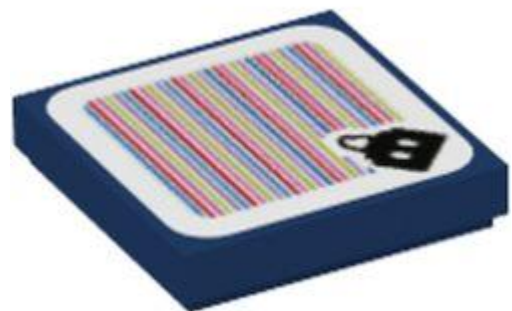

מזהה רכיב: 6384336

מזהה עיצוב: 98825

שם, TLG: FLAT TILE 2X2 עם מדבקה מס. 151





שם, RB: FLAT TILE 2X2, עם מדבקה מס. 151

צבע: TLG/BL כחול אדמה/ כחול כהה

בסטים: [ראה Rebrickable](#)

[חזרה לאינדקס](#)

אריחים עגולים ומעוקלים



מזהה רכיב 6391945 :

מזהה עיצוב 1031 :

שם, TLG: FLAT TILE 2X2, עגול, עם מדבקה מס. 154

שם, RB: אריח שטוח 2, 2 אעגול, עם מדבקה מס. 154

צבע: TLG/BL כתום צהבהב להבה/ כתום בהיר בהיר

בסטים: [ראה Rebrickable](#)





מזהה רכיב: 6366174

מזהה עיצוב: 80819

שם: TLG: FLAT TILE 2X2, ROUND, NO. 1231

שם: RB: אריח עגול 2 על 2 עם זהב, H הדפס 5 כוכבים

שחור: TLG/BL צבע

[בסטים: ראה Rebrickable](#)

No Image Available

מזהה רכיב: 6341738

שם: RB: אריח עגול 2 x 2 עם הדפס אורנג' Energy Core

צבע: TLG/BL זהב חם/זהב פנינה

[בסטים: ראה Rebrickable](#)

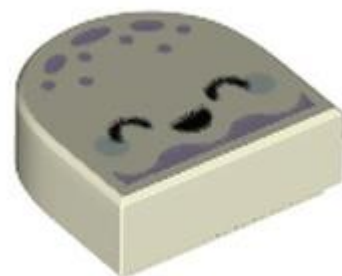

מזהה רכיב: 6371547





מזהה עיצוב: 82631

שם: TLG: FLAT TILE 1X1, 1/2 CIRCLE, NO. 31

שם: RB: אריח 1 x 1 חצי עיגול עם הדפס מדוזה

צבע: TLG/BL: זוהר בלבן כהה

בסטים: [ראה Rebrickable](#)



מזהה רכיב: 6371567

מזהה עיצוב: 82803

שם: TLG: FLAT TILE 1X1, 1/2 CIRCLE, NO. 32

שם: RB: אריח 1 x 1 חצי עיגול עם חוטם של בעלי חיים, הדפס לשון אלמוגים

צבע: TLG/BL: לבן

בסטים: [ראה Rebrickable](#)





מזהה רכיב: 6371586

מזהה עיצוב: 82858

שם: TLG: FLAT TILE 1X1, 1/2 CIRCLE, NO. 33

שם: RB: אריח 1 x 1 חצי עיגול עם חוטם של בעלי חיים, פה פתוח, לשון, הדפס ניבים

TLG/BL צבע: לבן

[Rebrickable](#): ראה



מזהה רכיב: 6380327

מזהה עיצוב: 90937

שם: TLG: FLAT TILE 1X1, 1/2 CIRCLE, NO. 36

שם: RB: אריח 1 x 1 חצי עיגול עם הדפס של Kissing Frog

TLG/BL צהוב קריר/ צהוב בהיר בהיר צבע:

[Rebrickable](#): ראה





מזהה רכיב: 6380328

מזהה עיצוב: 90938

שם: TLG: FLAT TILE 1X1, 1/2 CIRCLE, NO. 37

שם: RB: אריח 1 x 1 חצי עיגול עם הדפס של Kissing Frog

צבע: TLG/BL: צהוב קריר / צהוב בהיר בהיר

בסטים: [Rebrickable](#)



מזהה רכיב: 6361439

מזהה עיצוב: 80059

שם: TLG: CIRCLE TILE 1X1 1/4, NO. 31

שם: RB: אריח עגול 1 x 1 רבע עם הדפס טאקו

צבע: TLG/BL: כתום צהבהב להבה / כתום בהיר בהיר



[Rebrickable](#) **בסטים: ראה**



מזהה רכיב 6371548 :

מזהה עיצוב 82636 :

שם TLG: CIRCLE TILE 1X1 1/4, NO. 32

שם RB: אריח עגול 1 1/4 x רבע עם הדפס פסים ירוק צהבהב/לבנדר

צבע TLG/BL: כחול אדמה/ כחול כהה

[Rebrickable](#) **בסטים: ראה**

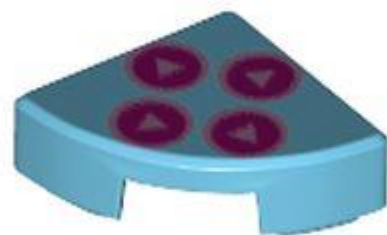

מזהה רכיב 6371560 :

מזהה עיצוב 82771 :

שם TLG: CIRCLE TILE 1X1 1/4, NO. 33

שם RB: אריח עגול 1 1/4 x רבע עם הדפס כפתורי בקר משחק ורוד כהה





צבע: TLG/BL תכלת בינוני

בסטים: [ראה Rebrickable](#)



מזהה רכיב: 6371574 :

מזהה עיצוב: 82951 :

שם: TLG: CIRCLE TILE 1X1 1/4, NO. 34

שם: RB: אריח עגול 1 1 x רבע עם הדפס צורות ורוד כהה/ורוד בהיר

TLG/BL צבע: לבן

בסטים: [ראה Rebrickable](#)



מזהה רכיב: 6371594 :

מזהה עיצוב: 82889 :

שם: TLG: CIRCLE TILE 1X1 1/4, NO. 35





שם: RB אריח עגול 1 1 x רבע עם עלים ירוקים, הדפס פרחי אלמוגים

TLG/BL צבע: שחור

בסטים: [ראה Rebrickable](#)



מזהה רכיב: 6375569

מזהה עיצוב: 84844

שם: TLG: TILE 2X4, CIRCLE, NO. 14

שם: RB אריח עגול 2 על 4 עם זרועות דוק אוק, הדפס ברק

TLG/BL צבע: לבן

בסטים: [ראה Rebrickable](#)

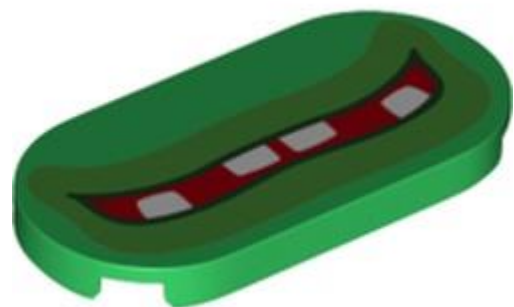

מזהה רכיב: 6382145

מזהה עיצוב: 94411





שם: TLG: TILE 2X4, CIRCLE, NO. 15

שם: RB: אריח עגול 2 על 4 עם פה אדום רחב, הדפס שיניים לבנות

צבע: TLG/BL: ירוק כהה/ירוק

בסטים: [ראה Rebrickable](#)



מזהה רכיב: 6371538 :

מזהה עיצוב: 82614 :

שם: TLG: TILE 3X3, CIRCLE, NO. 13

שם: RB: אריח עגול 3x3 עם לב קורל, לב רפואי תכלת בינוני, חתול, הדפס כלב

צבע: TLG/BL: לבן

בסטים: [ראה Rebrickable](#)



מזהה רכיב: 6371608 :





מזהה עיצוב: 83079

שם: TLG: FLAT TILE 1X1, ROUND, NO. 184

שם: RB: FLAT TILE 1X1, RUND, NO. 184

TLG/BL צבע: לבן

בסטים: [ראה Rebrickable](#)



מזהה רכיב: 6361440

שם: RB: אריח עגול 1 x 1 עם הדפס כתום מרכז/פרוסה

צבע: TLG/BL כתום צהבהב להבה/ כתום בהיר בהיר

בסטים: [ראה Rebrickable](#)

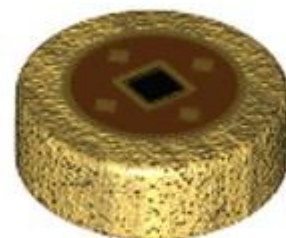

מזהה רכיב: 6372550

שם: RB: אריח עגול 1 x 1 עם הדפס מטבע סיני





צבע: TLG/BL זהב חם/זהב פנינה

בסטים: [ראה Rebrickable](#)



מזהה רכיב: 6384891

מזהה עיצוב: 99217

שם: TLG: FLAT TILE 1X1, ROUND, NO. 194

שם: RB: אריח עגול 1 x 1 עם הדפס שחור לא ממרכזי נקודה/עיגול/עין

צבע: TLG/BL לבן

בסטים: [ראה Rebrickable](#)



מזהה רכיב: 6361438

מזהה עיצוב: 80058

שם: TLG: FLAT TILE 1X1, ROUND, NO. 176





שם: RB אריח עגול 1 x 1 עם הדפס סושי

שחור: TLG/BL צבע

בסטים: [ראה Rebrickable](#)



מזהה רכיב: 6373413

מזהה עיצוב: 84075

שם: TLG: FLAT TILE 1X1, ROUND, NO. 191

שם: RB אריח עגול עם תקע ירוק על הדפס רקע ירוק בהיר

לבן: TLG/BL צבע

בסטים: [ראה Rebrickable](#)



מזהה רכיב: 6371569

מזהה עיצוב: 82846





שם: TLG: FLAT TILE 1X1, ROUND, NO. 182

שם: RB: עגול אריח 1 x 1 עם ורוד כהה. הדפס צורות לבנדר, כתום בהיר, כחול בהיר בהיר

צבע: TLG/BL: שקוף/טרנס-צלול

בסטים: [ראה Rebrickable](#)



מזהה רכיב: 6371568 :

מזהה עיצוב: 82804 :

שם: TLG: FLAT TILE 1X1, ROUND, NO. 181

שם: RB: אריח עגול 1 x 1 עם הדפס ספירלה בצבע כחול בהיר

צבע: TLG/BL: לבן

בסטים: [ראה Rebrickable](#)



מזהה רכיב: 6371566 :





מזהה עיצוב: 82802

שם: TLG: FLAT TILE 1X1, ROUND, NO. 186

שם: RB: אריח עגול 1 x 1 עם עיגול שחור, הדפס צורות לבנות

TLG/BL צבע: לבן

בסטים: [ראה Rebrickable](#)



מזהה רכיב: 6371565

מזהה עיצוב: 82779

שם: TLG: FLAT TILE 1X1, ROUND, NO. 179

שם: RB: אריח עגול 1 x 1 עם הדפס לבן/ורוד 'UP'

צבע: TLG/BL צהוב תוסס

בסטים: [ראה Rebrickable](#)





מזהה רכיב: 6371585

מזהה עיצוב: 82855

שם: TLG: FLAT TILE 1X1, ROUND, NO. 183

שם: RB: אריח עגול 1 x 1 עם עין שחורה, הדפס נקודות לבנות

TLG/BL צבע: לבן

[Rebrickable](#): ראה בסטים



מזהה רכיב: 6381395

מזהה עיצוב: 92788

שם: TLG: FLAT TILE 1X1, ROUND, NO. 187

שם: RB: אריח עגול 1 x 1 עם מסך, לחצנים אדומים/צהובים/שחורים/הדפסת בקרות היגוי מרוץ

TLG/BL צבע: שחור

[Rebrickable](#): ראה בסטים





מזהה רכיב: 6382047

מזהה עיצוב: 94069

שם: TLG: FLAT TILE 1X1, ROUND, NO. 198

שם: RB: אריח עגול 1 x 1 עם עיגולים כחולים בינוניים על הדפס רקע לבן

שחור: TLG/BL צבע:

בסטים: [Rebrickable](#)

No Image
Available

מזהה רכיב: 6375358

שם: RB: אריח עגול 1 x 1 עם הדפס כתר זהב

צבע: TLG/BL זהב חם/זהב פנינה

בסטים: [Rebrickable](#)



מזהה רכיב 6303514 :

מזהה עיצוב 68350 :

שם TLG: FLAT TILE 1X1, ROUND, NO. 199

שם RB: אריח עגול 1 x 1 עם הדפס פסי קשת

צבע: TLG/BL לבן

בסטים: [Rebrickable](#)



מזהה רכיב 6398362 :

מזהה עיצוב 1925 :

שם TLG: FLAT TILE 1X1, ROUND, NO. 180

שם RB: אריח עגול 1 x 1 עם הדפס פאי ירח זהב

צבע: TLG/BL כתום כהה



[Rebrickable](#) **בסטים**: [ראה](#)



מזהה רכיב: 6395410

מזהה עיצוב: 84554

שם: TLG: FLAT TILE 1X1, ROUND, NO. 196

שם: RB: אריח עגול 1 1 x עם הדפס בלוט קטן

צבע: TLG/BL: נוגט בינוני

[Rebrickable](#) **בסטים**: [ראה](#)

[חזרה לאינדקס](#)

אריחים מיוחדים

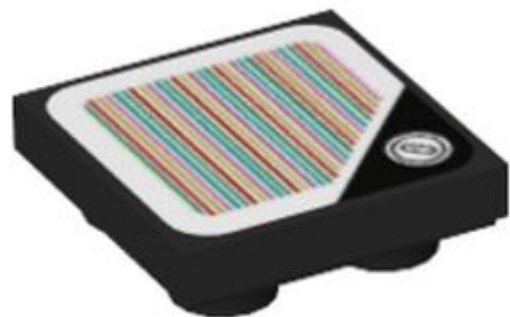

מזהה רכיב: 6389751

מזהה עיצוב: 1030





שם, TLG: FLAT TILE 2X2, INV., עם מס' מדבקה. 153

שם, RB: FLAT TILE 2X2, INV., עם מס' מדבקה. 153

שחור: TLG/BL צבע

[ראו Rebrickable](#): בסטים

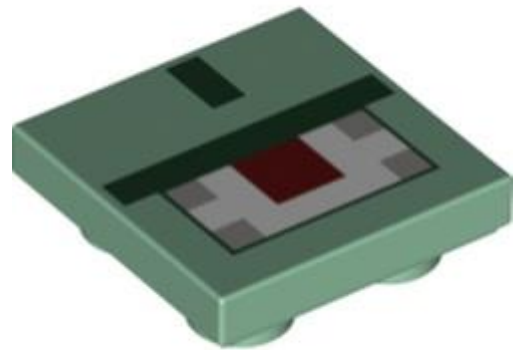

מזהה רכיב: 6299729

מזהה עיצוב: 67798

שם, NO. 20, TLG: FLAT TILE 2X2, INV.

שם, RB: Tile Special 2 x 2 הפוך עם הדפס עיניים אדומות פיקסלט

צבע: TLG/BL ירוק חול

[ראו Rebrickable](#): בסטים



מזהה רכיב: 6389741





מזהה עיצוב 1628 :

שם, **TLG: FLAT TILE 2X2, INV.**, עם מס' מדבקה. 174

שם, **RB: FLAT TILE 2X2, INV.**, עם מס' מדבקה. 174

צבע: **TLG/BL** אדום/אדום בהיר

בסטים: [ראה Rebrickable](#)

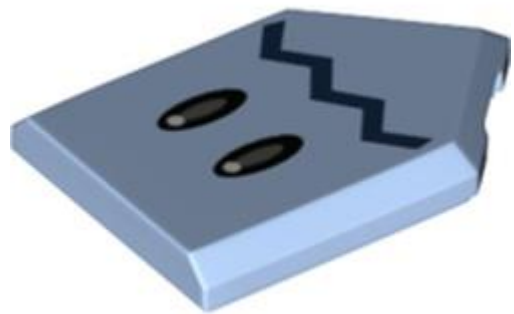

מזהה רכיב 6382175 :

מזהה עיצוב 95048 :

שם **TLG: FLAT TILE 2X3, W/ ANGLE, NO. 125**

שם **RB:** אריח מיוחד 2 x 3 מחומש עם עיניים שחורות, פה כחול כהה הדפס קו זיגזג

צבע: **TLG/BL** כחול רויאל בהיר/ כחול בהיר בהיר

בסטים: [ראה Rebrickable](#)

[חזרה לאינדקס](#)

תחבורה - ים ואוויר





מזהה רכיב: 6376846

מזהה עיצוב: 88081

שם: TLG: RUDDER 2X6X4, NO. 21

שם: RB: מעבורת זנב עם הדפס יונק דבש אדום וכחול

צבע: TLG/BL: תכלת כהה

בסטים: [Rebrickable](#)



מזהה רכיב: 6378160

מזהה עיצוב: 89711

שם: TLG: RUDDER 2X6X4, NO. 22

שם: RB: מעבורת זנב עם הדפס לוגו של כוכב החיים

צבע: TLG/BL: צהוב תוסס





[בסטים: ראה Rebrickable](#)



מזהה רכיב: 6381760 :

מזהה עיצוב: 93574 :

שם: TLG: RUDDER 2X6X4, NO. 23

שם: RB: מעבורת זנב עם הדפס לוגו אש

צבע: TLG/BL: אדום/אדום בהיר

[בסטים: ראה Rebrickable](#)

[חזרה לאינדקס](#)

חלונות ודלתות



מזהה רכיב: 6375579 :

מזהה עיצוב: 84854 :





שם: TLG: GLAS FOR FRAME 1X4X6, NO. 20

שם: RB: זכוכית לחלון 1 x 6 x 4 עם מסך מחשב, הדפס גובלין ירוק

צבע: TLG/BL: כחול בהיר שקוף/ כחול טרנס-לייט

בסטים: [ראה Rebrickable](#)



מזהה רכיב: 6366171

מזהה עיצוב: 80816

שם: TLG: זכוכית למסגרת 1, 2x2x2 מ.ס. 9

שם: RB: זכוכית לחלון 1 x 2 x 2 שטוח עם הדפס אישה מנגנת בפסנתר

צבע: TLG/BL: לבן

בסטים: [ראה Rebrickable](#)

[חזרה לאינדקס](#)

שמשות וגוף גוף



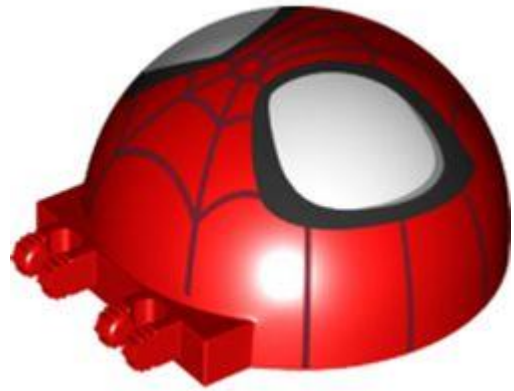

מזהה רכיב 6375580 :

מזהה עיצוב 84855 :

שם, TLG: DOME DIA. 47.84 עם ציר קומבי, מס. 5

שם RB: שמשה קדמית 8 x 3 x 8 כיפה עם כפול 2 אצבעות - 7 שיניים עם הדפסת ספיידרמן

צבע TLG/BL: אדום/אדום בהיר

בסטים: [ראה Rebrickable](#)

[חזרה לאינדקס](#)

המאמר תורגם מתוך אתר האינטרנט [newelementary.com](#)

כל הזכויות שמורות לאתר האינטרנט [newelementary.com](#)

כל הזכויות התרגום שמורות לקבוצת AFOLs.IL

The article was translated from the website [newelementary.com](#)

All rights reserved to the [newelementary.com](#) website

All translation rights are reserved to the AFOLs.IL group



