



אילו חלקים חדשים של LEGO® שוחררו בדצמבר 2020 ובינואר 2021?

פורסם על ידי אדמין



אנחנו אוהבים לעדכן אותך באילו חלקים חדשים של LEGO זמינים לשימוש בבניין שלך, ולכן הגיע הזמן לרשימה נוספת שלנו שנוצרה על ידי (Toby Mac) [ב](#) ([Rebrickable](#)-חושפת אלמנטים שנוספו לאחרונה. דילגנו על זה בחודש שעבר מכיוון שדצמבר היה חודש שקט עבור מהדורות חדשות, כך שהמעטים הללו נכללים כאן, יחד עם המפולת המוחלטת של מהדורות ינואר! אולי יהיו גם כמה כאלה שלפני דצמבר שהתגנבו.

לרוע המזל נראה שרוב אם לא כל החלקים החדשים אינם זמינים כעת מ Bricks & Pieces-אני מניח שזה בגלל שזו עונת השיא עבור קבוצת LEGO אבל בכל פעם שאתה קונה מ LEGO-כולל Bricks & Pieces, אנא שקול לעקוב אחר קישורי השותפים שלנו כדי להגיע לשם; [ארה"ב](#), [בריטניה](#) או [AU](#). יסודי חדש עשוי לקבל עמלה.

רשימת רכיבי LEGO חדשים שנוספו בדצמבר 2020/ינואר 2021 ל-Rebrickable-

בדוק את רשימת החלקים המלאה למטה, הכוללת גם תבניות חדשות וגם חלקים שמגיעים בצבעים חדשים וחתיכות מודפסות חדשות.

[סורגים, סולמות וגדרות\(10\)](#)

[ביוניקל, מפעל גיבורים וצמצום\(2\)](#)

[לבנים\(15\)](#)

[לבנים מעוקלים\(29\)](#)

[לבנים עגולים וחרוטים\(14\)](#)





[לבנים בשיפוע\(20\)](#)

[לבנים מיוחדות\(16\)](#)

[לבנים טריות\(14\)](#)

[מיכלים\(11\)](#)

[דופלו, קוואטרו ופרימו\(55\)](#)

[דגלים, שלטים, פלסטיק ובד\(12\)](#)

[צירים, זרועות ופטיפונים\(11\)](#)

[ראשי מינידול\(15\)](#)

[מינידול פלג גוף תחתון\(9\)](#)

[מינידול פלג גוף עליון\(17\)](#)

[אביזרים למיני דמות\(32\)](#)

[ראשי מיני-תאנים\(26\)](#)

[כיסוי ראש מיני דמות\(23\)](#)

[גוף תחתון מיני-תמונה\(15\)](#)

[פלג גוף עליון מיני-פיגה\(46\)](#)

[מיני תאנים\(11\)](#)

[דמויות שאינן ניתנות לבנייה \(Duplo, Fabuland\) וכו' \(7\)](#)

[אחר\(10\)](#)

[לוחות\(9\)](#)

[צמחים ובעלי חיים\(49\)](#)

[צלחות\(13\)](#)

[צלחות בזווית\(11\)](#)

[צלחות עגולות וכלים\(18\)](#)

[צלחות מיוחדות\(48\)](#)

[פונקציות כוח, סופות מחשבות וחשמליות\(1\)](#)

[רוק\(3\)](#)

[סרנים טכניים\(1\)](#)





[קורות טכניות\(6\)](#)

[לבנים טכניות\(1\)](#)

[מחברים טכניים\(13\)](#)

[לוחות טכניים\(23\)](#)

[סיכות טכניות\(1\)](#)

[מיוחד טכני\(2\)](#)

[היגוי, מתלים ומנוע טכני\(2\)](#)

[אריחים\(91\)](#)

[אריחים עגולים ומעוקלים\(29\)](#)

[אריחים מיוחדים\(20\)](#)

[כלים\(9\)](#)

[תחבורה - קרקע\(16\)](#)

[תחבורה - ים ואוויר\(6\)](#)

[צינורות וצינורות\(2\)](#)

[גלגלים וצמיגים\(7\)](#)

[חלונות ודלתות\(10\)](#)

[שמשות וגוף גוף\(6\)](#)

סורגים, סולמות וגדרות

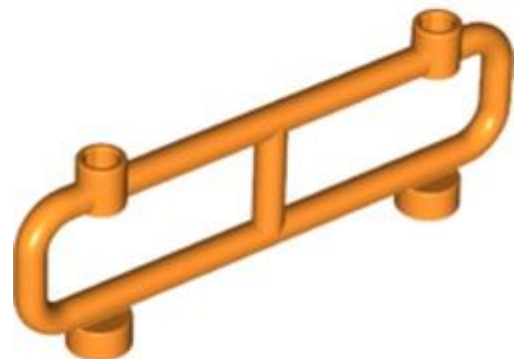

מזהה רכיב. 6334534: בסטים: [ראה ניתן לבנייה מחדש](#)





מזהה עיצוב: 2486

שם: TLG: BALUSTRADE 1X8X2

שם: RB: פס 8 x 21 x

צבע: TLG/BL: כתום בהיר/כתום



מזהה רכיב: 6339183. בסטים: [ראה ניתן לבנייה מחדש](#)

מזהה עיצוב: 41005

שם: TLG: STICK Ø 3.2 W. HOLDER

שם: RB: בר 1 עם קליפ [קצוות חתוכים וחור צד אחד]

צבע: TLG/BL: לבן



מזהה רכיב: 6327442. בסטים: [ראה ניתן לבנייה מחדש](#)

מזהה עיצוב: 21462





שם: TLG: LIGHT SWORD - BLADE

שם: RB: בר 4 (להב אור / שרביט)

צבע: TLG/BL: ירוק צהבהב בהיר/ ליים



מזהה רכיב. 6341972: בסטים: [ראה ניתן לבנייה מחדש](#)

מזהה עיצוב: 44873

שם: TLG: HOLDER Ø3.2 W/TUBE Ø3.2 חור

שם: RB: מחזיק בר עם קליפ

צבע: TLG/BL: אדום/אדום בהיר

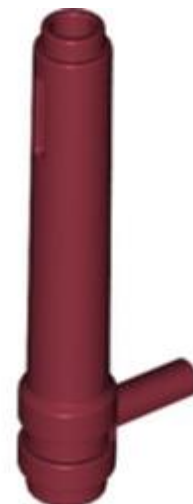

מזהה רכיב. 6331092: בסטים: [ראה ניתן לבנייה מחדש](#)

מזהה עיצוב:

שם: TLG:





שם: RB צילינדר 1 1/2 x 5 עם ידית (גליל חיכוך)

צבע: TLG/BL אדום כהה

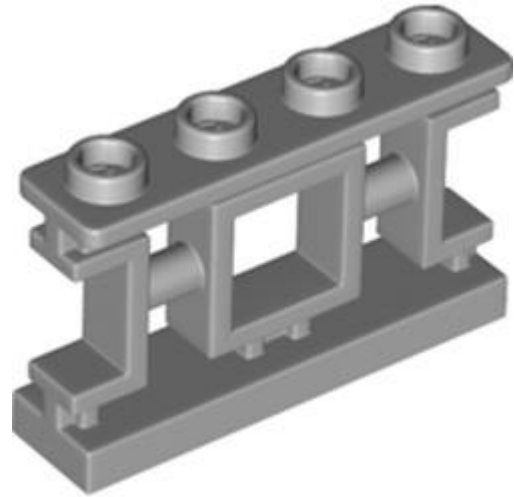

מזהה רכיב: 6328334. **בסטים:** [ראה ניתן לבנייה מחדש](#)

מזהה עיצוב:

שם: TLG

שם: RB גדר 1 2 x 4 x סריג אסימטרי נוי עם 4 חתיכים

צבע: TLG/BL אפור אבן בינוני/אפור כחלחל בהיר

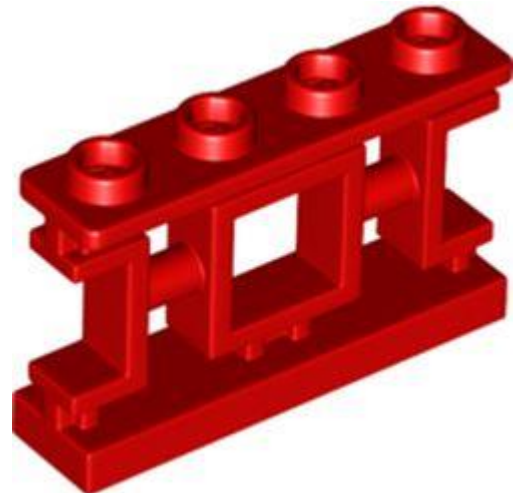

מזהה רכיב: 6309044. **בסטים:** [ראה ניתן לבנייה מחדש](#)

מזהה עיצוב:

שם: TLG

שם: RB גדר 1 2 x 4 x סריג אסימטרי נוי עם 4 חתיכים





צבע: TLG/BL אדום/אדום בהיר



מזהה רכיב: 6334265. **בסטים:** [ראה ניתן לבנייה מחדש](#)

מזהה עיצוב: 19121

שם: TLG: גדר ברזל 1 4x2 עם 4 חתיכים

שם: RB: גדר מעוטרת 1 2 x 4 x עם 4 חתיכים

צבע: TLG/BL חום אדמדם



מזהה רכיב: 6332610. **בסטים:** [ראה ניתן לבנייה מחדש](#)

מזהה עיצוב: 70646

שם: TLG: LADDER 2X16 W/3.2 SHAFT

שם: RB: סולם 16 2.5 x עם שלושה 2 x 2 חתיכים

צבע: TLG/BL לבן





מזהה רכיב. 6337367: **בסטים**: [ראה ניתן לבנייה מחדש](#)

מזהה עיצוב: 29340

שם TLG: ARROW 8M עבור SPRING Shooter

שם RB: Spring Shooter Munition 8L

צבע: TLG/BL: כסף מתכתי/כסף שטוח

[חזרה לאינדקס](#)

-Construction Bionicle, Hero Factory



מזהה רכיב. 6329298: **בסטים**: [ראה ניתן לבנייה מחדש](#)

מזהה עיצוב: 15362

שם TLG: CLAW 7 מודולים עם סרן צולב

שם RB: כיסוי גפה בדמות גדולה / טופר / ספינק גדול עם חור בציר





צבע: TLG/BL ירוק חול



מזהה רכיב. 6335184: **בסטים**: [ראה ניתן לבנייה מחדש](#)

מזהה עיצוב: 15362

שם 7 CLAW: TLG מודולים עם סרן צולב

שם: RB: כיסוי גפה בדמות גדולה / טופר / ספייק גדול עם חור בציר

צבע: TLG/BL ירוק בהיר

[חזרה לאינדקס](#)

לבנים



מזהה רכיב. 6343279: **בסטים**: [ראה ניתן לבנייה מחדש](#)

מזהה עיצוב: 3005

שם: TLG: BRICK 1X1





שם: RB: לבנה 11 x

צבע: TLG/BL: ירוק בהיר



מזהה רכיב: 6334693. בסטים: ראה ניתן לבנייה מחדש

מזהה עיצוב: 76908

שם: TLG: BRICK 1X1, NO. 27

שם: RB: לבנה 1 x עם הדפס כוכב כחול

צבע: TLG/BL: ירוק בהיר



מזהה רכיב: 6334671. בסטים: ראה ניתן לבנייה מחדש

מזהה עיצוב: 76886

שם: TLG: BRICK 1X2, NO. 65

שם: RB: לבנה 1 x 2 עם '?' על רקע ציוד והדפסת כתמים כחולים





צבע: TLG/BL תכלת כהה



מזהה רכיב. 6334672: **בסטים**: [ראה ניתן לבנייה מחדש](#)

מזהה עיצוב: 76887

שם: TLG: BRICK 1X2, NO. 69

שם: RB: לבנה 1 x 2 עם '?' על רקע ציוד והדפסת כתמי תכלת כהה

צבע: TLG/BL תכלת בינוני

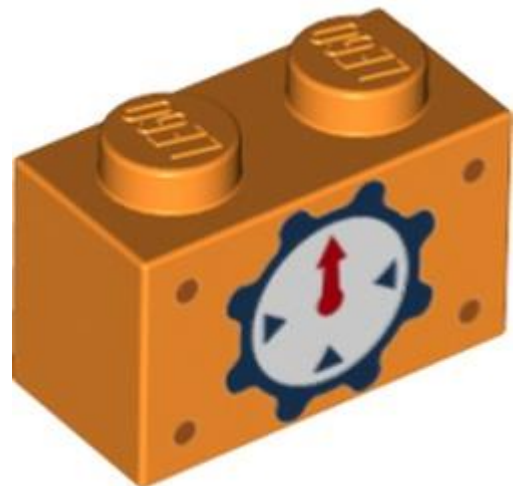

מזהה רכיב. 6342123: **בסטים**: [ראה ניתן לבנייה מחדש](#)

מזהה עיצוב: 78158

שם: TLG: BRICK 1X2, NO. 72

שם: RB: לבנה 1 x 2 עם שעון עם יד אדומה על הדפסת רקע של ציוד

צבע: TLG/BL כתום בהיר/כתום





מזהה רכיב. 6334676: **בסטים**: [ראה ניתן לבנייה מחדש](#)

מזהה עיצוב: 76891

שם: TLG: BRICK 1X2, NO. 71

שם: RB: לבנה 1 x 2 עם הדפסת מטבע

צבע: TLG/BL: צהוב בהיר/צהוב



מזהה רכיב. 6334678: **בסטים**: [ראה ניתן לבנייה מחדש](#)

מזהה עיצוב: 76893

שם: TLG: BRICK 1X2, NO. 66

שם: RB: לבנה 1 x 2 עם הדפס עיניים סגלגלות

צבע: TLG/BL: צהוב בהיר/צהוב



מזהה רכיב. 6334677: [בסטטים](#): [ראה ניתן לבנייה מחדש](#)

מזהה עיצוב: 76892

שם: TLG: BRICK 1X2, NO. 68

שם: RB: לבנה 1 x 2 עם הדפס מטבע אדום

צבע: TLG/BL: ירוק צהבהב בהיר/ ליים



מזהה רכיב. 6334673: [בסטטים](#): [ראה ניתן לבנייה מחדש](#)

מזהה עיצוב: 76888

שם: TLG: BRICK 1X2, NO. 64

שם: RB: לבנה 1 x 2 עם הדפס כוכב עם עיניים

צבע: TLG/BL: כחול בהיר/כחול

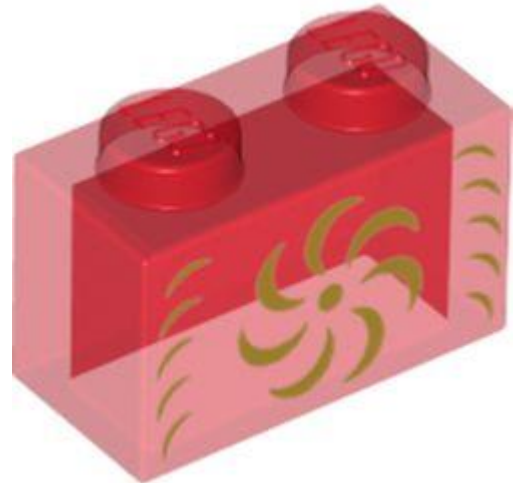

מזהה רכיב. 6331369: [בסטים](#): [ראה ניתן לבנייה מחדש](#)

מזהה עיצוב:

שם: TLG

שם: RB: לבנה 1 x 2 x 1 ללא צינור תחתון עם הדפס קישוטי זהב

צבע: TLG/BL: אדום שקוף/טרנס-אדום

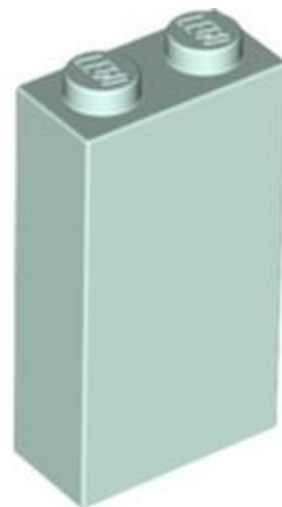

מזהה רכיב. 6328085: [בסטים](#): [ראה ניתן לבנייה מחדש](#)

מזהה עיצוב: 22886

שם: TLG: BRICK 1X2X3

שם: RB: לבנה 1 x 3 x 2 עם מחזיק חתך תחתון

צבע: TLG/BL: Aqua/ Light Aqua



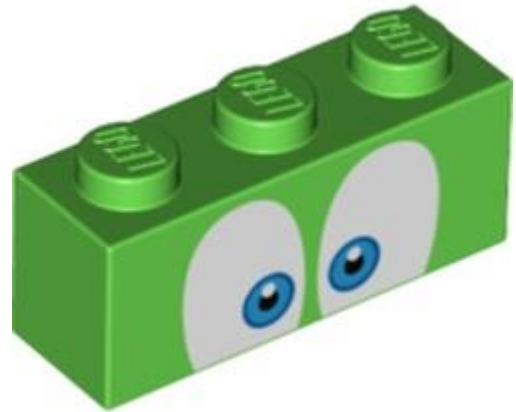

מזהה רכיב. 6334670: [בסטים](#): [ראה ניתן לבנייה מחדש](#)

מזהה עיצוב: 76885

שם: TLG: BRICK 1X3, NO. 59

שם: RB: לבנה 1 x 3 עם עיניים עם הדפס של איריס כחולה

צבע: TLG/BL: ירוק בהיר

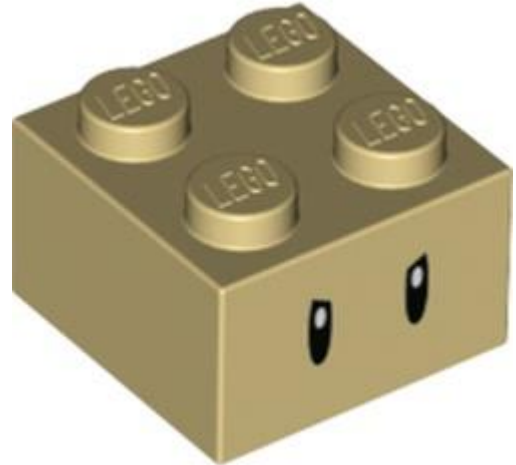

מזהה רכיב. 6334691: [בסטים](#): [ראה ניתן לבנייה מחדש](#)

מזהה עיצוב: 76906

שם: TLG: BRICK 2X2, NO. 155

שם: RB: לבנה 2 על 2 עם הדפס עיניים סגלגלות שחורות

צבע: TLG/BL: צהוב לבנים/שיזוף

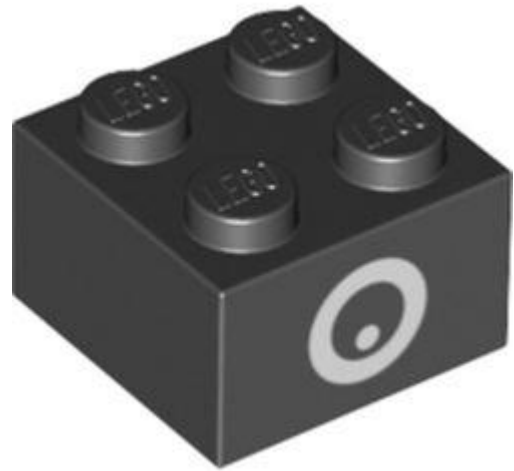

מזהה רכיב: 6334674. **בסטים:** [ראה ניתן לבנייה מחדש](#)

מזהה עיצוב: 76889

שם: TLG: BRICK 2X2, NO. 156

שם: RB: לבנה 2 על 2 עם הדפס עיניים (שרשרת שופעת)

צבע: TLG/BL שחור

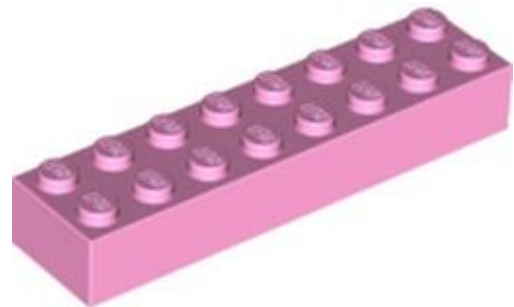

מזהה רכיב: 6338201. **בסטים:** [ראה ניתן לבנייה מחדש](#)

מזהה עיצוב: 93888

שם: TLG: BRICK 2X8

שם: RB: לבנה 82 x

צבע: TLG/BL סגול בהיר/ורוד בהיר

[חזרה לאינדקס](#)





לבנים מעוקל



מזהה רכיב. 6331592: בסטים: ראה ניתן לבנייה מחדש

מזהה עיצוב: 4490

שם: BRICK W. BOW 1X3 TLG:

שם: RB: קשת לבנים 31 x

צבע: TLG/BL: ירוק כהה/ירוק

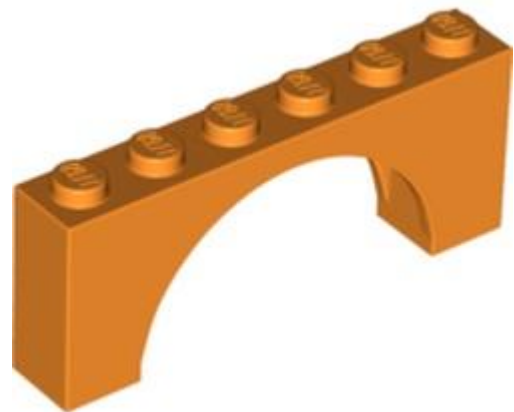

מזהה רכיב. 6337195: בסטים: ראה ניתן לבנייה מחדש

מזהה עיצוב: 15254

שם: BRICK W/ INSIDE BOW 1X6X2 TLG:

שם: RB: קשת לבנים 1 - 2 x 6 x חלק עליון דק ללא צד תחתון מחוזק [גרסה חדשה]

צבע: TLG/BL: כתום בהיר/כתום



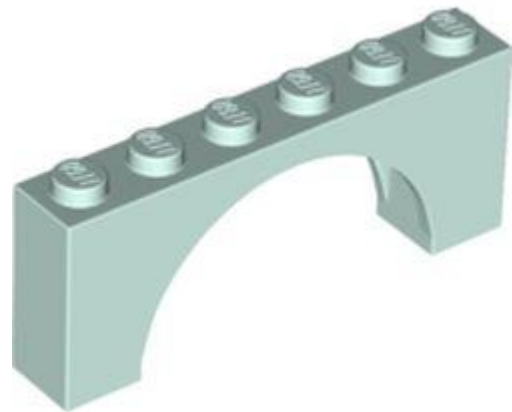

מזהה רכיב. 6325976: **בסטים**: [ראה ניתן לבנייה מחדש](#)

מזהה עיצוב: 15254

שם: TLG: BRICK W/ INSIDE BOW 1X6X2

שם: RB: קשת לבנים 1 - 2 x 6 x חלק עליון דק ללא צד תחתון מחוזק [גרסה חדשה]

צבע: TLG/BL: Aqua/ Light Aqua



מזהה רכיב. 6328126: **בסטים**: [ראה ניתן לבנייה מחדש](#)

מזהה עיצוב: 30935

שם: TLG: BRICK 1X1X3 1/3, W/ ARCH

שם: RB: קשת לבנים 1 1/3 x 3 x 6 חלק עליון מעוקל

צבע: TLG/BL: כתום צהבהב להבה/ כתום בהיר בהיר





מזהה רכיב. 6326000: **בסטים**: [ראה ניתן לבנייה מחדש](#)

מזהה עיצוב: 40296

שם: TLG: BRICK W. BOW 1X8X2

שם: RB: קשת לבנים 1 x 2 x 8 מוגבה

צבע: TLG/BL: ירוק כחלחל בהיר/ טורקיז כהה

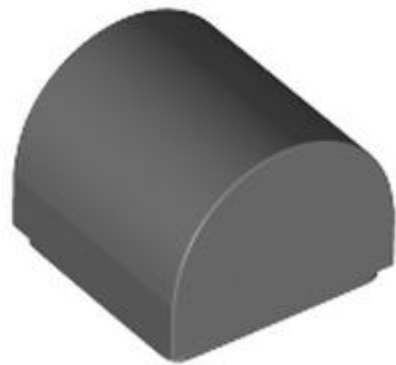

מזהה רכיב. 6333129: **בסטים**: [ראה ניתן לבנייה מחדש](#)

מזהה עיצוב:

שם: TLG:

שם: RB: בריק מעוקל 1 x 2/3 x 1 חלק עליון כפול מעוקל, ללא חתיכים

צבע: TLG/BL: אפור אבן כהה / אפור כחלחל כהה

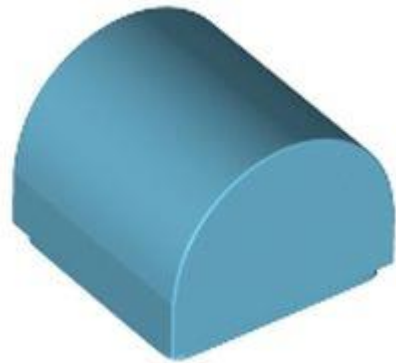

מזהה רכיב. 6337982: **בסטים**: [ראה ניתן לבנייה מחדש](#)

מזהה עיצוב: 49307

שם, **TLG: PLATE 1X1X2/3** קשת חיצונית

שם: **RB**: בריק מעוקל 1 x 2/3 x 1 חלק עליון כפול מעוקל, ללא חתיכים

צבע: **TLG/BL**: תכלת בינוני



מזהה רכיב. 6334833: **בסטים**: [ראה ניתן לבנייה מחדש](#)

מזהה עיצוב: 49307

שם, **TLG: PLATE 1X1X2/3** קשת חיצונית

שם: **RB**: בריק מעוקל 1 x 2/3 x 1 חלק עליון כפול מעוקל, ללא חתיכים

צבע: **TLG/BL**: סגול בהיר/ורוד כהה





מזהה רכיב. 6270719: **בסטים**: [ראה ניתן לבנייה מחדש](#)

מזהה עיצוב: 37352

שם, TLG: BRICK 1X2, מבחוץ לחצי קשת

שם: RB: בריק מעוקל 1 x 1 x 2 ללא חתיכים

צבע: TLG/BL: ירוק כהה/ירוק

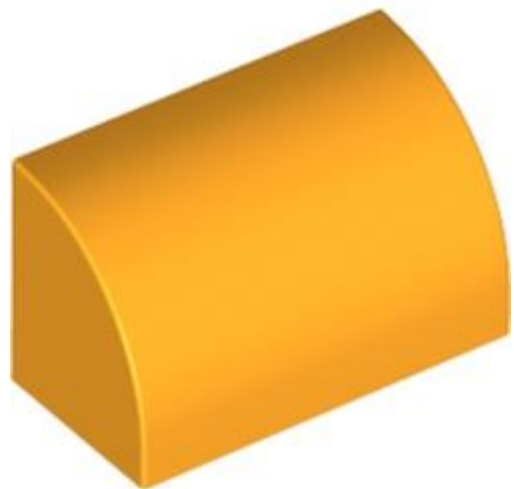

מזהה רכיב. 6334836: **בסטים**: [ראה ניתן לבנייה מחדש](#)

מזהה עיצוב: 37352

שם, TLG: BRICK 1X2, מבחוץ לחצי קשת

שם: RB: בריק מעוקל 1 x 1 x 2 ללא חתיכים

צבע: TLG/BL: כתום צהבהב להבה/ כתום בהיר בהיר





מזהה רכיב. 6334102: **בסטים**: [ראה ניתן לבנייה מחדש](#)

מזהה עיצוב: 37352

שם: **TLG: BRICK 1X2**, מבחוץ לחצי קשת

שם: **RB:** בריק מעוקל 1 x 1 x 2 x ללא חתיכים

צבע: **TLG/BL:** נוגט בינוני

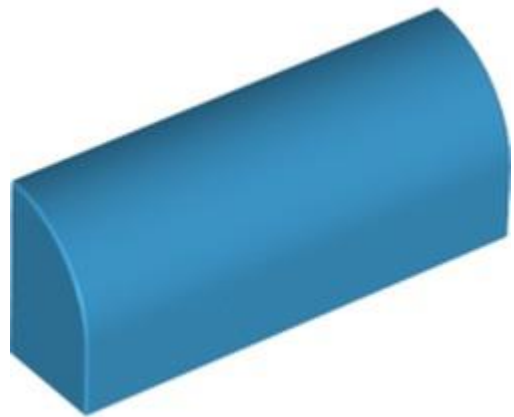

מזהה רכיב. 6327904: **בסטים**: [ראה ניתן לבנייה מחדש](#)

מזהה עיצוב: 10314

שם: **TLG: BRICK 1X4X1 1/3**

שם: **RB:** לבנים מעוקל 1 1/3 x 4 x ללא חתיכים, חלק עליון מעוקל עם תמיכה פנימית מוגבהת

צבע: **TLG/BL:** תכלת כהה



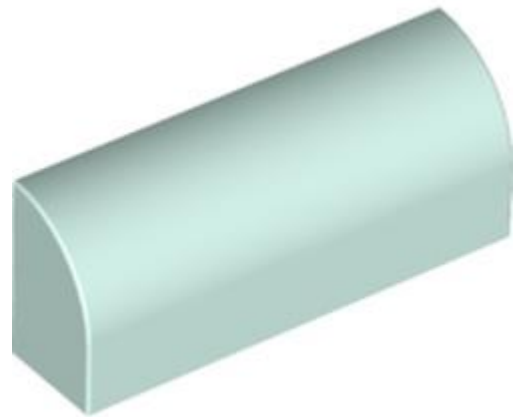

מזהה רכיב. 6334049: [בסטים](#): [ראה ניתן לבנייה מחדש](#)

מזהה עיצוב: 10314

שם: BRICK 1X4X1 1/3 TLG:

שם: RB: לבנים מעוקל 1 1/3 x 4 x 1 ללא חתיכים, חלק עליון מעוקל עם תמיכה פנימית מוגבהת

צבע: TLG/BL: Aqua/ Light Aqua

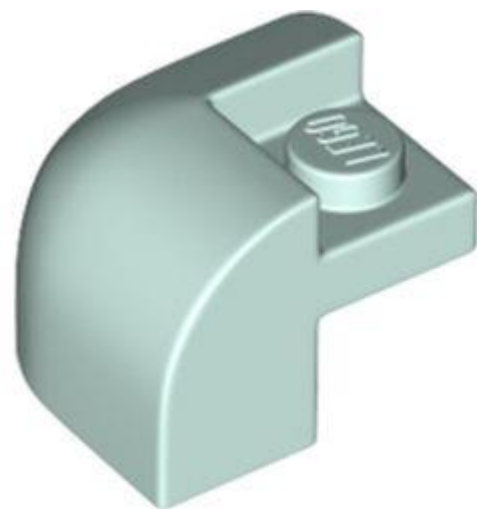

מזהה רכיב. 6336659: [בסטים](#): [ראה ניתן לבנייה מחדש](#)

מזהה עיצוב: 67810

שם: BRICK W/ BOW 2X2X1 1/3 TLG:

שם: RB: בריק מעוקל 2 1/3 x 2 x 1 עם חלק עליון מעוקל - פינה

צבע: TLG/BL: Aqua/ Light Aqua

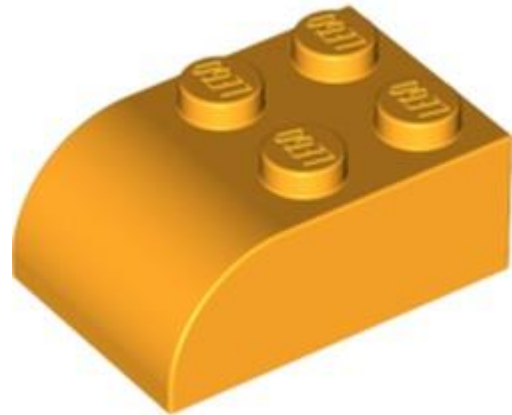

מזהה רכיב. 6334834: **בסטים**: [ראה ניתן לבנייה מחדש](#)

מזהה עיצוב: 6215

שם: TLG: BRICK 2X3 W. ARCH

שם: RB: Brick Curved 2 x 3 עם חלק עליון מעוקל

צבע: TLG/BL: כתום צהבהב להבה/ כתום בהיר בהיר

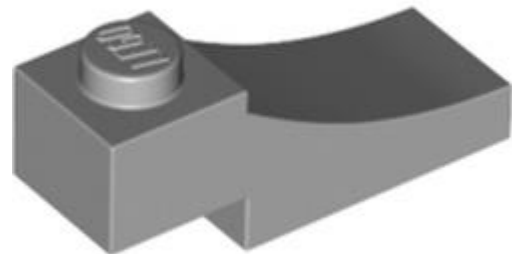

מזהה רכיב. 6329117: **בסטים**: [ראה ניתן לבנייה מחדש](#)

מזהה עיצוב: 70681

שם: TLG: BRICK 1X3,SIDE HALF ARCH,W/CUTOUT

שם: RB: בריק מעוקל 1 3 x עם 2/3 חיתוך הפוך

צבע: TLG/BL: אפור אבן בינוני/אפור כחלחל בהיר

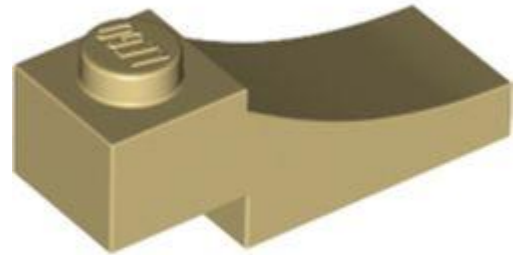

מזהה רכיב. 6328182: בסטים: ראה ניתן לבנייה מחדש

מזהה עיצוב: 70681

שם: TLG: BRICK 1X3,SIDE HALF ARCH,W/CUTOUT

שם: RB: בריק מעוקל 3 x 1 עם 2/3 חיתוך הפוך

צבע: TLG/BL: צהוב לבנים/שיזוף

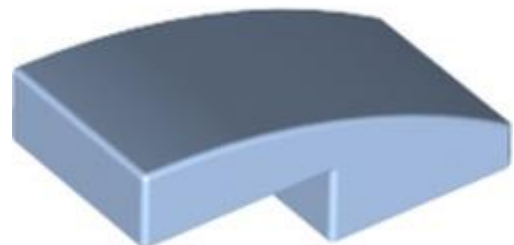

מזהה רכיב. 6335524: בסטים: ראה ניתן לבנייה מחדש

מזהה עיצוב: 11477

שם: TLG: PLATE W. BOW 1X2X2/3

שם: RB: מדרון מעוקל 2 x 1 x ללא חתיכים [1/2 קשת]

צבע: TLG/BL: כחול רויאל בהיר/ כחול בהיר בהיר

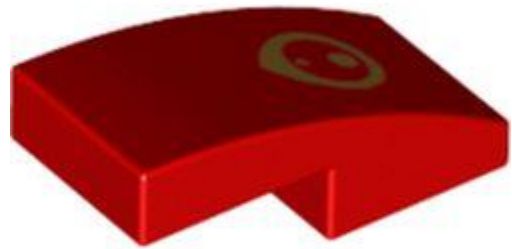

מזהה רכיב. 6331379: **בסטים**: [ראה ניתן לבנייה מחדש](#)

מזהה עיצוב:

שם: TLG

שם: RB: מדרון מעוקל 2 x 1 x ללא חתיכים [1/2 קשת] עם הדפס עיני זהב

צבע: TLG/BL: אדום/אדום בהיר

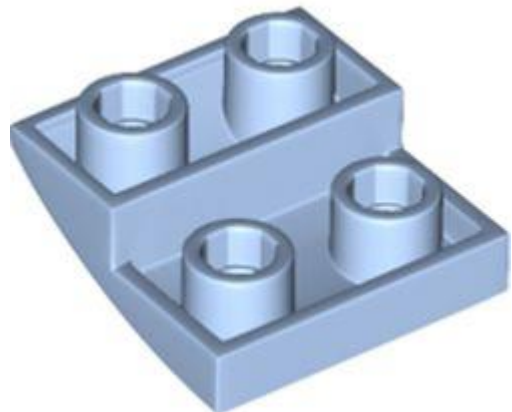

מזהה רכיב. 6336860: **בסטים**: [ראה ניתן לבנייה מחדש](#)

מזהה עיצוב: 32803

שם, TLG: BRICK 2X2X2/3, קשת הפוכה

שם: RB: מדרון מעוקל 2 x 2 x הפוך

צבע: TLG/BL: כחול רויאל בהיר/ כחול בהיר בהיר

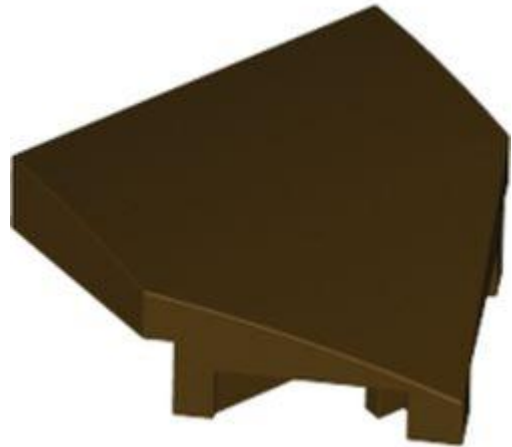

מזהה רכיב. 6308903: בסטים: ראה ניתן לבנייה מחדש

מזהה עיצוב:

שם: TLG

שם: RB: מדרון מעוקל 2 x 2 עם חריצים

צבע: TLG/BL: חום כהה



מזהה רכיב. 6326438: בסטים: ראה ניתן לבנייה מחדש

מזהה עיצוב: 73122

שם: TLG: PLATE, W/ BOW 2X2X2/3, NO. 43

שם: RB: מדרון מעוקל 2 x 2/3 x עם הדפס כוכב החיים ו'הצלת חוף'

צבע: TLG/BL: צהוב בהיר/צהוב





מזהה רכיב. **בסטים**: 6329294. [ראה ניתן לבנייה מחדש](#)

מזהה עיצוב: 93604

שם: TLG: PLATE W. BOW 3X4X2/3 W. KNOBS

שם: RB: שיפוע מעוקל 3 x 2/3 x 4 משולש מעוקל עם 2 חתיכים שקועים

צבע: TLG/BL: נוגט בהיר

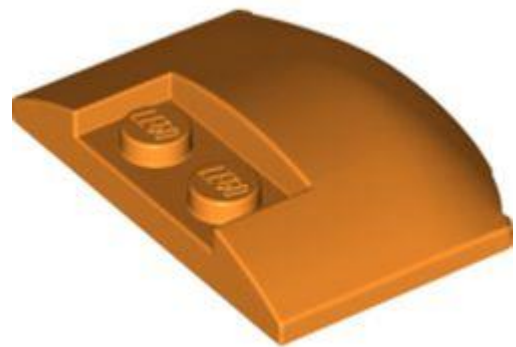

מזהה רכיב. **בסטים**: 6329289. [ראה ניתן לבנייה מחדש](#)

מזהה עיצוב: 93604

שם: TLG: PLATE W. BOW 3X4X2/3 W. KNOBS

שם: RB: שיפוע מעוקל 3 x 2/3 x 4 משולש מעוקל עם 2 חתיכים שקועים

צבע: TLG/BL: כתום בהיר/כתום





מזהה רכיב. 6324731: **בסטים**: [ראה ניתן לבנייה מחדש](#)

מזהה עיצוב: 72430

שם: TLG: PLATE 3X4X2/3 עם קשת, עם ידידות NO8 ,

שם: RB: שיפוע מעוקל 3 x 2/3 x 4 משולש מעוקל עם 2 חתיכים שקועים עם פני חתול, אף ורוד כהה, הדפס עיניים כתום בהיר בהיר

TLG/BL צבע: לבן



מזהה רכיב. 6336516: **בסטים**: [ראה ניתן לבנייה מחדש](#)

מזהה עיצוב: 45677

שם: TLG: PLATE 4X4X2/3

שם: RB: שיפוע מעוקל 4 x 2/3 x 4 משולש מעוקל עם 2 חתיכים

צבע: TLG/BL ירוק כחלחל בהיר/ טורקיז כהה



מזהה רכיב. 6186061: [בסטים](#): [ראה ניתן לבנייה מחדש](#)

מזהה עיצוב: 15625

שם, TLG: RAMP 4X8X6,4 עם כנף

שם: RB: מדרון מעוקל $2/35 \times 8$

שחור: TLG/BL צבע

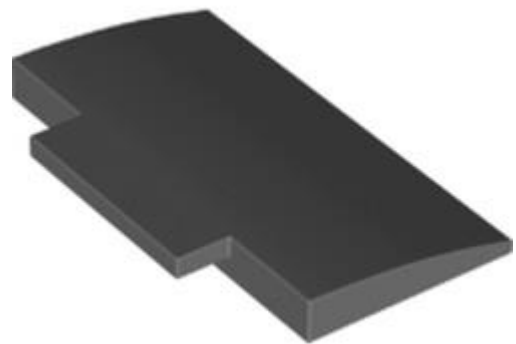

מזהה רכיב. 6325420: [בסטים](#): [ראה ניתן לבנייה מחדש](#)

מזהה עיצוב: 71771

שם, TLG: PLATE, W/ BOW 5X8X2/3

שם: RB: מדרון מעוקל $2/3 \times 5$ ללא חתיכים למעלה

צבע: TLG/BL אפור אבן כהה / אפור כחלחל כהה



מזהה רכיב. 6321762: **בסטים**: [ראה ניתן לבנייה מחדש](#)

מזהה עיצוב:

שם: TLG

שם: RB: מדרון מעוקל 8 x 2 ללא חתיכים

צבע: TLG/BL: אדום/אדום בהיר

[חזרה לאינדקס](#)

לבנים עגולים וחרוטים



מזהה רכיב. 6325955: **בסטים**: [ראה ניתן לבנייה מחדש](#)

מזהה עיצוב: 3062

שם: TLG: ROUND BRICK 1X1 NO.18

שם: RB: סיבוב לבנים 1 x 1 חתך פתוח





צבע: TLG/BL ירוק כחלחל בהיר/ טורקיז כהה



מזהה רכיב: 6327811. **בסטים:** [ראה ניתן לבנייה מחדש](#)

מזהה עיצוב:

שם: TLG

שם: RB צינור עגול בקוטר 1 x 1 עם מרפק של 45 מעלות (1 x 2 x 2) וחורי ציר (חורים צולבים) בכל קצה

צבע: TLG/BL חום אדמדם



מזהה רכיב: 6335563. **בסטים:** [ראה ניתן לבנייה מחדש](#)

מזהה עיצוב: 25214

שם: TLG: DESIGN SHAPE עם צינור CROSSHOLE ,

שם: RB צינור עגול בקוטר 1 x 1 עם מרפק של 90 מעלות (1 x 2 x 2) וחורי ציר (חורים צולבים) בכל קצה





צבע: TLG/BL: כסף מתכתי/כסף שטוח



מזהה רכיב. 6337734: **בסטים**: [ראה ניתן לבנייה מחדש](#)

מזהה עיצוב: 37840

שם: TLG: MINI HAT, NO. 8

שם: RB: לבנים עגול 1.5 x 1.5 כיפה עליון [רגיל]

צבע: TLG/BL: אדום/אדום בהיר



מזהה רכיב. 6261620: **בסטים**: [ראה ניתן לבנייה מחדש](#)

מזהה עיצוב: 30367

שם: TLG: FINAL BRICK 2X2

שם: RB: לבנים עגול 2 x 2 כיפה עליון - חתך חלול עם מחזיק סרן תחתון x צורה + כיוון

צבע: TLG/BL: סגול אדמדם בהיר/ מגנטה





מזהה רכיב. 6331340: **בסטים**: [ראה ניתן לבנייה מחדש](#)

מזהה עיצוב: 40528

שם: TLG: FINAL BRICK 2X2 TR.

שם: RB: לבנים עגול 2 2 x כיפה עליון - חתך חלול עם מחזיק סרן תחתון x צורה + כיוון

צבע: TLG/BL: סגול אדמומי בינוני שקוף עם אופלציה/ ורוד טרנס-כהה סאטן



מזהה רכיב. 6337530: **בסטים**: [ראה ניתן לבנייה מחדש](#)

מזהה עיצוב:

שם: TLG:

שם: RB: לבנים עגול 2 2 x כדור עם חתך [רגיל]

צבע: TLG/BL: כחול אדמה/ כחול כהה

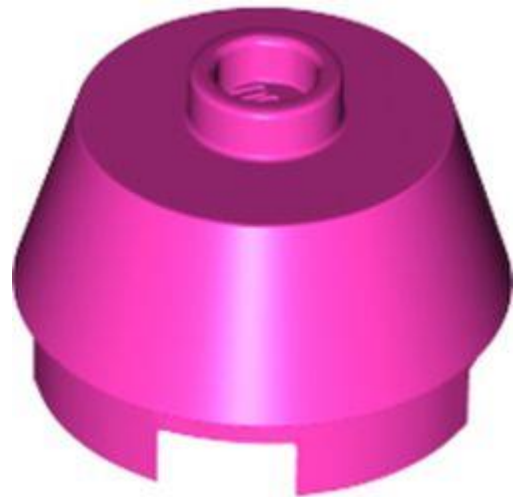

מזהה רכיב. 6329278: **בסטים**: [ראה ניתן לבנייה מחדש](#)

מזהה עיצוב:

שם: TLG

שם: RB: לבנים עגול 2 2 x חרוט קטום

צבע: TLG/BL: סגול בהיר/ורוד כהה

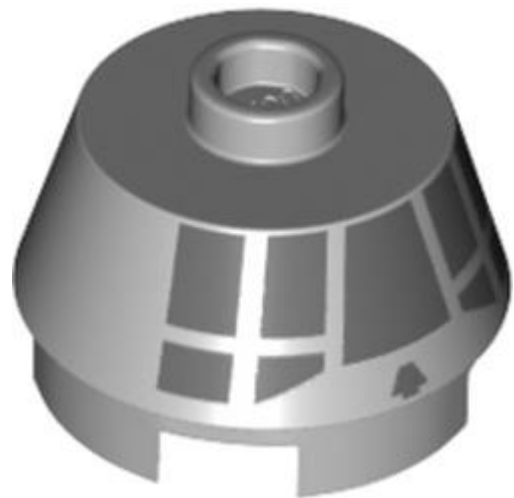

מזהה רכיב. 6331545: **בסטים**: [ראה ניתן לבנייה מחדש](#)

מזהה עיצוב: 75540

שם: TLG: 2X2 ROUND BRICK, W/KNOB, NO. 8

שם: RB: לבנים עגול 2 2 x חרוט קטום עם הדפס ריבועים אפור כחלחל כהה (Cockpit Millenium Falcon)

צבע: TLG/BL: אפור אבן בינוני/אפור כחלחל בהיר



מזהה רכיב. 6334828: **בסטים**: [ראה ניתן לבנייה מחדש](#)

מזהה עיצוב: 48092

שם: TLG: BOW 1/4 4X4X1

שם: RB: פינה עגולה לבנים ברוחב 4 על 4 מקרוני עם 3 חתיכים

צבע: TLG/BL: ירוק צהבהב בהיר/ ליים



מזהה רכיב. 6334179: **בסטים**: [ראה ניתן לבנייה מחדש](#)

מזהה עיצוב:

שם: TLG:

שם: RB: פינה עגולה לבנים 5 x 1 x 5 עם חתיכים תחתונים [ללא חתיכים] [1/4 קשת]

צבע: TLG/BL: לבן



מזהה רכיב. **בסטים**: [ראה ניתן לבנייה מחדש](#) 6310205:

מזהה עיצוב **62333**:

שם TLG: ROCKET STEP 3X3X2 W. CROSS

שם RB: קונוס 3 x 23

צבע TLG/BL: סגול בהיר/ורוד כהה



מזהה רכיב. **בסטים**: [ראה ניתן לבנייה מחדש](#) 6329925:

מזהה עיצוב **50663**:

שם TLG: BRICK, CONE

שם RB: Cone Reverse (Ninjago Spinjitzu) עם שיש טרנס-קליר נוצץ

צבע TLG/BL: אין

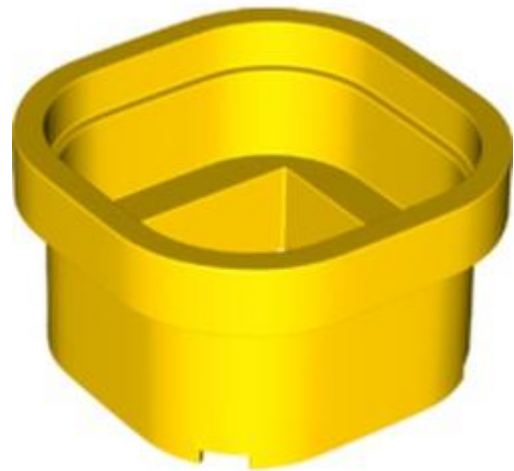

מזהה רכיב. 6315114: [בסטטים](#): [ראה ניתן לבנייה מחדש](#)

מזהה עיצוב: 66787

שם: TLG: DESIGN ELEMENT 6X6, CIRCLE

שם: RB: Pipe 6 x 6 (Warp Pipe)

צבע: TLG/BL: צהוב בהיר/צהוב

[חזרה לאינדקס](#)

לבנים משופעים



מזהה רכיב. 6167922: [בסטטים](#): [ראה ניתן לבנייה מחדש](#)

מזהה עיצוב: 61409

שם: TLG: ROOF TILE W. LATTICE 1x2x2/3

שם: RB: שיפוע 18° x 2/3 x 1 עם 4 חריצים





צבע: TLG/BL: כסף מתכתי/כסף שטוח



מזהה רכיב. 6327903: **בסטים**: [ראה ניתן לבנייה מחדש](#)

מזהה עיצוב: 60477

שם: TLG: ROOF TILE 1X4X1

שם: RB: שיפוע 18° x 14

צבע: TLG/BL: תכלת כהה

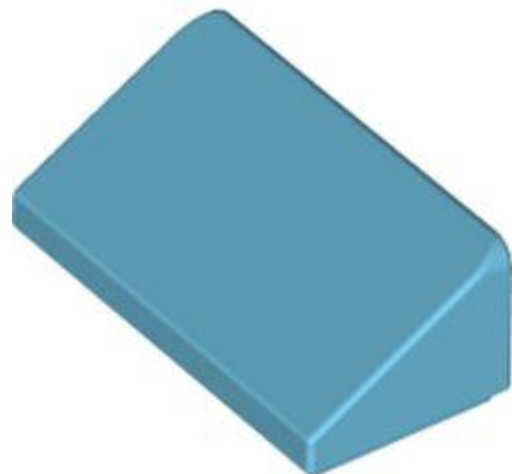

מזהה רכיב. 6097444: **בסטים**: [ראה ניתן לבנייה מחדש](#)

מזהה עיצוב: 85984

שם: TLG: ROOF TILE 1 X 2 X 2/3, ABS

שם: RB: שיפוע 30° x 2 x 2/3

צבע: TLG/BL: תכלת בינוני





מזהה רכיב. 6215168: [בסטים](#): [ראה ניתן לבנייה מחדש](#)

מזהה עיצוב: 85984

שם: TLG: ROOF TILE 1 X 2 X 2/3, ABS

שם: RB: שיפוע 30° x 2 x 2/3

צבע: TLG/BL: סגול אדמדם בהיר/ מגנטה



מזהה רכיב. 6329152: [בסטים](#): [ראה ניתן לבנייה מחדש](#)

מזהה עיצוב: 73784

שם: TLG: ROOF TILE 1X2X2/3, NO. 21

שם: RB: שיפוע 30° x 2 x 2/3 עם לוח מחוונים, הדפסת מד מהירות

צבע: TLG/BL: אפור אבן בינוני/אפור כחלחל בהיר

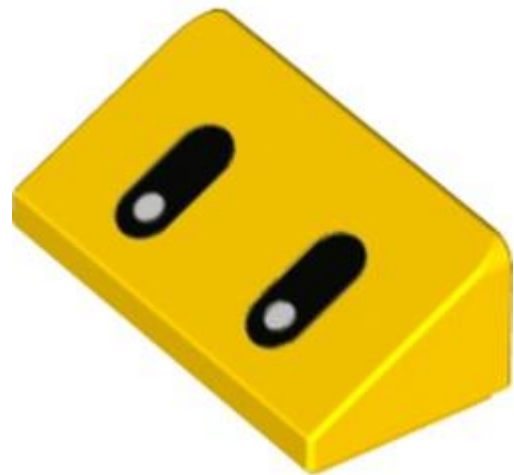

מזהה רכיב. 6334688: בסטים: ראה ניתן לבנייה מחדש

מזהה עיצוב: 76903

שם: TLG: ROOF TILE 1X2X2/3, NO. 24

שם: RB: שיפוע 30° $1 \times 2 \times 2/3$ עם הדפס עיניים שחורות אובליות

צבע: TLG/BL: צהוב בהיר/צהוב

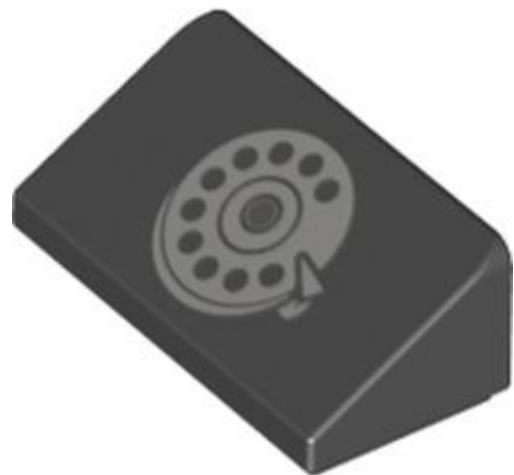

מזהה רכיב. 6323420: בסטים: ראה ניתן לבנייה מחדש

מזהה עיצוב: 72187

שם: TLG: ROOF TILE 1X2X2/3, ABS, NO. 3

שם: RB: שיפוע 30° $1 \times 2 \times 2/3$ עם הדפסת טלפון סיבובית

צבע: TLG/BL: שחור





מזהה רכיב. 6323421: בסטים: ראה ניתן לבנייה מחדש

מזהה עיצוב: 72188

שם: 4. ABS, NO. 1X2X2/3, TLG: ROOF TILE

שם: RB: שיפוע 30° $1 \times 2/3 \times 2$ עם הדפסת מכונת כתיבה

שחור: TLG/BL צבע



מזהה רכיב. 6334091: בסטים: ראה ניתן לבנייה מחדש

מזהה עיצוב: 35344

שם: 3. PYRAMID RIDGED TILE 1X1X2/3, TLG:

שם: RB: שיפוע 45° $1 \times 2/3 \times 1$ קמור מרובע

צבע: TLG/BL לילך בינוני/סגול כהה

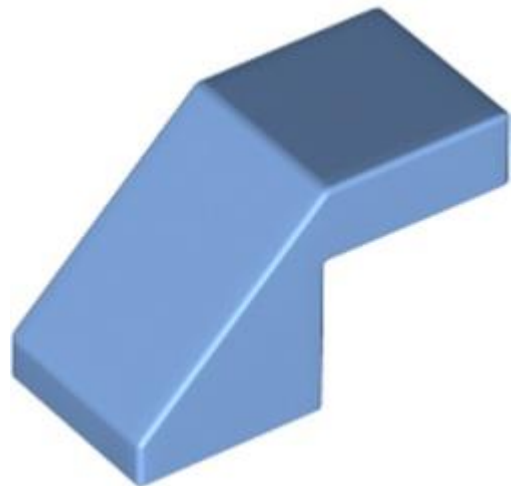

מזהה רכיב. 6332360: **בסטים**: [ראה ניתן לבנייה מחדש](#)

מזהה עיצוב: 28192

שם, TLG: ROOF TILE 1X2, DEG. 45, ללא ידידות

שם: RB: שיפוע 45° x 1 2 עם $2/3$ חיתוך הפוך וללא חתך

צבע: TLG/BL: כחול בינוני

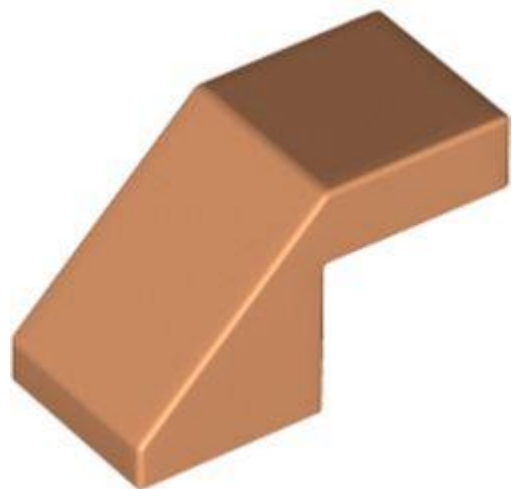

מזהה רכיב. 6328177: **בסטים**: [ראה ניתן לבנייה מחדש](#)

מזהה עיצוב: 28192

שם, TLG: ROOF TILE 1X2, DEG. 45, ללא ידידות

שם: RB: שיפוע 45° x 1 2 עם $2/3$ חיתוך הפוך וללא חתך

צבע: TLG/BL: נוגט





מזהה רכיב. 6329697: בסטים: ראה ניתן לבנייה מחדש

מזהה עיצוב: 73889

שם: TLG: ROOF TILE 1X2, 45 DEG., NO. 7

שם: RB: שיפוע 45° x 1 2 עם סיכה תחתונה, וכפתורים ומסך עם הדפס " _ _ _ "

צבע: TLG/BL לבן

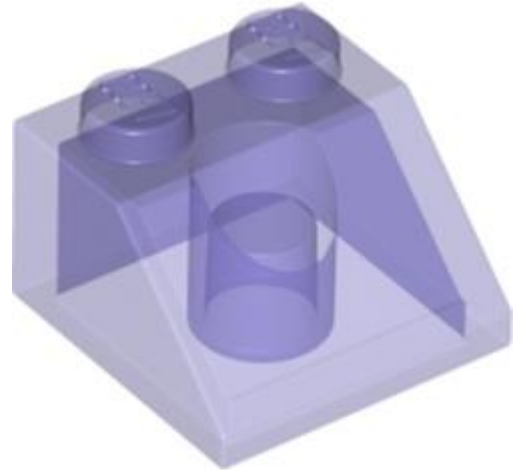

מזהה רכיב. 6331105: בסטים: ראה ניתן לבנייה מחדש

מזהה עיצוב: 35277

שם: TLG: ROOF TILE 2X2/45°

שם: RB: שיפוע 45° x 22

צבע: TLG/BL סגול בהיר כחלחל שקוף/טרנס-סגול





מזהה רכיב. 6329580: [בסטטים](#): [ראה ניתן לבנייה מחדש](#)

מזהה עיצוב: 73773

שם: TLG: ROOF TILE 2X2, 45 DEG., NO. 27

שם: RB: שיפוע 45° x 2 עם מסך מחשב, עם הדפס צלבות

TLG/BL צבע: לבן



מזהה רכיב. 6329696: [בסטטים](#): [ראה ניתן לבנייה מחדש](#)

מזהה עיצוב: 73882

שם: TLG: ROOF TILE 2X2, 45 DEG., NO. 29

שם: RB: שיפוע 45° x 2 עם לוח מקשים, חריץ לכרטיס, הדפסה '9.99'

TLG/BL צבע: לבן





מזהה רכיב. 6329592: [בסטים](#): [ראה ניתן לבנייה מחדש](#)

מזהה עיצוב: 73908

שם: TLG: ROOF TILE 2X2, 45 DEG., NO. 30

שם: RB: שיפוע 45° x 2 עם הדפס אזור/גרטה

צבע: TLG/BL: אפור אבן כהה / אפור כחלחל כהה



מזהה רכיב. 6327216: [בסטים](#): [ראה ניתן לבנייה מחדש](#)

מזהה עיצוב: 60481

שם: TLG: ROOF TILE 2X1X2

שם: RB: שיפוע 65° x 1

צבע: TLG/BL: ירוק כהה/ירוק



מזהה רכיב. 6338001: בסטים: ראה ניתן לבנייה מחדש

מזהה עיצוב: 32802

שם: TLG: ROOF TILE 1X4, INV., DEG. 45, עם CUTOUT

שם: RB: שיפוע הפוך 45° 1×4 x כפול עם 1×2 x גזרה

TLG/BL צבע: לבן



מזהה רכיב. 6146800: בסטים: ראה ניתן לבנייה מחדש

מזהה עיצוב: 22889

שם: TLG: INV. 6×45 x מעלות/CUT W.

שם: RB: שיפוע הפוך 45° 2×6 x כפול עם 2×4 x חיתוך

צבע: TLG/BL צהוב בהיר/צהוב



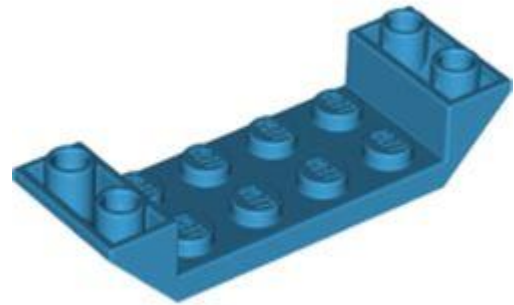

מזהה רכיב. **בסטים**: 6327905. [ראה ניתן לבנייה מחדש](#)

מזהה עיצוב: 22889

שם. **TLG**: INV. גג 2 45 6 מעלות W/CUT.

שם: **RB**: שיפוע הפוך 45° 2 6 x כפול עם 2 4 x חיתוך

צבע: **TLG/BL**: תכלת כהה

[חזרה לאינדקס](#)

לבנים מיוחדות



מזהה רכיב. **בסטים**: 6336539. [ראה ניתן לבנייה מחדש](#)

מזהה עיצוב: 73230

שם. **TLG**: BRICK 1X1 עם חור צולב

שם: **RB**: לבנה 1 1 x עם חור סרן



צבע: TLG/BL אפור אבן בינוני/אפור כחלחל בהיר



מזהה רכיב: 6213781. **בסטים:** [ראה ניתן לבנייה מחדש](#)

מזהה עיצוב: 87087

שם: TLG: BRICK 1X1 W. 1 KNOB

שם: RB: לבנים מיוחדות 1 x 1 עם חתך בצד אחד

צבע: TLG/BL ירוק כחלחל בהיר / טורקיז כהה



מזהה רכיב: 6332045. **בסטים:** [ראה ניתן לבנייה מחדש](#)

מזהה עיצוב: 26604

שם: TLG: BRICK 1X1 עם 2 כפתורים, פינה

שם: RB: Brick Special 1 x 1 עם חתיכים ב-2 צדדים צמודים

צבע: TLG/BL אפור אבן כהה / אפור כחלחל כהה



מזהה רכיב. 6328131: בסטים: ראה ניתן לבנייה מחדש

מזהה עיצוב: 32952

שם: BRICK 1X1X1 2/3, W/ VERT. כפתורים TLG:

שם: RB: לבנים מיוחדות 1 x 1 2/3 x 1 עם חתיכים בצד אחד

צבע: TLG/BL: ירוק חול

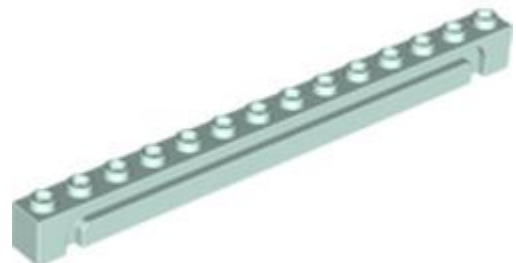

מזהה רכיב. 6325960: בסטים: ראה ניתן לבנייה מחדש

מזהה עיצוב: 4217

שם: BRICK 1X14 W. GROOVE TLG:

שם: RB: בריק מיוחד 1 x 14 x מחורץ

צבע: TLG/BL: Aqua/ Light Aqua



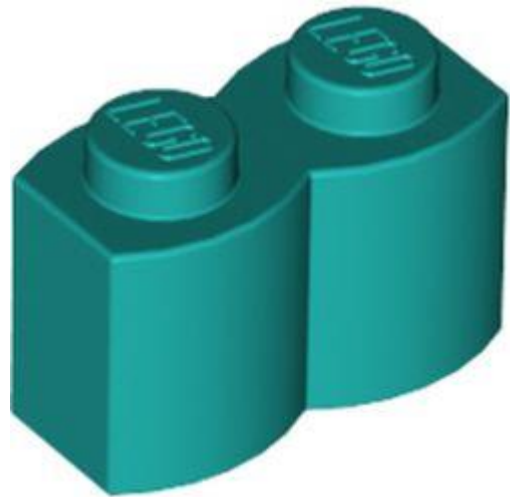

מזהה רכיב. 6325980: **בסטים**: [ראה ניתן לבנייה מחדש](#)

מזהה עיצוב: 30136

שם: TLG: PALISADE BRICK 1X2

שם: RB: Brick Special 1 x 2 Palisade [aka Log]

צבע: TLG/BL: ירוק כחלחל בהיר/ טורקיז כהה

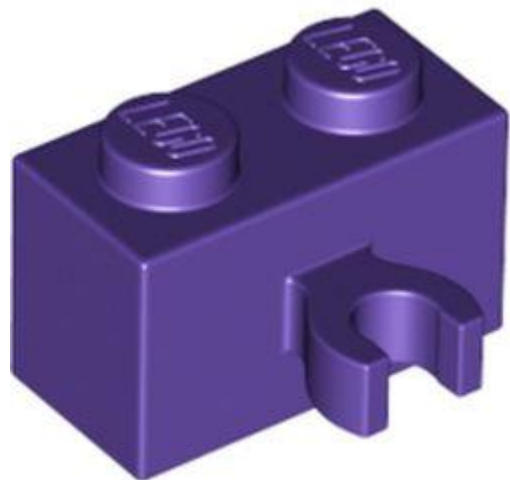

מזהה רכיב. 6334177: **בסטים**: [ראה ניתן לבנייה מחדש](#)

מזהה עיצוב: 42925

שם: TLG: BRICK 1X2 W. מחזיק אופקי

שם: RB: Brick Special 1 x 2 עם תפס אנכי [פתח O Clip]

צבע: TLG/BL: לילך בינוני/סגול כהה



מזהה רכיב. 6312480: [בסטטים](#): [ראה ניתן לבנייה מחדש](#)

מזהה עיצוב: 67329

שם, TLG: BRICK 1X2X1 2/3 עם 8 כפתורים

שם: RB: לבנים מיוחדות 1 2/3 x 2 x עם שמונה חתיכים על 3 צדדים

צבע: TLG/BL לבן

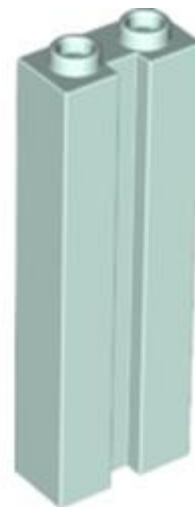

מזהה רכיב. 6325965: [בסטטים](#): [ראה ניתן לבנייה מחדש](#)

מזהה עיצוב: 88393

שם TLG: BRICK 1X2X5 W. GROOVE

שם RB: Brick Special 1 x 2 x 5 עם חריץ

צבע: TLG/BL: Aqua/ Light Aqua



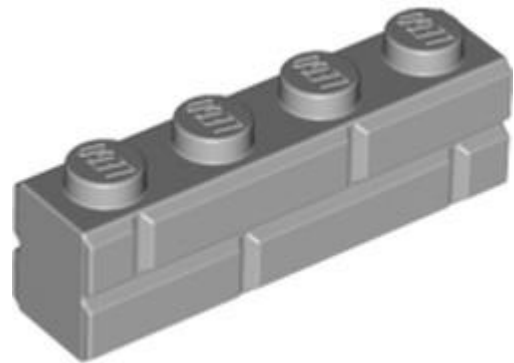

מזהה רכיב. **בסטים**: 6314891. [ראה ניתן לבנייה מחדש](#)

מזהה עיצוב: 15533

שם: TLG: PROFILE BRICK 1x4 SINGLE GRO.

שם RB: Brick Special 1 x 4 עם פרופיל לבני בנייה

צבע: TLG/BL: אפור אבן בינוני/אפור כחלחל בהיר



מזהה רכיב. **בסטים**: 6325635. [ראה ניתן לבנייה מחדש](#)

מזהה עיצוב: 69958

שם: TLG: PLATE 16X16X2/3, W/ 8 CUT OUT

שם RB: Brick Special 16 x 16 x 2/3 עם שמונה קצוות שקועים עם 1 x 4 חתיכים וארבעה מרכזים שקועים עם 2 x 4 חתיכים

צבע: TLG/BL: אפור אבן כהה / אפור כחלחל כהה





מזהה רכיב. 6369923: בסטים: ראה ניתן לבנייה מחדש

מזהה עיצוב: 42947

שם: BEARING ELEMENT 2X4, MINI SNAP

שם: Brick Special 2 x 4 עם מחזיק גלגלים, חריץ צולב עם 2 x 2 חיתוך

צבע: TLG/BL שחור



מזהה רכיב. 6335115: בסטים: ראה ניתן לבנייה מחדש

מזהה עיצוב: 67446

שם: TLG: מסב גלגלים 2 W/ 1/3 X4X1 חור צולב

שם: Brick Special 2 x 4 x 1 1/3 עם חורי ציר ו-2 x 2 מגזרות

צבע: TLG/BL אפור אבן כהה / אפור כחלחל כהה



מזהה רכיב. **בסטים:** [ראה ניתן לבנייה מחדש](#) 6325431.

מזהה עיצוב: 71772

שם: TLG: PLATE 8X16X2/3, W/ 6 CUT OUT

שם: RB: Brick Special 8 x 16 עם שישה קצוות שקועים עם 1 x 4 חתיכים ומרכז שקוע עם 2 x 4 חתיכים

צבע: TLG/BL: אפור אבן כהה / אפור כחלחל כהה



מזהה רכיב. **בסטים:** [ראה ניתן לבנייה מחדש](#) 6328358.

מזהה עיצוב: 73675

שם: TLG: PLATE 8X16X2/3, W/ 6 CUT OUT, NO. 1

שם: RB: Brick Special 8 x 16 עם שישה קצוות שקועים עם 1 x 4 חתיכים ומרכז שקוע עם 2 x 4 חתיכים, שישה פסים לבנים (מעבר הולכי רגל) הדפס

צבע: TLG/BL: אפור אבן כהה / אפור כחלחל כהה



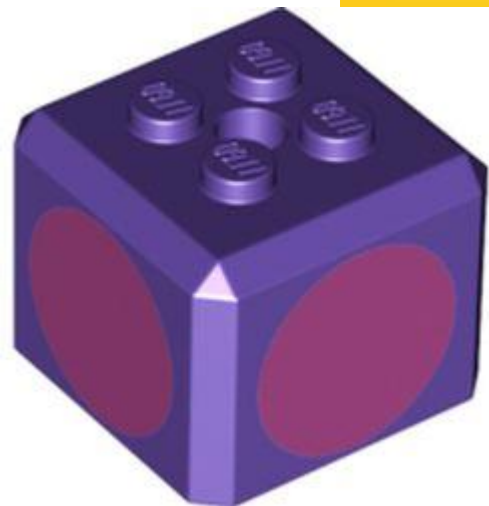

מזהה רכיב. 6334692: [בסטים](#): [ראה ניתן לבנייה מחדש](#)

מזהה עיצוב: 76907

שם: TLG: DESIGN PLATE 2X2, NO. 6

שם: RB: קוביית לבנים מיוחדת עם 2 על 2 חתיכים למעלה, והדפס עיגולים ורודים כהים

צבע: TLG/BL: לילך בינוני/סגול כהה

[חזרה לאינדקס](#)

לבנים טריות

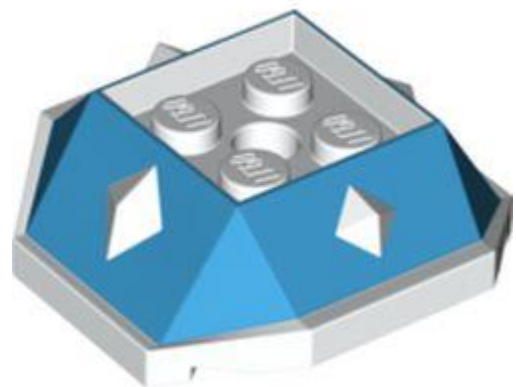

מזהה רכיב. 6341867: [בסטים](#): [ראה ניתן לבנייה מחדש](#)

מזהה עיצוב: 67931

שם: TLG: DECORATION ELEMENT 4X4, NO. 2





שם: RB טריז לבנים משופע 4 על 4 עם קוצים יהלומים עם הדפס שיפועים תכלת בינוניים (מעטפת איגי קופה)

TLG/BL: צבע: לבן



מזהה רכיב: 6330900. **בסטים:** [ראה ניתן לבנייה מחדש](#)

מזהה עיצוב: 73715

שם: TLG: DECORATION ELEMENT 4X4, NO. 3

שם: RB טריז לבנים משופע 4 x 4 עם חורי פינים ותבנית תחתית לבנה (Para-Koopa Shell)

TLG/BL: צבע: אדום/אדום בהיר

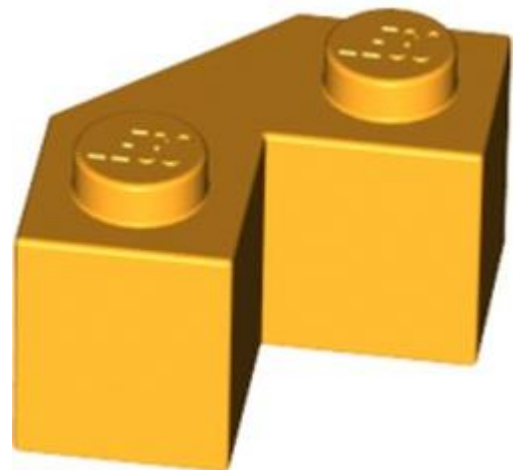

מזהה רכיב: 6328168. **בסטים:** [ראה ניתן לבנייה מחדש](#)

מזהה עיצוב: 87620

שם: TLG: בריק 2 w. 2x2 מעלות 45

שם: RB טריז 2 x 2 פן





צבע: TLG/BL כתום צהבהב להבה/ כתום בהיר בהיר

מזהה רכיב: 6311187. **בסטים:** [ראה ניתן לבנייה מחדש](#)

מזהה עיצוב: 47458

שם: TLG: PLATE W. BOWS 2X1½

שם: RB: טריז מעוקל 1 2/3 x 2 x ללא חתיכים, קצה כנף

צבע: TLG/BL צהוב לבנים/שיזוף



מזהה רכיב: 6335187. **בסטים:** [ראה ניתן לבנייה מחדש](#)

מזהה עיצוב: 47456

שם: TLG: PLATE W. BOWS 2X3½

שם: RB: טריז מעוקל 2 2/3 x 3 x שני חתיכים, קצה כנף

צבע: TLG/BL צהוב קריר/ צהוב בהיר בהיר



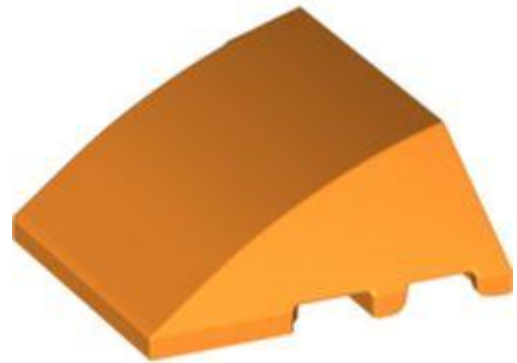

מזהה רכיב. **בסטים:** [ראה ניתן לבנייה מחדש](#) 6329309:

מזהה עיצוב **64225:**

שם: TLG: BRICK 4X3 W. BOW/ANGLE

שם: RB: טריז מעוקל 4 x 3 ללא חתיכים [רגיל]

צבע: TLG/BL: כתום בהיר/כתום



מזהה רכיב. **בסטים:** [ראה ניתן לבנייה מחדש](#) 6329749:

מזהה עיצוב **74383:**

שם: TLG: BRICK 4X3, W/ BOW, ANGLE, NO. 7

שם: RB: טריז מעוקל 4 x 3 ללא חתיכים עם לוגו ספיידרמן והדפסת פנסים

צבע: TLG/BL: אדום/אדום בהיר

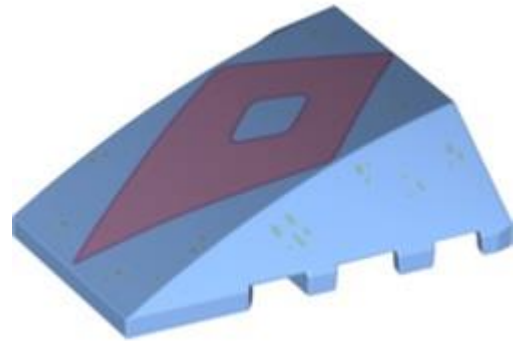

מזהה רכיב. 6332373: [בסטים](#): [ראה ניתן לבנייה מחדש](#)

מזהה עיצוב: 75712

שם: TLG: BRICK 4X4, W/ BOW, ANGLE, NO. 7

שם: RB: טריז מעוקל 4 x 4 ללא חתיכים עליונים עם הדפס יהלומי לבנדר

צבע: TLG/BL: כחול בינוני



מזהה רכיב. 6335704: [בסטים](#): [ראה ניתן לבנייה מחדש](#)

מזהה עיצוב:

שם: TLG:

שם: RB: טריז משופע 18° 4 x 4 פינה

צבע: TLG/BL: כחול אדמה/ כחול כהה



מזהה רכיב. 6312379: **בסטים**: [ראה ניתן לבנייה מחדש](#)

מזהה עיצוב:

שם: TLG

שם: RB: טריז משופע 4 על 4 מחודדים

צבע: TLG/BL לבן

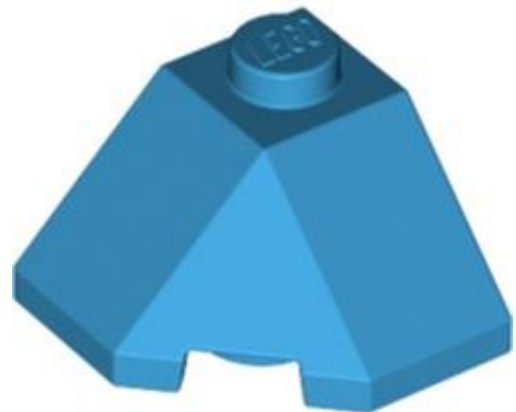

מזהה רכיב. 6327675: **בסטים**: [ראה ניתן לבנייה מחדש](#)

מזהה עיצוב: 13548

שם: TLG: ROOF TILE 2X2X1 45 DEGR. - BOT. 45 DEGR.

שם: RB: טריז משופע 45° 2x2 פינה

צבע: TLG/BL תכלת כהה

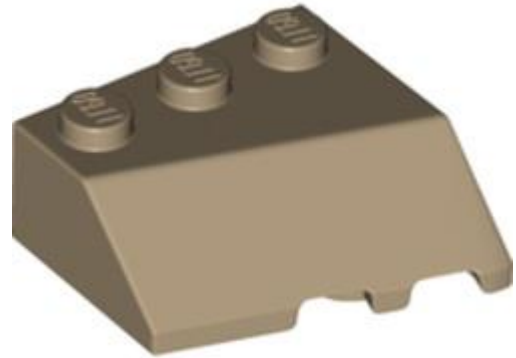

מזהה רכיב. 6331863: **בסטים**: [ראה ניתן לבנייה מחדש](#)

מזהה עיצוב:

שם: TLG

שם: RB טריז משופע 45° 3 3 x שמאלה

צבע: TLG/BL צהוב חול/ חום כהה

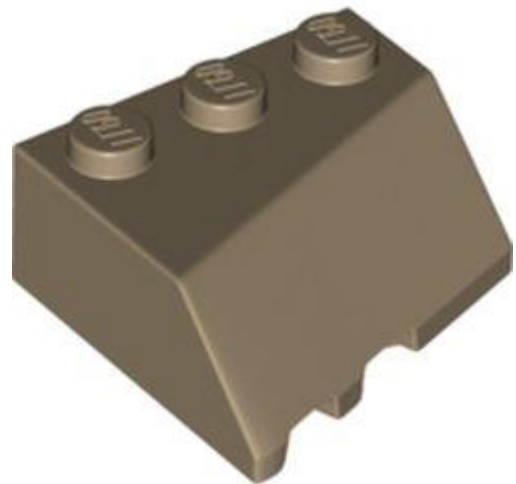

מזהה רכיב. 6331861: **בסטים**: [ראה ניתן לבנייה מחדש](#)

מזהה עיצוב:

שם: TLG

שם: RB טריז משופע 45° 3 3 x ימינה

צבע: TLG/BL צהוב חול/ חום כהה

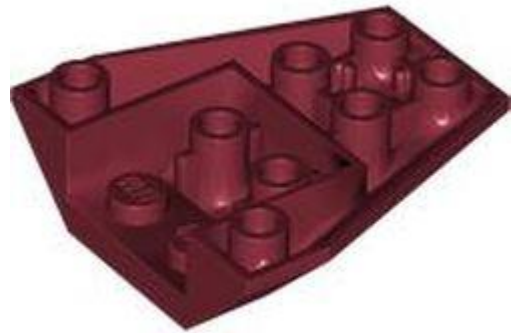

מזהה רכיב. **בסטים:** [ראה ניתן לבנייה מחדש](#) 6327861:

מזהה עיצוב **13349**:

שם: TLG: ROOF TILE 4X2/18° INV

שם: RB: טריז משופע הפוך 4 x 4 משולש [4 חיבורים בין חתיכים קדמיים]

צבע: TLG/BL: אדום כהה

[חזרה לאינדקס](#)

מיכלים

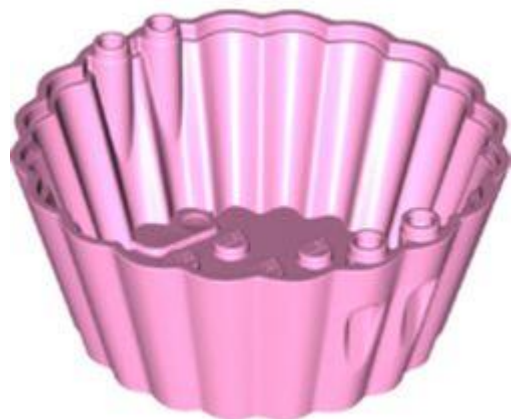

מזהה רכיב. **בסטים:** [ראה ניתן לבנייה מחדש](#) 6331525:

מזהה עיצוב **72024**:

שם: TLG: DESIGN BRICK 8X8X3, NO. 1

שם: RB: צורת עוגת גביע 8 x 8 x 38





צבע: TLG/BL סגול בהיר/ורוד בהיר



מזהה רכיב: 6337735. **בסטים:** [ראה ניתן לבנייה מחדש](#)

מזהה עיצוב: 64454

שם: TLG: BOX 3X8X62/3 עם ציר נקבה

שם: RB: תרמיל, ריבוע 3] 2/3 x 6 x 8 נקבה]

TLG/BL צבע: לבן



מזהה רכיב: 6303809. **בסטים:** [ראה ניתן לבנייה מחדש](#)

מזהה עיצוב: 64454

שם: TLG: BOX 3X8X62/3 עם ציר נקבה

שם: RB: תרמיל, ריבוע 3] 2/3 x 6 x 8 נקבה]

צבע: TLG/BL קורל תוסס/אלמוג



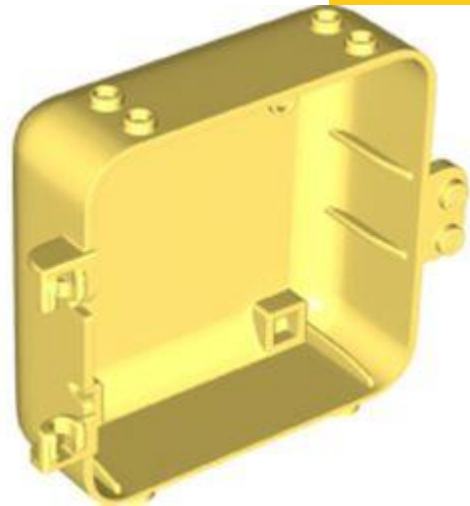

מזהה רכיב. **בסטים**: 6303815. [ראה ניתן לבנייה מחדש](#)

מזהה עיצוב: 64454

שם, TLG: BOX 3X8X62/3 עם ציר נקבה

שם: RB: תרמיל, ריבוע 3] $6 \frac{2}{3} \times 8$ x נקבה]

צבע: TLG/BL: צהוב קריר/ צהוב בהיר בהיר



מזהה רכיב. **בסטים**: 6338775. [ראה ניתן לבנייה מחדש](#)

מזהה עיצוב: 64454

שם, TLG: BOX 3X8X62/3 עם ציר נקבה

שם: RB: תרמיל, ריבוע 3] $6 \frac{2}{3} \times 8$ x נקבה]

צבע: TLG/BL: סגול בהיר/ורוד בהיר





מזהה רכיב. 6338832: **בסטים**: [ראה ניתן לבנייה מחדש](#)

מזהה עיצוב: 64454

שם, TLG: BOX 3X8X62/3 עם ציר נקבה

שם: RB: תרמיל, ריבוע 3] $6 \frac{2}{3} \times 8$ x נקבה]

צבע: TLG/BL: כחול בינוני



מזהה רכיב. 6324856: **בסטים**: [ראה ניתן לבנייה מחדש](#)

מזהה עיצוב: 72566

שם, TLG: BOX 3X8X6 2/3 עם ציר זכר, מס. 7

שם: RB: תרמיל, ריבוע 3] $6 \frac{2}{3} \times 8$ x [זכר] עם הדפס ארנב בצבע כחול בהיר

צבע: TLG/BL: כחול בינוני



מזהה רכיב. **בסטים**: 6324830. [ראה ניתן לבנייה מחדש](#)

מזהה עיצוב: 72462

שם, TLG: BOX 3X8X6 2/3 עם ציר זכר, מס. 5

שם: RB: תרמיל, ריבוע 3 2/3 x 6 x 8 [זכר] עם הדפס פאג כתום בהיר בהיר

צבע: TLG/BL: צהוב קריר/ צהוב בהיר בהיר



מזהה רכיב. **בסטים**: 6324821. [ראה ניתן לבנייה מחדש](#)

מזהה עיצוב: 72456

שם, TLG: BOX 3X8X6 2/3 עם ציר זכר, מס. 4

שם: RB: תרמיל, ריבוע 3 2/3 x 6 x 8 [זכר] עם פנים כלבלב כחול כהה, הדפס כתמי לבנדר

צבע: TLG/BL: לבן





מזהה רכיב. **בסטים**: 6324840. [ראה ניתן לבנייה מחדש](#)

מזהה עיצוב: 72508

שם, TLG: BOX 3X8X6 2/3 עם ציר זכר, מס. 6

שם: RB: תרמיל, ריבוע 3 2/3 x 6 x 8 [זכר] עם הדפס חתול בצבע טורקיז כהה

צבע: TLG/BL: סגול בהיר/ורוד בהיר



מזהה רכיב. **בסטים**: 6324814. [ראה ניתן לבנייה מחדש](#)

מזהה עיצוב: 72450

שם, TLG: BOX 3X8X6 2/3 עם ציר זכר, מס. 3

שם: RB: תרמיל, ריבוע 3 2/3 x 6 x 8 [זכר] עם הדפס פלמינגו

צבע: TLG/BL: קורל תוסס/אלמוג

[חזרה לאינדקס](#)





דופלו, קוואטרו ופרימו

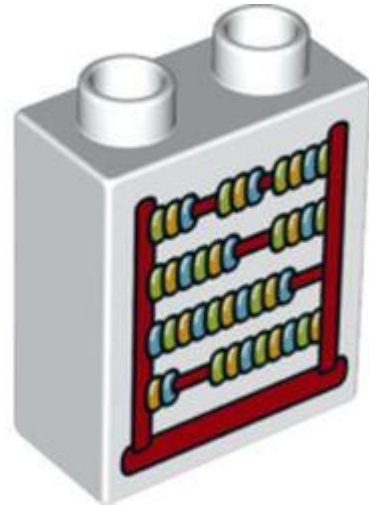

מזהה רכיב. בסטים: [ראה ניתן לבנייה מחדש](#) 6330477.

מזהה עיצוב: 74809

שם: TLG: BRICK 1X2X2, NO. 185

שם: RB: 76371pr0187 דופלו בריק 1 x 2 x 2 עם צינור תחתון והדפס אבוקסיס

TLG/BL צבע: לבן

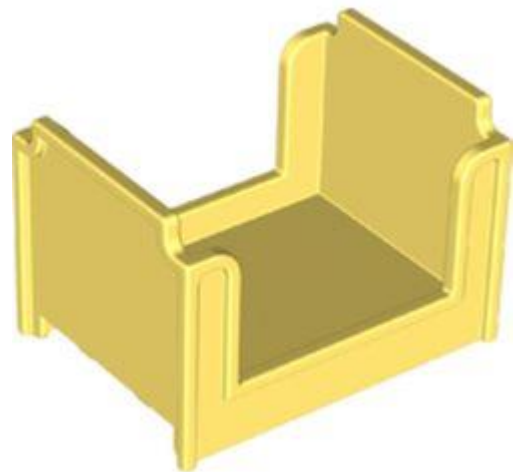

מזהה רכיב. בסטים: [ראה ניתן לבנייה מחדש](#) 6333127.

מזהה עיצוב: 48866

שם: TLG: DUPLO COT

שם: RB: מיטת דופלו, קומותיים

צבע: TLG/BL צהוב קריר/ צהוב בהיר בהיר



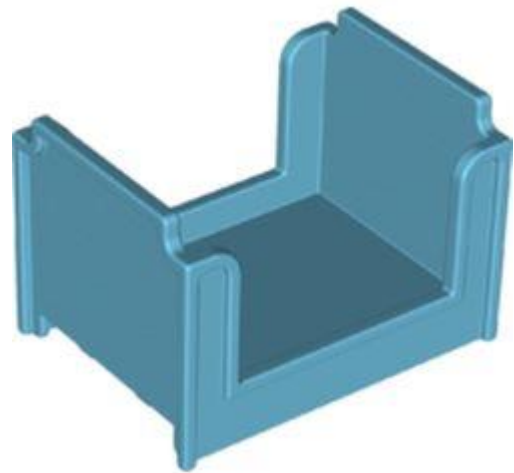

מזהה רכיב. 6096472: **בסטים**: [ראה ניתן לבנייה מחדש](#)

מזהה עיצוב: 4886

שם: TLG: DUPLO COT

שם: RB: מיטת דופלו, קומותיים

צבע: TLG/BL: תכלת בינוני



מזהה רכיב. 6340140: **בסטים**: [ראה ניתן לבנייה מחדש](#)

מזהה עיצוב: 76371

שם: TLG: DUPLO BRICK 1X2X2

שם: RB: בריק דופלו 1 x 2 x 2 עם צינור תחתון

צבע: TLG/BL: ירוק צהבהב בהיר/ ליים



מזהה רכיב. 6288474: [בסטטים](#): [ראה ניתן לבנייה מחדש](#)

מזהה עיצוב: 76371

שם: TLG: DUPLO BRICK 1X2X2

שם: RB: בריק דופלו 1 x 2 x 2 עם צינור תחתון

צבע: TLG/BL: קורל תוסס/אלמוג



מזהה רכיב. 6330478: [בסטטים](#): [ראה ניתן לבנייה מחדש](#)

מזהה עיצוב: 74811

שם: TLG: BRICK 1X2X2, NO. 184

שם: RB: בריק דופלו 1 x 2 x 2 עם צינור תחתון ותווים סיניים והדפסת תרשים מספרים 1 עד 10

צבע: TLG/BL: לבן





מזהה רכיב. 6335805: [בסטים](#): [ראה ניתן לבנייה מחדש](#)

מזהה עיצוב: 77115

שם: TLG: BRICK 1X2X2, NO. 187

שם: RB: בריק דופלו 1 x 2 x 2 עם צינור תחתון ותווים סיניים על רקע אדום הדפסה

TLG/BL צבע: לבן



מזהה רכיב. 6330487: [בסטים](#): [ראה ניתן לבנייה מחדש](#)

מזהה עיצוב: 74839

שם: TLG: BRICK 1X2X2, NO. 186

שם: RB: בריק דופלו 1 x 2 x 2 עם צינור תחתון ותווים סיניים על רקע אדום והדפס דגים

TLG/BL צבע: לבן



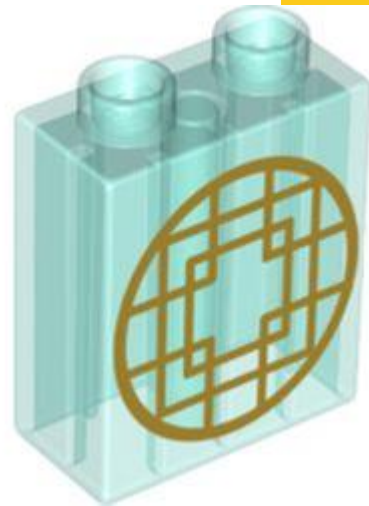

מזהה רכיב. 6330481: [בסטים](#): [ראה ניתן לבנייה מחדש](#)

מזהה עיצוב: 74814

שם: TLG: BRICK 1X2X2, NO. 183

שם: RB: בריק דופלו 1 x 2 x 2 עם צינור תחתון והדפס צורות גיאומטריות זהב

צבע: TLG/BL: כחול בהיר שקוף/ כחול טרנס-לייט



מזהה רכיב. 6330455: [בסטים](#): [ראה ניתן לבנייה מחדש](#)

מזהה עיצוב: 74765

שם: TLG: BRICK 2X2, NO. 150

שם: RB: דופלו בריק 2 על 2 עם הדפס '4' בצהוב בהיר

צבע: TLG/BL: צהוב בהיר/צהוב



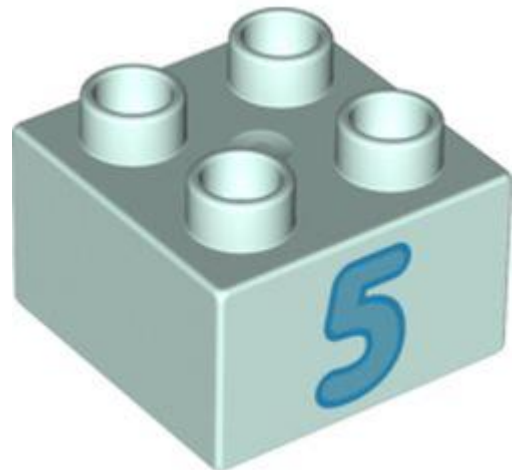

מזהה רכיב. 6330456: [בסטטים](#): [ראה ניתן לבנייה מחדש](#)

מזהה עיצוב: 74766

שם: TLG: BRICK 2X2, NO. 151

שם: RB: דופלו בריק 2x2 עם הדפס תכלת בינוני '5'

צבע: TLG/BL: Aqua/ Light Aqua

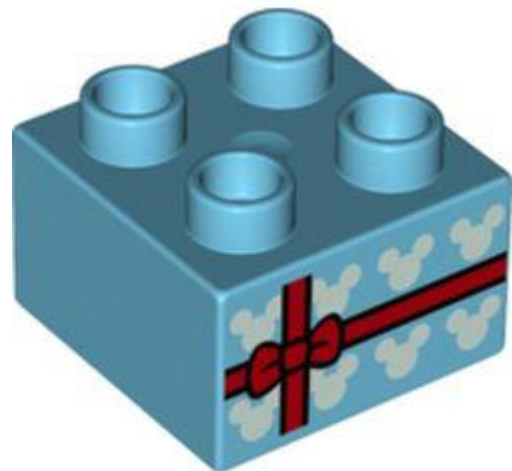

מזהה רכיב. 6330458: [בסטטים](#): [ראה ניתן לבנייה מחדש](#)

מזהה עיצוב: 74771

שם: TLG: BRICK 2X2, NO. 152

שם: RB: דופלו בריק 2 על 2 עם צללית מיקי מאוס וסרט עם קשת (מתנה) הדפס

צבע: TLG/BL: תכלת בינוני



מזהה רכיב. 6334461: בסטים: ראה ניתן לבנייה מחדש

מזהה עיצוב: 76789

שם: TLG: BRICK 2X2X1.5, OUTSIDE BOW, NO. 16

שם: RB: בריק דופלו 2 x 1 1/2 x 2 עם חלק עליון מעוקל עם פושע בצד שמאל, כלב בצד ימין

צבע: TLG/BL לבן



מזהה רכיב. 6336207: בסטים: ראה ניתן לבנייה מחדש

מזהה עיצוב: 77142

שם: TLG: BRICK 2X2X1.5, OUTSIDE BOW, NO. 17

שם: RB: בריק דופלו 2 x 1 1/2 x 2 עם חלק עליון מעוקל עם כבאים, זכר מימין, נקבה משמאל

הדפסה

צבע: TLG/BL אדום/אדום בהיר





מזהה רכיב. **בסטים**: 6334459. [ראה ניתן לבנייה מחדש](#)

מזהה עיצוב: 76788

שם: TLG: BRICK 2X2X1.5, OUTSIDE BOW, NO. 15

שם: RB: בריק דופלו 2 x 1 1/2 x 2 עם חלק עליון מעוקל עם שוטר משמאל, שוטרת מימין הדפסה

TLG/BL צבע: לבן



מזהה רכיב. **בסטים**: 6330516. [ראה ניתן לבנייה מחדש](#)

מזהה עיצוב: 74969

שם: TLG: BRICK 2X2X1.5, OUTSIDE BOW, NO. 13

שם: RB: בריק דופלו 2 x 1 1/2 x 2 עם חלק עליון מעוקל עם קשת בענן בצד שמאל

TLG/BL צבע: לבן





מזהה רכיב. 6330517: בסטים: ראה ניתן לבנייה מחדש

מזהה עיצוב: 74980

שם: TLG: BRICK 2X2X1.5, OUTSIDE BOW, NO. 14

שם: RB: בריק דופלו 2 x 1 1/2 x 2 עם חלק עליון מעוקל עם קשת בענן בצד ימין

TLG/BL צבע: לבן

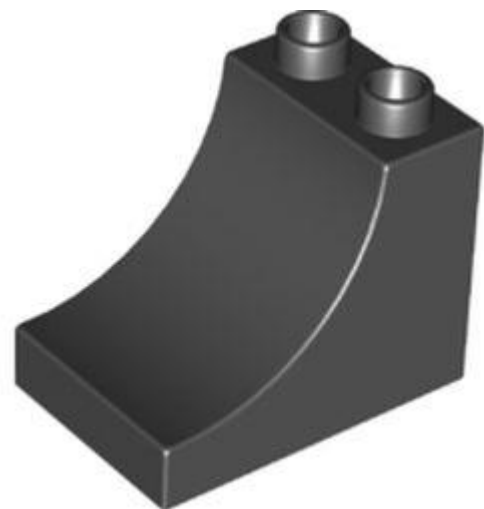

מזהה רכיב. 6054614: בסטים: ראה ניתן לבנייה מחדש

מזהה עיצוב: 2301

שם: TLG: DUPLO BRICK, BOW 2X3X2

שם: RB: בריק דופלו 2 x 2 x 3 עם Curved

TLG/BL צבע: שחור





מזהה רכיב. **בסטים**: 6330507. [ראה ניתן לבנייה מחדש](#)

מזהה עיצוב: 74940

שם: TLG: BRICK 2X3X2, OUTSIDE BOW, NO. 14

שם: RB: בריק דופלו 2 x 2 x 3 עם חלק עליון מעוקל וכתמים כתומים כהים והדפס פנים של ג'ירף

צבע: TLG/BL: צהוב בהיר/צהוב



מזהה רכיב. **בסטים**: 6330505. [ראה ניתן לבנייה מחדש](#)

מזהה עיצוב: 74939

שם: TLG: BRICK 2X3X2, OUTSIDE BOW, NO. 13

שם: RB: בריק דופלו 2 x 2 x 3 עם חלק עליון מעוקל עם הדפס פנים של פיל

צבע: TLG/BL: תכלת כהה



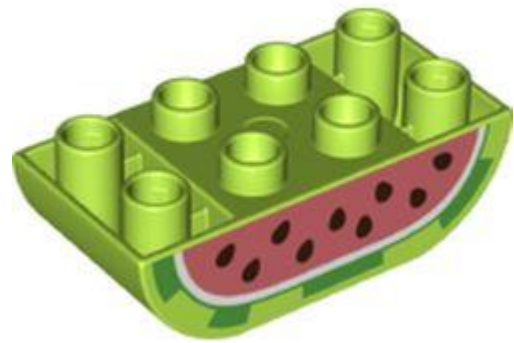

מזהה רכיב. 6340636: **בסטים**: [ראה ניתן לבנייה מחדש](#)

מזהה עיצוב: 77959

שם: TLG: BRICK 2X4, W/BOWS, NO. 22

שם: RB: בריק דופלו 2 x 4 תחתית מעוקלת עם הדפס אבטיח

צבע: TLG/BL: ירוק צהבהב בהיר/ ליים

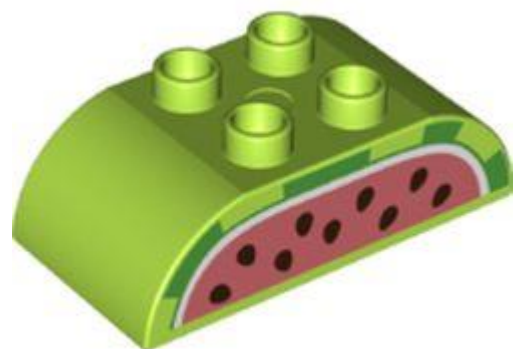

מזהה רכיב. 6340635: **בסטים**: [ראה ניתן לבנייה מחדש](#)

מזהה עיצוב: 77958

שם: TLG: BRICK 2X4, W/BOWS, NO. 21

שם: RB: דופלו בריק 2 על 4 חלק עליון מעוקל עם הדפס אבטיח

צבע: TLG/BL: ירוק צהבהב בהיר/ ליים



מזהה רכיב. 6336215: [בסטים](#): [ראה ניתן לבנייה מחדש](#)

מזהה עיצוב: 77144

שם: TLG: BRICK 2X4, NO. 1046

שם: RB: בריק דופלו 2 על 4 עם תווים סיניים על רקע אדום והדפס פרחים

TLG/BL צבע: לבן



מזהה רכיב. 6330484: [בסטים](#): [ראה ניתן לבנייה מחדש](#)

מזהה עיצוב: 74836

שם: TLG: BRICK 2X4, NO. 1045

שם: RB: בריק דופלו 2 על 4 עם הדפס גבתונים ורוד, צהוב וכחול

TLG/BL צבע: לבן





מזהה רכיב. 6330510: בסטים: ראה ניתן לבנייה מחדש

מזהה עיצוב: 74952

שם: TLG: BRICK 2X4X2, INSIDE BOW, NO. 5

שם: RB: בריק דופלו 2 x 2 x 4 קשת עם הדפס כתמים כהים

צבע: TLG/BL: צהוב בהיר/צהוב



מזהה רכיב. 6330489: בסטים: ראה ניתן לבנייה מחדש

מזהה עיצוב: 74843

שם: TLG: CURVE 2X4X2, NO. 7

שם: RB: דופלו בריק 2 x 2 x 4 חלק עליון מעוקל עם ראשי ילדים וילדות, בלונים והדפסת כוכבים

צבע: TLG/BL: לבן





מזהה רכיב. 6330504: [בסטטים](#): [ראה ניתן לבנייה מחדש](#)

מזהה עיצוב: 74923

שם: 2. TLG: DESIGN BRICK, 2X4X2 1/2, NO.

שם: RB: בריק דופלו 2 x 2 x 4 קצוות מעוגלים עם אוזניים והדפס פנים של פנדה

TLG/BL צבע: לבן



מזהה רכיב. 6330513: [בסטטים](#): [ראה ניתן לבנייה מחדש](#)

מזהה עיצוב: 74953

שם: 3. TLG: DESIGN BRICK, 2X4X2 1/2, NO.

שם: RB: בריק דופלו 2 x 2 x 4 קצוות מעוגלים עם אוזניים והדפסת פנים נמר

TLG/BL צבע: כתום בהיר/כתום

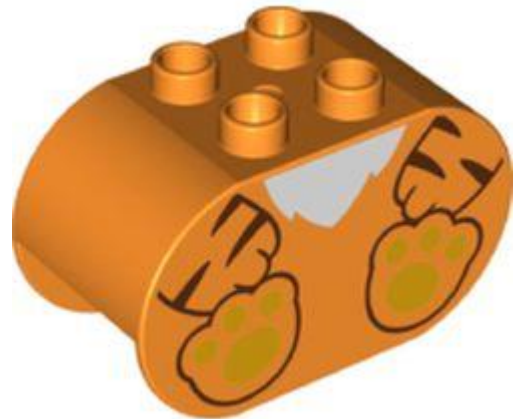

מזהה רכיב. **בסטים**: 6330512. [ראה ניתן לבנייה מחדש](#)

מזהה עיצוב: 74951

שם: TLG: BRICK 2X4X2, OVAL, NO. 12

שם: RB: בריק דופלו 2 x 2 x 4 קצוות מעוגלים עם הדפס גוף ורגליים של טייגר

צבע: TLG/BL: כתום בהיר/כתום

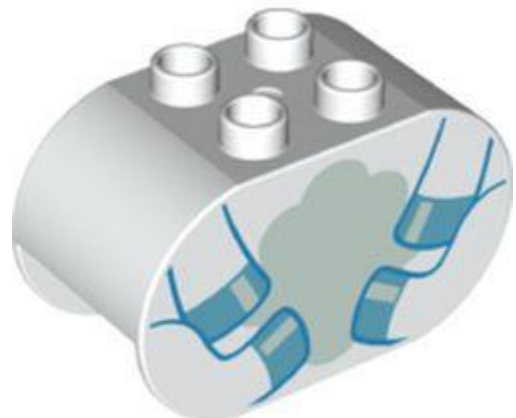

מזהה רכיב. **בסטים**: 6330515. [ראה ניתן לבנייה מחדש](#)

מזהה עיצוב: 74966

שם: TLG: BRICK 2X4X2, OVAL, NO. 13

שם: RB: בריק דופלו 2 x 2 x 4 קצוות מעוגלים עם הדפס גוף ורגליים של חד קרן

צבע: TLG/BL: לבן



מזהה רכיב. 6330514: בסטים: ראה ניתן לבנייה מחדש

מזהה עיצוב: 74954

שם: 2. TLG: DESIGN BRICK 2X4X3 1/2, NO.

שם: RB: בריק דופלו 2 1/2 x 3 x 4 עם צופר, הדפס פנים חד קרן

TLG/BL צבע: לבן

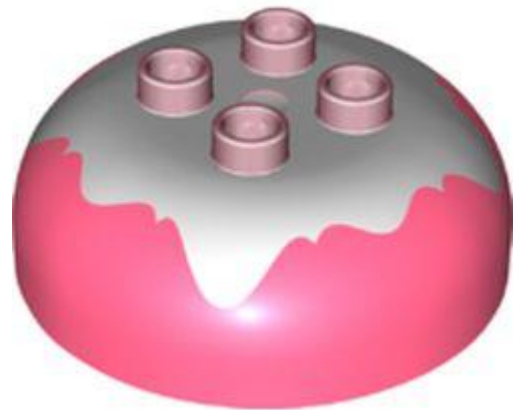

מזהה רכיב. 6340141: בסטים: ראה ניתן לבנייה מחדש

מזהה עיצוב: 98220

שם: 4. TLG: HEMISPHERE 4X4 W. כפתורים

שם: RB: לבנים דופלו עגול 4 x 4 כיפה עליון עם 2 x 2 חתיכים - 'פרוסט' לבן שיש

צבע: TLG/BL קורל תוסס/אלמוג



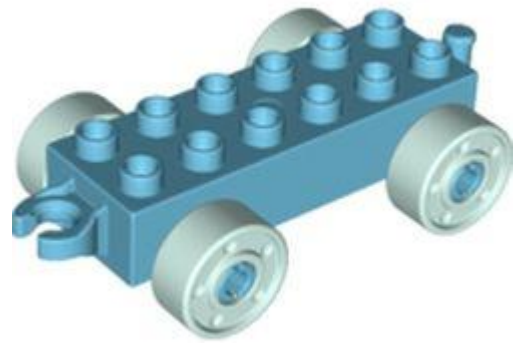

מזהה רכיב: 6335227. **בסטים:** [ראה ניתן לבנייה מחדש](#)

מזהה עיצוב: 14639

שם: TLG שלדת 2x6 DUPLO

שם: RB בסיס רכב דופלו 2x6 עם קצה תקלה פתוח וגלגלי אקווה קלים עם ברגים מזויפים

צבע: TLG/BL: תכלת בינוני

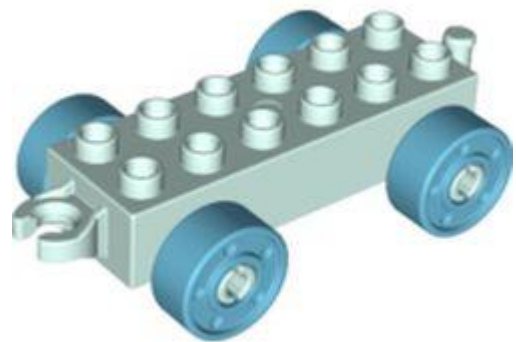

מזהה רכיב: 6335205. **בסטים:** [ראה ניתן לבנייה מחדש](#)

מזהה עיצוב: 14639

שם: TLG שלדת 2x6 DUPLO

שם: RB בסיס לרכב דופלו 2x6 עם קצה טרמפ פתוח וגלגלי תכלת בינוניים עם ברגים מזויפים

צבע: TLG/BL: Aqua/ Light Aqua

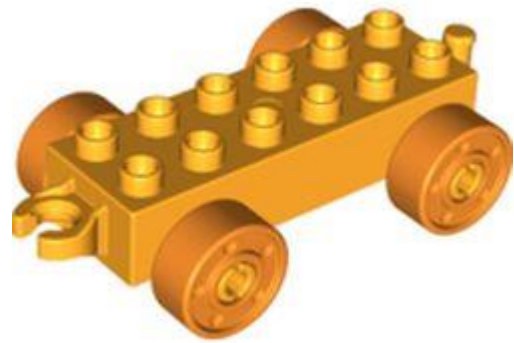

מזהה רכיב. 6335207: **בסטים**: [ראה ניתן לבנייה מחדש](#)

מזהה עיצוב: 14639

שם: TLG שלדת 2x6 DUPLO

שם: RB: בסיס לרכב דופלו 2 x 6 עם קצה טרמפ פתוח וגלגלים כתומים עם ברגים מזויפים

צבע: TLG/BL: כתום צהבהב להבה/ כתום בהיר בהיר



מזהה רכיב. 6335218: **בסטים**: [ראה ניתן לבנייה מחדש](#)

מזהה עיצוב: 14639

שם: TLG שלדת 2x6 DUPLO

שם: RB: בסיס רכב דופלו 2 x 6 עם קצה תקלה פתוח וגלגלים לבנים עם ברגים מזויפים

צבע: TLG/BL: צהוב בהיר/צהוב



מזהה רכיב. 6333267: [בסטים](#): [ראה ניתן לבנייה מחדש](#)

מזהה עיצוב: 14639

שם: TLG שלדת 2X6 DUPLO

שם: RB: בסיס רכב דופלו 2 x 6 עם קצה תקלה פתוח וגלגלים לבנים עם ברגים מזויפים

שחור: TLG/BL צבע

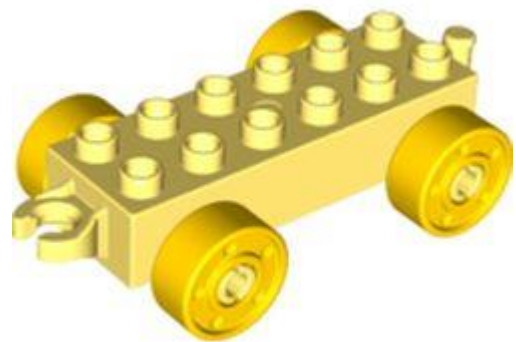

מזהה רכיב. 6335206: [בסטים](#): [ראה ניתן לבנייה מחדש](#)

מזהה עיצוב: 14639

שם: TLG שלדת 2X6 DUPLO

שם: RB: בסיס רכב דופלו 2 x 6 עם גלגלים צהובים עם ברגים מזויפים וקצה תקלה פתוח

צבע: TLG/BL צהוב קריר/ צהוב בהיר בהיר



מזהה רכיב. 6333018: בסטים: ראה ניתן לבנייה מחדש

מזהה עיצוב: 35026

שם: TLG: WHEELBASE W/ MUDGUARDS 2X6

שם: RB: בסיס רכב דופלו 2, 6 x וגלגלים עם צמיגים שחורים על 2 סרנים קבועים

TLG/BL צבע: לבן



מזהה רכיב. 6330483: בסטים: ראה ניתן לבנייה מחדש

מזהה עיצוב: 74825

שם: TLG: CONE, W/ 5.0 SHAFT, NO. 4

שם: RB: דופלו קונוס / גביע קרח עם הדפס דג קוי

TLG/BL צבע: לבן

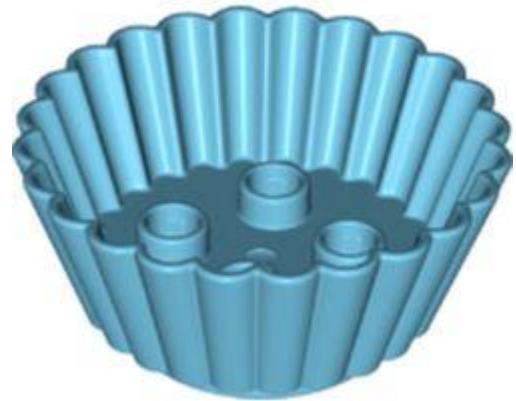

מזהה רכיב. 6335170: **בסטים**: [ראה ניתן לבנייה מחדש](#)

מזהה עיצוב: 18805

שם: TLG: CUP W. GROOVES, 4X4X1½

שם: RB: דופלו קאפקייק / גביע מאפין עם 2 על 2 חתיכים

צבע: TLG/BL: תכלת בינוני



מזהה רכיב. 6347368: **בסטים**: [ראה ניתן לבנייה מחדש](#)

מזהה עיצוב: 78802

שם: TLG: DISH, NO. 8

שם: RB: צלחת דופלו עם הדפס באו

צבע: TLG/BL: לבן



מזהה רכיב. 6330476: [בסטים](#): [ראה ניתן לבנייה מחדש](#)

מזהה עיצוב: 74799

שם. 7. TLG: DISH, NO.

שם: RB: מנת דופלו עם רגל עוף, אורז, פירות והדפס ברקולי

TLG/BL צבע: לבן



מזהה רכיב. 6330471: [בסטים](#): [ראה ניתן לבנייה מחדש](#)

מזהה עיצוב: 74785

שם. 5. TLG: DISH, NO.

שם: RB: צלחת דופלו עם סרטנים על הדפס חסה

TLG/BL צבע: לבן



מזהה רכיב. 6330473: [בסטים](#): [ראה ניתן לבנייה מחדש](#)

מזהה עיצוב: 74787

שם: 4. TLG: DISH, NO.

שם: RB: צלחת דופלו עם פוטסטיקרים (גווי) והדפס מטבל

צבע: TLG/BL לבן



מזהה רכיב. 6292857: [בסטים](#): [ראה ניתן לבנייה מחדש](#)

מזהה עיצוב: 27372

שם: 1. TLG: DISC, W/ 5.0 SHAFT, NO.

שם: Duplo Disk RB: רגיל]

צבע: TLG/BL אדום/אדום בהיר



מזהה רכיב. 6333128: **בסטים**: [ראה ניתן לבנייה מחדש](#)

מזהה עיצוב: 18917

שם: FRUIT TLG:

שם: Duplo Food Fruit Pyramid RB:

צבע: TLG/BL: כתום צהבהב להבה/ כתום בהיר בהיר



מזהה רכיב. 6339010: **בסטים**: [ראה ניתן לבנייה מחדש](#)

מזהה עיצוב: 72601

שם: FOOD, NO. 1 TLG:

שם: Duplo Food, Bao RB:

צבע: TLG/BL: צהוב לבנים/שיזוף





מזהה רכיב. 6340530: [בסטים](#): [ראה ניתן לבנייה מחדש](#)

מזהה עיצוב: 15577

שם: TLG: ICE CREAM CONE 4X4X3

שם: RB: גביע גלידה דופלו 4 על 4 על 3

צבע: TLG/BL: נוגט בינוני



מזהה רכיב. 6330482: [בסטים](#): [ראה ניתן לבנייה מחדש](#)

מזהה עיצוב: 74824

שם: TLG: TOY HORSE, NO. 4

שם: RB: סוס נדנדה דופלו עם פרווה זהב, קשקשים והדפס קרן

צבע: TLG/BL: אדום/אדום בהיר



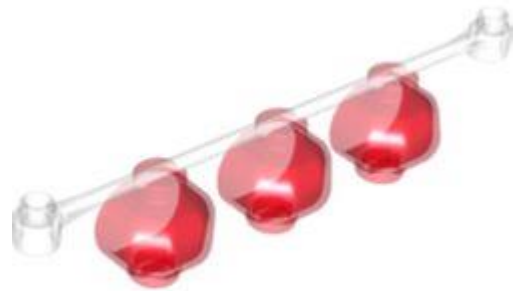

מזהה רכיב. 6333479: בסטים: ראה ניתן לבנייה מחדש

מזהה עיצוב: 72418

שם: 2. TLG: LANTERN, NO.

שם ר"ב: דופלו שלושה פנסים על בר

צבע: TLG/BL: אדום שקוף/טרנס-אדום



מזהה רכיב. 6333130: בסטים: ראה ניתן לבנייה מחדש

מזהה עיצוב: 65110

שם: 5. TLG: פנים, לא.

שם: RB: אריחי דופלו 2 על 4 עם דפוס כרית

צבע: TLG/BL: אדום/אדום בהיר





מזהה רכיב. 6330459: [בסטים](#): [ראה ניתן לבנייה מחדש](#)

מזהה עיצוב: 74773

שם: 5. TLG: TRAIN FRONT 2X4, NO.

שם: RB: דופלו רכבת קדמית, מנוע קיטור עם לוכד פרות עם מיקי מאוס אדום עם '1' וכוכי זהב ופסים עם הדפס מסמרות

צבע: TLG/BL: שחור



מזהה רכיב. 6324162: [בסטים](#): [ראה ניתן לבנייה מחדש](#)

מזהה עיצוב: 72134

שם: 1. TLG: DESIGN BRICK 2X2X2 1/2, NO.

שם: RB: Dupo Brick Special 2 x 2 x 2, כוכב

צבע: TLG/BL: צהוב בהיר/צהוב





מזהה רכיב. 6338852: [בסטים](#): [ראה ניתן לבנייה מחדש](#)

מזהה עיצוב: 72134

שם: TLG: DESIGN BRICK 2X2X2 1/2, NO. 1

שם: RB: Dupo Brick Special 2 x 2 x 2, כוכב

צבע: TLG/BL: שקוף עם אופלסנטיות/סאטן/Trans-Clear

[חזרה לאינדקס](#)

דגלים, שלטים, פלסטיק ובד



מזהה רכיב. 6333524: [בסטים](#): [ראה ניתן לבנייה מחדש](#)

מזהה עיצוב: 75887

שם: TLG: CAPE, NO. 40

שם: RB: CAPE, NO. 40





צבע: TLG/BL לבנדר בינוני



מזהה רכיב. 6329602: **בסטים**: [ראה ניתן לבנייה מחדש](#)

מזהה עיצוב: 73912

שם: TLG: BANNER 26 DEG., עם 2 מחזיקים, מס. 1

שם: RB: דגל 2 על 2 טרפז עם הדפס לוגו 'Vita Rush'

צבע: TLG/BL לבן

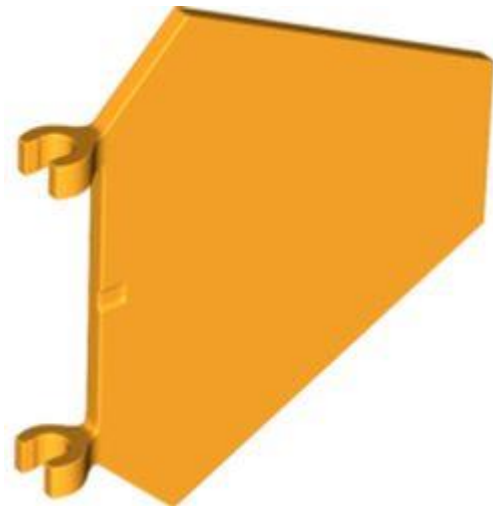

מזהה רכיב. 6371954: **בסטים**: [ראה ניתן לבנייה מחדש](#)

מזהה עיצוב: 53913

שם: TLG: PALLET 1.5 MM 5X6, W/ DIA. 3.2 מחזיק

שם: RB: דגל 5 x 6 משושה עם קליפס

צבע: TLG/BL כתום צהבהב להבה/ כתום בהיר בהיר



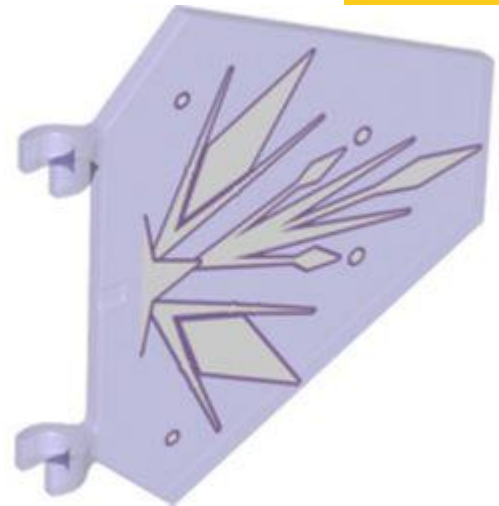

מזהה רכיב. 6342727: בסטים: [ראה ניתן לבנייה מחדש](#)

מזהה עיצוב: 78231

שם: TLG: PALLET, עם 3.2 DIA מחזיק, לא. 1

שם: RB: דגל 5 x 6 משושה עם קליפס U עם הדפס צורות לבנדר/גביש לבן

צבע: TLG/BL: סגול בהיר כחלחל שקוף/טרנס-סגול



מזהה רכיב. 6339112: בסטים: [ראה ניתן לבנייה מחדש](#)

מזהה עיצוב: 74996

שם: TLG: PUNCHED TEXTILE ELEMENT, NO. 1

שם: RB: PUNCHED TEXTILE ELEMENT, NO. 1

צבע: TLG/BL: סגול בהיר/ורוד כהה





מזהה רכיב. 6338044: בסטים: [ראה ניתן לבנייה מחדש](#)

מזהה עיצוב: 775333

שם: TLG: PUNCHED TEXTILE ELEMENT, NO. 3

שם: RB: PUNCHED TEXTILE ELEMENT, NO. 3

צבע: TLG/BL: סגול בהיר/ורוד בהיר



מזהה רכיב. 6330706: בסטים: [ראה ניתן לבנייה מחדש](#)

מזהה עיצוב: 74998

שם: TLG: PUNCHED TEXTILE ELEMENT, NO. 4

שם: RB: PUNCHED TEXTILE ELEMENT, NO. 4

צבע: TLG/BL: לבן





מזהה רכיב. 6338045: בסטים: ראה ניתן לבנייה מחדש

מזהה עיצוב: 77535

שם: TLG: PUNCHED TEXTILE ELEMENT, NO. 5

שם: RB: PUNCHED TEXTILE ELEMENT, NO. 5

צבע: TLG/BL לבנדר בינוני



מזהה רכיב. 6334530: בסטים: ראה ניתן לבנייה מחדש

מזהה עיצוב:

שם: TLG:

שם: RB: יריעת פלסטיק עם 6 באגרים, סמלי מנדרין שחורים

צבע: TLG/BL אדום/אדום בהיר





מזהה רכיב. 6329579: בסטים: ראה ניתן לבנייה מחדש

מזהה עיצוב:

שם: TLG

שם: RB: תמרור מוצמד 2 2 x ריבוע [קליפ פתוח עבה] עם הדפס מסך מחשב

שחור: TLG/BL צבע: שחור



מזהה רכיב. 6329595: בסטים: ראה ניתן לבנייה מחדש

מזהה עיצוב: 73909

שם: TLG: שלט ארבע-צדדי עם הצמד, לא. 6

שם: RB: תמרור מוצמד 2 2 x ריבוע [קליפ פתוח עבה] עם מעבר הולכי רגל על רקע כחול הדפסה

לבן: TLG/BL צבע: לבן



מזהה אלמנט. 6343342: [בסטים](#): [ראה ניתן לבנייה מחדש](#)

מזהה עיצוב: 78290

שם: 2 TLG: TRIANGULAR SIGN, W/ SNAP,

שם, RB: TRIANGULAR SIGN, עם 2 SNAP, NO.

TLG/BL צבע: לבן

[חזרה לאינדקס](#)

צירים, זרועות ופטיפונים

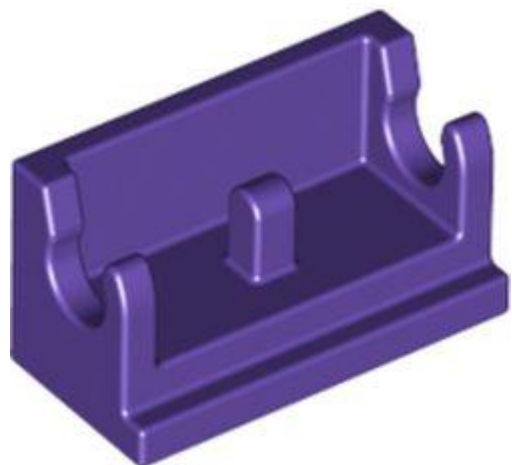

מזהה רכיב. 6262489: [בסטים](#): [ראה ניתן לבנייה מחדש](#)

מזהה עיצוב: 3937

שם: 1X2 TLG: ROCKER BEARING

שם: RB: לבני ציר 1 x 2 בסים



צבע: TLG/BL לילך בינוני/סגול כהה

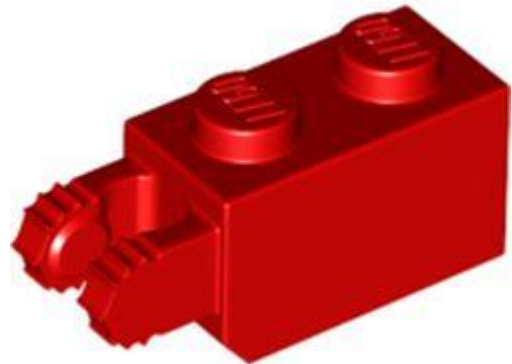

מזהה רכיב. 6267140: **בסטים**: [ראה ניתן לבנייה מחדש](#)

מזהה עיצוב: 54671

שם: TLG: BRICK 1X2/FRIC/FORK VERT./END

שם: RB: לבני ציר 1 2 x נעילה עם 2 אצבעות קצה אנכי, 7 שיניים

צבע: TLG/BL אדום/אדום בהיר



מזהה רכיב. 6267090: **בסטים**: [ראה ניתן לבנייה מחדש](#)

מזהה עיצוב: 54661

שם: TLG: BRICK 1X4 FRIC/STUB/FORK VERT.

שם: RB: לבני ציר 1 4 x נעילה עם קצה אנכי של אצבע אחת וקצה אנכי של 2 אצבעות עם 7 שיניים

צבע: TLG/BL צהוב בהיר/צהוב





מזהה רכיב. 6265688: **בסטים**: [ראה ניתן לבנייה מחדש](#)

מזהה עיצוב: 53914

שם: **TLG: BRICK 1X6 FRIC/STUB/FORK VERT.**

שם: **RB:** לבני ציר 1 x 6 עם קצה אנכי של אצבע אחת וקצה אנכי של 2 אצבעות, 7 שיניים

TLG/BL צבע: שחור



מזהה רכיב. 6265702: **בסטים**: [ראה ניתן לבנייה מחדש](#)

מזהה עיצוב: 53923

שם: **TLG: FRIC/STUMP** עם חור צולב

שם: **RB:** צילינדר ציר 1 x 2 עם אצבע אחת וחור ציר בקצוות [ללא חריצי צד]

צבע: **TLG/BL** אפור אבן כהה / אפור כחלחל כהה



מזהה רכיב. 6340222: **בסטים**: [ראה ניתן לבנייה מחדש](#)

מזהה עיצוב:

שם: TLG

שם: RB: לוחית ציר 1 2 x נעילה עם אצבע אחת בצד, ללא חריץ

צבע: TLG/BL: צהוב לבנים/שיזוף

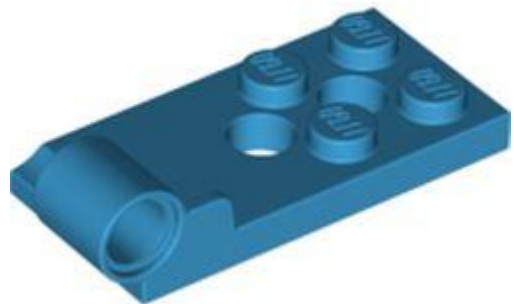

מזהה רכיב. 6336861: **בסטים**: [ראה ניתן לבנייה מחדש](#)

מזהה עיצוב: 43056

שם, TLG: PLATE 2X4 עם ציר 4,85, תחתון

שם: RB: לוחית ציר 2 על 4 עם חור פינים עם 2 חורים - תחתון

צבע: TLG/BL: תכלת כהה



מזהה רכיב. 6266279: [בסטים](#): [ראה ניתן לבנייה מחדש](#)

מזהה עיצוב: 50337

שם: TLG: ROOF 4X4 W. FORKS

שם: RB: לוחית ציר 3 x 4 נעילה כפולה 2 אצבעות, 7 שיניים

צבע: TLG/BL: אפור אבן בינוני/אפור כחלחל בהיר



מזהה רכיב. 6265710: [בסטים](#): [ראה ניתן לבנייה מחדש](#)

מזהה עיצוב: 53941

שם: TLG: PLATE 1X3 W/STUB/ALONG/UP

שם: RB: אריח ציר 1 x 3 נעילה עם אצבע אחת מלמעלה עם חיתוך

צבע: TLG/BL: אפור אבן בינוני/אפור כחלחל בהיר



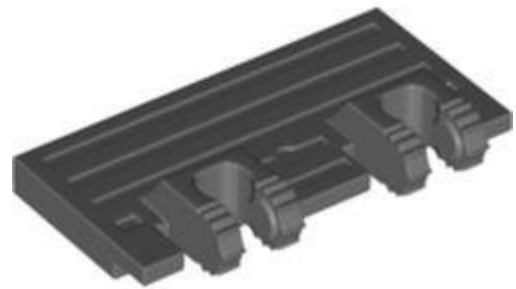

מזהה רכיב. 6301930: **בסטים**: [ראה ניתן לבנייה מחדש](#)

מזהה עיצוב: 52526

שם: **TLG: WAGGON SIDE 2X4 W. FORKS**

שם: **RB: שער רכבת ציר 2 x 4 נעילה כפולה 2 אצבעות עם 7 שיניים**

צבע: **TLG/BL: אפור אבן כהה / אפור כחלחל כהה**



מזהה רכיב. 6331845: **בסטים**: [ראה ניתן לבנייה מחדש](#)

מזהה עיצוב: 92107

שם: **TLG: TRAPDOOR FRAME 6X8**

שם: **RB: לוח מיוחד 6 x 8 מסגרת דלת מלכודת אופקית [מחזיקי סיכות ארוכים]**

צבע: **TLG/BL: צהוב קריר/ צהוב בהיר בהיר**

[חזרה לאינדקס](#)



ראשי מינידול



מזהה רכיב. בסטים: [ראה ניתן לבנייה מחדש](#) 6333216.

מזהה עיצוב: 75798

שם: TLG: MINI DOLL, HEAD, NO. 241

שם, RB: Minidoll Head Bright Light Blue Eyes, הדפס פה פתוח

צבע: TLG/BL: נוגט בהיר



מזהה רכיב. בסטים: [ראה ניתן לבנייה מחדש](#) 6324815.

מזהה עיצוב: 72451

שם: TLG: MINI DOLL, HEAD, NO. 246

שם RB: Minidoll Head משקפיים ורוד בהיר בהיר/ורוד כהה, הדפס שפתיים סגול כהה

צבע: TLG/BL: נוגט





מזהה רכיב. 6332647: **בסטים**: [ראה ניתן לבנייה מחדש](#)

מזהה עיצוב: 75741

שם: TLG: MINI DOLL, HEAD, NO. 234

שם: RB: ראש מינידול זכר עיניים כחולות בהירות, חיוך רחב, הדפס שיניים

צבע: TLG/BL: נוגט בהיר



מזהה רכיב. 6324718: **בסטים**: [ראה ניתן לבנייה מחדש](#)

מזהה עיצוב:

שם: TLG:

שם: RB: זכר ראש מינידול עם משקפי זהב, חיוך גדול, שיניים, הדפס זקן חום כהה

צבע: TLG/BL: נוגט בינוני



מזהה רכיב. 6324732: **בסטים**: [ראה ניתן לבנייה מחדש](#)

מזהה עיצוב: 72433

שם: TLG: MINI DOLL, HEAD, NO. 239

שם: RB: זכר ראש מיני-דול עם פנים זקן, גבות לבנות, הדפס קמטים

צבע: TLG/BL: נוגט בהיר



מזהה רכיב. 6332642: **בסטים**: [ראה ניתן לבנייה מחדש](#)

מזהה עיצוב: 75740

שם: TLG: MINI DOLL, HEAD, NO. 233

שם: RB: Minidoll Head Medium Blue Eyes, גבות אדומות כהות, הדפס שפתיים אדומות

צבע: TLG/BL: נוגט בהיר



מזהה רכיב. 6333230: [בסטים](#): [ראה ניתן לבנייה מחדש](#)

מזהה עיצוב: 75802

שם: TLG: MINI DOLL, HEAD, NO. 242

שם: RB: ראש מינידול עיניים חומות אדמדמות, גבות אפורות כחלחלות כהות, שפתיים אפרסק

צבע: TLG/BL: נוגט בהיר



מזהה רכיב. 6324741: [בסטים](#): [ראה ניתן לבנייה מחדש](#)

מזהה עיצוב: 72441

שם: TLG: MINI DOLL, HEAD, NO. 243

שם: RB: ראש מינידול עיניים חומות אדמדמות, נמשים, פה פתוח

צבע: TLG/BL: נוגט בהיר



מזהה רכיב. 6331394: **בסטים**: [ראה ניתן לבנייה מחדש](#)

מזהה עיצוב:

שם: TLG

שם: RB: ראש מינידול עיניים חומות אדמדמות, משקפי כסף

צבע: TLG/BL: נוגט בהיר



מזהה רכיב. 6324824: **בסטים**: [ראה ניתן לבנייה מחדש](#)

מזהה עיצוב: 72458

שם: TLG: MINI DOLL, HEAD, NO. 247

שם: Minidoll RB: ראש לבן פנים עם כפות לבנדר, הדפס שפתיים ורוד כהה

צבע: TLG/BL: נוגט בהיר

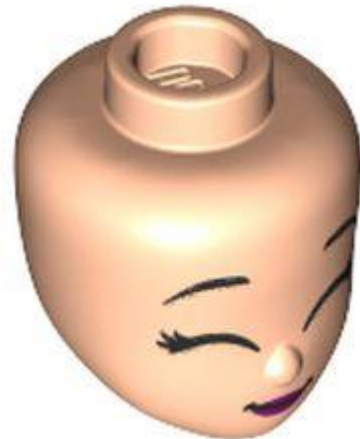

מזהה רכיב. 6339136: [בסטים](#): [ראה ניתן לבנייה מחדש](#)

מזהה עיצוב: 77786

שם: TLG: MINI DOLL, HEAD, NO. 248

שם: RB: ראש מינידול עם עיניים עצומות, שפתיים ורודות כהות

צבע: TLG/BL: נוגט בהיר



מזהה רכיב. 6330416: [בסטים](#): [ראה ניתן לבנייה מחדש](#)

מזהה עיצוב:

שם: TLG:

שם: RB: ראש מינידול עם עיניים חומות כהות, הדפס שפתיים אדומות כהות

צבע: TLG/BL: נוגט בינוני



מזהה רכיב. **בסטים**: 6334561. [ראה ניתן לבנייה מחדש](#)

מזהה עיצוב: 76807

שם: TLG: MINI DOLL, HEAD, NO. 240

שם: RB: ראש מינידול עם עיניים ירוקות, נמשים, הדפס שפתיים אפרסק

צבע: TLG/BL: נוגט בהיר



מזהה רכיב. **בסטים**: 6324736. [ראה ניתן לבנייה מחדש](#)

מזהה עיצוב:

שם: TLG:

שם: RB: ראש מינידול עם עיניים ירוקות זית, שפתיים אדומות כהות

צבע: TLG/BL: נוגט



מזהה רכיב. 6324713: [בסטים](#): [ראה ניתן לבנייה מחדש](#)

מזהה עיצוב:

שם: TLG

שם: RB: ראש מינידול עם עיניים ירוקות זית, הדפס פה פתוח

צבע: TLG/BL: נוגט בינוני

[חזרה לאינדקס](#)

מינידול פלג גוף תחתון



מזהה רכיב. 6333907: [בסטים](#): [ראה ניתן לבנייה מחדש](#)

מזהה עיצוב:

שם: TLG

שם: RB: Minidoll וחסאית באורך מלא [רגיל]



צבע: TLG/BL ירוק כחלחל בהיר/ טורקיז כהה



מזהה רכיב: 6331969. **בסטים:** [ראה ניתן לבנייה מחדש](#)

מזהה עיצוב: 35614

שם: TLG: SKIRT W/ HIP, NO. 212

שם: RB: Minidoll ירכיים וחצאית קצרה חצאית כחולה חול עם עיטור ירוק כהה, מגפיים שחורים

צבע: TLG/BL סגול אדמדם בהיר/ מגנטה



מזהה רכיב: 6343336. **בסטים:** [ראה ניתן לבנייה מחדש](#)

מזהה עיצוב:

שם: TLG:

שם: RB: ירכיים מינידול וחצאית קצרה עם רגליים כהות, הדפס סנדלי זהב

צבע: TLG/BL אביב צהבהב ירוק/ ירוק צהבהב





מזהה רכיב. 6333516: [בסטים](#): [ראה ניתן לבנייה מחדש](#)

מזהה עיצוב:

שם: TLG

שם: RB ירכיים וחצאית קצרה של מינידול עם רגליים בעלות בשר כהה בינונית ומגפיים סגולים כהים עם הדפס שרוכים כחולים כהים

צבע: TLG/BL כחול אדמה/ כחול כהה



מזהה רכיב. 6333406: [בסטים](#): [ראה ניתן לבנייה מחדש](#)

מזהה עיצוב:

שם: TLG

שם: RB ירכיים מינידול וחצאית קצרה עם הדפס סנדלי זהב פנינה

צבע: TLG/BL סגול אדמדם בהיר/ מגנטה





מזהה רכיב. 6334081: [בסטים](#): [ראה ניתן לבנייה מחדש](#)

מזהה עיצוב:

שם: TLG

שם: RB: ירכיים ומכנסיים מינידול עם כיסים אחוריים ורגליים אדומות כהות, הדפס נעליים שחורות

צבע: TLG/BL אדום כהה



מזהה רכיב. 6332664: [בסטים](#): [ראה ניתן לבנייה מחדש](#)

מזהה עיצוב: 75745

שם: 7 TLG: SKIRT, W/O HIP, NO.

שם: RB: חצאית מינידול מלאה ללא ירכיים או רגליים והדפס תחתון בצבע טורקיז כהה

צבע: TLG/BL לבן





מזהה רכיב. **בסטים**: 6333240. [ראה ניתן לבנייה מחדש](#)

מזהה עיצוב: 75809

שם: TLG: SKIRT, W/O HIP, NO. 8

שם: RB: חצאית מינידול מלאה ללא ירכיים או רגליים והדפס כוכבי כסף

TLG/BL צבע: לבנדר



מזהה רכיב. **בסטים**: 6350425. [ראה ניתן לבנייה מחדש](#)

מזהה עיצוב: 73141

שם: TLG: TORSO, GIRL, W/ ARM, NO. 382

שם: RB: Minidoll Torso Girl עם חלק עליון כחול כהה, חגורת לבנדר, זרועות וידיים

TLG/BL צבע: נוגט

[חזרה לאינדקס](#)





מינידול פלג גוף עליון



מזהה רכיב. 6334074: **בסטים**: [ראה ניתן לבנייה מחדש](#)

מזהה עיצוב:

שם: TLG

שם **RB**: Minidoll Torso Boy עם זרועות וידיים בשר בהיר עם ז'קט אושר אדום כהה, הדפס עיטור זהב

צבע: TLG/BL אדום כהה

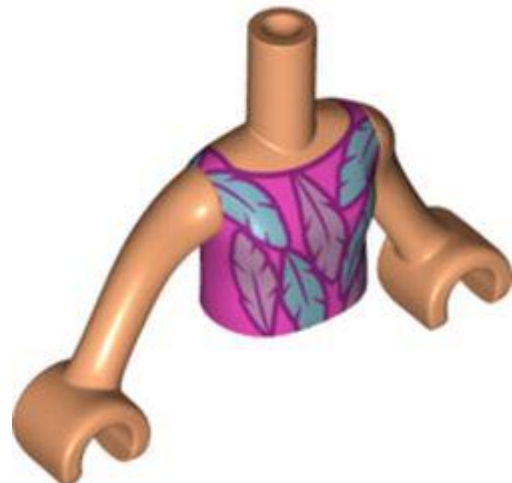

מזהה רכיב. 6350419: **בסטים**: [ראה ניתן לבנייה מחדש](#)

מזהה עיצוב: 73141

שם: TLG: TORSO, GIRL, W/ ARM, NO. 390

שם **RB**: Minidoll Torso חלק ורוד כהה, עיטור מגנטה, הדפס נוצות, זרועות וידיים בשרניות

צבע: TLG/BL נוגט





מזהה רכיב. 6350886: **בסטים**: [ראה ניתן לבנייה מחדש](#)

מזהה עיצוב: 73141

שם: TLG: TORSO, GIRL, W/ ARM, NO. 393

שם: RB: Minidoll Torso עם הדפס חתול כחול כהה, זרועות וידיים בהירות

צבע: TLG/BL: נוגט בהיר

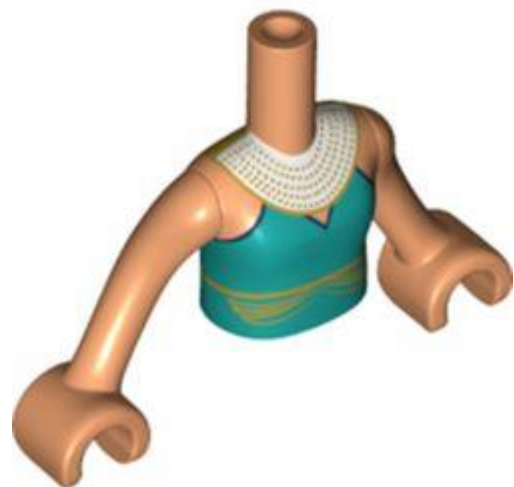

מזהה רכיב. 6350876: **בסטים**: [ראה ניתן לבנייה מחדש](#)

מזהה עיצוב:

שם: TLG:

שם: RB: Minidoll Torso Girl עם שמלת טורקיז כהה, רצועת זהב, שרשרת לבנה, זרועות בשר

צבע: TLG/BL: נוגט





מזהה רכיב. 6350464: **בסטים**: [ראה ניתן לבנייה מחדש](#)

מזהה עיצוב: 73141

שם: TLG: TORSO, GIRL, W/ ARM, NO. 385

שם: Minidoll Torso Girl עם וסט בצבע טורקיז כהה, חולצה לבנה עם הדפס כתר זהב, זרועות בשר כהה בינוניות עם ידיים

TLG/BL צבע: לבן

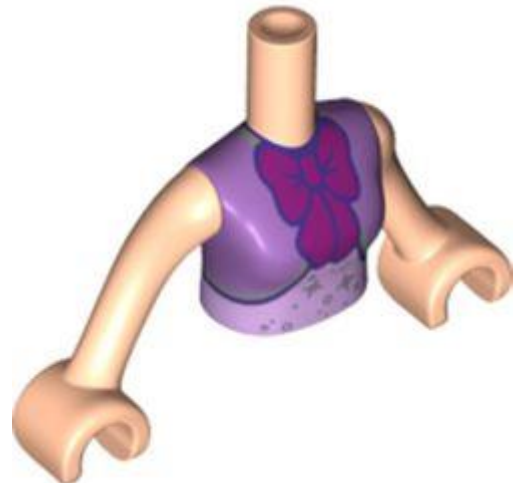

מזהה רכיב. 6350908: **בסטים**: [ראה ניתן לבנייה מחדש](#)

מזהה עיצוב: 73152

שם: TLG: TORSO, WOMAN, W/ ARM, NO. 112

שם: Minidoll Torso Girl עם שמלת לבנדר, קשת מגנטה, הדפס עיטור כחול כהה, זרועות בשר כהה בינוניות עם ידיים

TLG/BL צבע: לבנדר





מזהה רכיב. בסטים: [ראה ניתן לבנייה מחדש](#) 6350463:

מזהה עיצוב: 73152

שם: TLG: TORSO, WOMAN, W/ ARM, NO. 110

שם: Minidoll Torso Girl עם הדפס שמלת ליים, זרועות בשר כהה בינוניות עם ידיים

צבע: TLG/BL: אביב צהבהב ירוק/ ירוק צהבהב

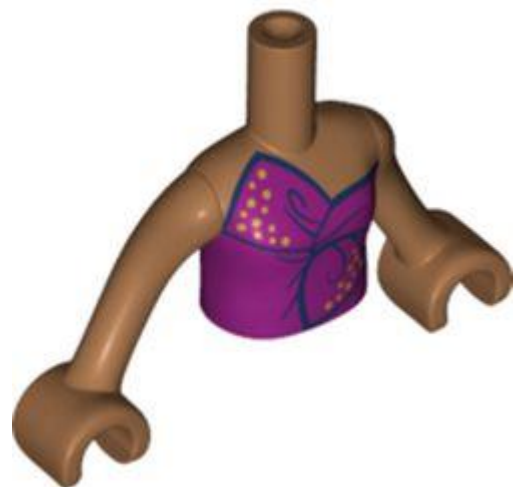

מזהה רכיב. בסטים: [ראה ניתן לבנייה מחדש](#) 6350467:

מזהה עיצוב:

שם: TLG:

שם: Minidoll Torso Girl עם טופ מגנטה קשור בקשת, זרועות בשר בינוניות כהות עם ידיים

צבע: TLG/BL: נוגט בינוני





מזהה רכיב. 6350430: **בסטים**: [ראה ניתן לבנייה מחדש](#)

מזהה עיצוב: 73141

שם: TLG: TORSO, GIRL, W/ ARM, NO. 378

שם: Minidoll Torso Girl **RB**: עם מעיל דוקטור לבן, טופ תכלת בינוני עם הדפס כפות, זרועות וידיים בהירות

צבע: TLG/BL לבן

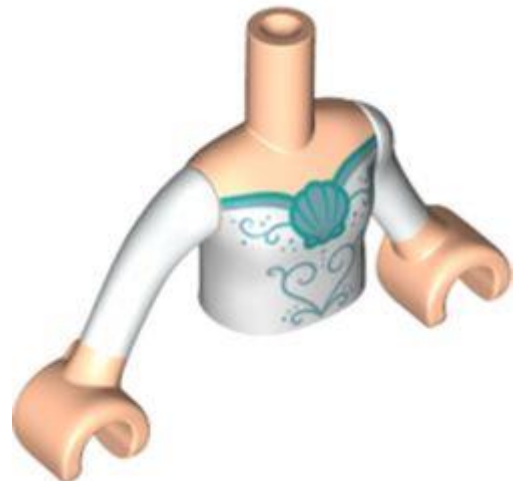

מזהה רכיב. 6334786: **בסטים**: [ראה ניתן לבנייה מחדש](#)

מזהה עיצוב: 35677

שם: TLG: TORSO, GIRL, W/ ARM, NO. 383

שם: Minidoll Torso Girl **RB**: עם שמלה לבנה, עיטור טורקיז כהה, הדפס מעטפת, זרועות וידיים בהירות

צבע: TLG/BL נוגט בהיר



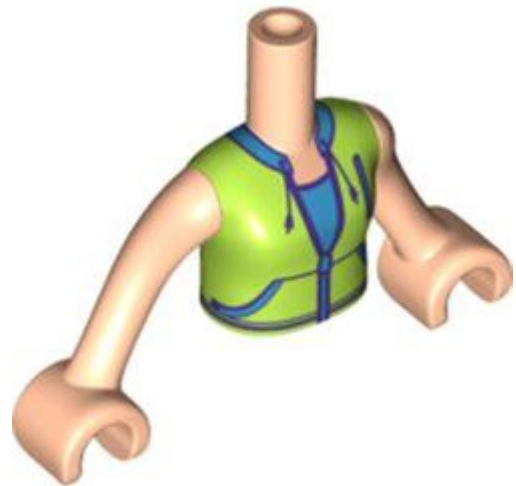

מזהה רכיב. 6348192: **בסטים**: [ראה ניתן לבנייה מחדש](#)

מזהה עיצוב: 73141

שם: TLG: TORSO, GIRL, W/ ARM, NO. 343

שם: RB: מעיל מינידול טורסו ליים, עיטור סגול, חולצה כחולה, שרוכים

צבע: TLG/BL: ירוק צהבהב בהיר/ ליים



מזהה רכיב. 6350894: **בסטים**: [ראה ניתן לבנייה מחדש](#)

מזהה עיצוב: 73141

שם: TLG: TORSO, GIRL, W/ ARM, NO. 394

שם: RB: טופ מגנטה מינידול טורסו עם הדפס ארנב בוהק ורוד בהיר, זרועות וידיים בעלות בשר כהה בינונית

צבע: TLG/BL: נוגט בינוני





מזהה רכיב. 6333509: **בסטים**: [ראה ניתן לבנייה מחדש](#)

מזהה עיצוב:

שם: TLG

שם **RB: Minidoll Torso Man** עם ז'קט חום כהה, הדפס חולצה לבנה, ידיים בעלות בשר כהה בינונית

צבע: TLG/BL נוגט בינוני

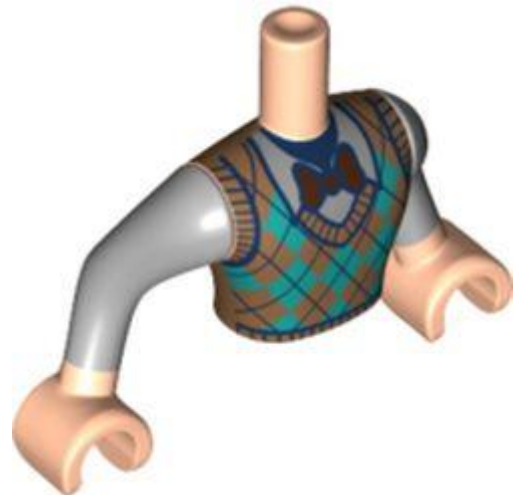

מזהה רכיב. 6334750: **בסטים**: [ראה ניתן לבנייה מחדש](#)

מזהה עיצוב: 38558

שם: TLG: TORSO, MAN, W/ ARM, NO. 115

שם **RB: Minidoll Torso Man** עם חולצה משובצת כתום כהה/טורקיז כהה, פפיון אדום כהה, הדפס זרועות אפור-כחלחל כהה, ידיים בהירות בשר

צבע: TLG/BL נוגט בהיר



מזהה רכיב. 6335114: **בסטים**: [ראה ניתן לבנייה מחדש](#)

מזהה עיצוב: 38558

שם: TLG: TORSO, MAN W/ ARM, NO.113

שם RB: Minidoll Torso Man עם מעיל אחיד לבן, חפתים כחולים כהים

צבע: TLG/BL: נוגט בהיר

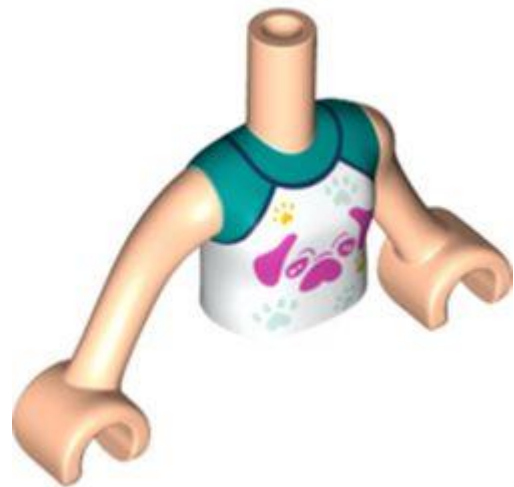

מזהה רכיב. 6350368: **בסטים**: [ראה ניתן לבנייה מחדש](#)

מזהה עיצוב: 73141

שם: TLG: TORSO, GIRL, W/ ARM, NO. 392

שם RB: חולצה לבנה מינידול טורסו עם פאג מג'נטה, הדפס חולצה בצבע טורקיז כהה, זרועות בשר בהיר וידיים

צבע: TLG/BL: לבן

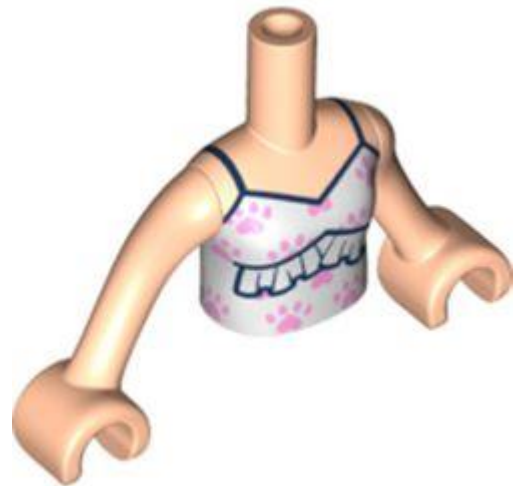

מזהה רכיב. 6350369: [בסטים](#): [ראה ניתן לבנייה מחדש](#)

מזהה עיצוב: 73141

שם: 391 TLG: TORSO, GIRL, W/ ARM, NO.

שם: RB: טופ Minidoll Torso לבן, כפות לבנדר, הדפס עיטור כחול כהה, זרועות וידיים בעלות בשר בהירים

צבע: TLG/BL: נוגט בהיר

[חזרה לאינדקס](#)

אביזרי מיני-פיגה



מזהה רכיב. 6337523: [בסטים](#): [ראה ניתן לבנייה מחדש](#)

מזהה עיצוב:

שם: TLG:





שם: RB מקל נר לציוד

צבע: TLG/BL כחול אדמה/ כחול כהה



מזהה רכיב: 6328327. [בסטים: ראה ניתן לבנייה מחדש](#)

מזהה עיצוב:

שם: TLG

שם: RB מקל נר לציוד

צבע: TLG/BL ירוק בהיר



מזהה רכיב: 6333932. [בסטים: ראה ניתן לבנייה מחדש](#)

מזהה עיצוב: 37762

שם: TLG: CANDLE, NO. 1

שם: RB מקל נר לציוד





צבע: TLG/BL קורל תוסס/אלמוג



מזהה רכיב. 6198979: [בסטים](#): [ראה ניתן לבנייה מחדש](#)

מזהה עיצוב:

שם: TLG

שם: RB צלחת ציוד / קערה [רגיל]

צבע: TLG/BL לבן



מזהה רכיב. 6334202: [בסטים](#): [ראה ניתן לבנייה מחדש](#)

מזהה עיצוב: 65353

שם: TLG כיסא גלגלים, עם MINI SNAP

שם: RB ציוד רפואי כיסא גלגלים עם קליפס לגלגלים

צבע: TLG/BL אדום/אדום בהיר





מזהה רכיב. 6334134: [בסטים](#): [ראה ניתן לבנייה מחדש](#)

מזהה עיצוב:

שם: TLG

שם: RB ראש מגב ציוד

צבע: TLG/BL ירוק בהיר



מזהה רכיב. 6189219: [בסטים](#): [ראה ניתן לבנייה מחדש](#)

מזהה עיצוב: 18791

שם: TLG: TOOL, NO. 4

שם: RB: Equipment Shovel Blocky (Minecraft)

צבע: TLG/BL זהב חם/זהב פנינה





מזהה רכיב. 6345794: **בסטים**: [ראה ניתן לבנייה מחדש](#)

מזהה עיצוב: 65411

שם: TLG מריצת גלגלים מיני עם ציר 3.2

שם: RB מריצת ציוד

צבע: TLG/BL ירוק כהה/ירוק



מזהה אלמנט. 6331087: **בסטים**: [ראה ניתן לבנייה מחדש](#)

מזהה עיצוב:

שם: TLG

שם: RB מזון גלידת קונוס

צבע: TLG/BL ירוק בהיר



מזהה רכיב. 6322926: **בסטים**: [ראה ניתן לבנייה מחדש](#)





מזהה עיצוב 69903 :

שם: TLG: ACCESSORY, עם 11.5 SHAFT, NO.

שם: RB: אביזר כיסוי ראש אוזני חתול עם סיכה

צבע: TLG/BL: לילך בינוני/סגול כהה



מזהה רכיב. 6303223: בסטים: [ראה ניתן לבנייה מחדש](#)

מזהה עיצוב 28661 :

שם: TLG: FEATHER

שם: RB: אביזר כיסוי ראש פלומה / נוצה משולשת

צבע: TLG/BL: סגול אדמומי בינוני שקוף/ורוד טרנס-כהה



מזהה רכיב. 6331847: בסטים: [ראה ניתן לבנייה מחדש](#)

מזהה עיצוב 29161 :





שם: TLG: FROGMAN'S FOOT

שם: RB: Minfig Footwear Flipper [עבה]

צבע: TLG/BL: צהוב קריר / צהוב בהיר בהיר



מזהה רכיב. 6334754: בסטים: [ראה ניתן לבנייה מחדש](#)

מזהה עיצוב: 73231

שם: TLG: WING, NO. 109

שם: RB: Minifig Minecraft Wings

צבע: TLG/BL: כחול חול



מזהה רכיב. 6320673: בסטים: [ראה ניתן לבנייה מחדש](#)

מזהה עיצוב:

שם: TLG:





שם RB: Minifig Neckwear Armor עם נדן ל-Katanas2

צבע TLG/BL: זהב חם/זהב פנינה



מזהה רכיב. 6329100: **בסטים**: [ראה ניתן לבנייה מחדש](#)

מזהה עיצוב:

שם: TLG

שם RB: Minifig Neckwear (נינג'גו) בנדנה

צבע TLG/BL: תכלת כהה



מזהה רכיב. 6335716: **בסטים**: [ראה ניתן לבנייה מחדש](#)

מזהה עיצוב:

שם: TLG

שם RB: Minifig Neckwear (נינג'גו) בנדנה





צבע: TLG/BL כתום בהיר/כתום



מזהה רכיב. 6331582: בסטים: ראה ניתן לבנייה מחדש

מזהה עיצוב: 11911

שם: BEARD FOR MINI איור 5 TLG:

שם: RB: זקן צווארון מיני-פיג'ים, חלק עם שיער

צבע: TLG/BL לבן



מזהה רכיב. 6332110: בסטים: ראה ניתן לבנייה מחדש

מזהה עיצוב: 66913

שם: 15 MINI ACCESSORY, NO. TLG:

שם: RB: Minifig Neckwear אוזניות

צבע: TLG/BL צהוב חול/ חום כהה





מזהה רכיב. 6328480: [בסטים](#): [ראה ניתן לבנייה מחדש](#)

מזהה עיצוב:

שם: TLG

שם RB: Minifig Shield מלבני עם 4 חתיכים

צבע: TLG/BL חום אדמדם



מזהה רכיב. 6331866: [בסטים](#): [ראה ניתן לבנייה מחדש](#)

מזהה עיצוב:

שם: TLG

שם RB: כסף / מוט זהב [מטיל]

צבע: TLG/BL אפור אבן כהה / אפור כחלחל כהה

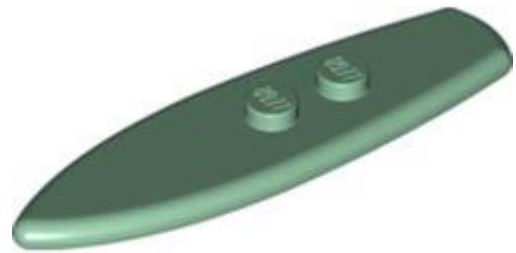

מזהה רכיב. 6330684: [בסטים](#): [ראה ניתן לבנייה מחדש](#)

מזהה עיצוב: 17947

שם: TLG: SURF BOARD W. KNOB

שם: RB: גלשן ספורט סטנדרטי

צבע: TLG/BL: ירוק חול



מזהה רכיב. 6336610: [בסטים](#): [ראה ניתן לבנייה מחדש](#)

מזהה עיצוב: 28577

שם: TLG: FLAME 7M SHAFT Ø3,2

שם: RB: גל/להבה מעוגלת גדולה עם דפוס אופל אופל טרנס-בינוני משויש.

צבע: TLG/BL: סגול אדמומי בינוני שקוף עם אופלציה/ורוד טרנס-כהה סאטן





מזהה רכיב. 6353242: בסטים: ראה ניתן לבנייה מחדש

מזהה עיצוב: 78262

שם: 1. TLG: MINI SHOOTER, W/ 3.2 SHAFT, NO.

שם: RB: אנרגיה מעוגלת Wave / Power Blast עם ידית מוט

צבע: TLG/BL: ירוק בהיר שקוף/ ירוק בהיר



מזהה רכיב. 6331084: בסטים: ראה ניתן לבנייה מחדש

מזהה עיצוב:

שם: TLG:

שם: RB: הילט נשק סימטרי

שחור: TLG/BL צבע:



מזהה רכיב. 6294552: בסטים: ראה ניתן לבנייה מחדש

מזהה עיצוב: 66909

שם: 2. TLG: HANDLE, NO.

שם: RB: הילט נשק סימטרי

צבע: TLG/BL: צהוב לבנים/שיזוף



מזהה רכיב. 6331006: בסטים: ראה ניתן לבנייה מחדש

מזהה עיצוב: 19858

שם: 9. TLG: SWORD NO.

שם: RB: חרב נשק משונן עם דפוס סגול כהה משיש

צבע: TLG/BL: ירוק פלורסנט שקוף/ ירוק טרנס-ניאון





מזהה רכיב. 6299665: **בסטים**: [ראה ניתן לבנייה מחדש](#)

מזהה עיצוב: 37341

שם: 1. TLG: ACCESSORIES, SWORD, NO.

שם: RB: נשק Sprue] שלם]

צבע: TLG/BL: ירוק בהיר



מזהה רכיב. 6335677: **בסטים**: [ראה ניתן לבנייה מחדש](#)

מזהה עיצוב:

שם: TLG:

שם: RB: נשק Sprue] שלם]

צבע: TLG/BL: חום שקוף/טרנס-שחור



מזהה רכיב. 6335675: **בסטים**: [ראה ניתן לבנייה מחדש](#)

מזהה עיצוב:

שם: TLG

שם: RB: נשק Sprue] שלם]

צבע: TLG/BL: כחול בהיר שקוף/ כחול טרנס-לייט



מזהה רכיב. 6335670: **בסטים**: [ראה ניתן לבנייה מחדש](#)

מזהה עיצוב:

שם: TLG

שם: RB: נשק Sprue] שלם]

צבע: TLG/BL: כתום בהיר שקוף/טרנס-כתום

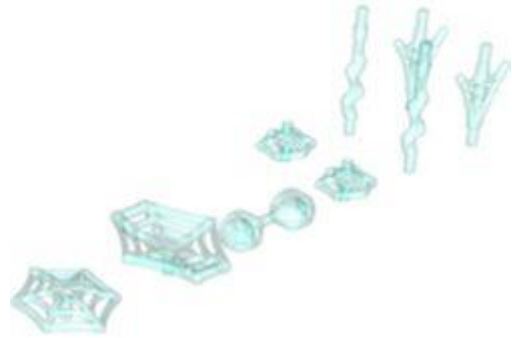

מזהה רכיב. 6326582: **בסטים**: [ראה ניתן לבנייה מחדש](#)

מזהה עיצוב: 36083

שם: 6. MINI ACCESSORY, TLG

שם: RB: אביזרי אפקט אינטרנט [סט שלם]

צבע: TLG/BL: כחול בהיר שקוף/ כחול טרנס-לייט



מזהה רכיב. 6327633: **בסטים**: [ראה ניתן לבנייה מחדש](#)

מזהה עיצוב: 36083

שם: 6. MINI ACCESSORY, TLG

שם: RB: אביזרי אפקט אינטרנט [סט שלם]

צבע: TLG/BL: שקוף/טרנס-צלול

[חזרה לאינדקס](#)





מזהה רכיב. 6329386: [בסטים](#): [ראה ניתן לבנייה מחדש](#)

מזהה עיצוב: 73863

שם: MINI HEAD, NO. 3343 TLG:

שם: MINI HEAD, NO. 3343 RB:

צבע: TLG/BL: כחול בהיר שקוף/ כחול טרנס-לייט



מזהה רכיב. 6329308: [בסטים](#): [ראה ניתן לבנייה מחדש](#)

מזהה עיצוב: 73837

שם: MINI HEAD, NO. 3349 TLG:

שם: MINI HEAD, NO. 3349 RB:

צבע: TLG/BL: נוגט בהיר

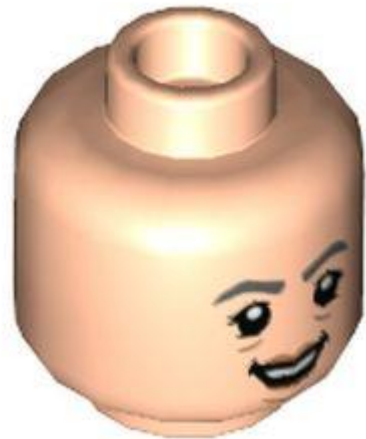

מזהה רכיב. 6329375: [בסטים](#): [ראה ניתן לבנייה מחדש](#)

מזהה עיצוב: 73859

שם: MINI HEAD, NO. 3350 TLG:

שם: MINI HEAD, NO. 3350 RB:

צבע: TLG/BL: נוגט בהיר



מזהה רכיב. 6329402: [בסטים](#): [ראה ניתן לבנייה מחדש](#)

מזהה עיצוב: 73870

שם: MINI HEAD, NO. 3357 TLG:

שם: MINI HEAD, NO. 3357 RB:

צבע: TLG/BL: נוגט בהיר

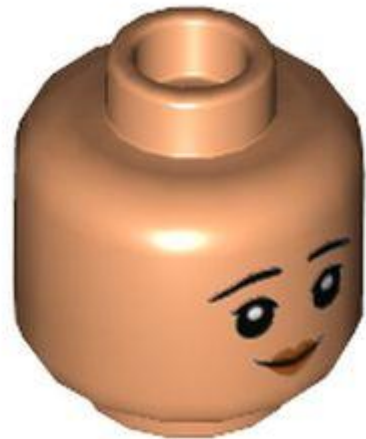

מזהה רכיב. 6329418: [בסטים](#): [ראה ניתן לבנייה מחדש](#)

מזהה עיצוב: 73876

שם: MINI HEAD, NO. 3358 TLG

שם: MINI HEAD, NO. 3358 RB

נוגט: TLG/BL צבע



מזהה רכיב. 6329400: [בסטים](#): [ראה ניתן לבנייה מחדש](#)

מזהה עיצוב: 73869

שם: MINI HEAD, NO. 3365 TLG

שם: MINI HEAD, NO. 3365 RB

נוגט בהיר: TLG/BL צבע



מזהה רכיב. 6329330: [בסטים](#): [ראה ניתן לבנייה מחדש](#)

מזהה עיצוב: 73846

שם: MINI HEAD, NO. 3366 TLG:

שם: MINI HEAD, NO. 3366 RB:

צבע: TLG/BL: נוגט בהיר



מזהה רכיב. 6329640: [בסטים](#): [ראה ניתן לבנייה מחדש](#)

מזהה עיצוב: 74156

שם: MINI HEAD, NO. 3376 TLG:

שם, RB: Minifig Head Bob, שיער חום אדמדם, הדפס חיוך

צבע: TLG/BL: צהוב בהיר/צהוב



מזהה רכיב. 6328341: **בסטים**: [ראה ניתן לבנייה מחדש](#)

מזהה עיצוב:

שם: TLG

שם: RB: ילד ראש קטן, הדפס חיוך גדול בפה פתוח

צבע: TLG/BL: צהוב בהיר/צהוב



מזהה רכיב. 6329755: **בסטים**: [ראה ניתן לבנייה מחדש](#)

מזהה עיצוב: 74410

שם: TLG: MINI HEAD, NO. 3367

שם: RB: ראש מיני תאורת ד"ר תמנון (דוק אוק), משקפי משקפיים חומים וכסף, הדפס קמטים

צבע: TLG/BL: נוגט בהיר



מזהה רכיב. 6328223: [בסטים](#): [ראה ניתן לבנייה מחדש](#)

מזהה עיצוב: 73608

שם: TLG: MINI HEAD, NO. 3370

שם: RB: ראש מיני-פיגה כללי דודונה, גבות אפורות כחלחלות כהות, הדפס זקן לבן

צבע: TLG/BL: נוגט בהיר



מזהה רכיב. 6328351: [בסטים](#): [ראה ניתן לבנייה מחדש](#)

מזהה עיצוב: 73665

שם: TLG: MINI HEAD, NO. 3360

שם: RB: ראש מיני תאורה גרייסי גודהארט, משקפיים טרנס-כתומים, הדפס חיוך

צבע: TLG/BL: צהוב בהיר/צהוב



מזהה רכיב. 6329613: [בסטים](#): [ראה ניתן לבנייה מחדש](#)

מזהה עיצוב: 73965

שם: MINI HEAD, NO. 3377 TLG:

שם, RB: Minifig Head Shirley Keeper, גבות כתומות כהות, משקפיים אדומים, שפתיים אדומות, הדפס סימני יופי

צבע: TLG/BL: צהוב בהיר/צהוב



מזהה רכיב. 6329731: [בסטים](#): [ראה ניתן לבנייה מחדש](#)

מזהה עיצוב: 74446

שם: MINI HEAD, NO. 3363 TLG:

שם: RB: ראש מיני-פיגה מיוחד עם להבות טרנס-כתומות ועיניים כתומות עם הדפס חיוך (Ghost Rider)

צבע: TLG/BL: כסף מתכתי/כסף שטוח



מזהה רכיב. 6335372: **בסטים**: [ראה ניתן לבנייה מחדש](#)

מזהה עיצוב: 76974

שם: TLG ראש איור מס' 33

שם, RB: Minifig Head Special קובייה עם אף בשר כהה בינוני, הדפס עיניים כחולות

צבע: TLG/BL כחול בהיר/כחול



מזהה רכיב. 6335363: **בסטים**: [ראה ניתן לבנייה מחדש](#)

מזהה עיצוב: 76965

שם: TLG מספר ראש איור. 29

שם, RB: Minifig Head Special קובייה עם הדפס פנים של Minecraft Bee

צבע: TLG/BL צהוב בהיר/צהוב





מזהה רכיב. 6335370: **בסטים**: [ראה ניתן לבנייה מחדש](#)

מזהה עיצוב: 76972

שם: MINI HEAD NO. 3391 TLG:

שם, RB: Minifig Head Special, עם קובייה עם הדפס ריבועים שחורים של Minecraft

צבע: TLG/BL: ירוק בהיר שקוף/ ירוק בהיר

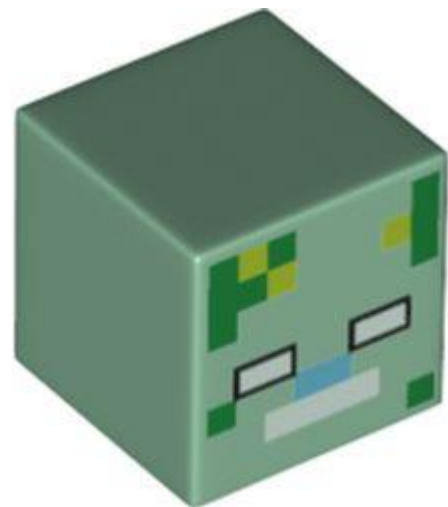

מזהה רכיב. 6335312: **בסטים**: [ראה ניתן לבנייה מחדש](#)

מזהה עיצוב: 76941

שם: TLG: ראש איור, מס. 30

שם, RB: Minifig Head Special, Cube עם Minecraft Zombied

צבע: TLG/BL: ירוק חול



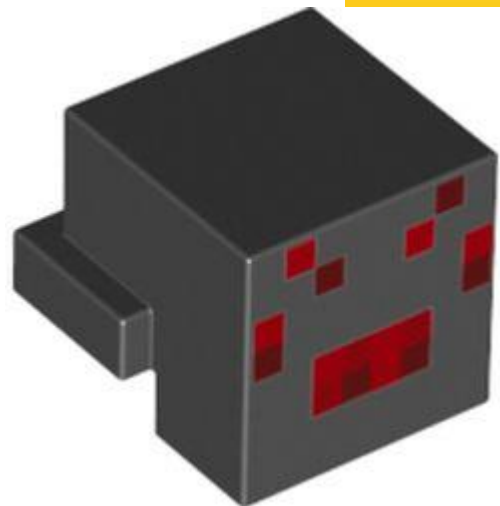

מזהה רכיב. 6335371: [בסטים](#): [ראה ניתן לבנייה מחדש](#)

מזהה עיצוב: 76973

שם: TLG: ANIMAL HEAD NO. 55

שם: RB: ראש Minifig Special קובייה עם מדף אחורי והדפסת פנים מפוקסלת של Minecraft אדום/אדום כהה (עכביש)

שחור: TLG/BL צבע



מזהה רכיב. 6329750: [בסטים](#): [ראה ניתן לבנייה מחדש](#)

מזהה עיצוב: 74384

שם: TLG: MINI HEAD, NO. 3359

שם: RB: ראש ספיידרמן מיני-פיג'י, עיניים לבנות גדולות, הדפס אינטרנט שחור

צבע: TLG/BL אדום/אדום בהיר





מזהה רכיב. 6329746: **בסטים**: [ראה ניתן לבנייה מחדש](#)

מזהה עיצוב: 74379

שם: TLG: MINI HEAD, NO. 3352

שם: RB: ספיידרמן ראש מיני-פיג (מיילס מוראלס), עיניים לבנות עם הדפס קווי מתאר אדום

שחור: TLG/BL צבע



מזהה רכיב. 6331366: **בסטים**: [ראה ניתן לבנייה מחדש](#)

מזהה עיצוב:

שם: TLG:

שם: RB: ראש מיני-פיגה עם משקפיים שחורים, הדפס גבות עבות

צבע: TLG/BL צהוב בהיר/צהוב



מזהה רכיב. 6338758: [בסטטים](#): [ראה ניתן לבנייה מחדש](#)

מזהה עיצוב: 77709

שם: TLG: MINI HEAD, NO. 3413

שם: RB: ראש מיני-פיגה עם הדפס פסים ירוקים כהים (קקטוס)

צבע: TLG/BL: ירוק בהיר



מזהה רכיב. 6331377: [בסטטים](#): [ראה ניתן לבנייה מחדש](#)

מזהה עיצוב:

שם: TLG:

שם: RB: ראש מיני-פיגה עם הדפס בול זהב

צבע: TLG/BL: אדום שקוף/טרנס-אדום



מזהה רכיב. **בסטים**: 6329612. [ראה ניתן לבנייה מחדש](#)

מזהה עיצוב: 73963

שם TLG: MINI HEAD, NO. 3378

שם RB: ראש מיני-פיגורה, הדפס משקפיים שחורים

צבע TLG/BL: צהוב בהיר/צהוב



מזהה אלמנט. **בסטים**: 6329589. [ראה ניתן לבנייה מחדש](#)

מזהה עיצוב: 73906

שם TLG: MINI HEAD, NO. 3361

שם RB: ראש מיני-פיגה, הדפס משקפיים טרנס-כתומים

צבע TLG/BL: צהוב בהיר/צהוב

[חזרה לאינדקס](#)



כיסוי ראש מיני-פיג



מזהה רכיב. 6331385: [בסטים](#): [ראה ניתן לבנייה מחדש](#)

מזהה עיצוב:

שם: TLG

שם: RB: מסכת כיסוי ראש עם הדפס עיניים שחורות

צבע: TLG/BL: כתום כהה



מזהה רכיב. 6335837: [בסטים](#): [ראה ניתן לבנייה מחדש](#)

מזהה עיצוב: 24080

שם: TLG: MINI DOLL WIG, BUN, NO. 3

שם: RB: צמות שיער מינידול נמשכות בחזרה ללחמנייה עם חורים מלמעלה ומאחור

צבע: TLG/BL: חום אדמדם





מזהה רכיב. 6229072: **בסטים**: [ראה ניתן לבנייה מחדש](#)

מזהה עיצוב:

שם: TLG

שם: RB: שיער מיני-פיגה באורך בינוני עם חלק מעל החלק הקדמי של הכתף הימנית

צבע: TLG/BL: חום כהה



מזהה רכיב. 6336408: **בסטים**: [ראה ניתן לבנייה מחדש](#)

מזהה עיצוב:

שם: TLG

שם: Minifig RB: שיער קצר בוב חתך

צבע: TLG/BL: כתום בהיר/כתום



מזהה רכיב. 6358228: **בסטים**: [ראה ניתן לבנייה מחדש](#)

מזהה עיצוב: 76782

שם: MINI WIG, NO. 27 TLG:

שם: RB: שיער מיני-פיגה סחף ימינה עם תלתל קדמי

צבע: TLG/BL: נוגט בינוני



מזהה רכיב. 6326954: **בסטים**: [ראה ניתן לבנייה מחדש](#)

מזהה עיצוב: 73213

שם: MINI WIG W/ Hat, NO. 4 TLG:

שם: RB: שיער מיני-פיגה עם כובע מכשפה תקליט עם הדפס שיער קצר בצבע שזוף כהה

צבע: TLG/BL: שחור



מזהה רכיב. 6335167: בסטים: ראה ניתן לבנייה מחדש

מזהה עיצוב: 15443

שם: TLG: MINI WIG NO. 61

שם: RB: שיער מיני-פיגה עם קאוליק אחורי

צבע: TLG/BL: חום כהה



מזהה רכיב. 6333518: בסטים: ראה ניתן לבנייה מחדש

מזהה עיצוב:

שם: TLG:

שם: RB: שיער מיני תאורה עם שתי לחמניות עגולות [רגיל]

צבע: TLG/BL: חום כהה



מזהה רכיב. 6320793: [בסטים](#): [ראה ניתן לבנייה מחדש](#)

מזהה עיצוב: 69560

שם: TLG: MINI WIG, W/ ACCESSORY, NO. 13

שם: RB: שיער מיני-פיגה, מחודד עם סרט אדום

צבע: TLG/BL: כחול בהיר שקוף/ כחול טרנס-לייט



מזהה רכיב. 6336203: [בסטים](#): [ראה ניתן לבנייה מחדש](#)

מזהה עיצוב: 52686

שם: TLG: MINI WIG, W/HAT, NO. 18

שם: RB: כובע מיני-פיגה עם שיער, שתי צמות וכופת, דוגמה אדומה

צבע: TLG/BL: חום אדמדם



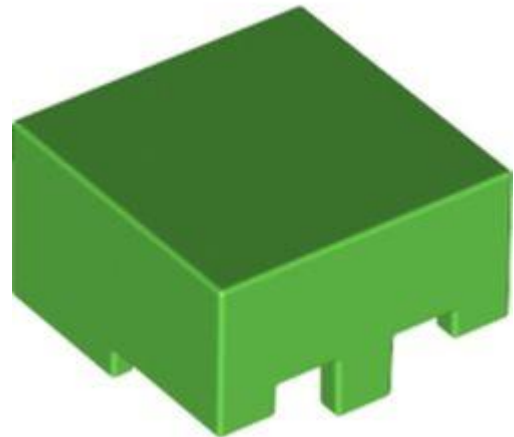

מזהה רכיב. 6336574: **בסטים**: [ראה ניתן לבנייה מחדש](#)

מזהה עיצוב: 34091

שם: **TLG**: קסדת איור מס' 1

שם **RB**: Minifig Headwear קסדת Minecraft

צבע: **TLG/BL**: ירוק בהיר



מזהה רכיב. 6334181: **בסטים**: [ראה ניתן לבנייה מחדש](#)

מזהה עיצוב: 35458

שם **TLG**: MINI HELMET, NO. 176

שם **RB**: Minifig Helmet Dirt Bike

צבע: **TLG/BL**: ירוק בהיר



מזהה רכיב. 6328206: [בסטים](#): [ראה ניתן לבנייה מחדש](#)

מזהה עיצוב: 73592

שם: TLG: MINI HELMET, NO. 337

שם: RB: Minifig קסדת מנדלורית עם חורים עם הדפס מצחייה שחורה

צבע: TLG/BL: כסף מתכתי/כסף שטוח

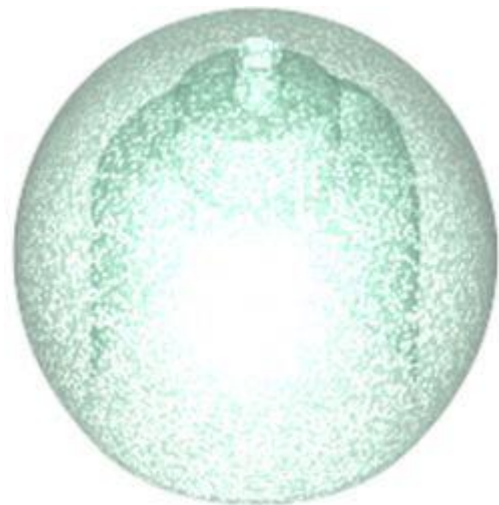

מזהה רכיב. 6324167: [בסטים](#): [ראה ניתן לבנייה מחדש](#)

מזהה עיצוב: 51283

שם: TLG: MINI HELMET, NO. 253

שם: RB: Minifig כדור עגול עם חור קטן

צבע: TLG/BL: כחול שקוף עם אופלסנטיות/ סאטן טרנס-אור כחול



מזהה רכיב. **בסטים**: 6325438. [ראה ניתן לבנייה מחדש](#)

מזהה עיצוב: 69971

שם: MINI HELMET, NO. 328

שם: RB: קסדת Minifig עם דפוס מגן שיא שחור וצוואר

צבע: TLG/BL: כחול בהיר שקוף/ כחול טרנס-לייט



מזהה רכיב. **בסטים**: 6194880. [ראה ניתן לבנייה מחדש](#)

מזהה עיצוב: 30982

שם: MINI HELMET, NO. 138

שם: RB: קסדת מיני-פיגה עם מגני לחיים וכנפיים בצדדים (ת'ור)

צבע: TLG/BL: כסף מתכתי/כסף שטוח

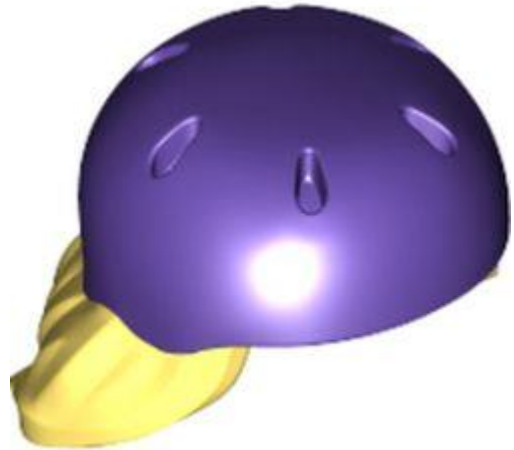

מזהה רכיב. 6359849: **בסטים**: [ראה ניתן לבנייה מחדש](#)

מזהה עיצוב: 76416

שם MINI WIG: TLG עם קסדה, מ.ס. 3

שם RB: קסדת Minifig עם שיער, ארוכה עם קסדת אופניים בצבע סגול כהה

צבע: TLG/BL צהוב קריר/ צהוב בהיר בהיר

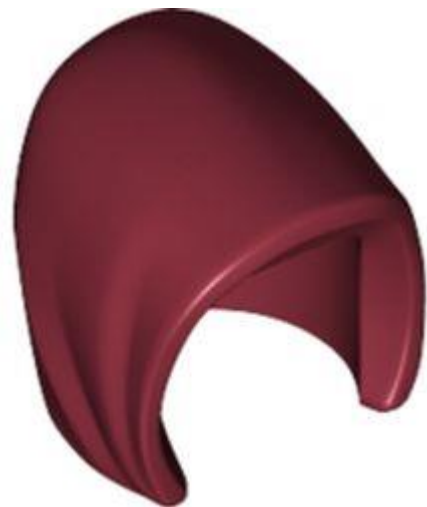

מזהה רכיב. 6329789: **בסטים**: [ראה ניתן לבנייה מחדש](#)

מזהה עיצוב: 74528

שם TLG: MINI HAT, NO. 148

שם RB: מכסה המנוע Minifig

צבע: TLG/BL אדום כהה



מזהה רכיב. 6332378: [בסטים](#): [ראה ניתן לבנייה מחדש](#)

מזהה עיצוב: 74528

שם: TLG: MINI HAT, NO. 148

שם: RB: מכסה המנוע Minifig

TLG/BL צבע: לבן



מזהה רכיב. 6331588: [בסטים](#): [ראה ניתן לבנייה מחדש](#)

מזהה עיצוב: 98130

שם: TLG: MINI KENDO MASK

שם: RB: מסכת] Kendo Minifig רגיל]

צבע: TLG/BL כחול אדמה/ כחול כהה



מזהה רכיב. 6326160: בסטים: ראה ניתן לבנייה מחדש

מזהה עיצוב: 18822

שם: TLG: MINI HAT, NO. 26

שם: RB: Turban Minifig ללא חור

צבע: TLG/BL: אדום כהה

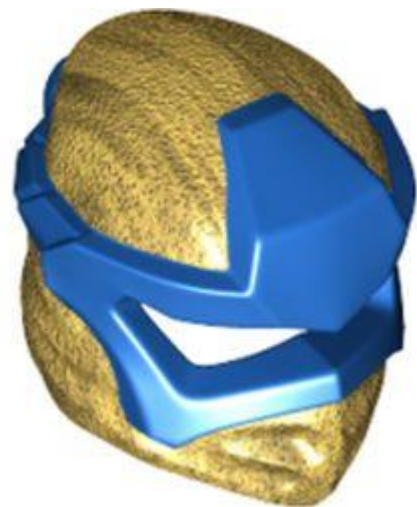

מזהה רכיב. 6320674: בסטים: ראה ניתן לבנייה מחדש

מזהה עיצוב: 65072

שם: TLG: MINI HAT, NO. 114

שם: RB: עטיפה מינית עם מסכה [רגיל]

צבע: TLG/BL: אין

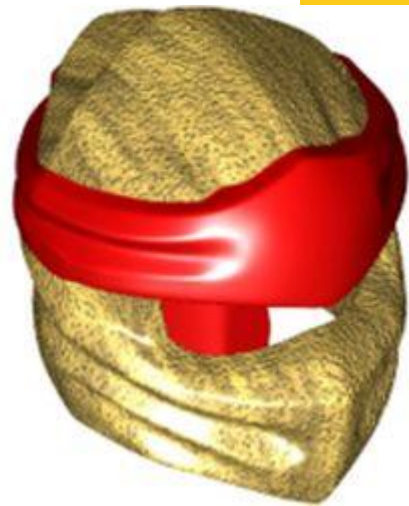

מזהה רכיב. 6326784: **בסטים**: [ראה ניתן לבנייה מחדש](#)

מזהה עיצוב: 40925

שם: TLG: MINI HAT, NO. 84

שם: RB: מעטפת מיני-פיגה עם דפוס רצועה אדומה

צבע: TLG/BL: זהב חם/זהב פנינה

[חזרה לאינדקס](#)

פלט גוף תחתון מיני-פיג



מזהה רכיב. 6330891: **בסטים**: [ראה ניתן לבנייה מחדש](#)

מזהה עיצוב: 66858

שם: TLG: FEET, 2X2X2/3, NO. 1

שם: RB: רגליות, 2 x 2/3 x 2 עם 4 חתיכים למעלה





צבע: TLG/BL אדום/אדום בהיר



מזהה רכיב. 6334103: [בסטים](#): [ראה ניתן לבנייה מחדש](#)

מזהה עיצוב: 66858

שם: 1. NO. FEET, 2X2X2/3, TLG

שם: RB: רגליות, 2 x 2/3 x 2 עם 4 חתיכים למעלה

שחור: TLG/BL צבע: שחור

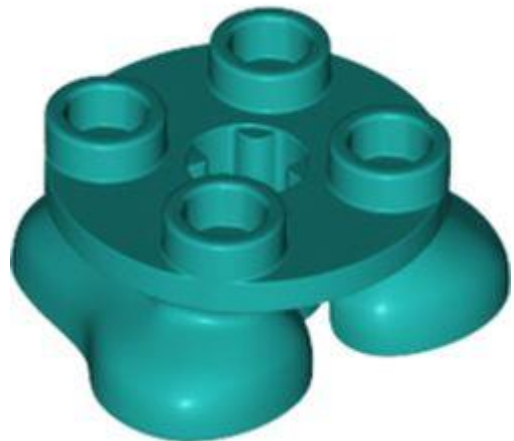

מזהה רכיב. 6334096: [בסטים](#): [ראה ניתן לבנייה מחדש](#)

מזהה עיצוב: 66858

שם: 1. NO. FEET, 2X2X2/3, TLG

שם: RB: רגליות, 2 x 2/3 x 2 עם 4 חתיכים למעלה

צבע: TLG/BL ירוק כחלחל בהיר/ טורקיז כהה





מזהה רכיב. 6330892: [בסטטים](#) [ראה ניתן לבנייה מחדש](#)

מזהה עיצוב: 66859

שם: 1. NO. FEET, 2X3X2/3, TLG:

שם: RB: רגליות, 2 2/3 x 3 x עם 6 חתיכים למעלה

צבע: TLG/BL: סגול אדמדם בהיר/ מגנטה

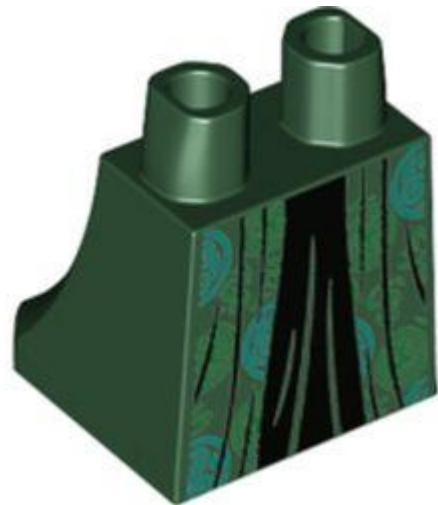

מזהה רכיב. 6329324: [בסטטים](#) [ראה ניתן לבנייה מחדש](#)

מזהה עיצוב: 73839

שם: 24. NO. MINI SKIRT, TLG:

שם: RB: ירכיים ורגליים מתחת לשמלה/חלוק עם שמלה שחורה, עיטורי ירוק/תכלת

צבע: TLG/BL: ירוק אדמה/ ירוק כהה

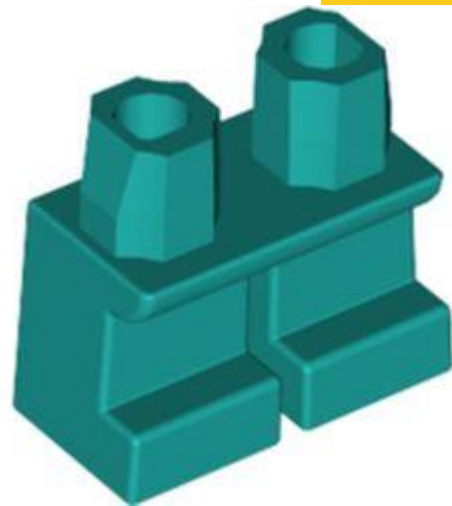

מזהה רכיב. 6322126: **בסטים**: [ראה ניתן לבנייה מחדש](#)

מזהה עיצוב: 41879

שם: MINI LEG TLG

שם: RB: רגליים קצרות [ללא חור]

צבע: TLG/BL: ירוק כחלחל בהיר/ טורקיז כהה



מזהה רכיב. 6329616: **בסטים**: [ראה ניתן לבנייה מחדש](#)

מזהה עיצוב: 74011

שם: MINI LOWER PART, NO. 2032 TLG

שם: RB: רגליים וירכיים כחולות כהות, עם הדפס שריון קנדו כחול כהה

צבע: TLG/BL: לבן

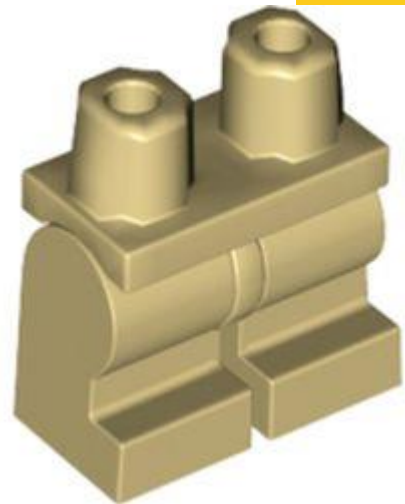

מזהה רכיב. 6327494: **בסטים**: [ראה ניתן לבנייה מחדש](#)

מזהה עיצוב: 37364

שם: 2. MINI LEG PART, NO. TLG:

שם: RB: רגליים וירכיים בינוניות [הרכבה שלמה]

צבע: TLG/BL: צהוב לבנים/שיזוף



מזהה רכיב. 6328226: **בסטים**: [ראה ניתן לבנייה מחדש](#)

מזהה עיצוב: 73622

שם: 2012. MINI LOWER PART, NO. TLG:

שם: RB: רגליים וירכיים עם הדפס מעיל

צבע: TLG/BL: צהוב לבנים/שיזוף



מזהה רכיב. 6328221: בסטים: [ראה ניתן לבנייה מחדש](#)

מזהה עיצוב: 73606

שם: MINI LOWER PART, NO. 2009

שם: RB: רגליים וירכיים עם הדפס קווים אפורים-כחלחלים כהים

שחור: TLG/BL צבע



מזהה רכיב. 6331361: בסטים: [ראה ניתן לבנייה מחדש](#)

מזהה עיצוב:

שם: TLG

שם: RB: רגליים וירכיים עם הדפס אדום/זהב

צבע: TLG/BL לילך בינוני/סגול כהה



מזהה רכיב. 6328209: **בסטים**: [ראה ניתן לבנייה מחדש](#)

מזהה עיצוב: 73596

שם: TLG: MINI LOWER PART, NO. 2039

שם: RB: רגליים וירכיים, עם הדפס כריות ברכיים כסוף

צבע: TLG/BL: חום כהה



מזהה רכיב. 6328227: **בסטים**: [ראה ניתן לבנייה מחדש](#)

מזהה עיצוב: 73623

שם: TLG: MINI LOWER PART, NO. 2013

שם: RB: רגליים וירכיים אפורות כחלחלות בהיר עם הדפס חליפת טייס מורדים

צבע: TLG/BL: כתום בהיר/כתום



מזהה רכיב. 6334212: [בסטים](#): [ראה ניתן לבנייה מחדש](#)

מזהה עיצוב: 65227

שם: TLG: MINI LEG PART, NO. 13

שם: RB: פלג גוף תחתון, רוח רפאים עם תבנית משיש טרנס-בהיר ירוק

צבע: TLG/BL: ירוק בהיר



מזהה רכיב. 6338275: [בסטים](#): [ראה ניתן לבנייה מחדש](#)

מזהה עיצוב: 77583

שם: TLG: MINI LOWER PART, NO. 2043

שם: RB: MINI LOWER PART, NO. 2043

צבע: TLG/BL: אפור אבן בינוני/אפור כחלחל בהיר

[חזרה לאינדקס](#)



מזהה רכיב. 6283852: [בסטים](#): [ראה ניתן לבנייה מחדש](#)

מזהה עיצוב: 76382

שם: TLG: MINI UPPER PART, NO. 4899

שם: RB: MINI UPPER PART, NO. 4899

צבע: TLG/BL: סגול בהיר/ורוד בהיר

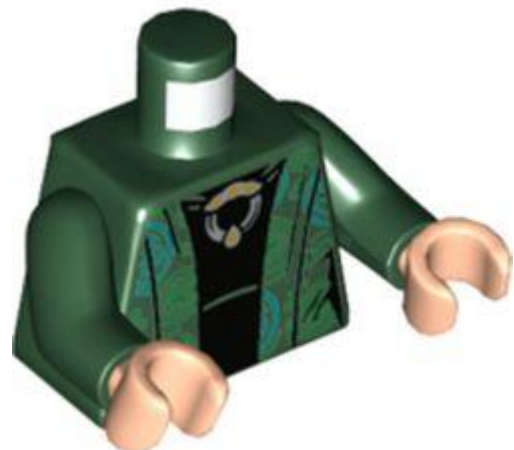

מזהה רכיב. 6331764: [בסטים](#): [ראה ניתן לבנייה מחדש](#)

מזהה עיצוב: 76382

שם: TLG: MINI UPPER PART, NO. 5396

שם: RB: MINI UPPER PART, NO. 5396

צבע: TLG/BL: ירוק אדמה/ ירוק כהה



מזהה רכיב. 6332430: [בסטים](#): [ראה ניתן לבנייה מחדש](#)

מזהה עיצוב: 76382

שם: TLG: MINI UPPER PART, NO. 5397

שם: RB: MINI UPPER PART, NO. 5397

צבע: TLG/BL: נוגט בינוני

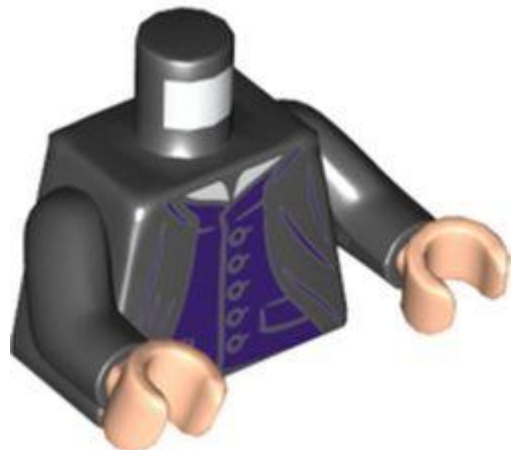

מזהה רכיב. 6331844: [בסטים](#): [ראה ניתן לבנייה מחדש](#)

מזהה עיצוב: 76382

שם: TLG: MINI UPPER PART, NO. 5398

שם: RB: MINI UPPER PART, NO. 5398

צבע: TLG/BL: שחור



מזהה רכיב. 6332013: [בסטים](#): [ראה ניתן לבנייה מחדש](#)

מזהה עיצוב: 76382

שם: TLG: MINI UPPER PART, NO. 5408

שם: RB: MINI UPPER PART, NO. 5408

צבע: TLG/BL: ירוק זית



מזהה רכיב. 6332927: [בסטים](#): [ראה ניתן לבנייה מחדש](#)

מזהה עיצוב: 76382

שם: TLG: MINI UPPER PART, NO. 5409

שם: RB: MINI UPPER PART, NO. 5409

צבע: TLG/BL: אפור אבן כהה / אפור כחלחל כהה

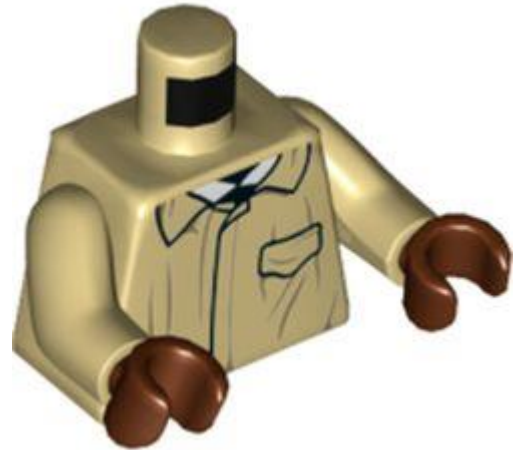

[מזהה אלמנט](#). 6333057: **בסטים**: [ראה ניתן לבנייה מחדש](#)

מזהה עיצוב: 76382

שם: TLG: MINI UPPER PART, NO. 5410

שם: RB: MINI UPPER PART, NO. 5410

צבע: TLG/BL: צהוב לבנים/שיזוף



[מזהה רכיב](#). 6333247: **בסטים**: [ראה ניתן לבנייה מחדש](#)

מזהה עיצוב: 76382

שם: TLG: MINI UPPER PART, NO. 5411

שם: RB: MINI UPPER PART, NO. 5411

צבע: TLG/BL: אפור אבן כהה / אפור כחלחל כהה

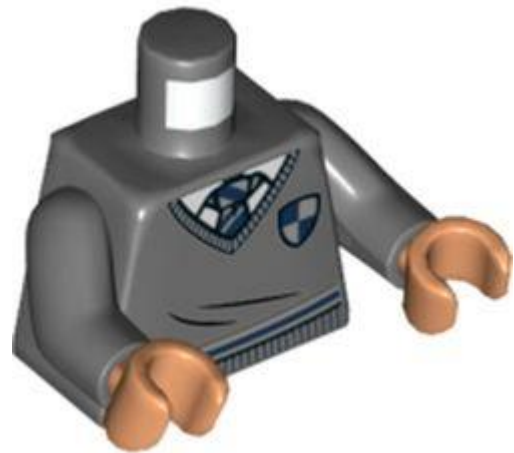

מזהה רכיב. 6333283: [בסטים](#): [ראה ניתן לבנייה מחדש](#)

מזהה עיצוב: 76382

שם: MINI UPPER PART, NO. 5412 TLG:

שם: MINI UPPER PART, NO. 5412 RB:

צבע: TLG/BL: אפור אבן כהה / אפור כחלחל כהה

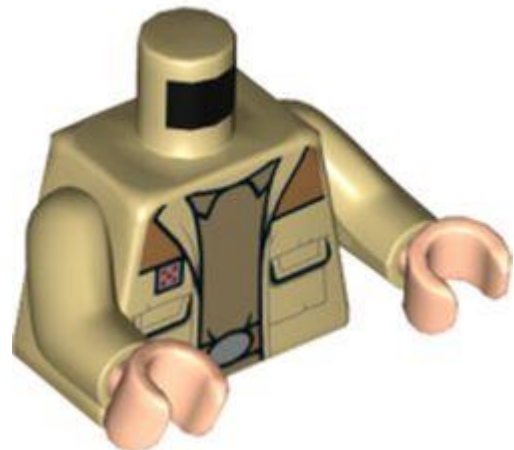

מזהה רכיב. 6334226: [בסטים](#): [ראה ניתן לבנייה מחדש](#)

מזהה עיצוב: 76382

שם: MINI UPPER PART, NO. 5437 TLG:

שם, RB: MINI UPPER PART, NO. 5437, זרועות חום, ידיים קלות בשר

צבע: TLG/BL: צהוב לבנים/שיזוף



מזהה רכיב. 6336839: [בסטים](#): [ראה ניתן לבנייה מחדש](#)

מזהה עיצוב: 76382

שם: TLG: MINI UPPER PART, NO. 5488

שם: RB: MINI UPPER PART, NO. 5488

צבע: TLG/BL: צהוב בהיר/צהוב

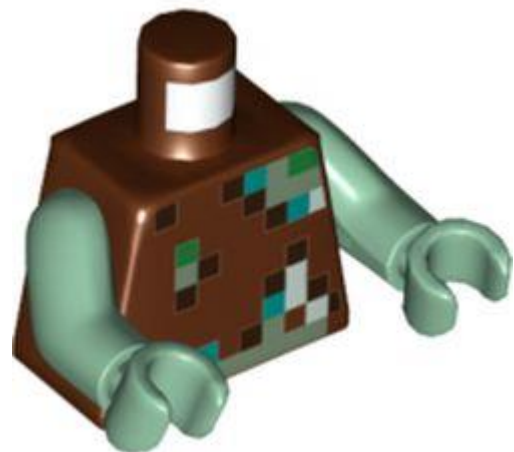

מזהה רכיב. 6336857: [בסטים](#): [ראה ניתן לבנייה מחדש](#)

מזהה עיצוב: 76382

שם: TLG: MINI UPPER PART, NO. 5490

שם: RB: MINI UPPER PART, NO. 5490

צבע: TLG/BL: חום אדמדם



מזהה רכיב. 6338392: **בסטים**: [ראה ניתן לבנייה מחדש](#)

מזהה עיצוב: 76382

שם: TLG: MINI UPPER PART, NO. 5508

שם: RB: MINI UPPER PART, NO. 5508

צבע: TLG/BL: אפור אבן בינוני/אפור כחלחל בהיר



מזהה רכיב. 6335738: **בסטים**: [ראה ניתן לבנייה מחדש](#)

מזהה עיצוב:

שם: TLG:

שם: RB: טורסו עם שרוכים, סמל מנדרינית זהב, הדפס כיסים, זרועות אדומות, ידיים צהובות

צבע: TLG/BL: אדום/אדום בהיר



מזהה רכיב. **בסטים**: 6333405. [ראה ניתן לבנייה מחדש](#)

מזהה עיצוב: 76382

שם: TLG: MINI UPPER PART, NO. 5422

שם: RB: שריון גוף עם הדפס לוחות אפור כחלחל כהה, זרועות ירוקות כהות, ידיים אפורות כחלחלות כהות

צבע: TLG/BL: ירוק אדמה/ ירוק כהה

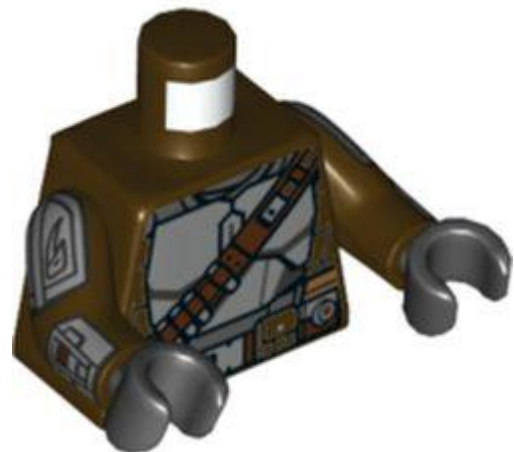

מזהה רכיב. **בסטים**: 6336925. [ראה ניתן לבנייה מחדש](#)

מזהה עיצוב: 76382

שם: TLG: MINI UPPER PART, NO. 5496

שם: RB: שריון טורסו עם בנדולייר חום אדמדם וחגורה עם הדפס כיסים, זרועות חומות כהות עם הדפסת לוחות שריון, ידיים שחורות

צבע: TLG/BL: חום כהה



מזהה רכיב. 6331555: [בסטים](#): [ראה ניתן לבנייה מחדש](#)

מזהה עיצוב: 76382

שם: TLG: MINI UPPER PART, NO. 5400

שם: RB: שריון טורסו עם הדפס כוכב לבן על החזה (קפטן אמריקה), זרועות כחולות כהות, ידיים אדומות

צבע: TLG/BL: כחול אדמה/ כחול כהה



מזהה רכיב. 6335834: [בסטים](#): [ראה ניתן לבנייה מחדש](#)

מזהה עיצוב: 76382

שם: TLG: MINI UPPER PART, NO. 5471

שם: RB: שריון גוף, כחול כהה עם לוח כתום על הדפס גלימות, זרועות לבנות, ידיים כחולות כהות

צבע: TLG/BL: לבן

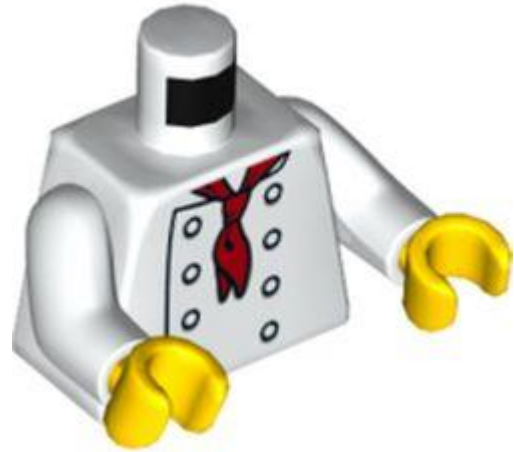

מזהה רכיב. 6283797: בסטים: [ראה ניתן לבנייה מחדש](#)

מזהה עיצוב:

שם: TLG

שם: RB: טורסו שף עם 8 כפתורים ומטפחת אדומה ארוכה / מטפחת על הדפס גב, זרועות לבנות, ידיים צהובות

TLG/BL צבע: לבן



מזהה רכיב. 6333036: בסטים: [ראה ניתן לבנייה מחדש](#)

מזהה עיצוב: 76382

שם: TLG: MINI UPPER PART, NO. 5428

שם: RB: Torso Droid עם צלחות והדפסת חוטים אדומים, כחולים וצהובים, זרועות וידיים שחורות

TLG/BL צבע: שחור

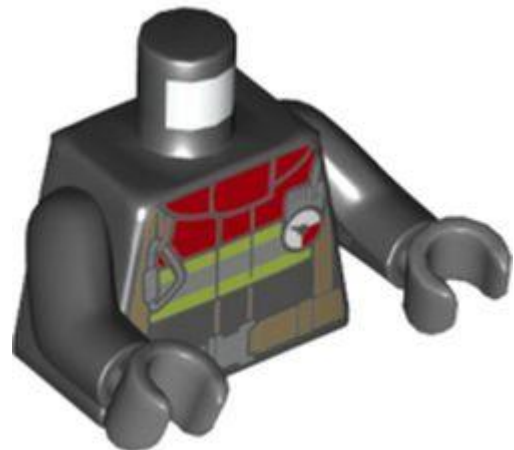

מזהה רכיב. 6332022: [בסטים](#): [ראה ניתן לבנייה מחדש](#)

מזהה עיצוב: 76382

שם: TLG: MINI UPPER PART, NO. 5419

שם: RB: ג'קט אש עם צווארון אדום כהה ופסים מחזירי אור / לוגו אש על הדפסת גב, זרועות שחורות, ידיים אפורות כחלחלות כהות

שחור: TLG/BL צבע: שחור

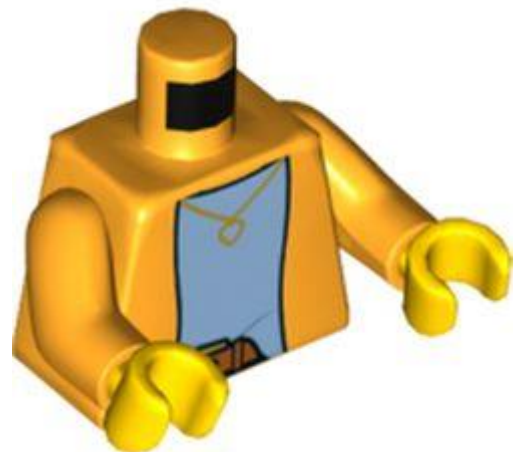

מזהה רכיב. 6335285: [בסטים](#): [ראה ניתן לבנייה מחדש](#)

מזהה עיצוב: 76382

שם: TLG: MINI UPPER PART, NO. 5452

שם: RB: מעיל טורסו מעל הדפס גופיה כחול בהיר, ידיים בהיר כתום בהיר, ידיים צהובות

צבע: TLG/BL כתום צהבהב להבה/ כתום בהיר בהיר

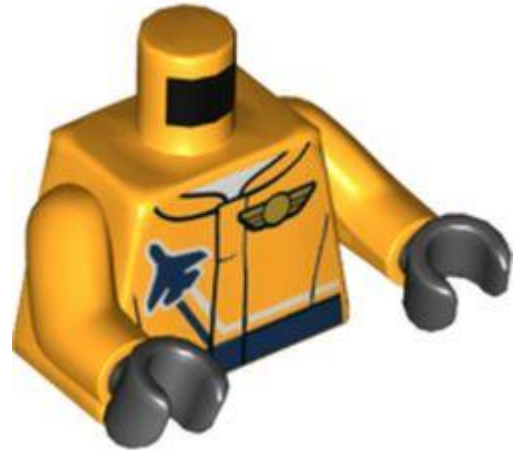

מזהה רכיב. **בסטים**: 6330386. [ראה ניתן לבנייה מחדש](#)

מזהה עיצוב: 76382

שם: MINI UPPER PART, NO. 5391 **TLG**:

שם: **RB**: ז'קט טורסו עם מישור כחול כהה והדפס תג כנף טייס, זרועות בהיר כתום בהיר, ידיים שחורות

צבע: **TLG/BL**: כתום צהבהב להבה/ כתום בהיר בהיר



מזהה רכיב. **בסטים**: 6329646. [ראה ניתן לבנייה מחדש](#)

מזהה עיצוב: 76382

שם: MINI UPPER PART, NO. 5390 **TLG**:

שם: **RB**: מעיל טורסו עם תג וכפתורי משטרה זהב, חגורה עם הדפס אבזם זהב, זרועות כחולות כהות, ידיים צהובות

צבע: **TLG/BL**: כחול אדמה/ כחול כהה



מזהה רכיב. 6331741: בסטים: [ראה ניתן לבנייה מחדש](#)

מזהה עיצוב: 76382

שם: TLG: MINI UPPER PART, NO. 5407

שם: RB: מעיל טורסו עם הדפס קווים לבנים, זרועות וידיים שחורות

TLG/BL צבע: שחור



מזהה רכיב. 6337545: בסטים: [ראה ניתן לבנייה מחדש](#)

מזהה עיצוב:

שם: TLG:

שם: RB: מעיל טורסו, חולצה לבנה, מלחציים, הדפס קוף מחייך, זרועות שזופות, ידיים צהובות

צבע: TLG/BL צהוב לבנים/שיזוף

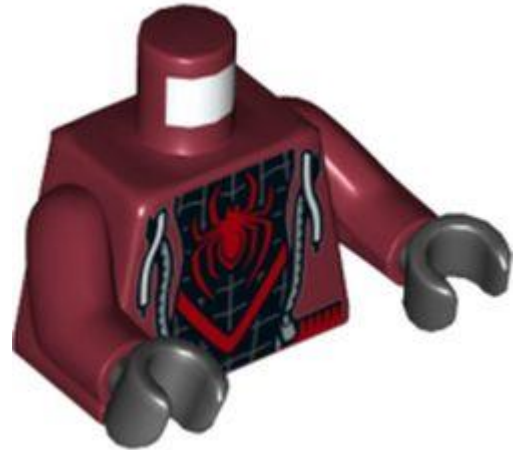

מזהה רכיב. 6331698: [בסטים](#): [ראה ניתן לבנייה מחדש](#)

מזהה עיצוב: 76382

שם: TLG: MINI UPPER PART, NO. 5401

שם: RB: קפוצ'ון פתוח על גבי הדפס חליפת ספיידרמן שחורה, זרועות אדומות כהות, ידיים שחורות

צבע: TLG/BL: אדום כהה



מזהה רכיב. 6331484: [בסטים](#): [ראה ניתן לבנייה מחדש](#)

מזהה עיצוב: 76382

שם: TLG: MINI UPPER PART, NO. 5399

שם: RB: חולצה משובצת טורסו עם הדפס אוברול ירוק, זרועות אדומות, ידיים צהובות

צבע: TLG/BL: אדום/אדום בהיר

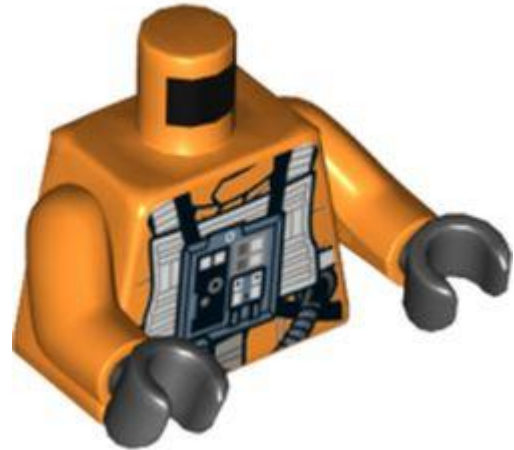

מזהה רכיב. 6334227: **בסטים**: [ראה ניתן לבנייה מחדש](#)

מזהה עיצוב: 76382

שם: TLG: MINI UPPER PART, NO. 5436

שם: RB: טייס טורסו מורדים עם הדפס חליפת טיסה לבנה, זרועות כתומות, ידיים שחורות

צבע: TLG/BL: כתום בהיר/כתום



מזהה רכיב. 6337630: **בסטים**: [ראה ניתן לבנייה מחדש](#)

מזהה עיצוב:

שם: TLG:

שם, '2021', RB: Torso Red Bull, כיסים, הדפס קפוצ'ון, זרועות אדומות כהות, ידיים צהובות

צבע: TLG/BL: אדום כהה

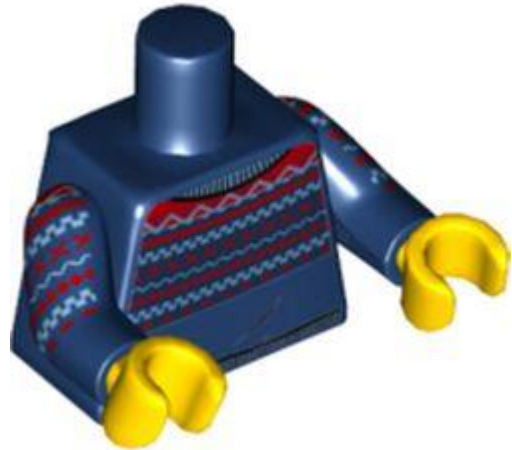

מזהה רכיב. 6307934: **בסטים**: [ראה ניתן לבנייה מחדש](#)

מזהה עיצוב:

שם: TLG

שם: RB: טורסו אדום/כחול בינוני הדפס סוודר סרוג, זרועות כחולות כהות, ידיים צהובות

צבע: TLG/BL: כחול אדמה/ כחול כהה



מזהה רכיב. 6335812: **בסטים**: [ראה ניתן לבנייה מחדש](#)

מזהה עיצוב: 76382

שם: TLG: MINI UPPER PART, NO. 5470

שם: RB: אפוד בטיחות לטורסו, ליים עם פסים מחזירי אור מעל ז'קט עם הדפס פסים כתומים, זרועות כחולות, ידיים אפורות כחלחלות כהות

צבע: TLG/BL: כחול בהיר/כחול

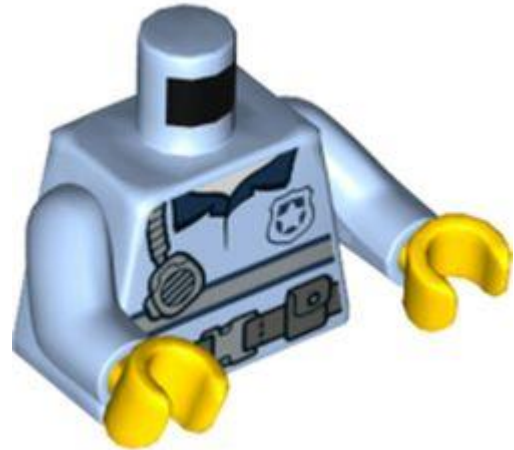

מזהה רכיב. 6335898: [בסטים](#) [ראה ניתן לבנייה מחדש](#)

מזהה עיצוב: 76382

שם: TLG: MINI UPPER PART, NO. 5472

שם: RB: חולצת פלג גוף עליון עם חגורה עם כיסים, מכשיר טלפון ותג משטרה / חגורת 'משטרה' עם כיסים ורדיו על ההדפסה האחורית, זרועות כחולות בהירות, ידיים צהובות

צבע: TLG/BL: כחול רויאל בהיר/ כחול בהיר בהיר



מזהה רכיב. 6335366: [בסטים](#) [ראה ניתן לבנייה מחדש](#)

מזהה עיצוב: 76968

שם: TLG: MINI TORSO PART, NO. 9

שם: RB: טורסו מיוחד, ארוך עם זרועות מקופלות עם פס חום כהה, הדפס דבש

צבע: TLG/BL: חום אדמדם

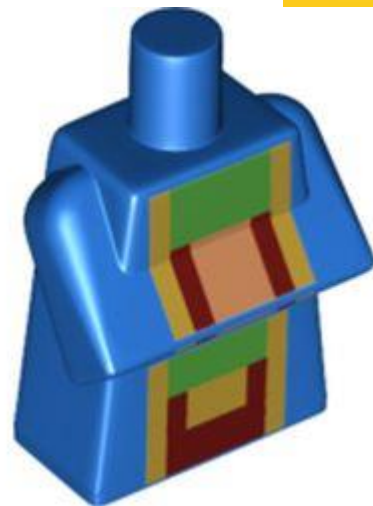

מזהה רכיב. 6335373: [בסטים](#): [ראה ניתן לבנייה מחדש](#)

מזהה עיצוב: 76975

שם: TLG: MINI TORSO PART, NO. 10

שם: RB: טורסו מיוחד, ארוך עם זרועות מקופלות עם הדפס ירוק/כתום בהיר בהיר/אדום כהה

צבע: TLG/BL: כחול בהיר/כחול



מזהה רכיב. 6331882: [בסטים](#): [ראה ניתן לבנייה מחדש](#)

מזהה עיצוב: 76382

שם: TLG: MINI UPPER PART, NO. 5414

שם: RB: טורסו ספיידרמן, עכביש שחור, חליפה אדומה/כחולה, זרועות כחולות עם הדפס רשת, ידיים אדומות

צבע: TLG/BL: אדום/אדום בהיר



מזהה רכיב. 6332161: [בסטים](#): [ראה ניתן לבנייה מחדש](#)

מזהה עיצוב: 76382

שם: TLG: MINI UPPER PART, NO. 5417

שם: RB: גופיית טורסו, כחול כהה עם תג רדיו ותג משטרה מעל חולצה והדפס עניבה, זרועות לבנות, ידיים צהובות

צבע: TLG/BL לבן

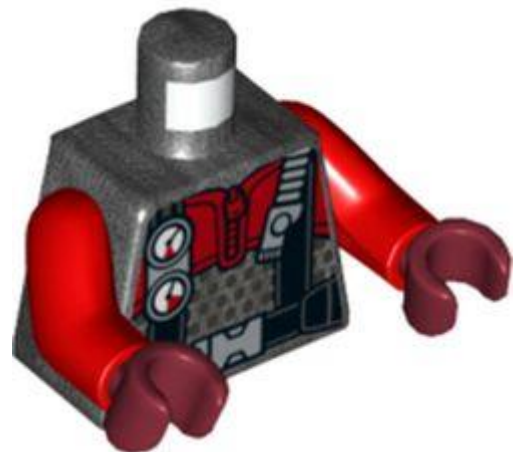

מזהה אלמנט. 6332017: [בסטים](#): [ראה ניתן לבנייה מחדש](#)

מזהה עיצוב: 76382

שם: TLG: MINI UPPER PART, NO. 5416

שם: RB: חליפת צלילה של טורסו עם הדפסי רצועות ומדדים שחורים, זרועות אדומות, ידיים אדומות כהות

צבע: TLG/BL טיטניום מתכתי/ אפור כהה פנינה



מזהה רכיב. 6332270: **בסטים**: [ראה ניתן לבנייה מחדש](#)

מזהה עיצוב: 76382

שם: TLG: MINI UPPER PART, NO. 5418

שם: RB: חליפת צלילה עם רצועות צהובות בהירות, מד והדפסת תג משטרה, זרועות כחולות כהות, ידיים שחורות

צבע: TLG/BL: כחול אדמה/ כחול כהה

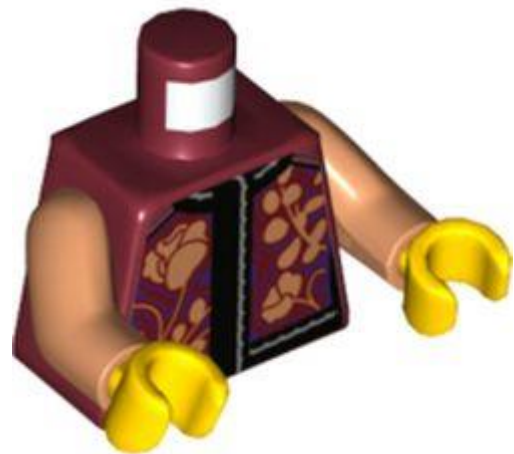

מזהה רכיב. 6335645: **בסטים**: [ראה ניתן לבנייה מחדש](#)

מזהה עיצוב:

שם: TLG:

שם: RB: טורסו עם חולצה שחורה, הדפס פרחים, זרועות בשר בינוניות כהות, ידיים צהובות

צבע: TLG/BL: אדום כהה



מזהה רכיב. 6335767: **בסטים**: [ראה ניתן לבנייה מחדש](#)

מזהה עיצוב:

שם: TLG

שם: RB: פלג גוף עליון עם שרוכים שחורים, עיטורי זהב/הדפס עיטור, זרועות אדומות, ידיים צהובות

צבע: TLG/BL אדום/אדום בהיר

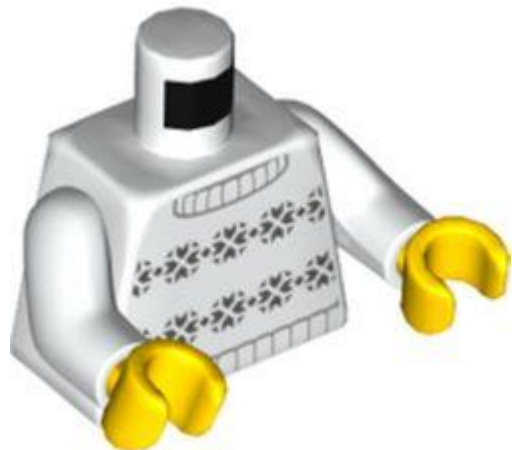

מזהה רכיב. 6314352: **בסטים**: [ראה ניתן לבנייה מחדש](#)

מזהה עיצוב: 76382

שם: TLG: MINI UPPER PART, NO. 5255

שם: RB: טורסו עם הדפס סוודר אפור כחלחל כהה, זרועות לבנות, ידיים צהובות

צבע: TLG/BL לבן



מזהה רכיב. 6337673: **בסטים**: [ראה ניתן לבנייה מחדש](#)

מזהה עיצוב:

שם: TLG

שם: RB: טורסו עם הדפס מנדרין זהב, זרועות אדומות, ידיים אדומות

צבע: TLG/BL: אדום/אדום בהיר



מזהה רכיב. 6335652: **בסטים**: [ראה ניתן לבנייה מחדש](#)

מזהה עיצוב:

שם: TLG

שם: RB: טורסו עם אפוד משובץ אפור בהיר/כחלחל כהה, חולצה אדומה, הדפס מעטפה אדומה, זרועות אדומות, ידיים צהובות

צבע: TLG/BL: אפור אבן בינוני/אפור כחלחל בהיר

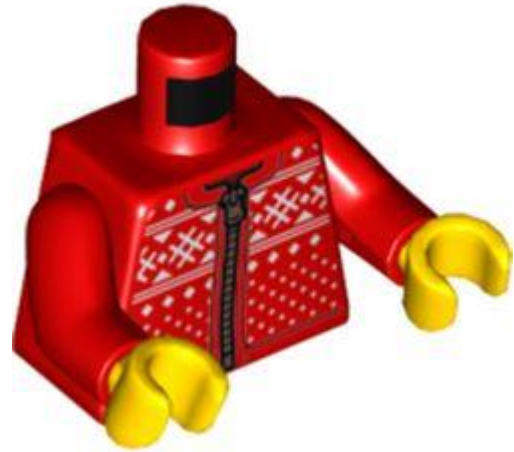

מזהה רכיב. 6314356: **בסטים**: [ראה ניתן לבנייה מחדש](#)

מזהה עיצוב: 76382

שם: TLG: MINI UPPER PART, NO. 5256

שם: RB: טורסו עם סוודר חג המולד לבן עם הדפס רוכסן, זרועות אדומות, ידיים צהובות

צבע: TLG/BL: אדום/אדום בהיר



מזהה רכיב. 6335759: **בסטים**: [ראה ניתן לבנייה מחדש](#)

מזהה עיצוב:

שם: TLG:

שם: RB: טורסו עם עיטור פרווה לבנה, פרחים, הדפס גלי זהב, זרועות אדומות, ידיים צהובות

צבע: TLG/BL: אדום/אדום בהיר

[חזרה לאינדקס](#)



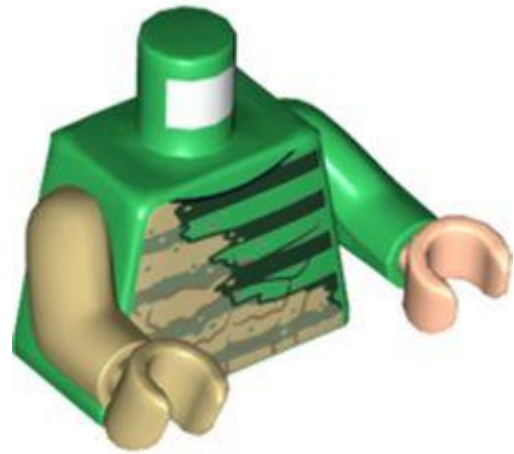

מזהה רכיב. 6334714: בסטים: [ראה ניתן לבנייה מחדש](#)

מזהה עיצוב: 76382

שם: TLG: MINI UPPER PART, NO. 5441

שם: RB: MINI UPPER PART, NO. 5441

צבע: TLG/BL: ירוק כהה/ירוק



מזהה רכיב. 6338917: בסטים: [ראה ניתן לבנייה מחדש](#)

מזהה עיצוב: 76382

שם: TLG: MINI UPPER PART, NO. 5456

שם: RB: MINI UPPER PART, NO. 5456

צבע: TLG/BL: לבן

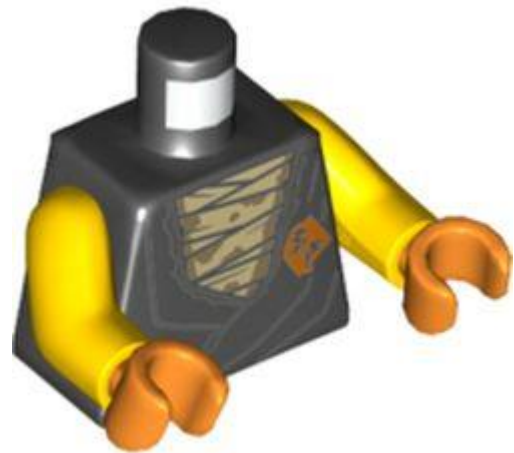

מזהה רכיב. 6336904: [בסטים](#): [ראה ניתן לבנייה מחדש](#)

מזהה עיצוב: 76382

שם: MINI UPPER PART, NO. 5459 TLG:

שם: MINI UPPER PART, NO. 5459 RB:

שחור: TLG/BL צבע:



מזהה רכיב. 6333422: [בסטים](#): [ראה ניתן לבנייה מחדש](#)

מזהה עיצוב: 75854

שם: MICRO BODY, SKIRT, NO. 10 TLG:

שם: Microdoll Body Long RB: שמלה לבנה עם עיטורי טורקיז כהה/בינוני לבנדר

לבן: TLG/BL צבע:



מזהה רכיב. 6333421: [בסטים](#): [ראה ניתן לבנייה מחדש](#)

מזהה עיצוב: 75853

שם: TLG: MICRO BODY, SKIRT, NO. 11

שם: RB: שמלת גוף ארוכה של Microdoll עם שמלה בצבע כחול בהיר, עיטורים סגול/כחול בינוני

צבע: TLG/BL: כחול רויאל בהיר/ כחול בהיר בהיר



מזהה רכיב. 6324715: [בסטים](#): [ראה ניתן לבנייה מחדש](#)

מזהה עיצוב:

שם: TLG:

שם: RB: שמלת גוף ארוכה של Microdoll עם שמלה צהובה בהירה, הדפס כוכבים בצבע טורקיז
כהה, זרועות ורגליים בעלות בשר כהה בינונית

צבע: TLG/BL: צהוב קריר/ צהוב בהיר בהיר





מזהה רכיב. 6333423: [בסטים](#): [ראה ניתן לבנייה מחדש](#)

מזהה עיצוב: 75859

שם: TLG: MICRO BODY, SKIRT, NO. 12

שם: RB: שמלת גוף ארוכה של Microdoll עם שמלת לבנדר, עיטור שחור/סגול, שמלת תחתית לבנדר בינונית

צבע: TLG/BL: לבנדר



מזהה רכיב. 6334563: [בסטים](#): [ראה ניתן לבנייה מחדש](#)

מזהה עיצוב: 76808

שם: TLG: MICRO BODY, SKIRT, NO. 9

שם: RB: Microdoll Body שמלה ארוכה כחולה בינונית, פרחים, הדפס נעליים כחולות בינוניות

צבע: TLG/BL: כחול בינוני





מזהה רכיב. 6331758: בסטים: ראה ניתן לבנייה מחדש

מזהה עיצוב: 75618

שם: 9. TLG: MICRO BODY, PANTS, NO.

שם: RB: מכנסי גוף מיקרודול עם חולצת טורקיז כהה, רגליים בצבע אפור כחלחל בהיר

צבע: TLG/BL: כחול חול

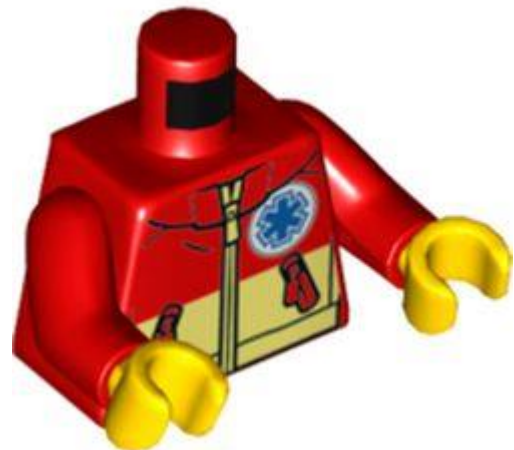

מזהה רכיב. 6328283: בסטים: ראה ניתן לבנייה מחדש

מזהה עיצוב: 76382

שם: 5382. TLG: MINI UPPER PART, NO.

שם: RB: מעיל טורסו עם תחתית צהובה בהירה, כיסים, רוכסן והדפס תג כוכב החיים, זרועות אדומות, ידיים צהובות

צבע: TLG/BL: אדום/אדום בהיר





מזהה רכיב. 6328285: [בסטים](#): [ראה ניתן לבנייה מחדש](#)

מזהה עיצוב: 76382

שם: TLG: MINI UPPER PART, NO. 5378

שם: RB: מעיל טורסו מירוך עם צ'קים בתכלת כהה והדפס כיס רוכסן, זרועות תכלת כהות, ידיים צהובות

TLG/BL צבע: לבן

[חזרה לאינדקס](#)

דמויות שאינן ניתנות לבנייה (Duplo, Fabuland) וכו')



מזהה רכיב. 6335905: [בסטים](#): [ראה ניתן לבנייה מחדש](#)

מזהה עיצוב: 37994

שם: TLG: CHILD FIGURE, NO. 52



שם: RB ילד דמות דופלו עם קוקו ופוני שחור, עם פנים וידיים בהירים, רגליים בהיר צהוב בהיר, לב שחור, הדפס צווארון ירוק בהיר

TLG/BL: צבע: לבן



מזהה רכיב: 6335901. **בסטים:** [ראה ניתן לבנייה מחדש](#)

מזהה עיצוב: 65245

שם: 51 TLG: CHILD FIGURE, NO.

שם: RB ילד דמות דופלו עם שתי לחמניות מלמעלה ופוני ארוך שחור, עם רגליים לבנות, שמלה עם כתמים והדפס צווארון לבן

TLG/BL: קורל תוסס/אלמוג צבע



מזהה רכיב: 6335906. **בסטים:** [ראה ניתן לבנייה מחדש](#)

מזהה עיצוב: 37851

שם: 53 TLG: CHILD FIGURE, NO.





שם: RB ילד דמות דופלו, שיער מסורק קדימה עם תלתל [רגיל]

TLG/BL צבע: לבן



מזהה רכיב: 6336362. **בסטים:** [ראה ניתן לבנייה מחדש](#)

מזהה עיצוב: 65242

שם: TLG: ADULT FIGURE, NO. 130

שם: RB דמות דופלו עם שיער סוחף ימינה אפור בהיר כחלחל, רגליים שחורות, הדפס חולצה ומשקפיים חומים

TLG/BL צבע: לבן



מזהה רכיב: 6336248. **בסטים:** [ראה ניתן לבנייה מחדש](#)

מזהה עיצוב: 77146

שם: TLG: ADULT FIGURE, NO. 128

שם: RB דמות דופלו עם שיער בלבן לחמנייה, רגליים לבנות, הדפס פרחים, משקפיים חומים כהים





צבע: TLG/BL כחול רויאל בהיר/ כחול בהיר בהיר



מזהה רכיב: 6324238. **בסטים:** [ראה ניתן לבנייה מחדש](#)

מזהה עיצוב: 69840

שם: TLG: ADULT FIGURE, NO. 125

שם: RB: דמות דופלו עם שיער חלק עם פרידה שמאלית שחור, רגליים לבנות, צווארון והדפס פרחים

צבע: TLG/BL אדום/אדום בהיר



מזהה רכיב: 6336284. **בסטים:** [ראה ניתן לבנייה מחדש](#)

מזהה עיצוב: 35516

שם: TLG: ADULT FIGURE, NO. 129

שם: RB: דמות דופלו עם שיער עבה מסורק קדימה חום כהה, עם רגליים שחורות, חולצה פתוחה עם

כפתורים והדפס כיס

צבע: TLG/BL כחול רויאל בהיר/ כחול בהיר בהיר





[חזרה לאינדקס](#)

אחר



[מזהה רכיב. 6331602: בסטים: ראה ניתן לבנייה מחדש](#)

מזהה עיצוב: 75556

שם: 2 TLG: 5X BLANKET, NO.

שם: 2 RB: 5X BLANKET, NO.

TLG/BL צבע: לבן



[מזהה רכיב. 6335676: בסטים: ראה ניתן לבנייה מחדש](#)

מזהה עיצוב: 73766

שם: 3 TLG: ACCESSORIES, SWORD, NO.

שם: 3 RB: ACCESSORIES, SWORD, NO.





צבע: TLG/BL ירוק פלורסנט שקוף/ ירוק טרנס-ניאון



מזהה רכיב: 6331607. **בסטים:** [ראה ניתן לבנייה מחדש](#)

מזהה עיצוב: 75562

שם: 1. TLG: BLANKET, FOLDED NO.

שם: RB: שמיכה, מקופלת מס. 1

צבע: TLG/BL: אדום/אדום בהיר



מזהה רכיב: 6331648. **בסטים:** [ראה ניתן לבנייה מחדש](#)

מזהה עיצוב: 75579

שם: 11. TLG: HAT 4X5, NO.

שם: RB: כובע, גדול עם אוזני חתול (חליפת טנוקי)

צבע: TLG/BL: חום אדמדם



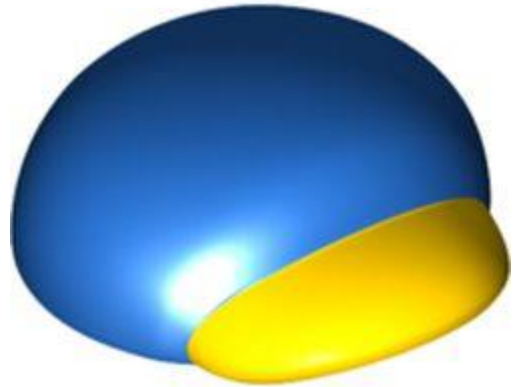

מזהה רכיב. 6330897: [בסטים](#): [ראה ניתן לבנייה מחדש](#)

מזהה עיצוב: 73733

שם: TLG: HAT 4X5, NO. 10

שם: RB: כובע, גדול עם הדפס פסגה צהוב

צבע: TLG/BL: כחול בהיר/כחול



מזהה רכיב. 6326483: [בסטים](#): [ראה ניתן לבנייה מחדש](#)

מזהה עיצוב: 73111

שם: TLG: DESIGN ELEMENT 3X3X2,W/ CROSS HOLE,NO. 1

שם: RB: DESIGN ELEMENT 3X3X2,W/CROSS HOLE,NO. 1

צבע: TLG/BL: אפור אבן בינוני/אפור כחלחל בהיר



מזהה רכיב. 6332937: **בסטים**: [ראה ניתן לבנייה מחדש](#)

מזהה עיצוב: 75762

שם: TLG: יצור עם פונקציה, חלק תחתון, מס. 12

שם: RB: רגליים וסרבליים של מריו עם שני ניטים קדמיים, בטן לבנה והדפס רגליים צהובות, עם שיניים פנימיות לחליפת פינגווין

צבע: TLG/BL: כחול בהיר/כחול

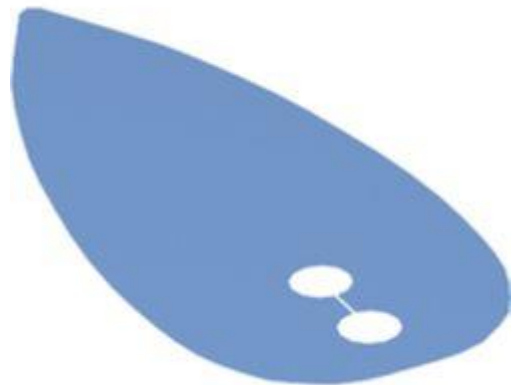

מזהה רכיב. 6330700: **בסטים**: [ראה ניתן לבנייה מחדש](#)

מזהה עיצוב: 74997

שם: TLG: PUNCHED TEXTILE ELEMENT, NO. 2

שם: RB: PUNCHED TEXTILE ELEMENT, NO. 2

צבע: TLG/BL: כחול בינוני





מזהה רכיב. 6321714: **בסטים**: [ראה ניתן לבנייה מחדש](#)

מזהה עיצוב: 71689

שם TLG: SHELL 5X13X2 עם חור צולב, מס. 1

שם RB: SHELL 5X13X2 עם חור צולב, מס. 1

צבע: TLG/BL: אדום/אדום בהיר



מזהה רכיב. 6321712: **בסטים**: [ראה ניתן לבנייה מחדש](#)

מזהה עיצוב: 69911

שם TLG: SHELL 5X13X2, W/ 4.85 HOLE, NO. 6

שם RB: SHELL 5X13X2, W/ 4.85 חור, מס. 6

צבע: TLG/BL: אדום/אדום בהיר

[חזרה לאינדקס](#)





פאנלים



מזהה רכיב. 6328165: **בסטים**: [ראה ניתן לבנייה מחדש](#)

מזהה עיצוב: 6231

שם: TLG: WALL CORNER 1X1X1

שם: RB: לוח 1 x 1 x פינה

צבע: TLG/BL: כתום צהבהב להבה / כתום בהיר בהיר



מזהה רכיב. 6336515: **בסטים**: [ראה ניתן לבנייה מחדש](#)

מזהה עיצוב: 87544

שם: TLG: WALL ELEMENT 1X2X3

שם: RB: פאנל 1] 3 x 2 x תומכי צד / חתיכים חלולים]

צבע: TLG/BL: ירוק כחלחל בהיר/ טורקיז כהה



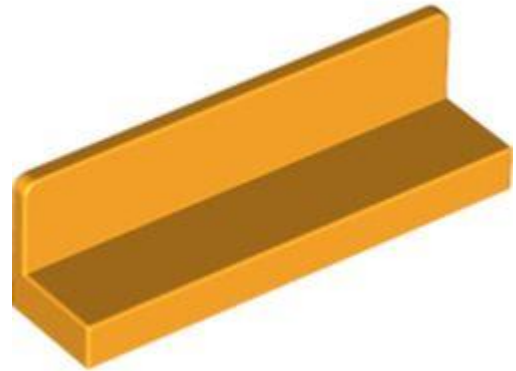

מזהה רכיב. 6328167: **בסטים**: [ראה ניתן לבנייה מחדש](#)

מזהה עיצוב: 15207

שם: TLG: WALL ELEMENT 1X4X1 ABS

שם: RB: פאנל 1 x 4 x 1 עם פינות מעוגלות [קיר דק]

צבע: TLG/BL: כתום צהבהב להבה / כתום בהיר בהיר



מזהה רכיב. 6329570: **בסטים**: [ראה ניתן לבנייה מחדש](#)

מזהה עיצוב: 73902

שם: TLG: WALL ELEMENT 1X4X3, NO. 28

שם: RB: פאנל 1 x 3 x 4 [תומכי צד / חתיכים חלולים] עם הדפסת לוגו אש

צבע: TLG/BL: אדום/אדום בהיר



מזהה רכיב. 6329910: **בסטים**: [ראה ניתן לבנייה מחדש](#)

מזהה עיצוב: 74612

שם: **TLG: WALL ELEMENT 1X4X3, NO. 27**

שם: **RB: פאנל 1 3 x 4 עם מראה, צדדים ורודים כהים עם מנורות, הדפס כוכבים סגול כהה**

TLG/BL צבע: לבן

מזהה רכיב. 6345026: **בסטים**: [ראה ניתן לבנייה מחדש](#)

מזהה עיצוב:

שם: **TLG**

שם: **RB: פאנל 1 5 x 6 עם הדפס זהב '40' YEARS LEGO EDUCATION**

TLG/BL צבע: לבן

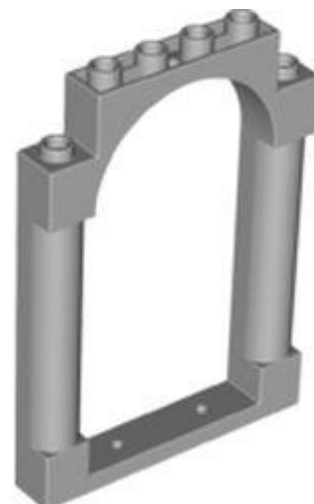



מזהה רכיב. 6332620: בסטים: ראה ניתן לבנייה מחדש

מזהה עיצוב: 40066

שם: TLG: WALL 1X6X7, W/ ARCH

שם: RB: פאנל 1 7 x 6 x עם 2 עמודים וקשת

צבע: TLG/BL: אפור אבן בינוני/אפור כחלחל בהיר



מזהה רכיב. 6250111: בסטים: ראה ניתן לבנייה מחדש

מזהה עיצוב: 40066

שם: TLG: WALL 1X6X7, W/ ARCH

שם: RB: פאנל 1 7 x 6 x עם 2 עמודים וקשת

צבע: TLG/BL: ירוק כחלחל בהיר/ טורקיז כהה



מזהה רכיב. 6334050: בסטים: ראה ניתן לבנייה מחדש





מזהה עיצוב: 30562

שם: TLG: WALL ELEMENT 4X4X6, עגול

שם: RB: לוח 4 x 6 x 4 רבע צילינדר

צבע: TLG/BL: Aqua/ Light Aqua

[חזרה לאינדקס](#)

צמחים ובעלי חיים



מזהה רכיב: 6325398. בסטים: [ראה ניתן לבנייה מחדש](#)

מזהה עיצוב: 70922

שם: TLG: רתמה, עם SHAFT3.2

שם: RB: אביזר חיה/יצור, רתמת כלבי נחיה

צבע: TLG/BL: ירוק צהבהב בהיר/ ליים

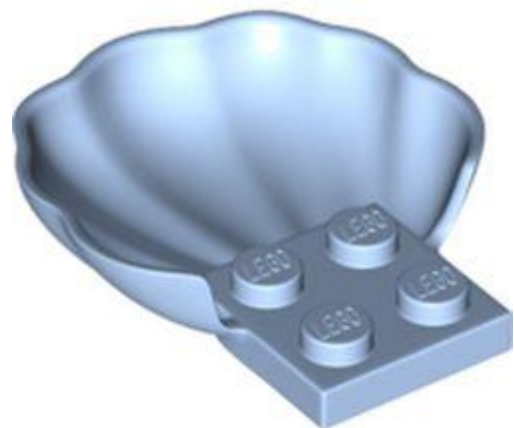



מזהה רכיב. 6335529: [בסטים](#): [ראה ניתן לבנייה מחדש](#)

מזהה עיצוב: 18970

שם: TLG: SHELL

שם: RB: חלק גוף של בעלי חיים, צדפה / סקאלופ חצי מעטפת עם 4 חתיכים

צבע: TLG/BL: כחול רויאל בהיר/ כחול בהיר בהיר



מזהה רכיב. 6326206: [בסטים](#): [ראה ניתן לבנייה מחדש](#)

מזהה עיצוב: 93160

שם: TLG: 2 M. Ø3.2 BONES

שם: RB: חלק גוף של בעלי חיים, עצם של כלב [קצר]

צבע: TLG/BL: ירוק כחלחל בהיר/ טורקיז כהה

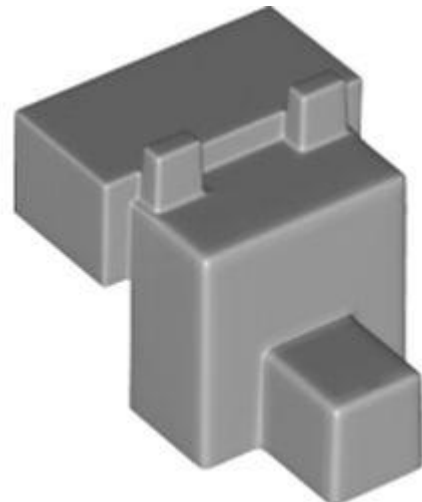

מזהה רכיב. 6131700: [בסטים](#): [ראה ניתן לבנייה מחדש](#)





מזהה עיצוב 20308 :

שם TLG: ANIMAL HEAD NO.15

שם RB: חלק גוף של בעלי חיים, ראש בלוקי [רגיל]

צבע TLG/BL: אפור אבן בינוני/אפור כחלחל בהיר



מזהה רכיב. 6337598: בסטים: [ראה ניתן לבנייה מחדש](#)

מזהה עיצוב 77363 :

שם TLG: FLAMINGO, עם 1.5 חור, מס. 6

שם RB: חיה, ציפור, פלמינגו עם רגל בשר בהירה, עין שחורה ומקור לבנדר

צבע TLG/BL: ירוק כחלחל בהיר/ טורקיז כהה



מזהה רכיב. 6337599: בסטים: [ראה ניתן לבנייה מחדש](#)

מזהה עיצוב 77364 :





שם, TLG: FLAMINGO, עם 1.5 חור, מס. 7

שם RB: חיה, ציפור, פלמינגו עם רגל בשר בהירה, עין שחורה ומקור לבנדר

צבע: TLG/BL לבנדר בינוני



מזהה רכיב. 6337600: בסטים: [ראה ניתן לבנייה מחדש](#)

מזהה עיצוב: 77366

שם, TLG: FLAMINGO, עם 1.5 חור, מס. 8

שם RB: חיה, ציפור, פלמינגו עם רגל בשר בהירה, עין שחורה ומקור לבנדר

צבע: TLG/BL כתום צהבהב להבה/ כתום בהיר בהיר



מזהה רכיב. 6337602: בסטים: [ראה ניתן לבנייה מחדש](#)

מזהה עיצוב: 77367

שם, TLG: FLAMINGO, עם 1.5 חור, מס. 9





שם: RB: חיה, ציפור, פלמינגו עם רגל בשר בהירה, עין שחורה ומקור לבנדר

צבע: TLG/BL: סגול בהיר/ורוד כהה



מזהה רכיב: 6329912. **בסטים:** [ראה ניתן לבנייה מחדש](#)

מזהה עיצוב: 74618

שם: CAT, TLG: עם 1.5 חור, מס. 13

שם: RB: בעל חיים, חתול, יושב חתלתול עם אף ורוד כהה, הדפס פנים לבנים וכפות

צבע: TLG/BL: כתום כהה



מזהה רכיב: 6324845. **בסטים:** [ראה ניתן לבנייה מחדש](#)

מזהה עיצוב: 72530

שם: CAT, TLG: עם 1.5 חור, מס. 16

שם: RB: בעל חיים, חתול, יושב חתלתול עם אף לבנדר בינוני, הדפס CFaceest לבן וכפות





צבע: TLG/BL ירוק כחלחל בהיר/ טורקיז כהה



מזהה רכיב: 6324849. **בסטים:** [ראה ניתן לבנייה מחדש](#)

מזהה עיצוב: 72558

שם: CAT, TLG עם 1.5 חור, מס. 17

שם: RB בעל חיים, חתול, יושב חתלתול עם אף לבנדר בינוני, הדפס CFaceest לבן וכפות

צבע: TLG/BL לבנדר בינוני



מזהה רכיב: 6324851. **בסטים:** [ראה ניתן לבנייה מחדש](#)

מזהה עיצוב: 72561

שם: CAT, TLG עם 1.5 חור, מס. 18

שם: RB בעל חיים, חתול, יושב חתלתול עם אף לבנדר בינוני, הדפס CFaceest לבן וכפות

צבע: TLG/BL כתום צהבהב להבה/ כתום בהיר בהיר





מזהה רכיב. 6337243: בסטים: ראה ניתן לבנייה מחדש

מזהה עיצוב: 77304

שם, CAT, TLG: עם 1.5 חור, מס. 19

שם: RB: בעל חיים, חתול, יושב חתלתול עם אף לבנדר בינוני, הדפס CFaceest לבן וכפות

צבע: TLG/BL: סגול בהיר/ורוד כהה



מזהה רכיב. 6337141: בסטים: ראה ניתן לבנייה מחדש

מזהה עיצוב: 77291

שם 5: TLG: DOG, POODLE, W/ 1.5 HOLE, NO.

שם: RB: חיה, פודל כלבים עם הדפס חגורה בצבע טורקיז כהה

צבע: TLG/BL: לבן





מזהה רכיב. 6332010: **בסטים**: [ראה ניתן לבנייה מחדש](#)

מזהה עיצוב: 75688

שם: TLG: DOG, W/ 1.5 HOLE, NO. 23

שם: RB: חיה, גור כלב עם הדפס כתמים שחורים

TLG/BL צבע: לבן



מזהה רכיב. 6324826: **בסטים**: [ראה ניתן לבנייה מחדש](#)

מזהה עיצוב: 72459

שם: TLG: DOG, W/ 1.5 HOLE, NO. 25

שם: RB: בעל חיים, גור כלב עם הדפס כתמים ירוקים כהים

צבע: TLG/BL ירוק כחלחל בהיר/ טורקיז כהה





מזהה רכיב. 6324828: **בסטים**: [ראה ניתן לבנייה מחדש](#)

מזהה עיצוב: 72461

שם, TLG: DOG, W/HOLE, DIA. 1.5, לא. 24

שם: RB: חיה, גור כלב עם הדפס כתמים סגולים כהים

צבע: TLG/BL: לבנדר בינוני



מזהה רכיב. 6337241: **בסטים**: [ראה ניתן לבנייה מחדש](#)

מזהה עיצוב: 77302

שם, TLG: DOG, W/HOLE, DIA. 1.5, לא. 26

שם: RB: חיה, גור כלב עם הדפס כתמי מגנטה

צבע: TLG/BL: סגול בהיר/ורוד כהה





מזהה רכיב. 6337240: **בסטים**: [ראה ניתן לבנייה מחדש](#)

מזהה עיצוב: 77301

שם, TLG: DOG, W/HOLE, DIA. 1.5, לא. 25

שם: RB: חיה, גור כלב עם הדפס כתמים כתומים

צבע: TLG/BL: כתום צהבהב להבה/ כתום בהיר בהיר



מזהה רכיב. 6330410: **בסטים**: [ראה ניתן לבנייה מחדש](#)

מזהה עיצוב: 74687

שם, TLG: DOG, W/ 1.5 HOLE, NO. 21

שם: RB: בעל חיים, גור כלב עם הדפס כתמים חומים אדמדמים

צבע: TLG/BL: נוגט בינוני





מזהה רכיב. 6324833: בסטים: ראה ניתן לבנייה מחדש

מזהה עיצוב: 72464

שם: TLG: DOG, W/ 1.5 HOLE, NO. 24

שם: RB: חיה, כלב, פאג - עומד עם עיניים כחולות, פנים ואוזניים שחורות והדפס אף ורוד

צבע: TLG/BL: ירוק כחלחל בהיר/ טורקיז כהה



מזהה רכיב. 6324835: בסטים: ראה ניתן לבנייה מחדש

מזהה עיצוב: 72482

שם: TLG: DOG, W/HOLE, DIA. 1.5, לא. 27

שם: RB: חיה, כלב, פאג - עומד עם עיניים כחולות, פנים ואוזניים שחורות והדפס אף ורוד

צבע: TLG/BL: לבנדר בינוני





מזהה רכיב. 6324837: **בסטים**: [ראה ניתן לבנייה מחדש](#)

מזהה עיצוב: 72487

שם, TLG: DOG, W/HOLE, DIA. 1.5, לא. 28

שם: RB: חיה, כלב, פאג - עומד עם עיניים כחולות, פנים ואוזניים שחורות והדפס אף ורוד

צבע: TLG/BL: כתום צהבהב להבה/ כתום בהיר בהיר



מזהה רכיב. 6337242: **בסטים**: [ראה ניתן לבנייה מחדש](#)

מזהה עיצוב: 77303

שם, TLG: DOG, W/HOLE, DIA. 1.5, לא. 29

שם: RB: חיה, כלב, פאג - עומד עם עיניים כחולות, פנים ואוזניים שחורות והדפס אף ורוד

צבע: TLG/BL: סגול בהיר/ורוד כהה





מזהה רכיב. 6332638: [בסטים](#): [ראה ניתן לבנייה מחדש](#)

מזהה עיצוב: 75739

שם, TLG: DOG, W/HOLE, DIA. 1.5, לא. 20

שם: RB: בעל חיים, כלב, עומד קטן עם פרווה על העיניים, אף שחור גבוה, פה פתוח והדפס אוזניים אפורות כחלחלות בהיר

צבע: TLG/BL לבן



מזהה רכיב. 6329603: [בסטים](#): [ראה ניתן לבנייה מחדש](#)

מזהה עיצוב: 73937

שם, TLG: DOG, NO. 27

שם: RB: חיה, כלב, עם טביעת עיניים ואף

צבע: TLG/BL צהוב לבנים/שיזוף





מזהה רכיב. 6329619: בסטים: ראה ניתן לבנייה מחדש

מזהה עיצוב: 74038

שם: TLG: DOG, NO. 29

שם: RB: חיה, כלב, עם טביעת עיניים ואף

צבע: TLG/BL: חום אדמדם

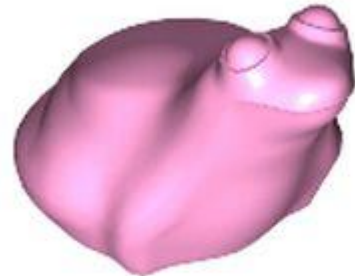

מזהה רכיב. 6327825: בסטים: ראה ניתן לבנייה מחדש

מזהה עיצוב: 28841

שם: TLG: FROG

שם: RB: חיה, צפרדע

צבע: TLG/BL: סגול בהיר/ורוד בהיר





מזהה רכיב. 6335245: [בסטים](#): [ראה ניתן לבנייה מחדש](#)

מזהה עיצוב: 76950

שם. 6: HORSE, NO. TLG

שם: RB: חיה, סוס עם רגל מוגבהת, רעמה וזנב אוקה קלים, הדפס כוכבים

TLG/BL צבע: לבן



מזהה רכיב. 6335728: [בסטים](#): [ראה ניתן לבנייה מחדש](#)

מזהה עיצוב: 77076

שם. 8: HORSE, NO. TLG

שם: RB: חיה, סוס עם חתך בחתך

צבע: TLG/BL כחול שקוף עם אופלסנטיות/ סאטן טרנס-אור כחול



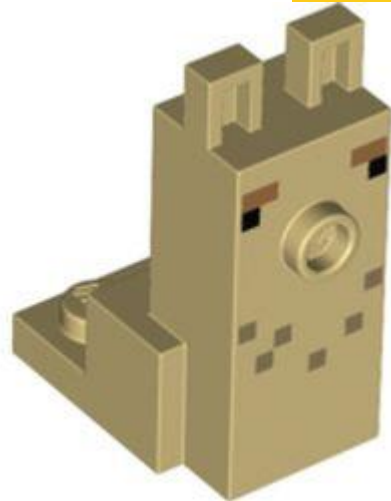

מזהה רכיב. 6335375: [בסטים](#): [ראה ניתן לבנייה מחדש](#)

מזהה עיצוב: 76977

שם: TLG: ANIMAL HEAD NO. 58

שם: RB: חיה Minecraft Lama Torso, עם עיניים שחורות, הדפס כתמי שיזוף כהים

צבע: TLG/BL: צהוב לבנים/שיזוף



מזהה רכיב. 6335374: [בסטים](#): [ראה ניתן לבנייה מחדש](#)

מזהה עיצוב: 76976

שם: TLG: ANIMAL HEAD NO. 57

שם: RB: חיה, מיינקראפט לאמה טורסו עם עיניים חומות כהות, עיטורי כחול/אדום/שזוף

צבע: TLG/BL: לבן





מזהה רכיב. 6331386: בסטים: ראה ניתן לבנייה מחדש

מזהה עיצוב:

שם: TLG

שם: RB: בעל חיים, ארנב / ארנב עם אף אדום / עיניים, הדפס כוכב אדום בצד

TLG/BL צבע: לבן



מזהה רכיב. 6324858: בסטים: ראה ניתן לבנייה מחדש

מזהה עיצוב: 72584

שם: TLG: ארנב, עם 1.5 חור, מס. 6

שם: RB: חיה, ארנב/שפן, תינוקות עם עיניים כחולות וטביעת אף שחורה

צבע: TLG/BL: ירוק כחלחל בהיר/ טורקיז כהה





מזהה רכיב. 6324859: בסטים: ראה ניתן לבנייה מחדש

מזהה עיצוב: 72585

שם: TLG: ארנב, עם 1.5 חור, מס. 7

שם: RB: חיה, ארנב/שפן, תינוקות עם עיניים כחולות וטביעת אף שחורה

צבע: TLG/BL: לבנדר בינוני



מזהה רכיב. 6324860: בסטים: ראה ניתן לבנייה מחדש

מזהה עיצוב: 72586

שם: TLG: ארנב, עם 1.5 חור, מס. 8

שם: RB: חיה, ארנב/שפן, תינוקות עם עיניים כחולות וטביעת אף שחורה

צבע: TLG/BL: כתום צהבהב להבה/ כתום בהיר בהיר





מזהה רכיב. 6337244: **בסטים**: [ראה ניתן לבנייה מחדש](#)

מזהה עיצוב: 77305

שם: TLG: ארנב, עם 1.5 חור, מס. 9

שם: RB: חיה, ארנב/שפן, תינוקות עם עיניים כחולות וטביעת אף שחורה

צבע: TLG/BL: סגול בהיר/ורוד כהה



מזהה רכיב. 6333209: **בסטים**: [ראה ניתן לבנייה מחדש](#)

מזהה עיצוב: 75774

שם: TLG: עכבר, לא. 4

שם: RB: עכבר עם חולצה צהובה

צבע: TLG/BL: נוגט בינוני





מזהה רכיב. 6337522: בסטים: ראה ניתן לבנייה מחדש

מזהה עיצוב:

שם: TLG

שם: RB צמח, בונה

צבע: TLG/BL כחול אדמה/ כחול כהה



מזהה רכיב. 6331854: בסטים: ראה ניתן לבנייה מחדש

מזהה עיצוב:

שם: TLG

שם: RB צמח, בונה

צבע: TLG/BL ירוק כחלחל בהיר/ טורקיז כהה



מזהה רכיב. 6320173: [בסטים](#): [ראה ניתן לבנייה מחדש](#)

מזהה עיצוב:

שם: TLG

שם: RB צמח, כוורת / קן

צבע: TLG/BL טיטניום מתכתי/ אפור כהה פנינה



מזהה רכיב. 6331498: [בסטים](#): [ראה ניתן לבנייה מחדש](#)

מזהה עיצוב:

שם: TLG

שם: RB צמח, בוש 2 x 42

צבע: TLG/BL ירוק אדמה/ ירוק כהה



מזהה רכיב. 6334087: בסטים: ראה ניתן לבנייה מחדש

מזהה עיצוב: 24855

שם 1: TLG: PLANT, W/ 3.2 SHAFT, NO.

שם RB: צמח, גזע פרח עם סיכה תחתונה

TLG/BL צבע: לבן



מזהה רכיב. 6338913: בסטים: ראה ניתן לבנייה מחדש

מזהה עיצוב: 32606

שם 1: TLG: FLOWER, עם 3.2 פיר, 1.5 חור, מס. 1

שם RB: צמח, פרח, אביזר מיני-תאנים עם 7 עלי כותרת וסיכה עבים

TLG/BL צבע: לבן





מזהה רכיב. 6343322: **בסטים**: [ראה ניתן לבנייה מחדש](#)

מזהה עיצוב:

שם: TLG

שם: RB: צמח, פרח, צלחת עגול 1 1 x עם 5 עלי כותרת

צבע: TLG/BL: אפור אבן בינוני/אפור כחלחל בהיר



מזהה רכיב. 6270179: **בסטים**: [ראה ניתן לבנייה מחדש](#)

מזהה עיצוב: 32607

שם: TLG: PLANT, W/ PLATE 1X1, NO. 1

שם: RB: צמח, צלחת 1 1 x עגול עם 3 עלים

צבע: TLG/BL: ירוק כחלחל בהיר/ טורקיז כהה



מזהה רכיב. 6335428: בסטים: ראה ניתן לבנייה מחדש

מזהה עיצוב: 73828

שם: 3 TLG: PLANT, W/ 3.2 SHAFT, NO.

שם: RB: צמח, גפן עם קוצים

צבע: TLG/BL: ירוק כהה/ירוק



מזהה רכיב. 6337395: בסטים: ראה ניתן לבנייה מחדש

מזהה עיצוב: 77095

שם: 1 TLG: כנף שמאל, לא.

שם: RB: כנף, שמאל, פינגווין עם הדפס כתף לבן (חליפת מריו)

צבע: TLG/BL: כחול בהיר/כחול



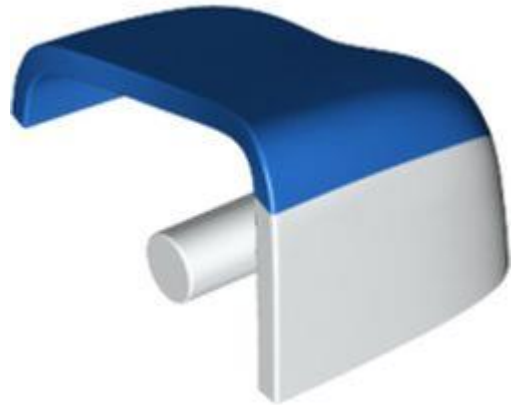

מזהה רכיב. 6337389: **בסטים**: [ראה ניתן לבנייה מחדש](#)

מזהה עיצוב: 77090

שם: **TLG** אגף ימין, לא. 1

שם: **RB** כנף, ימין, פינגווין עם הדפס כתף לבן (חליפת מריו)

צבע: **TLG/BL** כחול בהיר/כחול

[חזרה לאינדקס](#)

צלחות



מזהה רכיב. 6232137: **בסטים**: [ראה ניתן לבנייה מחדש](#)

מזהה עיצוב:

שם: **TLG**

שם: **RB** צלחת x 101





צבע: TLG/BL צהוב חול/ חום כהה



מזהה רכיב: 6328184. **בסטים:** [ראה ניתן לבנייה מחדש](#)

מזהה עיצוב: 4477

שם: TLG: PLATE 1X10

שם: RB: צלחת 101 x

צבע: TLG/BL ירוק חול

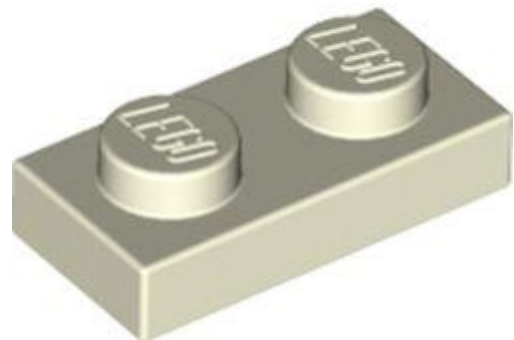

מזהה רכיב: 6331687. **בסטים:** [ראה ניתן לבנייה מחדש](#)

מזהה עיצוב: 3023

שם: TLG: PLATE 1X2

שם: RB: צלחת 21 x

צבע: TLG/BL זוהר בלבן כהה



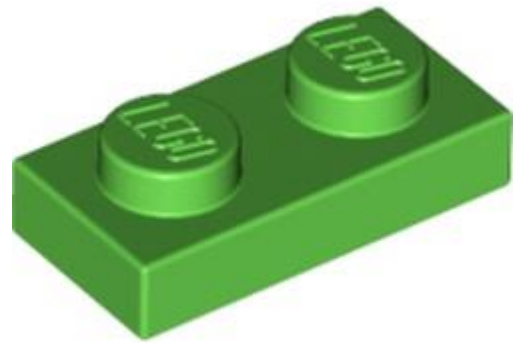

מזהה רכיב. 6343326: [בסטים](#): [ראה ניתן לבנייה מחדש](#)

מזהה עיצוב: 3023

שם: TLG: PLATE 1X2

שם: RB: צלחת 21 x

צבע: TLG/BL: ירוק בהיר



מזהה רכיב. 6143789: [בסטים](#): [ראה ניתן לבנייה מחדש](#)

מזהה עיצוב: 3460

שם: TLG: PLATE 1X8

שם: RB: צלחת 81 x

צבע: TLG/BL: סגול בהיר/ורוד בהיר





מזהה רכיב. 6338909: בסטים: [ראה ניתן לבנייה מחדש](#)

מזהה עיצוב: 2445

שם: TLG: PLATE 2X12

שם: RB: צלחת 122 x

צבע: TLG/BL: לילך בינוני/סגול כהה



מזהה רכיב. 6334099: בסטים: [ראה ניתן לבנייה מחדש](#)

מזהה עיצוב: 3021

שם: TLG: PLATE 2X3

שם: RB: צלחת 32 x

צבע: TLG/BL: נוגט בינוני





מזהה רכיב. 6330904: בסטים: ראה ניתן לבנייה מחדש

מזהה עיצוב: 73831

שם: TLG: PLATE 2X3, W/CUT OUT

שם: RB: צלחת 2 x 3 עם 1 x 1 גזרה

צבע: TLG/BL: אדום/אדום בהיר

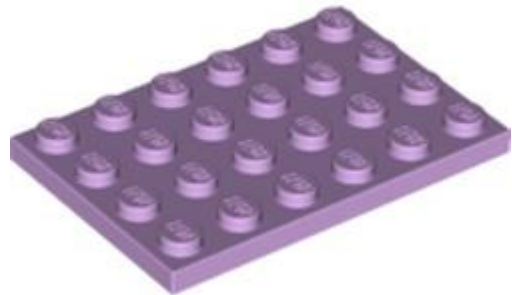

מזהה רכיב. 6334052: בסטים: ראה ניתן לבנייה מחדש

מזהה עיצוב: 3032

שם: TLG: PLATE 4X6

שם: RB: צלחת 4 x 6

צבע: TLG/BL: לבנדר



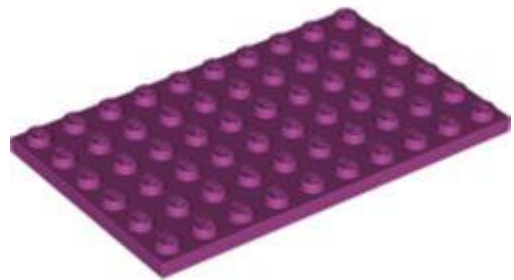

מזהה רכיב. 6328952: **בסטים**: [ראה ניתן לבנייה מחדש](#)

מזהה עיצוב: 3033

שם: TLG: PLATE 6X10

שם: RB: צלחת 106 x

צבע: TLG/BL: סגול אדמדם בהיר/ מגנטה



מזהה רכיב. 6334051: **בסטים**: [ראה ניתן לבנייה מחדש](#)

מזהה עיצוב: 3033

שם: TLG: PLATE 6X10

שם: RB: לוחית 126 x

צבע: TLG/BL: לבנדר





מזהה רכיב. 6310668: [בסטים](#): [ראה ניתן לבנייה מחדש](#)

מזהה עיצוב: 3958

שם: TLG: PLATE 6X6

שם: RB: צלחת 66 x

צבע: TLG/BL: כתום כהה

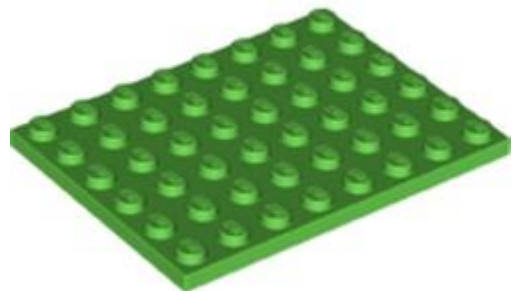

מזהה רכיב. 6340684: [בסטים](#): [ראה ניתן לבנייה מחדש](#)

מזהה עיצוב: 3036

שם: TLG: PLATE 6X8

שם: RB: לוח 86 x

צבע: TLG/BL: ירוק בהיר

[חזרה לאינדקס](#)



צלחות בזווית



מזהה רכיב. 6334054: [בסטים](#): [ראה ניתן לבנייה מחדש](#)

מזהה עיצוב:

שם: TLG

שם: RB: צלחת בזווית 6 x 6 צורת לב

צבע: TLG/BL: כחול אדמה/ כחול כהה

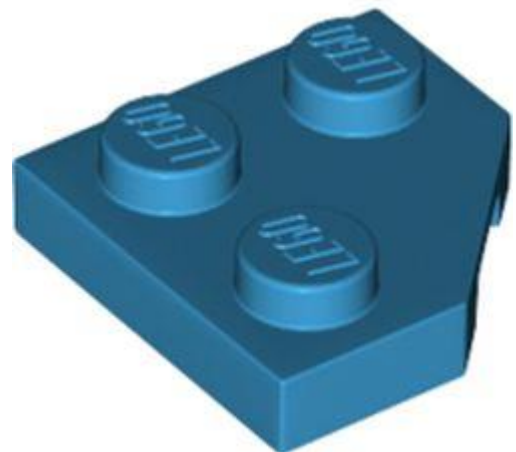

מזהה רכיב. 6332996: [בסטים](#): [ראה ניתן לבנייה מחדש](#)

מזהה עיצוב: 26601

שם: TLG: PLATE 2X2, CORNER, 45 DEG

שם: RB: צלחת טריז 2 x 2 פינת חיתוך

צבע: TLG/BL: תכלת כהה





מזהה רכיב. 7337527: [בסטים](#): [ראה ניתן לבנייה מחדש](#)

מזהה עיצוב:

שם: TLG

שם: RB: לוחית טריז 2 27° x 4 שמאלה

צבע: TLG/BL: כחול אדמה/ כחול כהה



מזהה רכיב. 6337529: [בסטים](#): [ראה ניתן לבנייה מחדש](#)

מזהה עיצוב:

שם: TLG

שם: RB: לוחית טריז 2 27° x 4 ימין

צבע: TLG/BL: כחול אדמה/ כחול כהה





מזהה רכיב. 6327221: [בסטים](#): [ראה ניתן לבנייה מחדש](#)

מזהה עיצוב: 43723

שם: TLG: צלחת שמאלית 2x3 עם זווית

שם: RB: לוחית טריז 2x3 משמאל

צבע: TLG/BL: סגול אדמדם בהיר/ מגנטה



מזהה רכיב. 6327222: [בסטים](#): [ראה ניתן לבנייה מחדש](#)

מזהה עיצוב: 43722

שם: TLG: RIGHT PLATE 2X3 W/ANGLE

שם: RB: לוחית טריז 2x3 ימין

צבע: TLG/BL: סגול אדמדם בהיר/ מגנטה

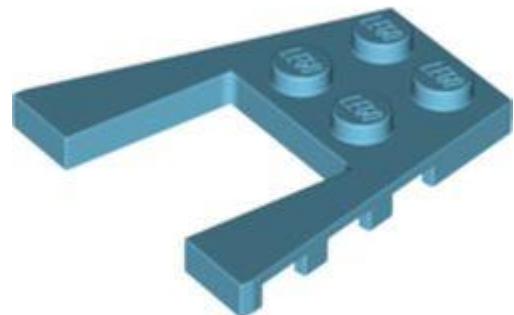

מזהה רכיב. 6345627: [בסטים](#): [ראה ניתן לבנייה מחדש](#)





מזהה עיצוב: 41822

שם: TLG: PLATE 4X4 W/ANGLE

שם: RB: לוחית טריז 4 4 x עם 2 2 x גזרה

צבע: TLG/BL: תכלת בינוני



מזהה רכיב: 6343071. [בסטים: ראה ניתן לבנייה מחדש](#)

מזהה עיצוב: 68297

שם: TLG: PLATE 4X8, זווית, 45 מעלות.

שם: RB: לוחית טריז 8 4 x פינות חתוכות

צבע: TLG/BL: לבן



מזהה רכיב: 6328332. [בסטים: ראה ניתן לבנייה מחדש](#)

מזהה עיצוב:





שם: TLG

שם: RB לוחית טריז 6 x 3 משמאל

צבע: TLG/BL ירוק כהה/ירוק



מזהה רכיב: 6328329. [בסטים: ראה ניתן לבנייה מחדש](#)

מזהה עיצוב:

שם: TLG

שם: RB לוחית טריז 6 x 3 ימין

צבע: TLG/BL ירוק כהה/ירוק



מזהה רכיב: 6328330. [בסטים: ראה ניתן לבנייה מחדש](#)

מזהה עיצוב:

שם: TLG





שם: RB: צלחת טריז 6 x 6 פינת חיתוך

צבע: TLG/BL: ירוק כהה/ירוק

[חזרה לאינדקס](#)

צלחות עגולות ומנות



מזהה רכיב: 6331031. [בסטים: ראה ניתן לבנייה מחדש](#)

מזהה עיצוב: 75117

שם: TLG: PARABOLIC REFLECTOR DIA. 24X6.4, NO. 1007

שם: RB: צלחת 4 על 4 הפוכה עם חתך פתוח [רדאר] והדפס פסים כחולים

צבע: TLG/BL: לבן

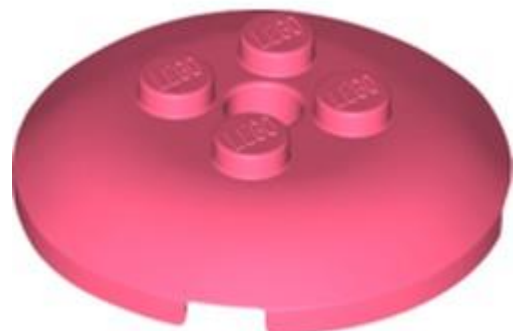

מזהה רכיב: 6317512. [בסטים: ראה ניתן לבנייה מחדש](#)

מזהה עיצוב: 65138





שם: TLG: SPHERE 4X4 עם ידיות

שם: RB: צלחת 4 על 4 עם 4 חתיכים

צבע: TLG/BL: קורל תוסס/אלמוג



מזהה רכיב: 6329742. [בסטים: ראה ניתן לבנייה מחדש](#)

מזהה עיצוב: 74354

שם: 8 TLG: ROUND PLATE Ø64X9.6, NO.

שם: RB: צלחת 6 x 6 הפוך (רדאר) עם חתיכים מוצקים והדפס מגן קפטן אמריקה

צבע: TLG/BL: אפור אבן בינוני/אפור כחלחל בהיר



מזהה רכיב: 6331510. [בסטים: ראה ניתן לבנייה מחדש](#)

מזהה עיצוב: 74611

שם: 8 TLG: PLATE 8X8, CIRCLE





שם: RB: צלחת 8 8 x עגולה

TLG/BL צבע: לבן

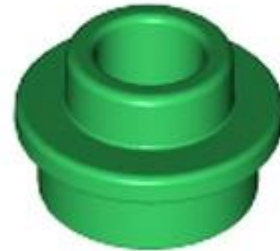

מזהה רכיב: 6338221. בסטים: [ראה ניתן לבנייה מחדש](#)

מזהה עיצוב: 28626

שם: TLG: PL.ROUND 1X1 W. THROUGHG. חור

שם: RB: צלחת עגול 1 1 x עם חתך פתוח

צבע: TLG/BL: ירוק כהה/ירוק



מזהה רכיב: 6325978. בסטים: [ראה ניתן לבנייה מחדש](#)

מזהה עיצוב: 6141

שם: TLG: PLATE 1X1 ROUND

שם: RB: צלחת עגול 1 1 x עם חתך מוצק





צבע: TLG/BL ירוק כחלחל בהיר/ טורקיז כהה

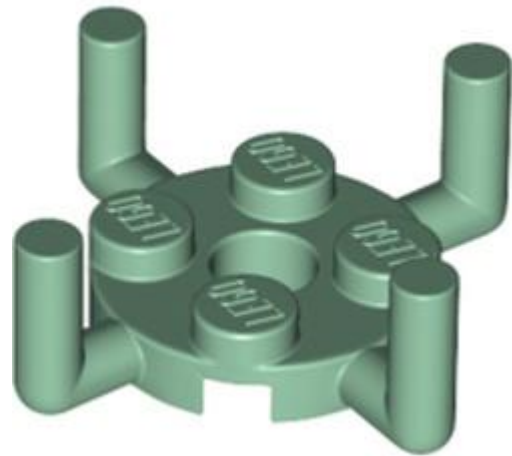

מזהה רכיב. 6329274: **בסטים**: [ראה ניתן לבנייה מחדש](#)

מזהה עיצוב: 65738

שם: TLG: PLATE ROUND 2X2 W/ VERT. פיר

שם: RB: צלחת עגולה 2x2 עם חור סיכה ו-4 זרועות למעלה

צבע: TLG/BL ירוק חול



מזהה רכיב. 6333281: **בסטים**: [ראה ניתן לבנייה מחדש](#)

מזהה עיצוב: 75813

שם: TLG: SLIDE SHOE ROUND 2X2, NO. 19

שם: RB: צלחת עגולה 2 על 2 עם תחתית מעוגלת [חתך סירה] עם עין כחולה, הדפס אישון שחור

צבע: TLG/BL לבן





מזהה רכיב. 6097519: **בסטים**: [ראה ניתן לבנייה מחדש](#)

מזהה עיצוב: 15469

שם: TLG: PLATE 2X2,2/3 W/KRYDSHUL&COWN LEAF

שם: RB: לוח עגול 2/3 x 2 x עם + חור סרן ו-4 הרחבות עלים

צבע: TLG/BL: סגול אדמדם בהיר/ מגנטה



מזהה רכיב. 6325970: **בסטים**: [ראה ניתן לבנייה מחדש](#)

מזהה עיצוב: 30357

שם: TLG: PLATE 3X3, 1/4 CIRCLE

שם: RB: צלחת פינה עגולה 33 x

צבע: TLG/BL: לבנדר

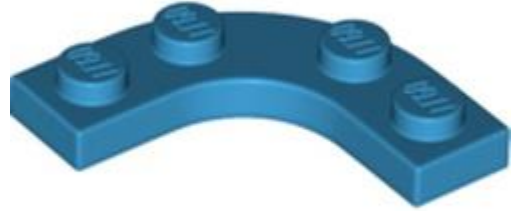

מזהה רכיב. 6331338: בסטים: ראה ניתן לבנייה מחדש

מזהה עיצוב: 68568

שם: TLG: PLATE 3X3, 1/4 CIRCLE, W/CUT OUT

שם: RB: צלחת פינה עגולה 3 x 3 עם 2 x 2 חיתוך עגול

צבע: TLG/BL: תכלת כהה

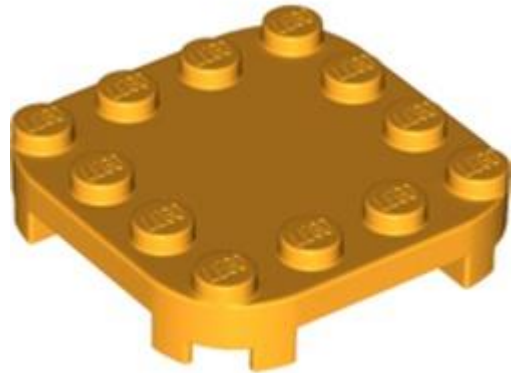

מזהה רכיב. 6308882: בסטים: ראה ניתן לבנייה מחדש

מזהה עיצוב: 66792

שם: TLG: PLATE, 4X4X2/3, CIRCLE, עם ידיות מופחתות

שם: RB: צלחת פינות עגולות 4 x 2/3 x 4 עם ידיות מופחתות

צבע: TLG/BL: כתום צהבהב להבה/ כתום בהיר בהיר



מזהה רכיב. 6334094: בסטים: ראה ניתן לבנייה מחדש

מזהה עיצוב: 66792

שם: TLG: PLATE, 4X4X2/3, CIRCLE עם ידיות מופחתות

שם: RB: צלחת פינות עגולות 4 x 2/3 x 4 עם עיגול עם ידיות מופחתות

צבע: TLG/BL: לילך בינוני/סגול כהה

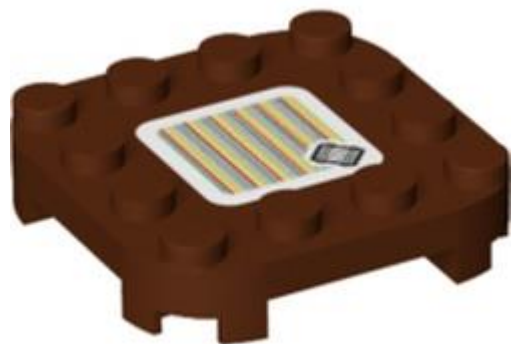

מזהה רכיב. 6339043: בסטים: ראה ניתן לבנייה מחדש

מזהה עיצוב: 77770

שם: TLG: PLATE, 4X4X2/3 עם מס' מדבקה. 105

שם: RB: צלחת פינות עגולות 4 x 2/3 x 4 עם עיגול עם ידיות מופחתות והדפסת רפסודה וברקוד (מדבקה)

צבע: TLG/BL: חום אדמדם



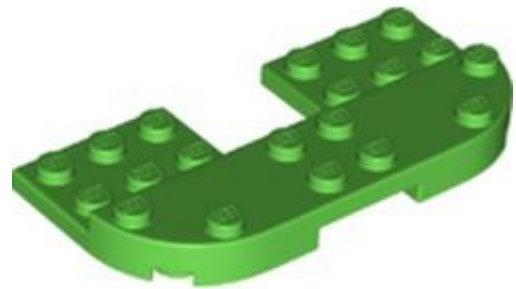

מזהה רכיב. 6340682: **בסטים**: [ראה ניתן לבנייה מחדש](#)

מזהה עיצוב: 73832

שם: TLG: PLATE 8X4X2/3, 1/2 CIRCLE, CUT OUT

שם: RB: צלחת פינות עגולות 4 x 2/3 x 8 חצי עיגול עם ידיות מופחתות

צבע: TLG/BL: ירוק בהיר



מזהה רכיב. 6330926: **בסטים**: [ראה ניתן לבנייה מחדש](#)

מזהה עיצוב: 73832

שם: TLG: PLATE 8X4X2/3, 1/2 CIRCLE, CUT OUT

שם: RB: צלחת פינות עגולות 4 x 2/3 x 8 חצי עיגול עם ידיות מופחתות

צבע: TLG/BL: לילך בינוני/סגול כהה



מזהה רכיב. **בסטים**: 6326550. [ראה ניתן לבנייה מחדש](#)

מזהה עיצוב: 66789

שם: TLG: PLATE, 6X6X2/3, CIRCLE עם ידיות מופחתות

שם: RB: צלחת פינות עגולות 6 x 2/3 x 6 עם עיגול עם ידיות מופחתות

צבע: TLG/BL: לילך בינוני/סגול כהה

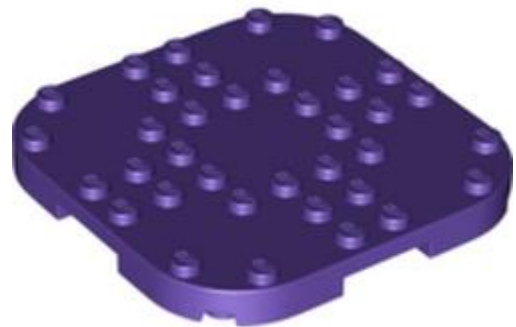

מזהה רכיב. **בסטים**: 6326551. [ראה ניתן לבנייה מחדש](#)

מזהה עיצוב: 66790

שם: TLG: PLATE, 8X8X2/3, CIRCLE עם ידיות מופחתות

שם: RB: צלחת פינות עגולות 8 x 2/3 x 8 עם עיגול עם ידיות מופחתות

צבע: TLG/BL: לילך בינוני/סגול כהה

[חזרה לאינדקס](#)





צלחות מיוחדות

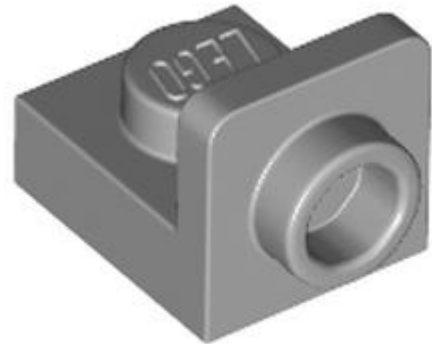

מזהה רכיב. **בסטים:** [ראה ניתן לבנייה מחדש](#) 6335328.

מזהה עיצוב **36840** :

שם: TLG: PLATE 1X1, W/ 1.5 PLATE 1X1, כלפי מעלה

שם: RB: סוגר 1 x 1 - 1 x הפוך

צבע: TLG/BL: אפור אבן בינוני/אפור כחלחל בהיר



מזהה רכיב. **בסטים:** [ראה ניתן לבנייה מחדש](#) 6336390.

מזהה עיצוב **73825** :

שם: TLG: PLATE 1X1, עם 1.5 PLATE 1X2, כלפי מעלה

שם: RB: סוגר 1 x 2 - 1 x הפוך

צבע: TLG/BL: אפור אבן כהה / אפור כחלחל כהה





מזהה רכיב. 6330893: בסטים: ראה ניתן לבנייה מחדש

מזהה עיצוב: 73825

שם: PLATE 1X1, TLG: עם 1.5, PLATE 1X2, כלפי מעלה

שם: RB: סוגר 1 x 2 - 1 x הפוך

צבע: TLG/BL: צהוב בהיר/צהוב

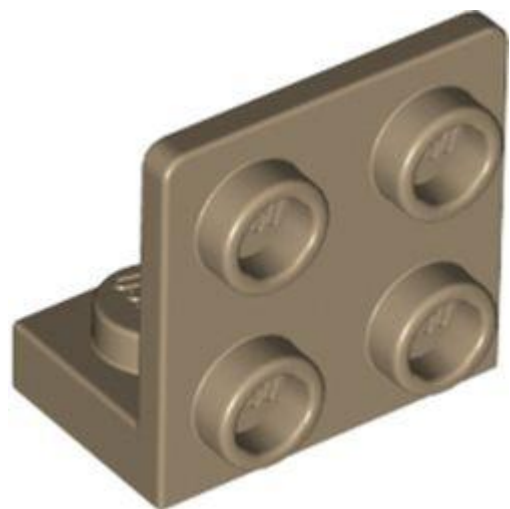

מזהה רכיב. 6330148: בסטים: ראה ניתן לבנייה מחדש

מזהה עיצוב: 99207

שם: ANGULAR PLATE 1.5 BOT. 1X2 2/2, TLG:

שם: RB: סוגר 1 x 2 - 2 x הפוך

צבע: TLG/BL: צהוב חול/ חום כהה



מזהה רכיב. **בסטים:** [ראה ניתן לבנייה מחדש](#) 6338769:

מזהה עיצוב: 69906

שם: PLATE 2X2, עם 1.5 TLG: PLATE 2X2, כלפי מטה

שם: RB: סוגר 2, 2 x 2 - 3 x צדדים מעוקלים

צבע: TLG/BL: כתום צהבהב להבה/ כתום בהיר בהיר

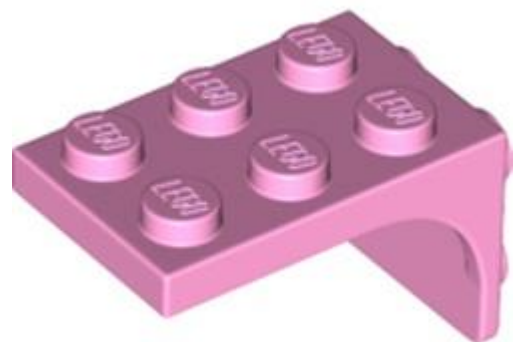

מזהה רכיב. **בסטים:** [ראה ניתן לבנייה מחדש](#) 6337740:

מזהה עיצוב: 69906

שם: PLATE 2X2, עם 1.5 TLG: PLATE 2X2, כלפי מטה

שם: RB: סוגר 2, 2 x 2 - 3 x צדדים מעוקלים

צבע: TLG/BL: סגול בהיר/ורוד בהיר

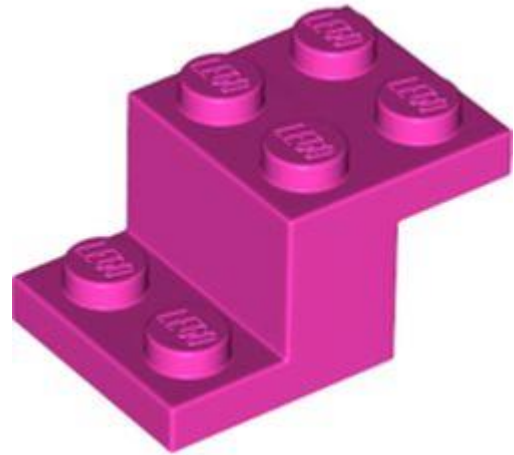

מזהה רכיב. **בסטים**: 6336609. [ראה ניתן לבנייה מחדש](#)

מזהה עיצוב: 18671

שם: BRICK W. PLATE 2X3X1 1/3 **TLG**:

שם: RB: סוגר $2 \times 1 \frac{1}{3}$

צבע: **TLG/BL**: סגול בהיר/ורוד כהה

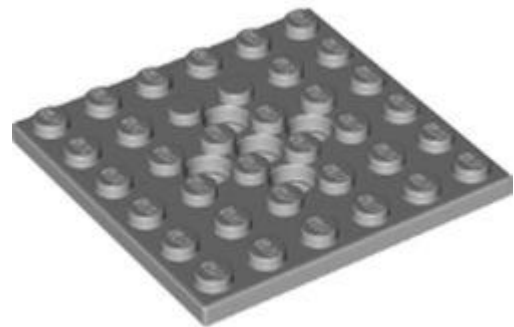

מזהה רכיב. **בסטים**: 6326482. [ראה ניתן לבנייה מחדש](#)

מזהה עיצוב: 73110

שם: PLATE 6X6, W/4.85 HOLE, NO. 1 **TLG**:

שם: RB: צלחת 6×6 עם 5 חורים מרכזיים

צבע: **TLG/BL**: אפור אבן בינוני/אפור כחלחל בהיר



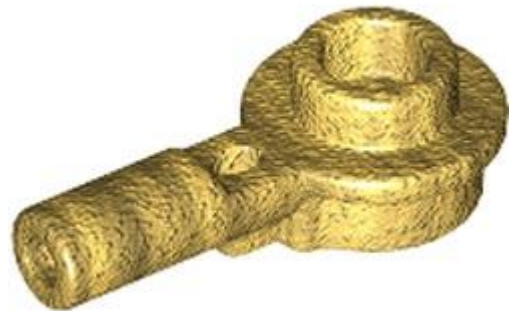

מזהה רכיב. 6335111: **בסטים**: [ראה ניתן לבנייה מחדש](#)

מזהה עיצוב:

שם: TLG

שם: RB: צלחת עגול 1 x 1 עם חור ומוט אופקי

צבע: TLG/BL: זהב חם/זהב פנינה



מזהה רכיב. 6347299: **בסטים**: [ראה ניתן לבנייה מחדש](#)

מזהה עיצוב: 52738

שם: TLG: PLATE 1X1 עם מחזיק אנכי

שם: RB: לוח מיוחד 1 x 1 עם אטב אופקי] קליפס O פתוח עבה]

צבע: TLG/BL: לבנדר בינוני

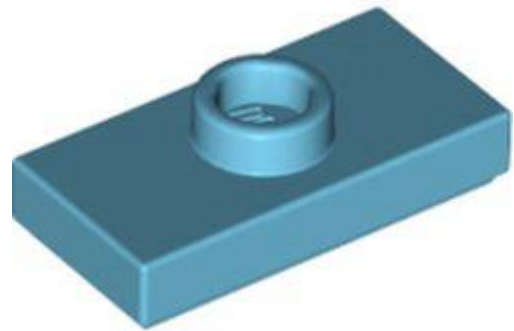

מזהה אלמנט: 6331949 **בסטים:** [ראה ניתן לבנייה מחדש](#)

מזהה עיצוב: 15573

שם: TLG: PLATE 1X2 עם 1 כפתור

שם: RB: לוח מיוחד 1 x 2 עם חתך אחד עם חריץ ומחזיק חריץ פנימי (גשר)

צבע: TLG/BL: תכלת בינוני

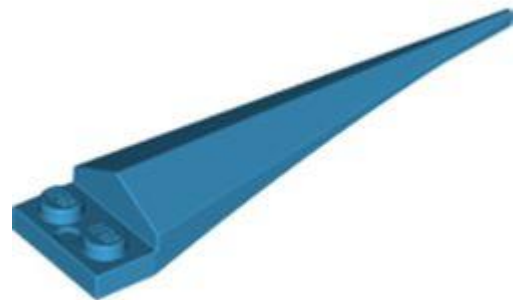

מזהה רכיב: 6330589 **בסטים:** [ראה ניתן לבנייה מחדש](#)

מזהה עיצוב: 61406

שם: TLG: SPIKE 2 x 8

שם: RB: לוח מיוחד 1 x 2 עם הרחבה זוויתית וקצה תכלת כהה

צבע: TLG/BL: תכלת כהה



מזהה רכיב. 6338911: [בסטים](#): [ראה ניתן לבנייה מחדש](#)

מזהה עיצוב: 43876

שם: TLG: PLATE 1X2 W. VERTICAL SCHAFT

שם: RB: לוח מיוחד 1 2 x עם זרוע למעלה [זרוע אופקית 5 מ"מ]

צבע: TLG/BL: כתום בהיר/כתום

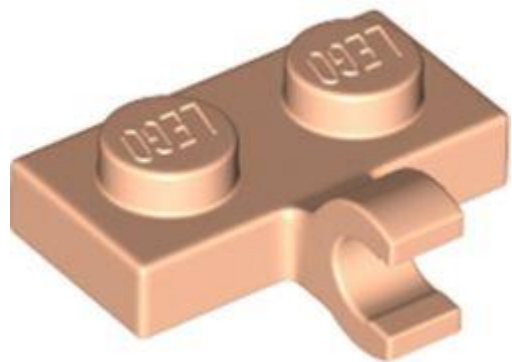

מזהה רכיב. 6343511: [בסטים](#): [ראה ניתן לבנייה מחדש](#)

מזהה עיצוב: 65458

שם: TLG: PLATE 1X2 W. 1 HORIZONTAL SNAP

שם: RB: לוח מיוחד 1 2 x עם תפס אופקי בצד

צבע: TLG/BL: נוגט בהיר

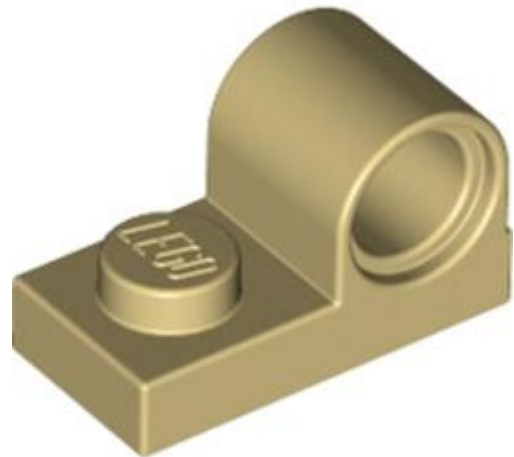

מזהה רכיב. **בסטים:** [ראה ניתן לבנייה מחדש](#) 6313609:

מזהה עיצוב: 11458

שם: TLG: PLATE 1X2 W. HOR. חור \varnothing 4.8

שם: RB: לוח מיוחד 1 x 2 עם חור סיכה למעלה

צבע: TLG/BL: צהוב לבנים/שיזוף

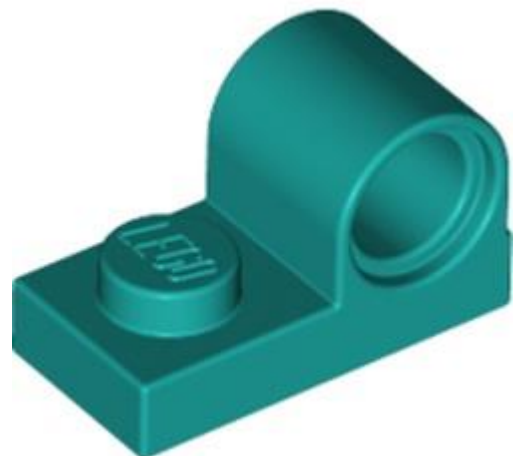

מזהה רכיב. **בסטים:** [ראה ניתן לבנייה מחדש](#) 6336511:

מזהה עיצוב: 11458

שם: TLG: PLATE 1X2 W. HOR. חור \varnothing 4.8

שם: RB: לוח מיוחד 1 x 2 עם חור סיכה למעלה

צבע: TLG/BL: ירוק כחלחל בהיר/ טורקיז כהה



מזהה רכיב. **בסטים:** [ראה ניתן לבנייה מחדש](#) 6370669.

מזהה עיצוב: 66897

שם: TLG: מיסב גלגלים 1x2X1/3 W/ MINI SNAP

שם: RB: לוח מיוחד 1x2 עם מחזיק גלגלים, חריץ צולב

צבע: TLG/BL: כחול בהיר שקוף/ כחול טרנס-לייט

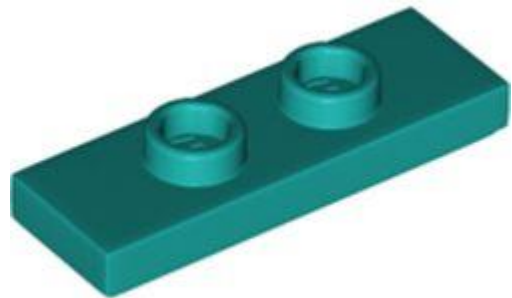

מזהה רכיב. **בסטים:** [ראה ניתן לבנייה מחדש](#) 6334098.

מזהה עיצוב: 34103

שם: TLG: PLATE 1X3 עם 2 כפתורים

שם: RB: לוח מיוחד 1x3 עם 2 חתיכים עם חריץ ומחזיק חריץ פנימי (גשר)

צבע: TLG/BL: ירוק כחלחל בהיר/ טורקיז כהה



מזהה רכיב. 6341408: [בסטים](#): [ראה ניתן לבנייה מחדש](#)

מזהה עיצוב:

שם: TLG

שם: RB: לוח מיוחד 1 x 3 עם 2 חתיכים עם חריץ ומחזיק חריץ פנימי (גשר)

צבע: TLG/BL: ירוק כהה/ירוק

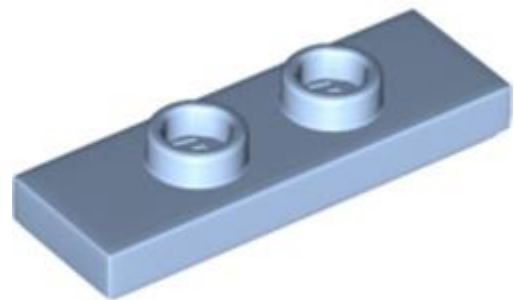

מזהה רכיב. 6331339: [בסטים](#): [ראה ניתן לבנייה מחדש](#)

מזהה עיצוב: 34103

שם: TLG: PLATE 1X3 עם 2 כפתורים

שם: RB: לוח מיוחד 1 x 3 עם 2 חתיכים עם חריץ ומחזיק חריץ פנימי (גשר)

צבע: TLG/BL: כחול רוזאל בהיר/ כחול בהיר בהיר

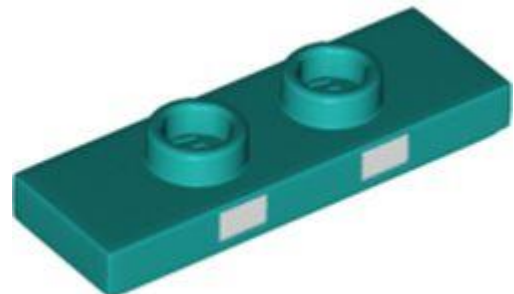

מזהה רכיב. 6334686: [בסטים](#): [ראה ניתן לבנייה מחדש](#)





מזהה עיצוב: 76901

שם: TLG: PLATE 1X3 עם 2 ידיות, מס. 1

שם: RB: לוח מיוחד 1 x 3 עם 2 חתיכים עם חריץ ומחזיק חריץ פנימי (גשר) עם 2 ריבועים לבנים על הדפס צד

צבע: TLG/BL: ירוק כחלחל בהיר/ טורקיז כהה



מזהה רכיב: 6331855. בסטים: [ראה ניתן לבנייה מחדש](#)

מזהה עיצוב:

שם: TLG

שם: RB: לוח מיוחד 1 x 4 אופסט

צבע: TLG/BL: ירוק כחלחל בהיר/ טורקיז כהה



מזהה רכיב: 6331739. בסטים: [ראה ניתן לבנייה מחדש](#)

מזהה עיצוב: 41740





שם: TLG: PLATE 1X4 עם 2 ידיות, מס. 2

שם: RB: לוח מיוחד 1 x 4 עם 2 חתיכים עם חריץ [צד תחתון חדש]

צבע: TLG/BL: זהב חם/זהב פנינה



מזהה רכיב: 6328186. בסטים: [ראה ניתן לבנייה מחדש](#)

מזהה עיצוב: 35442

שם: TLG: GEAR WHEEL 2X2, Z6

שם: RB: לוח מיוחד 2 x 2 x הילוכים עם 6 שיניים

צבע: TLG/BL: ירוק כהה/ירוק

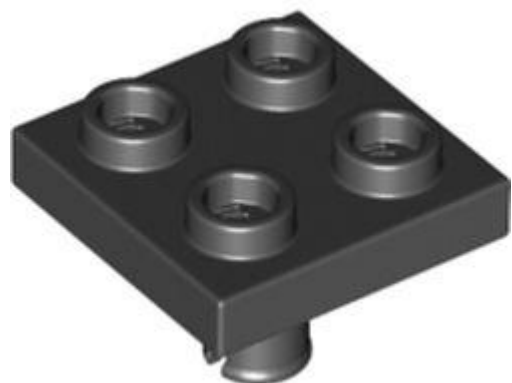

מזהה רכיב: 6328479. בסטים: [ראה ניתן לבנייה מחדש](#)

מזהה עיצוב:

שם: TLG:





שם: RB: לוח מיוחד 2x2 עם סיכה בתחתית

צבע: TLG/BL שחור



מזהה רכיב: 6371448. בסטים: [ראה ניתן לבנייה מחדש](#)

מזהה עיצוב: 67688 :

שם: TLG: BEARING ELEMENT 2X2, SINGLE

שם: RB: לוח מיוחד 2x2 עם מחזיק גלגלים עם סיכה מרכזית רחבה

צבע: TLG/BL: אפור אבן בינוני/אפור כחלחל בהיר



מזהה אלמנט: 6371450. בסטים: [ראה ניתן לבנייה מחדש](#)

מזהה עיצוב: 67688 :

שם: TLG: BEARING ELEMENT 2X2, SINGLE

שם: RB: לוח מיוחד 2x2 עם מחזיק גלגלים עם סיכה מרכזית רחבה





שחור: צבע TLG/BL



מזהה רכיב. 6330903: בסטים: ראה ניתן לבנייה מחדש

מזהה עיצוב: 71752

שם: TLG: DESIGN PLATE 2X2X2/3, NO. 1

שם: RB: פלטה מיוחדת 2 x 2/3 x 2 עם חור אקסל וגריל בצדדים (Haybale)

צבע: TLG/BL: צהוב לבנים/שיזוף

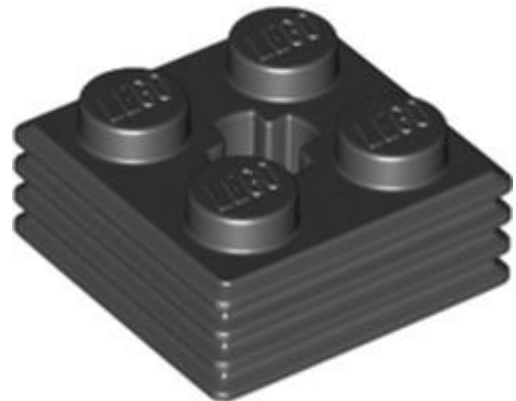

מזהה רכיב. 6325254: בסטים: ראה ניתן לבנייה מחדש

מזהה עיצוב: 71752

שם: TLG: DESIGN PLATE 2X2X2/3, NO. 1

שם: RB: פלטה מיוחדת 2 x 2/3 x 2 עם חור אקסל וגריל בצדדים (Haybale)

שחור: צבע TLG/BL





מזהה רכיב. 6315024: **בסטים**: [ראה ניתן לבנייה מחדש](#)

מזהה עיצוב: 65509

שם, **TLG: PLATE 2X4**, עם 2 ידיות

שם: **RB**: לוח מיוחד 2 x 4 עם חריץ ושני חתיכים מרכזיים (מגשר)

TLG/BL צבע: לבן



מזהה רכיב. 6325271: **בסטים**: [ראה ניתן לבנייה מחדש](#)

מזהה עיצוב: 69963

שם: **TLG**: מיסב גלגלים 2, 4x1 עם פונקציה

שם: **RB**: לוח מיוחד 2 x 4 עם מוט היגוי

TLG/BL צבע: אפור אבן כהה / אפור כחלחל כהה

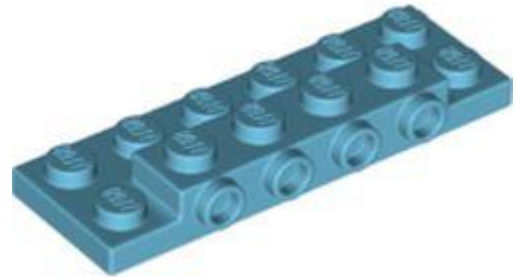

מזהה רכיב. 6332108: **בסטים**: [ראה ניתן לבנייה מחדש](#)

מזהה עיצוב: 87609

שם: **TLG**: PLATE 2X6X2/3 W 4 HOR. כפתור

שם: **RB**: לוח מיוחד 2 [2 x 6 x 2/3 x ארבעה חתיכים בצד]

צבע: **TLG/BL**: תכלת בינוני

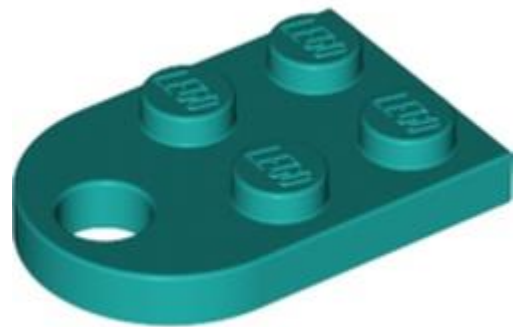

מזהה רכיב. 6336513: **בסטים**: [ראה ניתן לבנייה מחדש](#)

מזהה עיצוב: 3176

שם: **TLG**: צלחת צימוד X22

שם: **RB**: לוח מיוחד 3 x 2 עם חור

צבע: **TLG/BL**: ירוק כחלחל בהיר/ טורקיז כהה



מזהה רכיב. 6252210: **בסטים**: [ראה ניתן לבנייה מחדש](#)

מזהה עיצוב: 35443

שם: TLG: GEAR WHEEL 4X4, Z10

שם: RB: לוחית מיוחדת 4x4 x הילוכים עם 10 שיניים

צבע: TLG/BL: לילך בינוני/סגול כהה

מזהה רכיב. 6342820: **בסטים**: [ראה ניתן לבנייה מחדש](#)

מזהה עיצוב:

שם: TLG:

שם: RB: לוחית מיוחדת 4x4 x הילוכים עם 10 שיניים

צבע: TLG/BL: ירוק כהה/ירוק





מזהה רכיב. 6328338: [בסטים](#): [ראה ניתן לבנייה מחדש](#)

מזהה עיצוב:

שם: TLG

שם: RB: לוח מיוחד 4 x 4 עם גזרה מעוקלת

צבע: TLG/BL: צהוב חול/ חום כהה

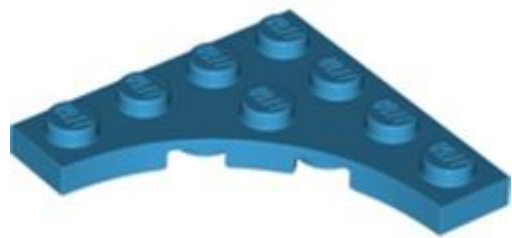

מזהה רכיב. 6327683: [בסטים](#): [ראה ניתן לבנייה מחדש](#)

מזהה עיצוב: 35044

שם: TLG: PLATE 4X4, W/ ARCH

שם: RB: לוח מיוחד 4 x 4 עם גזרה מעוקלת

צבע: TLG/BL: תכלת כהה



מזהה רכיב. 6338455: [בסטים](#): [ראה ניתן לבנייה מחדש](#)





מזהה עיצוב: 35446

שם: TLG: GEAR WHEEL 6X6, Z14

שם: RB: לוח מיוחד 6 x 6 x הילוכים עם 14 שיניים

צבע: TLG/BL: נוגט בינוני

מזהה רכיב: 6342821. [בסטים: ראה ניתן לבנייה מחדש](#)

מזהה עיצוב:

שם: TLG:

שם: RB: לוח מיוחד 6 x 6 x הילוכים עם 14 שיניים

צבע: TLG/BL: ירוק כהה/ירוק

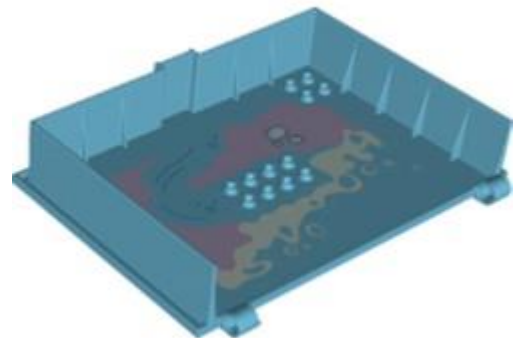

מזהה רכיב: 6333413. [בסטים: ראה ניתן לבנייה מחדש](#)

מזהה עיצוב: 75851

שם: TLG: צלחת עיצוב, ספר, עם 4.85 חור, מס. 8

שם: RB: ספר מיוחד צלחת 11 x 16 עם הדפס לבנדר/אפור כחלחל בהיר

צבע: TLG/BL: תכלת בינוני



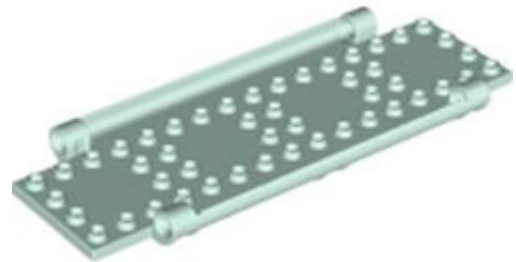

מזהה רכיב. 6337977: **בסטים**: [ראה ניתן לבנייה מחדש](#)

מזהה עיצוב: 65200

שם: TLG: צלחת עיצוב, ספר, עם 4.85 חור, מס. 2

שם: RB: כריכת ספר מיוחדת צלחת גב 166 x

צבע: TLG/BL: Aqua/ Light Aqua

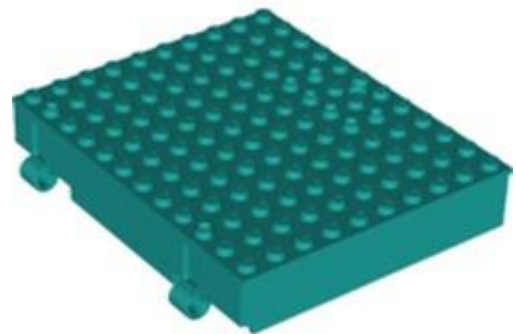

מזהה רכיב. 6322169: **בסטים**: [ראה ניתן לבנייה מחדש](#)

מזהה עיצוב: 72045

שם: TLG: צלחת עיצוב, ספר, עם 4.85 חור, מס. 7

שם: RB: לוח מיוחד, ספר 10 על 12 עם חור מפתח

צבע: TLG/BL: ירוק כחלחל בהיר/ טורקיז כהה



מזהה רכיב. 6316281: **בסטים**: [ראה ניתן לבנייה מחדש](#)

מזהה עיצוב: 3738

שם: TLG: PLATE 2X8 W. HOLES

שם: RB: לוחית טכנית 2 7 [8 x חורים]

צבע: TLG/BL: תכלת בינוני



מזהה רכיב. 6319518: **בסטים**: [ראה ניתן לבנייה מחדש](#)

מזהה עיצוב: 69934

שם: TLG: PLATE 10X16, HOR. 3.2 פיר

שם: RB: אריח מיוחד 10 16 x עם חתיכים בקצוות וידיות מוט בצד אחד

צבע: TLG/BL: כתום כהה



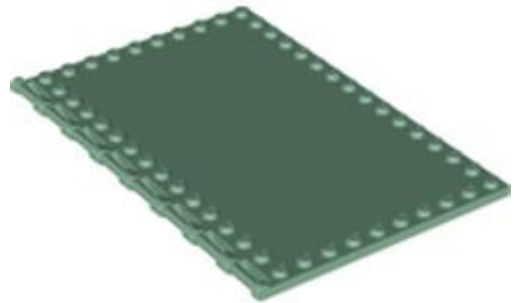

מזהה רכיב. 6331898: **בסטים**: [ראה ניתן לבנייה מחדש](#)

מזהה עיצוב: 69934

שם **TLG**: PLATE 10X16, HOR. 3.2 פיר

שם **RB**: אריח מיוחד 10 x 16 עם חתיכים בקצוות וידיות מוט בצד אחד

צבע **TLG/BL**: ירוק חול

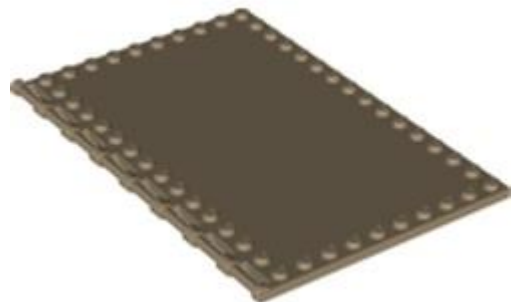

מזהה רכיב. 6331899: **בסטים**: [ראה ניתן לבנייה מחדש](#)

מזהה עיצוב: 69934

שם **TLG**: PLATE 10X16, HOR. 3.2 פיר

שם **RB**: אריח מיוחד 10 x 16 עם חתיכים בקצוות וידיות מוט בצד אחד

צבע **TLG/BL**: צהוב חול/ חום כהה



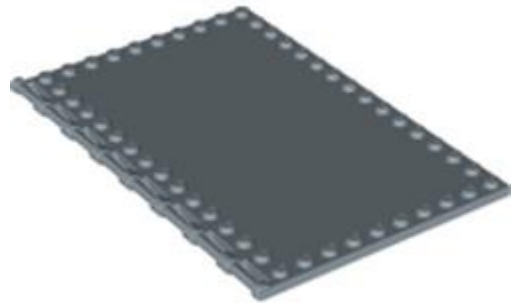

מזהה רכיב. 6331894: **בסטים**: [ראה ניתן לבנייה מחדש](#)

מזהה עיצוב: 69934

שם: TLG: PLATE 10X16, HOR. 3.2 פיר

שם: RB: אריח מיוחד 10 x 16 עם חתיכים בקצוות וידיות מוט בצד אחד

צבע: TLG/BL: כחול חול



מזהה רכיב. 6327940: **בסטים**: [ראה ניתן לבנייה מחדש](#)

מזהה עיצוב:

שם: TLG:

שם: RB: כוכב הנינג'ה של נשק 6 להב

צבע: TLG/BL: כסף מתכתי/כסף שטוח

[חזרה לאינדקס](#)



מחשמה Power Functions, Mindstorms



מזהה רכיב: 6263561. [ראה ניתן לבנייה מחדש](#)

מזהה עיצוב:

שם: TLG

שם: Mindstorms Robot Inventors Hub

צבע: TLG/BL צהוב בהיר/צהוב

[חזרה לאינדקס](#)

רוק



מזהה רכיב: 6338003. [ראה ניתן לבנייה מחדש](#)

מזהה עיצוב: 70880 :

שם: TLG: DESIGN BRICK 1X4





שם: RB: סלע / קרח / להבות, 1 x 4 עם 2 חתיכים על הקצוות
צבע: TLG/BL: כחול שקוף עם אופלסנטיות/ סאטן טרנס-אור כחול



מזהה רכיב: 6325390. **בסטים:** [ראה ניתן לבנייה מחדש](#)

מזהה עיצוב: 70880

שם: TLG: DESIGN BRICK 1X4

שם: RB: סלע / קרח / להבות, 1 x 4 עם 2 חתיכים על הקצוות

צבע: TLG/BL: כתום בהיר שקוף/טרנס-כתום



מזהה רכיב: 6334135. **בסטים:** [ראה ניתן לבנייה מחדש](#)

מזהה עיצוב:

שם: TLG:

שם: RB: פתית שלג 4 על 4





צבע: TLG/BL כתום אדמומי פלואורסצנטי שקוף/כתום טרנס-ניאון

[חזרה לאינדקס](#)

סרנים טכניים



מזהה רכיב: 6329299. **בסטים:** [ראה ניתן לבנייה מחדש](#)

מזהה עיצוב:

שם: TLG

שם: RB: Technic Axle 32

צבע: TLG/BL ירוק חול

[חזרה לאינדקס](#)

קורות טכניות





מזהה רכיב. 6321716: **בסטים**: [ראה ניתן לבנייה מחדש](#)

מזהה עיצוב: 71710

שם, **TLG: BEAM 15 MODULE** עם 4.85 חור, מס. 1
שם **RB: Technic Beam 1 x 15** עבה עם חורים מתחלפים
TLG/BL צבע: שחור



מזהה רכיב. 6335195: **בסטים**: [ראה ניתן לבנייה מחדש](#)

מזהה עיצוב: 76933

שם 2, **TLG: TECHNIC 3M BEAM, NO. 2**
שם **RB: Technic Beam 1 x 3** עבה עם הדפס גריל
TLG/BL צבע: צהוב בהיר/צהוב

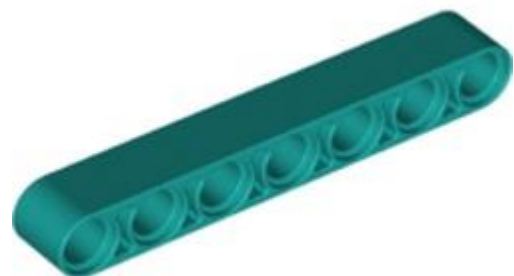

מזהה רכיב. 6323477: **בסטים**: [ראה ניתן לבנייה מחדש](#)





מזהה עיצוב: 32524

שם: TLG: TECHNIC 7M BEAM

שם: RB: Technic Beam 1 x 7 עבה

צבע: TLG/BL: ירוק כחלחל בהיר/ טורקיז כהה



מזהה רכיב: 6326047. בסטים: [ראה ניתן לבנייה מחדש](#)

מזהה עיצוב: 71708

שם: TLG: SHELL 3X1X2, עם חור צולב, מס. 1

שם: RB: Technic Beam 2 x 3 L-Shape עם רבע אליפסה עבה

צבע: TLG/BL: שחור

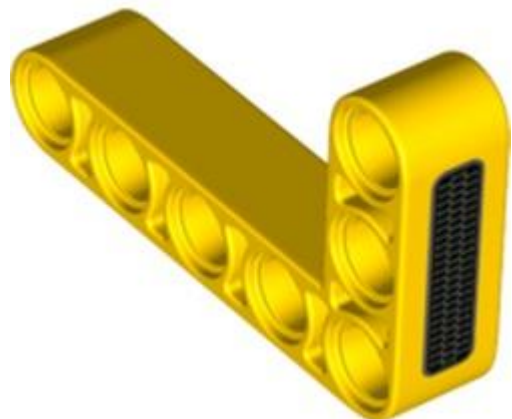

מזהה רכיב: 6335196. בסטים: [ראה ניתן לבנייה מחדש](#)

מזהה עיצוב: 76934





שם TLG: TECHNIC ANGULAR BEAM 3X5 90 DEG., NO. 1

שם RB: Technic Beam 3 x 5 L-Shape עם הדפס גריל עבה

צבע TLG/BL: צהוב בהיר/צהוב

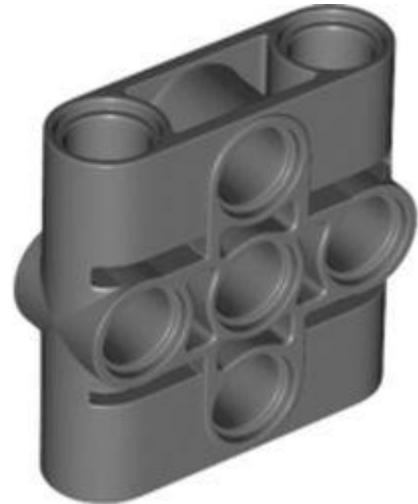

מזהה רכיב. 6317653: **בסטים**: [ראה ניתן לבנייה מחדש](#)

מזהה עיצוב 39793:

שם TLG: FRAME 3X3

שם RB: Technic Connector Beam 3 x 3

צבע TLG/BL: אפור אבן / אפור כחלחל כהה

[חזרה לאינדקס](#)

לבנים טכניות



מזהה רכיב. 6326478: **בסטים**: [ראה ניתן לבנייה מחדש](#)





מזהה עיצוב 73109 :

שם **TLG: BRICK 2X2, W/4.85 HOLE, NO. 1**

שם **RB: Technic Brick Special 1 x 2** עם חור פין ו-1 x 2 צלחת

צבע **TLG/BL:** אפור אבן בינוני/אפור כחלחל בהיר

[חזרה לאינדקס](#)

מחברים טכניים



מזהה רכיב 6316697: [בסטים: ראה ניתן לבנייה מחדש](#)

מזהה עיצוב 68888 :

שם **TLG: 3.2 SHAFT ELEMENT** עם חור צולב

שם **RB:** רכזת מחבר סרן טכני עם 4 מוטות ב-90°, חור סרן מחוזק

צבע **TLG/BL:** חום אדמדם

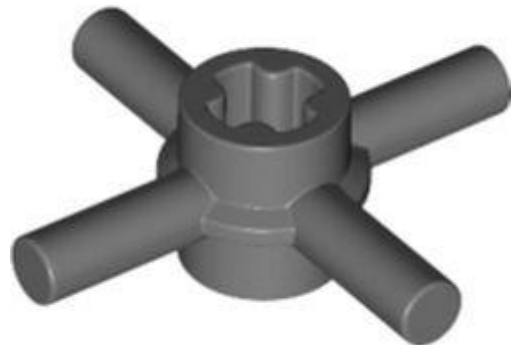



מזהה רכיב. 6316692: בסטים: ראה ניתן לבנייה מחדש

מזהה עיצוב:

שם: TLG

שם: RB רכזת מחבר סרן טכני עם 4 מוטות ב-90°, חור סרן מחוזק

צבע: TLG/BL אפור אבן כהה / אפור כחלחל כהה



מזהה רכיב. 6331093: בסטים: ראה ניתן לבנייה מחדש

מזהה עיצוב:

שם: TLG

שם: RB מחבר סרן טכני חלקי] עם x חור + כיוון]

צבע: TLG/BL אדום כהה



מזהה רכיב. 6344177: בסטים: ראה ניתן לבנייה מחדש





מזהה עיצוב: 42128

שם: TLG: ANGLE ELEMENT, 157,5 מעלות [3].

שם: RB: ציר טכני ומחבר פינים בזווית מס' 3 - 157.5°

צבע: TLG/BL: ירוק אדמה/ ירוק כהה



מזהה רכיב: 6362998. [בסטים: ראה ניתן לבנייה מחדש](#)

מזהה עיצוב: 42191

שם: TLG: CROSS BLOCK 3X2

שם: RB: ציר טכני ומחבר פינים בניצב משולש

צבע: TLG/BL: אדום/אדום בהיר

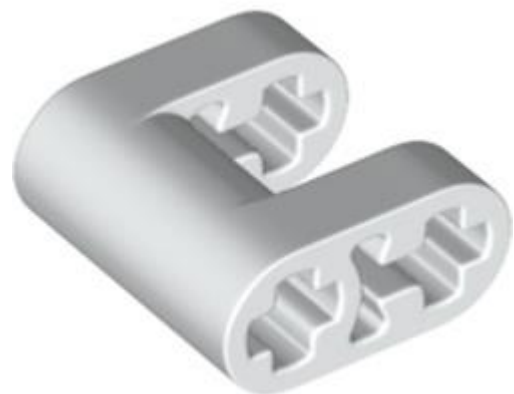

מזהה רכיב: 6322164. [בסטים: ראה ניתן לבנייה מחדש](#)

מזהה עיצוב: 72008





שם TLG: BLOCK 2X2, NO. 1

שם RB: מחבר טכני 2x2 עם חתך 1x1 עם חורי סרן

צבע TLG/BL: לבן

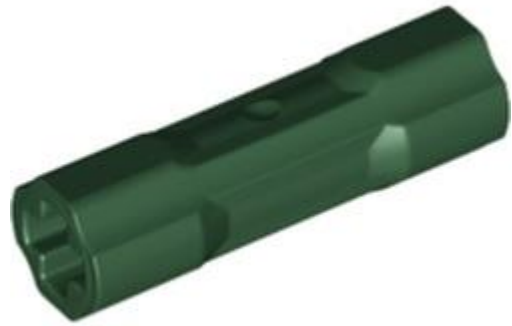

מזהה רכיב. 6330196: **בסטים**: [ראה ניתן לבנייה מחדש](#)

מזהה עיצוב: 42195

שם TLG: CROSS AXLE, EXTENSION, 3M

שם RB: Technic Driving Ring Connector Smooth

צבע TLG/BL: ירוק אדמה/ ירוק כהה

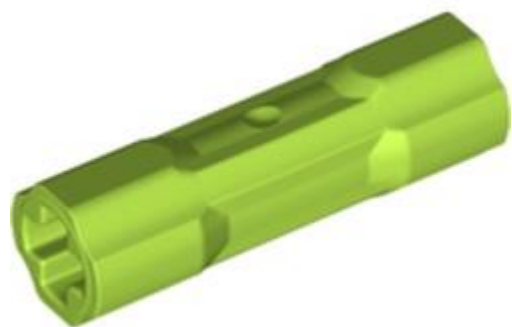

מזהה רכיב. 6335185: **בסטים**: [ראה ניתן לבנייה מחדש](#)

מזהה עיצוב: 42195

שם TLG: CROSS AXLE, EXTENSION, 3M





שם: Technic Driving Ring Connector Smooth

צבע: TLG/BL ירוק צהבהב בהיר/ ליים



מזהה רכיב: 6334505. **בסטים:** [ראה ניתן לבנייה מחדש](#)

מזהה עיצוב: 65487

שם: TLG: SINGLE BUSH 2 MODULE, DIA. 4,9

שם: Technic Pin Connector Hub עם פין אחד עם רכסי חיכוך לאורך

צבע: TLG/BL אדום/אדום בהיר



מזהה רכיב: 6336378. **בסטים:** [ראה ניתן לבנייה מחדש](#)

מזהה עיצוב: 27940

שם: TLG: BEAM, 1 מודול עם 2 סרנים צולבים, 180 מעלות.

שם: Technic Pin Connector Hub עם 2 סרנים





צבע: TLG/BL כחול בהיר/כחול



מזהה רכיב: 6093950. **בסטים:** [ראה ניתן לבנייה מחדש](#)

מזהה עיצוב: 18654

שם: TLG: BEAM 1X1

שם: RB: Technic Pin Connector [עגול 1] לקרן]

צבע: TLG/BL אדום/אדום בהיר



מזהה רכיב: 6338457. **בסטים:** [ראה ניתן לבנייה מחדש](#)

מזהה עיצוב: 18654

שם: TLG: BEAM 1X1

שם: RB: Technic Pin Connector [עגול 1] לקרן]

צבע: TLG/BL ירוק בהיר





מזהה רכיב. 6295152: **בסטים**: [ראה ניתן לבנייה מחדש](#)

מזהה עיצוב: 29219

שם, **TLG: TUBE**, עם חור כפול 4.85

שם: **RB**: מחבר פין טכני עגול [מחורץ]

צבע: **TLG/BL**: ירוק כחלחל בהיר/ טורקיז כהה

[חזרה לאינדקס](#)

לוחות טכניים



מזהה רכיב. 6057722: **בסטים**: [ראה ניתן לבנייה מחדש](#)

מזהה עיצוב: 15458

שם: **TLG: FLAT PANEL 3X11M**

שם: **RB**: לוח טכני 11 x 13





צבע: TLG/BL כחול בהיר/כחול

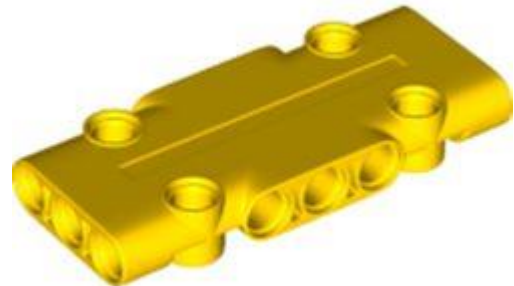

מזהה רכיב. 6334490: **בסטים**: [ראה ניתן לבנייה מחדש](#)

מזהה עיצוב: 71709

שם: TLG: FLAT PANEL 3X7, NO. 1

שם: RB: Technic Panel 3 X 7 x 1

צבע: TLG/BL צהוב בהיר/צהוב

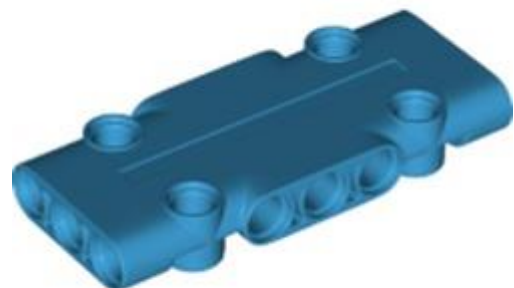

מזהה רכיב. 6331049: **בסטים**: [ראה ניתן לבנייה מחדש](#)

מזהה עיצוב: 71709

שם: TLG: FLAT PANEL 3X7, NO. 1

שם: RB: Technic Panel 3 X 7 x 1

צבע: TLG/BL תכלת כהה





מזהה רכיב. 6331935: בסטים: ראה ניתן לבנייה מחדש

מזהה עיצוב: 71709

שם: TLG: FLAT PANEL 3X7, NO. 1

שם: RB: Technic Panel 3 X 7 x 1

TLG/BL צבע: שחור



מזהה רכיב. 6321715: בסטים: ראה ניתן לבנייה מחדש

מזהה עיצוב: 71709

שם: TLG: FLAT PANEL 3X7, NO. 1

שם: RB: Technic Panel 3 X 7 x 1

צבע: TLG/BL אפור אבן כהה / אפור כחלחל כהה



מזהה רכיב. **בסטים:** [ראה ניתן לבנייה מחדש](#) 6331048:

מזהה עיצוב: 18945

שם: TLG: PANEL WITH ANGLE 5X11

שם: RB: טכני פאנל 5 x 11 x מחודד

צבע: TLG/BL: סגול אדמדם בהיר/ מגנטה

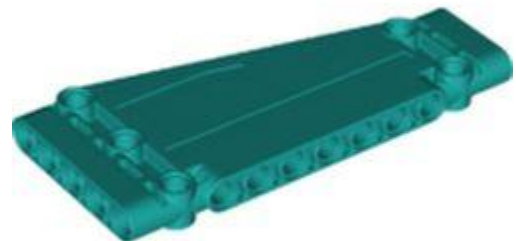

מזהה רכיב. **בסטים:** [ראה ניתן לבנייה מחדש](#) 6323476:

מזהה עיצוב: 18945

שם: TLG: PANEL WITH ANGLE 5X11

שם: RB: טכני פאנל 5 x 11 x מחודד

צבע: TLG/BL: ירוק כחלחל בהיר/ טורקיז כהה





מזהה רכיב. 6335197: בסטים: ראה ניתן לבנייה מחדש

מזהה עיצוב: 76935

שם 2: TLG: SHELL 3X9X2, W/ 4.85 HOLE, NO.

שם RB: מגן בוץ טכני לרכב מקושת 3 x 2 x 9 עם הדפס קישוטי אפור כחלחל בהיר/שחור

צבע: TLG/BL: כחול בהיר/כחול



מזהה רכיב. 6335198: בסטים: ראה ניתן לבנייה מחדש

מזהה עיצוב: 76936

שם 3: TLG: SHELL 3X9X2, W/ 4.85 HOLE, NO.

שם RB: מגן בוץ טכני לרכב מקושת 3 x 2 x 9 עם הדפס קישוטי אפור כחלחל בהיר/שחור

צבע: TLG/BL: כחול בהיר/כחול





מזהה רכיב. 6334499: **בסטים**: [ראה ניתן לבנייה מחדש](#)

מזהה עיצוב: 28923

שם: TLG: PANEL CURVED 3X13X2

שם: RB: לוח טכני מעוקל 133 x

צבע: TLG/BL: אדום/אדום בהיר



מזהה רכיב. 6334504: **בסטים**: [ראה ניתן לבנייה מחדש](#)

מזהה עיצוב: 67142

שם: TLG: PANEL LEFT CURVED 5X13X2, NO. 1

שם: RB: לוח טכני מעוקל 5 x 13 x 2 מחודד, שמאל

צבע: TLG/BL: אדום/אדום בהיר





מזהה רכיב. 6334500: **בסטים**: [ראה ניתן לבנייה מחדש](#)

מזהה עיצוב: 68196

שם: **PANEL** TLG: ימני מעוקל 15, NO. 13X2

שם: **RB**: לוח טכני מעוקל 5 x 2 x 13 מחודד, ימני

צבע: **TLG/BL**: אדום/אדום בהיר



מזהה רכיב. 6337272: **בסטים**: [ראה ניתן לבנייה מחדש](#)

מזהה עיצוב: 43499

שם: **RIGHT PANEL 2X5 (NO 21)** TLG:

שם: **RB**: יריעת לוח טכני מס' 21 קטן מאוד חלק, צד ב'

צבע: **TLG/BL**: ירוק כחלחל בהיר/ טורקיז כהה



מזהה רכיב. 6343512: **בסטים**: [ראה ניתן לבנייה מחדש](#)

מזהה עיצוב: 43500

שם **PANEL**: TLG: שמאלי 2 (NR 22) X5

שם **RB**: יריעת לוח טכני מס' 22 קטן מאוד חלק, צד A

צבע **TLG/BL**: ירוק כחלחל בהיר/ טורקיז כהה



מזהה רכיב. 6330921: **בסטים**: [ראה ניתן לבנייה מחדש](#)

מזהה עיצוב: 64681

שם **PANEL**: TLG: שמאלי 113 X1

שם **RB**: יריעת פאנל טכנית מס' 5 ארוכה חלקה, צד A

צבע **TLG/BL**: כחול בהיר/כחול





מזהה רכיב. 6331043: **בסטים**: [ראה ניתן לבנייה מחדש](#)

מזהה עיצוב: 64681

שם **PANEL**: TLG: שמאלי X113

שם **RB**: יריעת פאנל טכנית מס' 5 ארוכה חלקה, צד A

צבע **TLG/BL**: סגול אדמדם בהיר/ מגנטה



מזהה רכיב. 6330920: **בסטים**: [ראה ניתן לבנייה מחדש](#)

מזהה עיצוב: 64393

שם **PANEL**: TLG: ימני X113

שם **RB**: יריעת פאנל טכנית מס' 6 ארוכה חלקה, צד ב'

צבע **TLG/BL**: כחול בהיר/כחול





מזהה רכיב. **בסטים:** [ראה ניתן לבנייה מחדש](#) 6331030:

מזהה עיצוב **64393**:

שם TLG: PANEL ימני X113

שם: RB: יריעת פאנל טכנית מס' 6 ארוכה חלקה, צד ב'

צבע: TLG/BL: סגול אדמדם בהיר/ מגנטה



מזהה רכיב. **בסטים:** [ראה ניתן לבנייה מחדש](#) 6334491:

מזהה עיצוב **71682**:

שם TLG: PANEL 2X3X1, NO. 1

שם: RB: Technic Panel Fairing 2 x 3 x 1

צבע: TLG/BL: צהוב בהיר/צהוב





מזהה אלמנט. 6331025: בסטים: ראה ניתן לבנייה מחדש

מזהה עיצוב: 71682

שם: TLG: PANEL 2X3X1, NO. 1

שם: RB: Technic Panel Fairing 2 x 3 x 1

צבע: TLG/BL: כחול בהיר/כחול



מזהה רכיב. 6331026: בסטים: ראה ניתן לבנייה מחדש

מזהה עיצוב: 71682

שם: TLG: PANEL 2X3X1, NO. 1

שם: RB: Technic Panel Fairing 2 x 3 x 1

צבע: TLG/BL: שחור



מזהה רכיב. 6331089: **בסטים**: [ראה ניתן לבנייה מחדש](#)

מזהה עיצוב: 71682

שם: TLG: PANEL 2X3X1, NO. 1

שם: RB: Technic Panel Fairing 2 x 3 x 1

צבע: TLG/BL תכלת כהה



מזהה רכיב. 6334548: **בסטים**: [ראה ניתן לבנייה מחדש](#)

מזהה עיצוב: 71682

שם: TLG: PANEL 2X3X1, NO. 1

שם: RB: Technic Panel Fairing 2 x 3 x 1

צבע: TLG/BL לבן

[חזרה לאינדקס](#)





סיכות טכניות



מזהה רכיב. 6331822. **בסטים:** [ראה ניתן לבנייה מחדש](#)

מזהה עיצוב: 3673

שם: TLG: CONNECTOR PEG

שם: RB: סיכת טכני ללא רכסי חיכוך לאורך

צבע: TLG/BL: צהוב בהיר/צהוב

[חזרה לאינדקס](#)

טכני מיוחד



מזהה רכיב. 6325437. **בסטים:** [ראה ניתן לבנייה מחדש](#)

מזהה עיצוב: 70694

שם: TLG: ARROW W/ 3.2 SHAFT, NO. 2





שם: RB: חץ עם פיר, קצה מים טרנס-לייט כחול
צבע: TLG/BL: כחול בהיר שקוף/ כחול טרנס-לייט



מזהה רכיב: 6337531. **בסטים:** [ראה ניתן לבנייה מחדש](#)

מזהה עיצוב:

שם: TLG

שם: RB: Technic Ball Joint

צבע: TLG/BL: כחול אדמה/ כחול כהה

[חזרה לאינדקס](#)

היגוי טכני, מתלים ומנוע

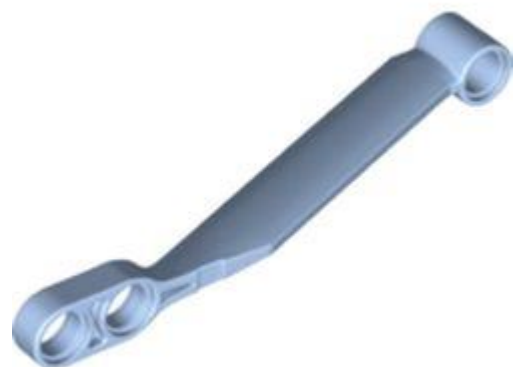

מזהה רכיב: 6334715. **בסטים:** [ראה ניתן לבנייה מחדש](#)

מזהה עיצוב: 65450 :





שם TLG: LT SUSPENSION

שם RB: Technic Wishbone Suspension Arm

צבע: TLG/BL כחול רויאל בהיר/ כחול בהיר בהיר



מזהה רכיב. 6325276: בסטים: [ראה ניתן לבנייה מחדש](#)

מזהה עיצוב: 69964

שם: TLG: מיסב גלגלים, 3, MINI SNAP M, עם פונקציה

שם: RB: ציר רכב עם תפס היגוי ופינים

שחור: TLG/BL צבע: שחור

[חזרה לאינדקס](#)

אריחים

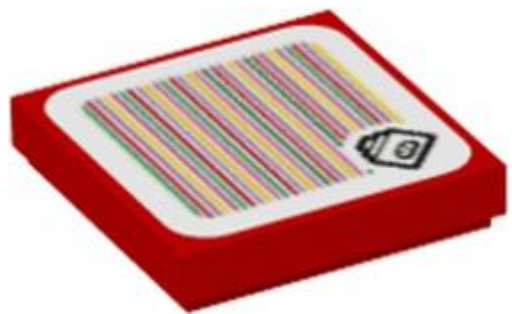

מזהה רכיב. 6333980: בסטים: [ראה ניתן לבנייה מחדש](#)





מזהה עיצוב 76230 :

שם, TLG: FLAT TILE 2X2 עם מדבקה מס. 86

שם RB: 3068bpr9894 אריח 2 x 2 עם חריץ ו Huckit Crab-והדפס ברקוד (מדבקה)

צבע: TLG/BL: אדום/אדום בהיר



מזהה רכיב. 6315628: [בסטים: ראה ניתן לבנייה מחדש](#)

מזהה עיצוב 69453 :

שם, TLG: FLAT TILE 1X1, NO. 224

שם: RB: אריח 1 x 1 עם דוב עם הדפס כתום בהיר בהיר

צבע: TLG/BL: תכלת כהה



מזהה רכיב. 6333190: [בסטים: ראה ניתן לבנייה מחדש](#)

מזהה עיצוב 75768 :





שם: TLG: FLAT TILE 1X2, NO. 312

שם: RB: אריח 1 x 1 עם ציפור, הדפס מתכון

צבע: TLG/BL: צהוב לבנים/שיזוף

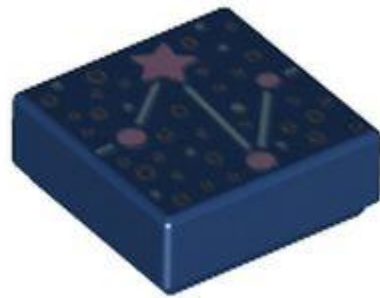

מזהה רכיב. 6326125: [בסטים: ראה ניתן לבנייה מחדש](#)

מזהה עיצוב: 73030

שם: TLG: FLAT TILE 1X1, NO. 239

שם: RB: אריח 1 x 1 עם קונסטלציה, הדפס כוכבי לבנדר

צבע: TLG/BL: כחול אדמה/ כחול כהה



מזהה רכיב. 6308526: [בסטים: ראה ניתן לבנייה מחדש](#)

מזהה עיצוב: 67205

שם: TLG: FLAT TILE 1X1, NO. 217





שם: RB אריח 1 1 x עם פנים, סגור, סמקים על הדפס מקל גלידה

צבע: TLG/BL סגול בהיר/ורוד בהיר



מזהה רכיב: 6308528. **בסטים:** [ראה ניתן לבנייה מחדש](#)

מזהה עיצוב: 67206

שם: TLG: FLAT TILE 1X1, NO. 218

שם: RB אריח 1 1 x עם הדפס פנים, קריצה, סמקים על מקלות גלידה

צבע: TLG/BL צהוב קריר/ צהוב בהיר בהיר

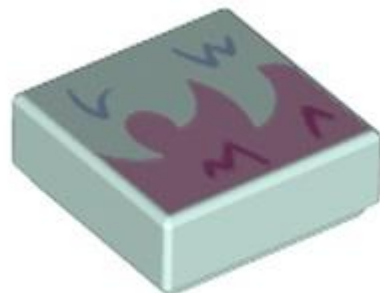

מזהה רכיב: 6345185. **בסטים:** [ראה ניתן לבנייה מחדש](#)

מזהה עיצוב: 78510

שם: TLG: FLAT TILE 1X1, NO. 254

שם: RB אריח 1 1 x עם הדפס אקווה בהיר/ורוד בוהק





צבע TLG/BL: Aqua/ Light Aqua

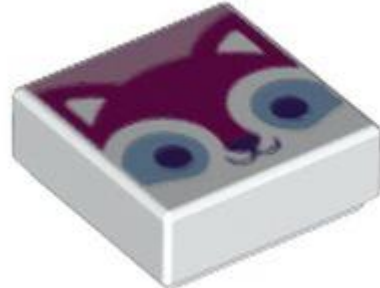

מזהה רכיב. 6326107: בסטים :ראה ניתן לבנייה מחדש

מזהה עיצוב: 73002

שם TLG: FLAT TILE 1X1, NO. 238

שם RB: אריח 1 1 x עם הדפס מג'נטה פוקס

צבע TLG/BL: לבן

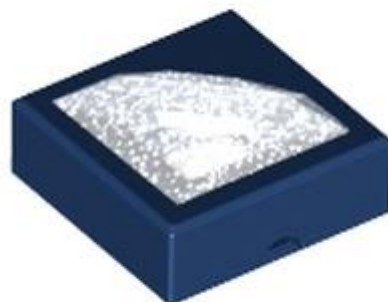

מזהה רכיב. 6322171: בסטים :ראה ניתן לבנייה מחדש

מזהה עיצוב: 72078

שם TLG: DESIGN PLATE, 1X1X2/3, NO. 5

שם RB: אריח 1 1 x עם יהלום נוצץ טרנס-צלול

צבע TLG/BL: כחול אדמה/ כחול כהה





מזהה רכיב. 6345186: [בסטים](#) [ראה ניתן לבנייה מחדש](#)

מזהה עיצוב: 78511

שם: TLG: FLAT TILE 1X1, NO. 255

שם: RB: אריח 1 1 x עם מפלצת ורודה, הדפס קרניים בהיר כתום בהיר

צבע: TLG/BL: Aqua/ Light Aqua



מזהה רכיב. 6345184: [בסטים](#) [ראה ניתן לבנייה מחדש](#)

מזהה עיצוב: 78509

שם: TLG: FLAT TILE 1X1, NO. 253

שם: RB: אריח 1 1 x עם הדפס מפלצת ורודה, הדפס קרני תכלת כהה

צבע: TLG/BL: סגול בהיר/ורוד בהיר



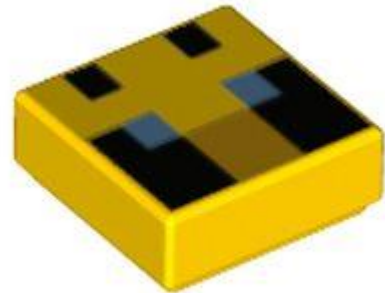

מזהה רכיב. 6335369: [בסטים](#) :[ראה ניתן לבנייה מחדש](#)

מזהה עיצוב: 76971

שם: TLG: FLAT TILE 1X1, NO. 244

שם: RB: אריח 1 1 x עם פנים דבורים מפוקסלים, הדפס עיניים כחולות

צבע: TLG/BL: צהוב בהיר/צהוב

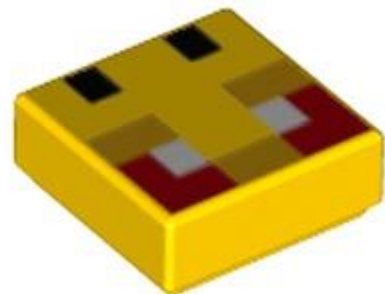

מזהה רכיב. 6335368: [בסטים](#) :[ראה ניתן לבנייה מחדש](#)

מזהה עיצוב: 76970

שם: TLG: FLAT TILE 1X1, NO. 243

שם: RB: אריח 1 1 x עם פנים דבורים מפוקסלים, הדפס עיניים אדומות

צבע: TLG/BL: צהוב בהיר/צהוב



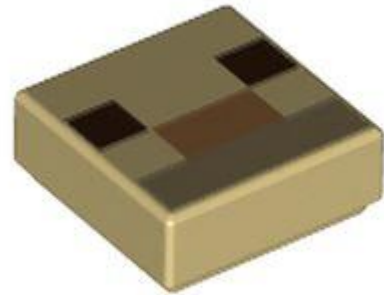

מזהה רכיב. **בסטים**: 6335376. [ראה ניתן לבנייה מחדש](#)

מזהה עיצוב: 76978

שם: TLG: FLAT TILE 1X1, NO. 246

שם: RB: אריח 1 1 x עם הדפס חום כהה/שיזוף כהה/צבע בינוני כהה עם הדפס פנים כהה.

צבע: TLG/BL: צהוב לבנים/שיזוף

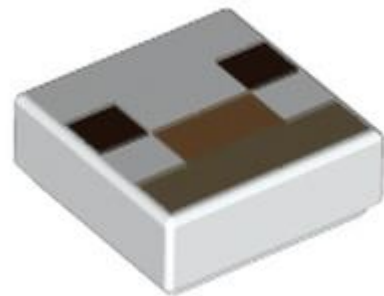

מזהה רכיב. **בסטים**: 6337098. [ראה ניתן לבנייה מחדש](#)

מזהה עיצוב: 77283

שם: TLG: FLAT TILE 1X1, NO. 247

שם: RB: אריח 1 1 x עם הדפס חום כהה/שיזוף כהה/צבע בינוני כהה עם הדפס פנים כהה.

צבע: TLG/BL: לבן



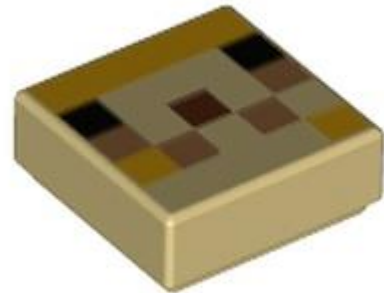

מזהה רכיב. 6335322: [בסטים](#): [ראה ניתן לבנייה מחדש](#)

מזהה עיצוב: 76944

שם: TLG: FLAT TILE 1X1, NO. 242

שם: RB: אריח 1 1 x עם פנים פיקסלים, הדפס עיניים שחורות

צבע: TLG/BL: צהוב לבנים/שיזוף



מזהה רכיב. 6315629: [בסטים](#): [ראה ניתן לבנייה מחדש](#)

מזהה עיצוב: 69454

שם: TLG: FLAT TILE 1X1, NO. 225

שם: RB: אריח 1 1 x עם שועל לבן, סרט ראש כתום בהיר, הדפס עיניים תכלת כהות

צבע: TLG/BL: כתום צהבהב להבה/ כתום בהיר בהיר





מזהה רכיב. 6329369: **בסטים**: [ראה ניתן לבנייה מחדש](#)

מזהה עיצוב: 73854

שם: TLG: FLAT TILE 1X2, NO. 313

שם: RB: אריח 1 x 2 עם הדפס קלדרון

צבע: TLG/BL: צהוב לבנים/שיזוף



מזהה רכיב. 6329585: **בסטים**: [ראה ניתן לבנייה מחדש](#)

מזהה עיצוב: 73779

שם: TLG: FLAT TILE 1X2, NO. 301

שם: RB: אריח 1 x 2 עם מדדים, '82' והדפסת כפתורים

צבע: TLG/BL: אפור אבן בינוני/אפור כחלחל בהיר

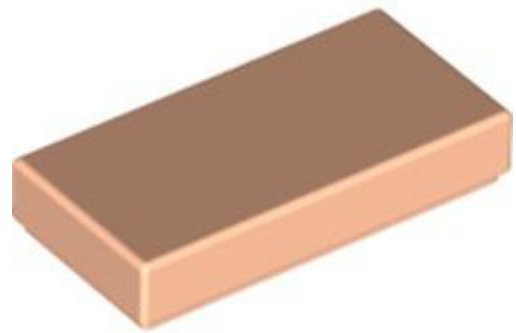

מזהה רכיב. 6330199: בסטים ראה ניתן לבנייה מחדש

מזהה עיצוב: 3069

שם: TLG: FLAT TILE 1X2

שם: RB: אריח 1 x 2 עם חריץ

צבע: TLG/BL: נוגט בהיר



מזהה רכיב. 6334689: בסטים ראה ניתן לבנייה מחדש

מזהה עיצוב: 76904

שם: TLG: FLAT TILE 1X2, NO. 320

שם: RB: אריח 1 x 2 עם הדפס חריץ ועיניים כחולות זועמות (צ'יפ קוצני)

צבע: TLG/BL: לילך בינוני/סגול כהה





מזהה רכיב. 6334690: **בסטים**: [ראה ניתן לבנייה מחדש](#)

מזהה עיצוב: 76905

שם: **TLG**: FLAT TILE 1X2, NO. 321

שם: **RB**: אריח 1 x 2 עם הדפס חריץ והדפס עיניים שחורות סגלגלות

TLG/BL: צבע: לבן



מזהה רכיב. 6331375: **בסטים**: [ראה ניתן לבנייה מחדש](#)

מזהה עיצוב:

שם: **TLG**:

שם: **RB**: אריח 1 על 2 עם הדפס קוי כתום/לבן

צבע: **TLG/BL**: כחול בהיר שקוף/ כחול טרנס-לייט



מזהה רכיב. 6333212: [בסטים](#): [ראה ניתן לבנייה מחדש](#)

מזהה עיצוב: 75773

שם: TLG: FLAT TILE 1X2, NO. 314

שם: RB: אריח 1 x 2 עם צמח, הדפס מתכון

צבע: TLG/BL: צהוב לבנים/שיזוף



מזהה רכיב. 6333213: [בסטים](#): [ראה ניתן לבנייה מחדש](#)

מזהה עיצוב: 75796

שם: TLG: FLAT TILE 1X2, NO. 315

שם: RB: אריח 1 x 2 עם הדפס נעלי חול כחולות

צבע: TLG/BL: שקוף/טרנס-צלול





מזהה רכיב. 6329698: [בסטים](#): [ראה ניתן לבנייה מחדש](#)

מזהה עיצוב:

שם: TLG

שם: RB: אריח 1 x 2 עם הדפסת סמארטפון

שחור: TLG/BL צבע



מזהה רכיב. 6329699: [בסטים](#): [ראה ניתן לבנייה מחדש](#)

מזהה עיצוב:

שם: TLG

שם: RB: אריח 1 x 2 עם הדפסת סמארטפון

צבע: TLG/BL כתום בהיר/כתום





מזהה רכיב. 6331374: **בסטים**: [ראה ניתן לבנייה מחדש](#)

מזהה עיצוב:

שם: TLG

שם: RB: אריח 1 על 2 עם הדפס קוי צהוב/כתום

צבע: TLG/BL: כחול בהיר שקוף/ כחול טרנס-לייט



מזהה אלמנט. 6331372: **בסטים**: [ראה ניתן לבנייה מחדש](#)

מזהה עיצוב:

שם: TLG

שם: RB: אריח 1 על 3 עם הדפס מנדרינה זהב "מעוטר בפנסים וסטרימרים"

צבע: TLG/BL: אדום/אדום בהיר





מזהה רכיב. 6331373: [בסטים](#): [ראה ניתן לבנייה מחדש](#)

מזהה עיצוב:

שם: TLG

שם: RB: אריח 1 על 3 עם הדפס מנדרין זהב "פליסיטי לכל המשפחה שלך"

צבע: TLG/BL: אדום/אדום בהיר



מזהה רכיב. 6331362: [בסטים](#): [ראה ניתן לבנייה מחדש](#)

מזהה עיצוב:

שם: TLG

שם: RB: אריח 1 על 4 עם מנדרנית שחורה 'בחוף עם הישן, נכנס עם החדש' בהדפס עיגול זהב

צבע: TLG/BL: אדום/אדום בהיר





מזהה רכיב. 6323618: **בסטים**: [ראה ניתן לבנייה מחדש](#)

מזהה עיצוב: 35371

שם: TLG: FLAT TILE 1X4

שם: RB: אריח 1 x 4 עם חריץ

צבע: TLG/BL: חום שקוף עם אופלסנטיות/סאטן טרנס-שחור



מזהה רכיב. 6328340: **בסטים**: [ראה ניתן לבנייה מחדש](#)

מזהה עיצוב: 73643

שם: TLG: FLAT TILE 1X4, NO. 162

שם: RB: אריח 1 על 4 עם חריץ והדפסת 'משטרה'

צבע: TLG/BL: כחול בהיר/כחול





מזהה רכיב. 6329664: **בסטים**: [ראה ניתן לבנייה מחדש](#)

מזהה עיצוב: 73875

שם: TLG: FLAT TILE 1X4, NO. 159

שם: RB: אריח 1 x 4 עם חריץ וכפתורים, מנוף ומודדים

צבע: TLG/BL: אפור אבן בינוני/אפור כחלחל בהיר



מזהה רכיב. 6323419: **בסטים**: [ראה ניתן לבנייה מחדש](#)

מזהה עיצוב: 72186

שם: TLG: FLAT TILE 1X4, NO. 160

שם: RB: אריח 1 על 4 עם הדפס חריץ ולבן 'משטרה'

צבע: TLG/BL: כחול אדמה/ כחול כהה





מזהה רכיב. 6331365: **בסטים**: [ראה ניתן לבנייה מחדש](#)

מזהה עיצוב:

שם: TLG

שם: RB: אריח 1 x 6 עם מנדרינה שחורה 'תהנה בחגיגת השנה החדשה' בהדפס עיגול זהב

צבע: TLG/BL: אדום/אדום בהיר



מזהה רכיב. 6331363: **בסטים**: [ראה ניתן לבנייה מחדש](#)

מזהה עיצוב:

שם: TLG

שם: RB: אריח 1 x 6 עם מנדרינה שחורה 'ברוכים הבאים לפסטיבל עם בית מלא של חברים' בהדפס מעגל זהב

צבע: TLG/BL: אדום/אדום בהיר





מזהה אלמנט: 6332144. **בסטים:** [ראה ניתן לבנייה מחדש](#)

מזהה עיצוב:

שם: TLG

שם: RB אריח 1 x 6 עם חריץ

צבע: TLG/BL זהב לכה/זהב מתכתי

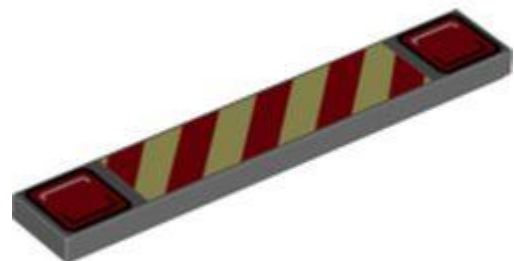

מזהה רכיב: 6329569. **בסטים:** [ראה ניתן לבנייה מחדש](#)

מזהה עיצוב: 73901

שם: TLG: FLAT TILE 1X6, NO. 30

שם: RB אריח 1 x 6 עם חריץ ואורות אדומים והדפסת פסי בטיחות (ספוילר)

צבע: TLG/BL אפור אבן כהה / אפור כחלחל כהה





מזהה רכיב. 6343067. **בסטים**: [ראה ניתן לבנייה מחדש](#)

מזהה עיצוב: 4162

שם: TLG: FLAT TILE 1X8

שם: RB: אריח 1 x 8 עם חריץ

צבע: TLG/BL: כתום בהיר/כתום

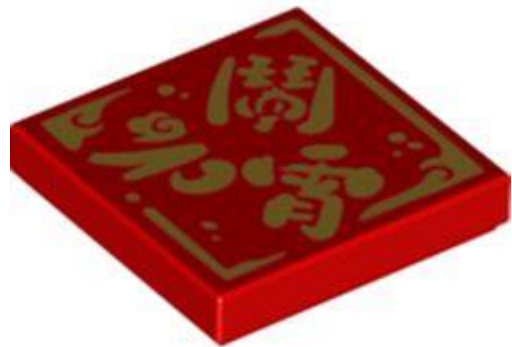

מזהה רכיב. 6331378. **בסטים**: [ראה ניתן לבנייה מחדש](#)

מזהה עיצוב:

שם: TLG:

שם: RB: אריח 2 על 2 עם הדפס מנדרינה זהב "לחגוג את פסטיבל עששיות האביב"

צבע: TLG/BL: אדום/אדום בהיר



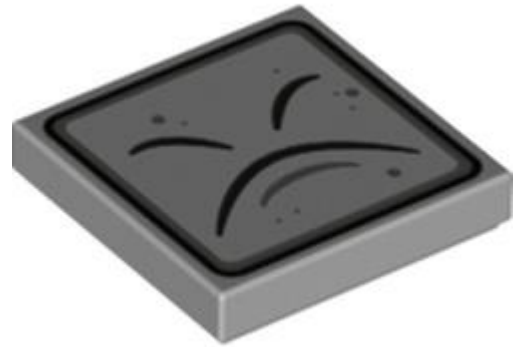

מזהה רכיב. **בסטים**: 6334682. [ראה ניתן לבנייה מחדש](#)

מזהה עיצוב: 76897

שם: TLG: FLAT TILE 2X2, NO. 492

שם: RB: אריח 2x2 עם קווים חריצים ושחורים מעוקלים והדפס גבולות (פרצוף פתילים)

צבע: TLG/BL: אפור אבן בינוני/אפור כחלחל בהיר

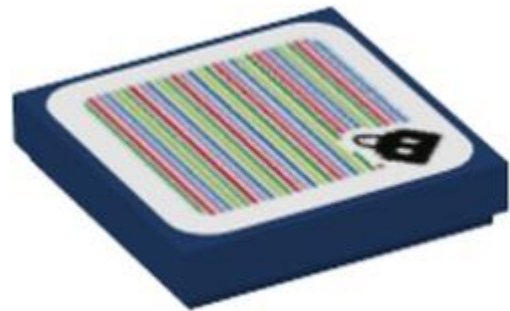

מזהה רכיב. **בסטים**: 6342141. [ראה ניתן לבנייה מחדש](#)

מזהה עיצוב: 78163

שם: TLG: FLAT TILE 2X2, עם מדבקה מס. 106

שם: RB: אריח 2x2 עם חריץ ובוב-אומב והדפס ברקוד (מדבקה)

צבע: TLG/BL: כחול אדמה/ כחול כהה





מזהה רכיב. 6333979: בסטים: ראה ניתן לבנייה מחדש

מזהה עיצוב: 75951

שם, TLG: FLAT TILE 2X2 עם מדבקה מס. 85

שם: RB: אריח 2 x 2 עם חריץ ועצם גומבה והדפס ברקוד (מדבקה)

TLG/BL צבע: לבן

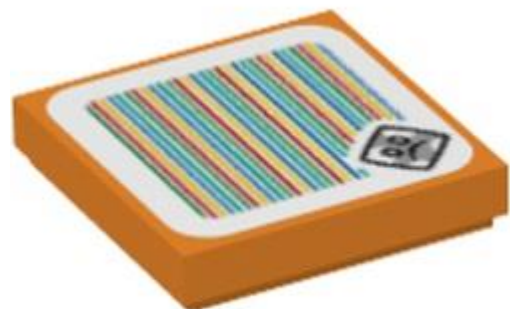

מזהה רכיב. 6338151: בסטים: ראה ניתן לבנייה מחדש

מזהה עיצוב: 77438

שם, TLG: FLAT TILE 2X2 עם מדבקה מס. 94

שם: RB: אריח 2 x 2 עם חריץ ו Bramball-והדפס ברקוד (מדבקה)

צבע: TLG/BL כתום בהיר/כתום





מזהה רכיב. **בסטים**: 6334681. [ראה ניתן לבנייה מחדש](#)

מזהה עיצוב: 76896

שם TLG: FLAT TILE 2X2, NO. 491

שם RB: אריח 2 על 2 עם חריץ ועיניים והדפסת כפתורים אדומים (פני נינג'ו)

TLG/BL צבע: שחור



מזהה רכיב. **בסטים**: 6334687. [ראה ניתן לבנייה מחדש](#)

מזהה עיצוב: 76902

שם TLG: FLAT TILE 2X2, NO. 495

שם RB: אריח 2 על 2 עם חריץ ועיניים בהדפס סגלגל שחור (האקיט סרטן פנים)

TLG/BL אדום/אדום בהיר צבע:





מזהה רכיב. 6333982: **בסטים**: [ראה ניתן לבנייה מחדש](#)

מזהה עיצוב: 75982

שם, **TLG: FLAT TILE 2X2**, עם מדבקה מס. 88

שם: **RB**: אריח 2 על 2 עם חריץ ו-Foo והדפסת ברקוד (מדבקה)

TLG/BL: צבע לבן

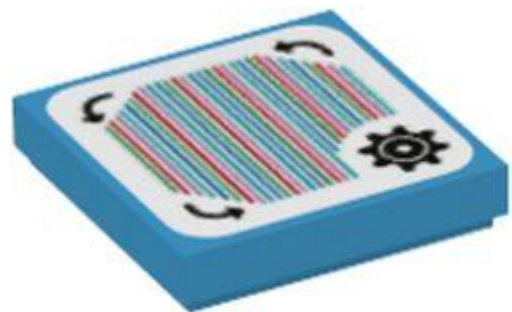

מזהה רכיב. 6338143: **בסטים**: [ראה ניתן לבנייה מחדש](#)

מזהה עיצוב: 77552

שם, **TLG: FLAT TILE 2X2**, עם מדבקה מס. 101

שם: **RB**: אריח 2 x 2 עם חריץ וציוד, חצים והדפסת ברקוד (מדבקה)

TLG/BL: צבע תכלת כהה



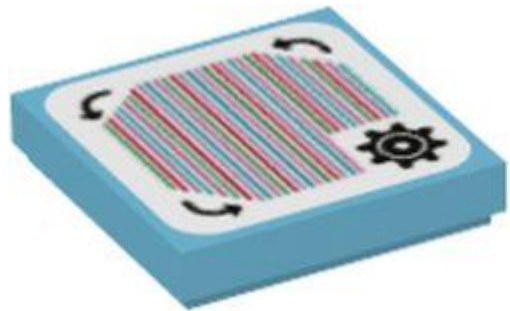

מזהה רכיב. 6338144: [בסטים](#): [ראה ניתן לבנייה מחדש](#)

מזהה עיצוב: 77553

שם, TLG: FLAT TILE 2X2 עם מדבקה מס. 102

שם: RB: אריח 2 x 2 עם חריץ וציוד, חצים והדפסת ברקוד (מדבקה)

צבע: TLG/BL: תכלת בינוני

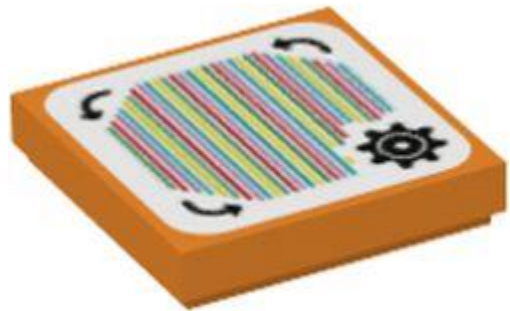

מזהה רכיב. 6338145: [בסטים](#): [ראה ניתן לבנייה מחדש](#)

מזהה עיצוב: 77554

שם, TLG: FLAT TILE 2X2 עם מדבקה מס. 103

שם: RB: אריח 2 x 2 עם חריץ וציוד, חצים והדפסת ברקוד (מדבקה)

צבע: TLG/BL: כתום בהיר/כתום



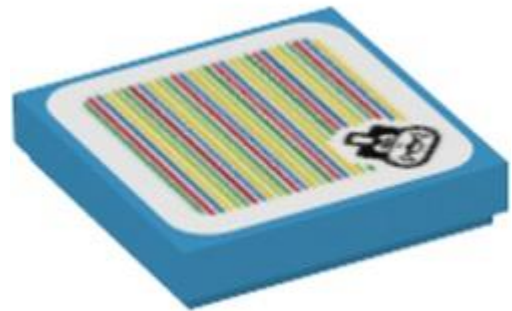

מזהה רכיב. 6338147: **בסטים**: [ראה ניתן לבנייה מחדש](#)

מזהה עיצוב: 77434

שם, **TLG: FLAT TILE 2X2**, עם מדבקה מס. 90

שם: **RB**: אריח 2 על 2 עם גרוב ואיגי קופה והדפס ברקוד (מדבקה)

צבע: **TLG/BL**: תכלת כהה

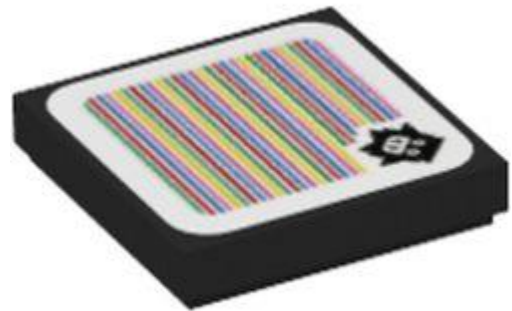

מזהה רכיב. 6333983: **בסטים**: [ראה ניתן לבנייה מחדש](#)

מזהה עיצוב: 75983

שם, **TLG: FLAT TILE 2X2**, עם מדבקה מס. 89

שם: **RB**: אריח 2 על 2 עם חריץ ונינג'י והדפס ברקוד (מדבקה)

צבע: **TLG/BL**: שחור





מזהה רכיב. 6333977: **בסטים**: [ראה ניתן לבנייה מחדש](#)

מזהה עיצוב: 75945

שם, TLG: FLAT TILE 2X2, עם מדבקה מס. 83

שם: RB: אריח 2 x 2 עם חריץ ופרא-חיפושית והדפס ברקוד (מדבקה)

צבע: TLG/BL: אדום/אדום בהיר



מזהה רכיב. 6338148: **בסטים**: [ראה ניתן לבנייה מחדש](#)

מזהה עיצוב: 77435

שם, TLG: FLAT TILE 2X2, עם מדבקה מס. 91

שם: RB: אריח 2 על 2 עם חריץ ו Para-Koopa-והדפס ברקוד (מדבקה)

צבע: TLG/BL: אדום/אדום בהיר





מזהה רכיב. 6338156: **בסטים**: [ראה ניתן לבנייה מחדש](#)

מזהה עיצוב: 77443

שם, **TLG: FLAT TILE 2X2**, עם מדבקה מס. 99

שם: **RB**: אריח 2 על 2 עם חריץ ו-Para-Koopa והדפס ברקוד (מדבקה)

צבע: **TLG/BL**: אדום/אדום בהיר



מזהה רכיב. 6333978: **בסטים**: [ראה ניתן לבנייה מחדש](#)

מזהה עיצוב: 75946

שם, **TLG: FLAT TILE 2X2**, עם מדבקה מס. 84

שם: **RB**: אריח 2 על 2 עם חריץ ומצנח גומבה והדפס ברקוד (מדבקה)

צבע: **TLG/BL**: כתום כהה





מזהה רכיב. 6334675: [בסטים](#) [ראה ניתן לבנייה מחדש](#)

מזהה עיצוב: 76890

שם: TLG: FLAT TILE 2X2, NO. 497

שם: RB: אריח 2 על 2 עם חריץ ופנים עצובות עם הדפס כתמי ליים

צבע: TLG/BL: כתום בהיר/כתום



מזהה רכיב. 6333981: [בסטים](#) [ראה ניתן לבנייה מחדש](#)

מזהה עיצוב: 75976

שם: TLG: FLAT TILE 2X2, עם מדבקה מס. 87

שם: RB: אריח 2 על 2 עם חריץ וצ'יפ קוצני והדפס ברקוד (מדבקה)

צבע: TLG/BL: לילך בינוני/סגול כהה





מזהה רכיב. 6342130: **בסטים**: [ראה ניתן לבנייה מחדש](#)

מזהה עיצוב: 78159

שם: TLG: FLAT TILE 2X2, NO. 499

שם: RB: אריח 2 על 2 עם חריץ ושעון עצר עם הדפס '30'

צבע: TLG/BL: צהוב בהיר/צהוב

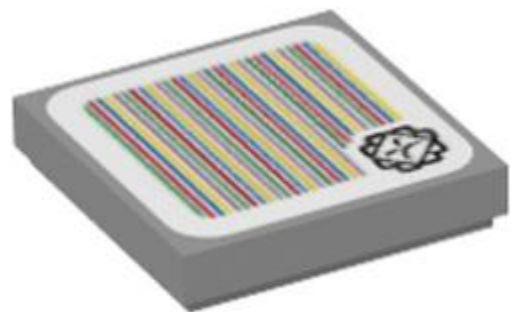

מזהה רכיב. 6333976: **בסטים**: [ראה ניתן לבנייה מחדש](#)

מזהה עיצוב: 75944

שם: TLG: FLAT TILE 2X2, עם מדבקה מס. 82

שם: RB: אריח 2 x 2 עם חריץ ו-Thwimp-והדפס ברקוד (מדבקה)

צבע: TLG/BL: אפור אבן בינוני/אפור כחלחל בהיר



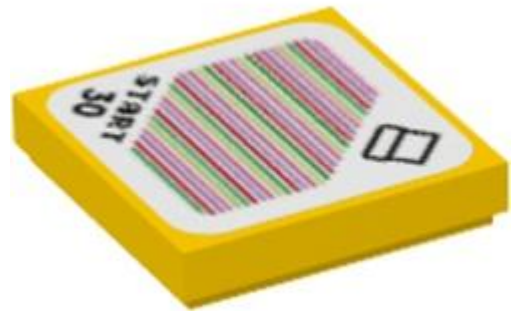

מזהה רכיב. 6342142: **בסטים**: [ראה ניתן לבנייה מחדש](#)

מזהה עיצוב: 78164

שם, **TLG: FLAT TILE 2X2**, עם מדבקה מס. 107

שם: **RB: אריח 2 x 2** עם חריץ וצינור עיוות, 'התחל 30' והדפס ברקוד (מדבקה)

צבע: **TLG/BL**: צהוב בהיר/צהוב



מזהה רכיב. 6334685: **בסטים**: [ראה ניתן לבנייה מחדש](#)

מזהה עיצוב: 76900

שם: **TLG: FLAT TILE 2X2, NO. 494**

שם: **RB: אריח 2 על 2** עם חריץ והדפס עיניים צהובות ושחורות (Bone Goomba Face)

צבע: **TLG/BL**: לבן



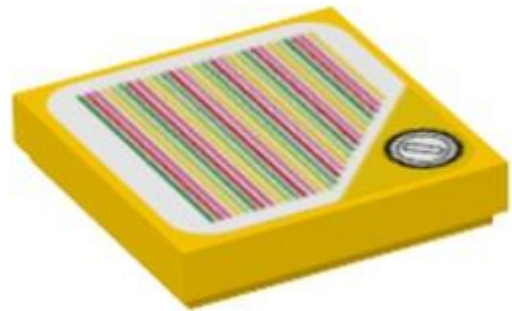

מזהה רכיב. 6338150: **בסטים**: [ראה ניתן לבנייה מחדש](#)

מזהה עיצוב: 77437

שם, TLG: FLAT TILE 2X2 עם מדבקה מס. 93

שם: RB: אריח 2 על 2 עם חריץ עם מטבע על משולש צהוב והדפס ברקוד (מדבקה)

צבע: TLG/BL: צהוב בהיר/צהוב



מזהה רכיב. 6338153: **בסטים**: [ראה ניתן לבנייה מחדש](#)

מזהה עיצוב: 77440

שם, TLG: FLAT TILE 2X2 עם מדבקה מס. 96

שם: RB: אריח 2 על 2 עם חריץ עם מטבע עם רקע סיד מעוקל והדפס ברקוד (מדבקה)

צבע: TLG/BL: ירוק צהבהב בהיר/ליים





מזהה רכיב. 6338154: בסטים: [ראה ניתן לבנייה מחדש](#)

מזהה עיצוב: 77441

שם: TLG: FLAT TILE 2X2 עם מדבקה מס. 97

שם: RB: אריח 2 על 2 עם חריץ עם מטבע עם רקע סיד מרובע והדפס ברקוד (מדבקה)

צבע: TLG/BL: ירוק צהבהב בהיר/ ליים



מזהה רכיב. 6338155: בסטים: [ראה ניתן לבנייה מחדש](#)

מזהה עיצוב: 77442

שם: TLG: FLAT TILE 2X2 עם מדבקה מס. 98

שם: RB: אריח 2 על 2 עם חריץ עם מטבע עם רקע סיד משולש והדפס ברקוד (מדבקה)

צבע: TLG/BL: ירוק צהבהב בהיר/ ליים





מזהה רכיב. 6308955: בסטים: ראה ניתן לבנייה מחדש

מזהה עיצוב: 68917

שם: TLG: FLAT TILE 2X2, NO. 425

שם: RB: אריח 2 על 2 עם חריץ עם הדפס של גומבה למראה שמאלה

צבע: TLG/BL: כתום כהה



מזהה רכיב. 6361429: בסטים: ראה ניתן לבנייה מחדש

מזהה עיצוב: 80050

שם: TLG: FLAT TILE 2X2, NO. 493

שם: RB: אריח 2 x 2 עם חריץ עם פנים Goomba במראה נכון עם הדפסת פה פתוח

צבע: TLG/BL: כתום כהה





מזהה רכיב. 6323424. בסטים: [ראה ניתן לבנייה מחדש](#)

מזהה עיצוב: 72191

שם: TLG: FLAT TILE 2X2, NO. 444

שם: RB: אריח 2x2 עם חריץ עם עיתון עם הדפס 'The Daily Brick' ו 'DONUT THIEF STILL HUNGRY'

צבע: TLG/BL לבן

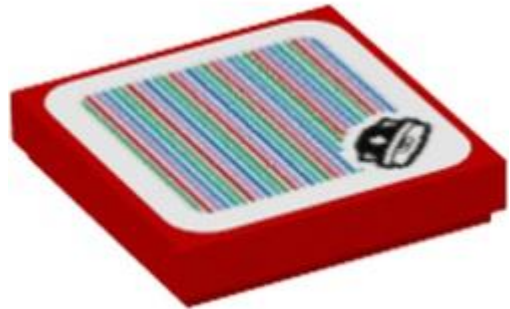

מזהה רכיב. 6338149. בסטים: [ראה ניתן לבנייה מחדש](#)

מזהה עיצוב: 77436

שם: TLG: FLAT TILE 2X2, עם מדבקה מס. 92

שם: RB: אריח 2 על 2 עם חריץ עם הדפס קוצני וברקוד (מדבקה)

צבע: TLG/BL אדום/אדום בהיר





מזהה רכיב. 6339042: **בסטים**: [ראה ניתן לבנייה מחדש](#)

מזהה עיצוב: 77769

שם, TLG: FLAT TILE 2X2, עם מדבקה מס. 100

שם: RB: אריח 2 על 2 עם חריץ עם שני חצים והדפס ברקוד (מדבקה)

צבע: TLG/BL: צהוב בהיר/צהוב

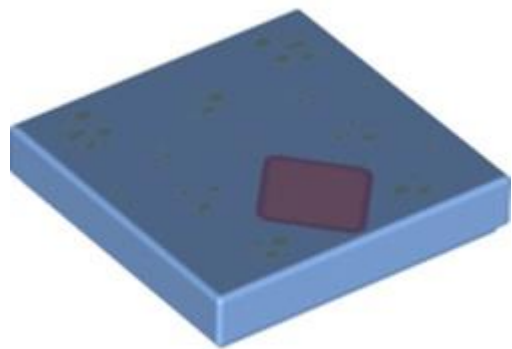

מזהה רכיב. 6332375: **בסטים**: [ראה ניתן לבנייה מחדש](#)

מזהה עיצוב: 75710

שם: TLG: FLAT TILE 2X2, NO. 446

שם: RB: אריח 2 על 2 עם ריבוע לבנדר, הדפס כוכבים

צבע: TLG/BL: כחול בינוני



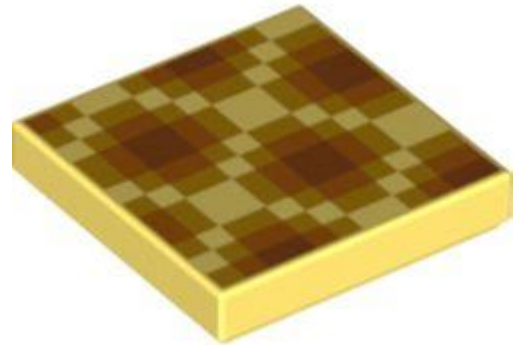

מזהה רכיב. 6335367: **בסטים**: [ראה ניתן לבנייה מחדש](#)

מזהה עיצוב: 76969

שם: TLG: FLAT TILE 2X2, NO. 487

שם: RB: אריח 2 על 2 עם הדפס פיקסלציה של חלת דבש

צבע: TLG/BL: צהוב קריר/ צהוב בהיר בהיר



מזהה רכיב. 6335321: **בסטים**: [ראה ניתן לבנייה מחדש](#)

מזהה עיצוב: 76943

שם: TLG: FLAT TILE 2X2, NO. 486

שם: RB: אריח 2 על 2 עם פנים פיקסלים, הדפס עיניים שחורות

צבע: TLG/BL: צהוב לבנים/שיזוף



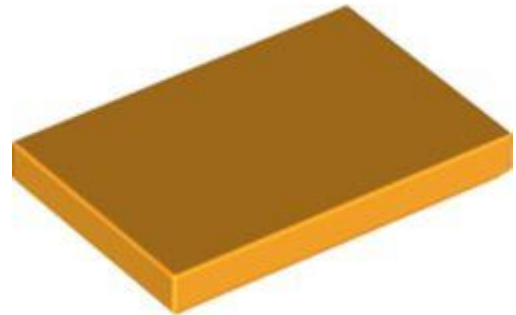

מזהה רכיב. 6286881: בסטים: [ראה ניתן לבנייה מחדש](#)

מזהה עיצוב: 26603

שם: TLG: FLAT TILE 2X3

שם: RB: אריח 32 x

צבע: TLG/BL: כתום צהבהב להבה/ כתום בהיר בהיר

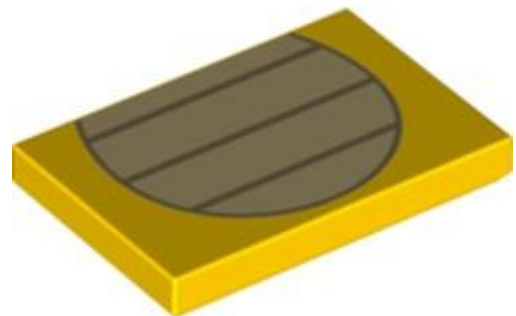

מזהה רכיב. 6334668: בסטים: [ראה ניתן לבנייה מחדש](#)

מזהה עיצוב: 76883

שם: TLG: FLAT TILE 2X3, NO. 47

שם: RB: אריח 2 על 3 עם פסים שזופים בהדפס סגלגל (קיבה של קופה)

צבע: TLG/BL: צהוב בהיר/צהוב





מזהה רכיב. 6331376: **בסטים**: [ראה ביתן לבנייה מחדש](#)

מזהה עיצוב:

שם: TLG

שם: RB: אריח 2 על 4 עם זהב "ביתן צופה בירח" על הדפס שדה חום אדמדם

צבע: TLG/BL: צהוב לבנים/שיזוף



מזהה רכיב. 6329620: **בסטים**: [ראה ביתן לבנייה מחדש](#)

מזהה עיצוב:

שם: TLG

שם: RB: אריח 2 על 4 עם הדפס חריץ ואופניים

צבע: TLG/BL: תכלת כהה





מזהה רכיב. 6329587: **בסטים**: [ראה ניתן לבנייה מחדש](#)

מזהה עיצוב: 73905

שם: TLG: FLAT TILE 2X4, NO. 234

שם: RB: אריח 2 על 4 עם חריץ וגריל עם הדפס לוגו אש

צבע: TLG/BL: אדום/אדום בהיר

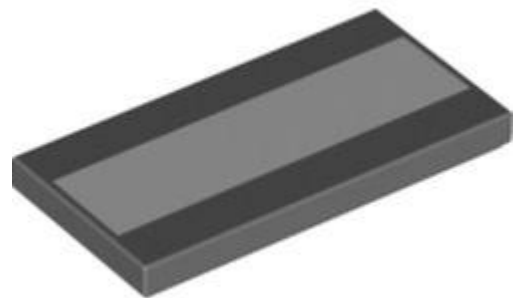

מזהה רכיב. 6329624: **בסטים**: [ראה ניתן לבנייה מחדש](#)

מזהה עיצוב: 74085

שם: TLG: FLAT TILE 2X4, NO. 235

שם: RB: אריח 2 על 4 עם הדפס חריץ ופס לבן

צבע: TLG/BL: אפור אבן כהה / אפור כחלחל כהה





מזהה רכיב. 6329428: [בסטים](#): [ראה ניתן לבנייה מחדש](#)

מזהה עיצוב:

שם: TLG

שם: RB: אריח 2 על 4 עם הדפס לבן 'הארי פוטר'

שחור: TLG/BL צבע: שחור



מזהה רכיב. 6329440: [בסטים](#): [ראה ניתן לבנייה מחדש](#)

מזהה עיצוב:

שם: TLG

שם: RB: אריח 2 על 4 עם הדפס לבן דיסני חתימה

שחור: TLG/BL צבע: שחור





מזהה רכיב. 6332042: בסטים: ראה ניתן לבנייה מחדש

מזהה עיצוב: 69729

שם TLG: TILE 2X6

שם RB: אריח 62 x

TLG/BL צבע: לבן



מזהה רכיב. 6337197: בסטים: ראה ניתן לבנייה מחדש

מזהה עיצוב: 69729

שם TLG: TILE 2X6

שם RB: אריח 62 x

TLG/BL תכלת כהה צבע





מזהה אלמנט. 6335578: בסטים: [ראה ניתן לבנייה מחדש](#)

מזהה עיצוב: 69729

שם: TLG: TILE 2X6

שם: RB: אריח 62 x

צבע: TLG/BL: אדום/אדום בהיר



מזהה רכיב. 6323425: בסטים: [ראה ניתן לבנייה מחדש](#)

מזהה עיצוב: 72192

שם: TLG: FLAT TILE 6X6, NO. 11

שם: RB: אריח 6 x 6 עם צינורות תחתונים עם הדפס 'סבון סבון' ו'מנקה הכל'

צבע: TLG/BL: לבן





מזהה רכיב. 6323426: **בסטים**: [ראה ניתן לבנייה מחדש](#)

מזהה עיצוב: 72193

שם: TLG: FLAT TILE 6X6, NO. 12

שם: RB: אריח 6 x 6 עם צינורות תחתונים עם מכונת כביסה והדפס מיני דמות נשית

TLG/BL צבע: לבן



מזהה רכיב. 6327865: **בסטים**: [ראה ניתן לבנייה מחדש](#)

מזהה עיצוב: 90498

שם: TLG: FLAT TILE 8X16

שם: RB: אריח 8 x 16 עם צינורות תחתונים

צבע: TLG/BL לילך בינוני/סגול כהה





מזהה רכיב. 6339182: בסטים: ראה ניתן לבנייה מחדש

מזהה עיצוב: 72046

שם: TLG: DESIGN PLATE, 1X1X2/3, NO. 4

שם: RB: אריח עגול 1 x 1 עם כוכב ורוד טרנס-בהיר מעוצב

צבע: TLG/BL לבנדר בינוני



מזהה רכיב. 6334669: בסטים: ראה ניתן לבנייה מחדש

מזהה עיצוב: 76884

שם: TLG: TILE 2X4, CIRCLE, NO. 6

שם: RB: אריח עגול 2 x 4 עם פה מחייך עם ניבים (איגי קופה) הדפס

צבע: TLG/BL צהוב לבנים/שיזוף

חזרה לאינדקס





אריחים עגולים ומעוקלים

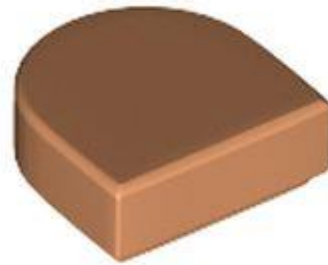

מזהה רכיב. 6328178: [בסטים](#): [ראה ניתן לבנייה מחדש](#)

מזהה עיצוב: 35399

שם: TLG: FLAT TILE 1X1, 1/2 CIRCLE

שם: RB: אריח 1 1 x חצי עיגול

TLG/BL צבע: נוגט



מזהה רכיב. 6328180: [בסטים](#): [ראה ניתן לבנייה מחדש](#)

מזהה עיצוב: 35399

שם: TLG: FLAT TILE 1X1, 1/2 CIRCLE

שם: RB: אריח 1 1 x חצי עיגול

TLG/BL צבע: חום אדמדם



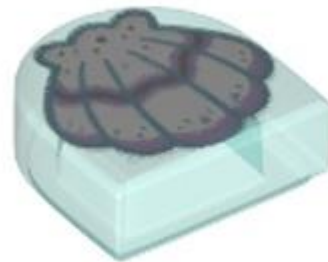

מזהה רכיב. 6308522: בסטים: ראה ניתן לבנייה מחדש

מזהה עיצוב: 67201

שם: TLG: FLAT TILE 1X1, 1/2 CIRCLE, NO. 5

שם: RB: אריח 1 x 1 חצי עיגול עם הדפס סגול/לבנדר צדפה

צבע: TLG/BL: כחול בהיר שקוף/ כחול טרנס-לייט



מזהה רכיב. 6315631: בסטים: ראה ניתן לבנייה מחדש

מזהה עיצוב: 69455

שם: TLG: FLAT TILE 1X1, 1/2 CIRCLE, NO. 9

שם: RB: אריח 1 x 1 חצי עיגול עם מגן, הדפס תכלת כהה 'Route BFF'

צבע: TLG/BL: תכלת כהה





מזהה רכיב. 6315634: **בסטים**: [ראה ניתן לבנייה מחדש](#)

מזהה עיצוב: 69456

שם: TLG: FLAT TILE 1X1, 1/2 CIRCLE, NO. 10

שם: RB: אריח 1 1 x חצי עיגול עם מגן, הדפס כתום 'Route BFF'

צבע: TLG/BL: כתום צהבהב להבה/ כתום בהיר בהיר



מזהה רכיב. 6308524: **בסטים**: [ראה ניתן לבנייה מחדש](#)

מזהה עיצוב: 67203

שם: TLG: FLAT TILE 1X1, 1/2 CIRCLE, NO. 6

שם: RB: אריח 1 1 x חצי עיגול עם הדפס ספרינקס

צבע: TLG/BL: סגול בהיר/ורוד בהיר



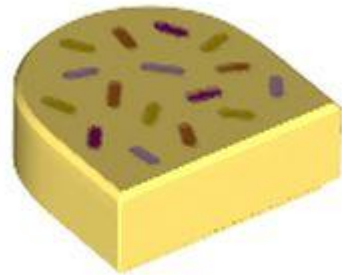

מזהה רכיב. 6308525: **בסטים**: [ראה ניתן לבנייה מחדש](#)

מזהה עיצוב: 67204

שם: **TLG**: FLAT TILE 1X1, 1/2 CIRCLE, NO. 7

שם: **RB**: אריח 1 1 x חצי עיגול עם הדפס ספרינקס

צבע: **TLG/BL**: צהוב קריר/ צהוב בהיר בהיר



מזהה רכיב. 6334203: **בסטים**: [ראה ניתן לבנייה מחדש](#)

מזהה עיצוב: 27925

שם: **TLG**: TILE 2X2, עם קשת

שם: **RB**: אריח 2 2 x מעוקל, מקרוני

צבע: **TLG/BL**: כתום צהבהב להבה/ כתום בהיר בהיר





מזהה רכיב. **בסטים**: 6172431. [ראה ניתן לבנייה מחדש](#)

מזהה עיצוב: 27507

שם, TLG: TILE 4X4, עם קשת

שם: RB: אריח 4 על 4 מקרוני

צבע: TLG/BL: כתום צהבהב להבה/ כתום בהיר בהיר



מזהה אלמנט. **בסטים**: 6333418. [ראה ניתן לבנייה מחדש](#)

מזהה עיצוב: 75852

שם: TLG: TILE 6X8, CIRCLE, NO. 7

שם: RB: אריח 6 x 8 עם פינות מעוגלות עם קווי מתאר של סוס כחול כהה על הדפס רקע תכלת בינוני

צבע: TLG/BL: כסף מתכתי/כסף שטוח



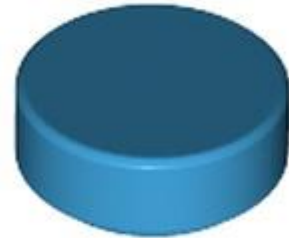

מזהה רכיב. 6322824: **בסטים**: [ראה ניתן לבנייה מחדש](#)

מזהה עיצוב: 35381

שם, **TLG**: FLAT TILE 1X1, עגול

שם: **RB**: עגול אריח 11 x

צבע: **TLG/BL**: תכלת כהה

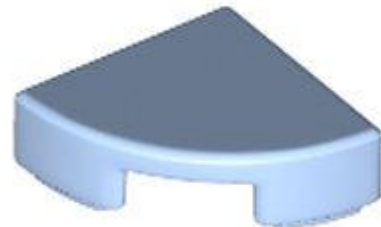

מזהה רכיב. 6316571: **בסטים**: [ראה ניתן לבנייה מחדש](#)

מזהה עיצוב: 25269

שם **TLG**: 1/4 CIRCLE TILE 1X1

שם: **RB**: עגול אריח 1 x 1 רבע

צבע: **TLG/BL**: כחול רויאל בהיר/ כחול בהיר בהיר



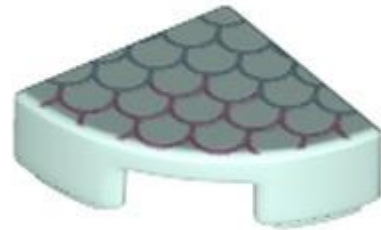

מזהה רכיב. 6308521: **בסטים**: [ראה ניתן לבנייה מחדש](#)

מזהה עיצוב: 67200

שם: TLG: CIRCLE TILE 1X1 1/4, NO. 22

שם: RB: אריח עגול 1 1 x רבע עם הדפס קשקשים

צבע: TLG/BL: Aqua/ Light Aqua



מזהה רכיב. 6322971: **בסטים**: [ראה ניתן לבנייה מחדש](#)

מזהה עיצוב: 69457

שם: TLG: FLAT TILE 1X1, ROUND, NO. 141

שם: RB: אריח עגול 1 1 x עם הדפס אופניים במעגל ירוק

צבע: TLG/BL: אביב צהבהב ירוק/ ירוק צהבהב





מזהה רכיב. 6329607: בסטים ראה ניתן לבנייה מחדש

מזהה עיצוב: 73809

שם: TLG: FLAT TILE 1X1, ROUND, NO. 150

שם: RB: אריח עגול 1 1 x עם עין שחורה עם אישון מרכזי סגור חלקית

TLG/BL צבע: לבן



מזהה רכיב. 6322933: בסטים ראה ניתן לבנייה מחדש

מזהה עיצוב: 69458

שם: TLG: FLAT TILE 1X1, ROUND, NO. 142

שם: RB: אריח עגול 1 1 x עם מצלמה בהדפס משושה ורוד כהה

צבע: TLG/BL סגול בהיר/ורוד בהיר





מזהה רכיב. 6326442: בסטים: ראה ניתן לבנייה מחדש

מזהה עיצוב: 73123

שם: TLG: FLAT TILE 1X1, ROUND, NO. 152

שם: RB: עגול אריח 1 1 x עם עיניים והדפס 'LIGHT'

צבע: TLG/BL: צהוב בהיר/צהוב



מזהה רכיב. 6329581: בסטים: ראה ניתן לבנייה מחדש

מזהה עיצוב:

שם: TLG:

שם: RB: עגול 1 1 x עם הדפס מד

צבע: TLG/BL: אפור אבן בינוני/אפור כחלחל בהיר



מזהה רכיב. 6329593: [בסטים](#) [ראה ניתן לבנייה מחדש](#)

מזהה עיצוב: 73786

שם: TLG: FLAT TILE 1X1, ROUND, NO. 148

שם: RB: אריח עגול 1 x 1 עם הדפס סופגניה ורודה

צבע: TLG/BL: נוגט בינוני



מזהה רכיב. 6335323: [בסטים](#) [ראה ניתן לבנייה מחדש](#)

מזהה עיצוב: 76945

שם: TLG: FLAT TILE 1X1, ROUND, NO. 154

שם: RB: Nautilus/Ammonite Pixelated עם הדפס

צבע: TLG/BL: צהוב לבנים/שיזוף



מזהה רכיב. 6329648: [בסטים](#): [ראה ניתן לבנייה מחדש](#)

מזהה עיצוב: 73811

שם: TLG: FLAT TILE 1X1, ROUND, NO. 151

שם: RB: אריח עגול 1 x 1 עם עין פוזלת, הדפס אישון צד מרכזי

TLG/BL צבע: לבן



מזהה רכיב. 6331381: [בסטים](#): [ראה ניתן לבנייה מחדש](#)

מזהה עיצוב:

שם: TLG:

שם: RB: עגול אריח 1 x 1 עם הדפס Tangyuan

TLG/BL צבע: לבן



מזהה רכיב. 6333974: **בסטים**: [ראה ניתן לבנייה מחדש](#)

מזהה עיצוב: 76035

שם, TLG: FLAT TILE 2X2, עגול, עם מדבקה מס. 80

שם: RB: אריחים עגולים 2 על 2 עם מחזיק חתך תחתון והדפסת זבוב וברקוד (מדבקה)

צבע: TLG/BL: אדום/אדום בהיר



מזהה רכיב. 6333975: **בסטים**: [ראה ניתן לבנייה מחדש](#)

מזהה עיצוב: 76156

שם, TLG: FLAT TILE 2X2, עגול, עם מדבקה מס. 81

שם: RB: אריחים עגולים 2 על 2 עם מחזיק חתך תחתון והדפסת פטריות וברקוד (מדבקה)

צבע: TLG/BL: סגול בהיר/ורוד כהה





מזהה רכיב. 6321313: [בסטים](#): [ראה ניתן לבנייה מחדש](#)

מזהה עיצוב: 71197

שם: TLG: FLAT TILE 2X2, ROUND, NO. 1174

שם: RB: אריחים עגולים 2 על 2 עם מחזיק חתך תחתון עם הדפס 'נינג'ו 10 שנים'

צבע: TLG/BL: זהב חם/זהב פנינה



מזהה רכיב. 6329741: [בסטים](#): [ראה ניתן לבנייה מחדש](#)

מזהה עיצוב: 74351

שם: TLG: FLAT TILE 2X2, ROUND, NO. 1176

שם: RB: אריח עגול 2 על 2 עם מחזיק חתך תחתון עם מגן קפטן אמריקה סטאר עם הדפס מסמרות

צבע: TLG/BL: אדום/אדום בהיר



מזהה רכיב. 6327005: בסטים: ראה ניתן לבנייה מחדש

מזהה עיצוב: 66857

שם: TLG: TILE 2X4, CIRCLE, NO. 1

שם: RB: עגול אריח 42 x

צבע: TLG/BL: נוגט בינוני



מזהה רכיב. 6332634: בסטים: ראה ניתן לבנייה מחדש

מזהה עיצוב: 75738

שם: TLG: TILE 2X4, CIRCLE, NO. 5

שם: RB: סיבוב אריח 2 על 4 עם הדפס של אריאל והנסיך אריק מתנשקים

צבע: TLG/BL: לבן



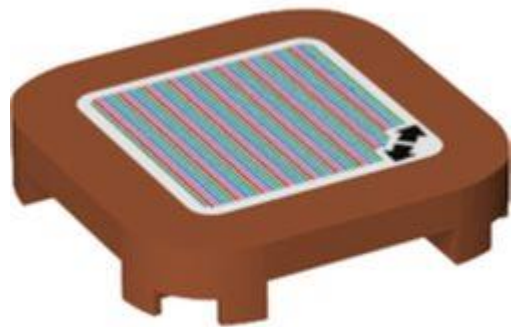

מזהה רכיב. 6344016: **בסטים**: [ראה ניתן לבנייה מחדש](#)

מזהה עיצוב: 78335

שם, TLG: TILE 4X4X2/3 עם מדבקה מס. 104

שם: RB: פינות עגולות 4 x 2/3 x 4 עם שני חצים והדפס ברקוד (מדבקה)

צבע: TLG/BL: כתום כהה

[חזרה לאינדקס](#)

אריחים מיוחדים

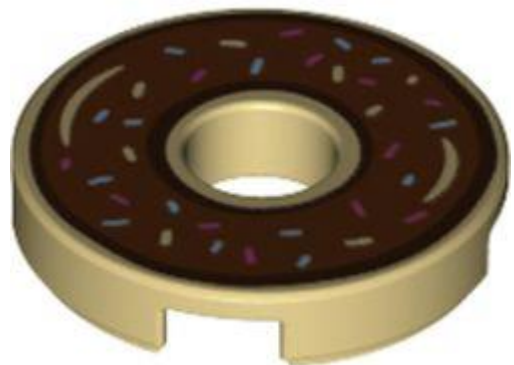

מזהה רכיב. 6323422: **בסטים**: [ראה ניתן לבנייה מחדש](#)

מזהה עיצוב: 72189

שם, TLG: FLAT TILE 2X2, עגול, עם חור, מס. 6

שם: RB: אריח 2 x 2 עם חור וסופגנייה עם הדפס ציפוי חום





צבע: TLG/BL צהוב לבנים/שיזוף



מזהה רכיב. 6323423: **בסטים**: [ראה ניתן לבנייה מחדש](#)

מזהה עיצוב: 72190

שם: TLG: FLAT TILE 2X2, עם חור, מס. 7

שם: RB: אריח 2 x 2 עם חור וסופגנייה עם הדפס ציפוי ורוד

צבע: TLG/BL צהוב לבנים/שיזוף



מזהה רכיב. 6329868: **בסטים**: [ראה ניתן לבנייה מחדש](#)

מזהה עיצוב: 35787

שם: TLG: TILE 2X2, W/ DEG. 45 CUT

שם: RB: אריח 45° חיתוך 22 x

צבע: TLG/BL צהוב בהיר/צהוב



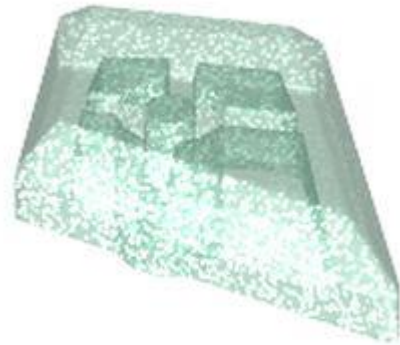

מזהה רכיב. 6337989: **בסטים**: [ראה ניתן לבנייה מחדש](#)

מזהה עיצוב: 35649

שם: TLG: DIAMOND, W/ 3.2 SHAFT

שם: RB: אריח מיוחד 1 x 2 מישור יהלום

צבע: TLG/BL: כחול שקוף עם אופלסנטיות/ סאטן טרנס-אור כחול



מזהה רכיב. 6333184: **בסטים**: [ראה ניתן לבנייה מחדש](#)

מזהה עיצוב: 75767

שם: TLG: PLATE 10X16, HOR. 3.2 פיר, מס. 1

שם: RB: אריחים מיוחדים 10 על 16 עם חתיכים בקצוות וידיות מוטות בצד אחד עם הדפס זהב הוגסוארט קרסט

צבע: TLG/BL: כתום כהה

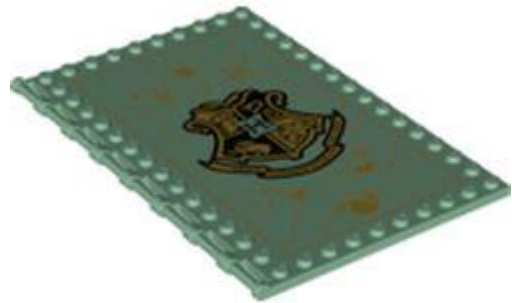

מזהה רכיב. 6329370: **בסטים**: [ראה ניתן לבנייה מחדש](#)

מזהה עיצוב: 73857

שם 3.2: TLG: PLATE 10X16, HOR. פיר, מס. 2

שם: RB: אריחים מיוחדים 10 על 16 עם חתיכים בקצוות וידיות מוטות בצד אחד עם הדפס זהב הוגסוארט קרסט

צבע: TLG/BL: ירוק חול



מזהה רכיב. 6333194: **בסטים**: [ראה ניתן לבנייה מחדש](#)

מזהה עיצוב: 75769

שם 3.2: TLG: PLATE 10X16, HOR. פיר, מס. 3

שם: RB: אריחים מיוחדים 10 על 16 עם חתיכים בקצוות וידיות מוטות בצד אחד עם הדפס זהב הוגסוארט קרסט

צבע: TLG/BL: צהוב חול/ חום כהה

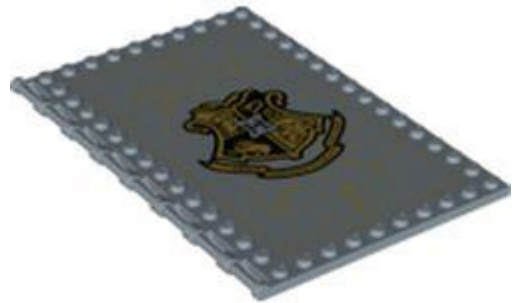

מזהה רכיב. 6329424: **בסטים**: [ראה ניתן לבנייה מחדש](#)

מזהה עיצוב: 73879

שם **TLG**: PLATE 10X16, HOR. 3.2 פיר, מס. 4

שם **RB**: אריחים מיוחדים 10 על 16 עם חתיכים בקצוות וידיות מוטות בצד אחד עם הדפס זהב הוגסוארט קרסט

צבע **TLG/BL**: כחול חול



מזהה רכיב. 6333512: **בסטים**: [ראה ניתן לבנייה מחדש](#)

מזהה עיצוב: 27263

שם **TLG**: TILE 2X2, DEG. 90, W/DEG. 45 CUT

שם **RB**: Tile Special 2 x 2 Corner with Cut Corner - Facet

צבע **TLG/BL**: כחול בהיר/כחול

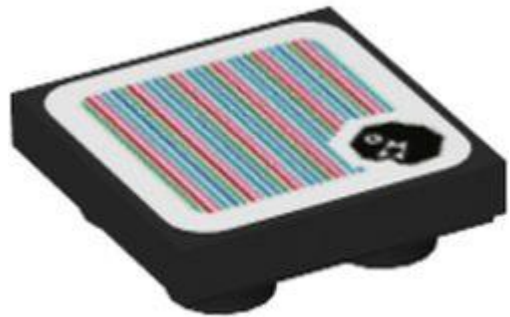

מזהה רכיב. 6340199: **בסטים**: [ראה ניתן לבנייה מחדש](#)

מזהה עיצוב: 77900

שם: **TLG: FLAT TILE 2X2, INV.**, עם מס' מדבקה. 95

שם: **RB:** אריח מיוחד 2 x 2 הפוך עם הדפס ברקוד ושרשרת (מדבקה)

TLG/BL צבע: שחור



מזהה רכיב. 6328183: **בסטים**: [ראה ניתן לבנייה מחדש](#)

מזהה עיצוב: 41682

שם: **TLG: PLATE 1X2 W/ VERT.** שפופרת

שם: **RB:** אריח מיוחד 2 x 2 עם צלחת אנכית 21 x

TLG/BL צבע: צהוב חול/ חום כהה

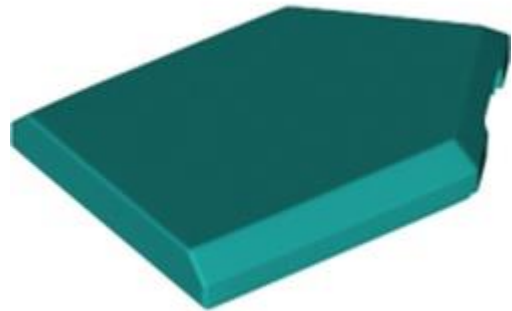

מזהה רכיב. 6328050: **בסטים**: [ראה ניתן לבנייה מחדש](#)

מזהה עיצוב:

שם: TLG

שם: RB: אריח מיוחד 2 x 3 מחומש

צבע: TLG/BL: ירוק כחלחל בהיר/ טורקיז כהה

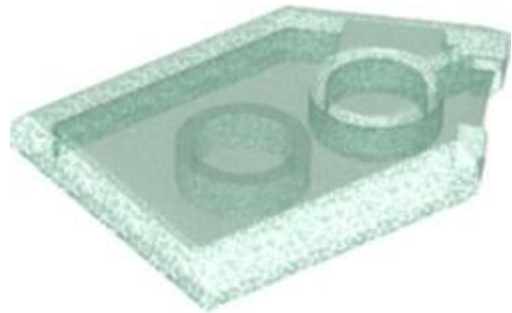

מזהה רכיב. 6339228: **בסטים**: [ראה ניתן לבנייה מחדש](#)

מזהה עיצוב: 35339

שם: TLG: FLAT TILE 2X3 W/ ANGLE

שם: RB: אריח מיוחד 2 x 3 מחומש

צבע: TLG/BL: כחול שקוף עם אופלסנטיות/ סאטן טרנס-אור כחול



מזהה רכיב. 6329744: [בסטים](#): [ראה ניתן לבנייה מחדש](#)

מזהה עיצוב: 74377

שם: TLG: FLAT TILE 2X3, W/ ANGLE, NO. 112

שם: RB: אריח מיוחד 2 x 3 מחומש עם 4 עיגולים והדפס קווי אנרגיה כחולים

שחור: TLG/BL צבע



מזהה רכיב. 6338446: [בסטים](#): [ראה ניתן לבנייה מחדש](#)

מזהה עיצוב: 77593

שם: TLG: FLAT TILE 2X3 W/ ANGLE, NO. 115

שם: RB: אריח מיוחד 2 x 3 מחומש עם הדפס פנים

צבע: TLG/BL אפור אבן בינוני/אפור כחלחל בהיר



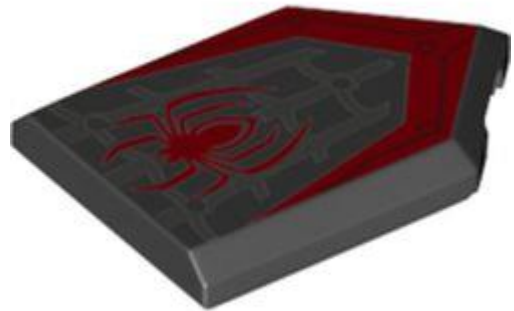

מזהה רכיב. **בסטים**: 6329748. [ראה ניתן לבנייה מחדש](#)

מזהה עיצוב: 74381

שם: TLG: FLAT TILE 2X3, W/ ANGLE, NO. 113

שם: RB: אריח מיוחד 2 x 3 מחומש עם הדפס עכביש אדום ורשת

TLG/BL צבע: שחור



מזהה רכיב. **בסטים**: 6332629. [ראה ניתן לבנייה מחדש](#)

מזהה עיצוב: 75718

שם: TLG: FLAT TILE 2X3, W/ ANGLE, NO. 114

שם: RB: אריח מיוחד 2 x 3 מחומש עם מעטפת על רקע לבנדר

TLG/BL צבע: ירוק כחלחל בהיר/ טורקיז כהה



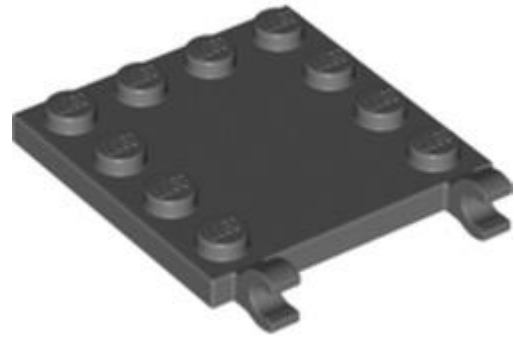

מזהה רכיב. 6310189: [בסטים](#): [ראה ניתן לבנייה מחדש](#)

מזהה עיצוב: 66252

שם: TLG: PLATE 4X4 W/ VERT. מחזיק

שם: RB: אריחים מיוחדים 4 x 4 עם חתיכים בקצוות וקליפסים אופקיים

צבע: TLG/BL: אפור אבן כהה / אפור כחלחל כהה



מזהה רכיב. 6310190: [בסטים](#): [ראה ניתן לבנייה מחדש](#)

מזהה עיצוב: 66252

שם: TLG: PLATE 4X4 W/ VERT. מחזיק

שם: RB: אריחים מיוחדים 4 x 4 עם חתיכים בקצוות וקליפסים אופקיים

צבע: TLG/BL: שחור



מזהה רכיב. 6310187: [בסטטים](#): [ראה ניתן לבנייה מחדש](#)

מזהה עיצוב: 66252

שם: TLG: PLATE 4X4 W/ VERT. מחזיק

שם: RB: אריחים מיוחדים 4 x 4 עם חתיכים בקצוות וקליפסים אופקיים

TLG/BL צבע: לבן

[חזרה לאינדקס](#)

פלי עבודה



מזהה רכיב. 6308503: [בסטטים](#): [ראה ניתן לבנייה מחדש](#)

מזהה עיצוב: 67196

שם: 3 TLG: BRACELET, NO.

שם: RB: DOTS צמיד 1 חתיך רחב





צבע: TLG/BL לילך בינוני/סגול כהה



מזהה רכיב: 6308502. **בסטים:** [ראה ניתן לבנייה מחדש](#)

מזהה עיצוב: 67196

שם: 3. BRACELET, NO. TLG

שם: RB: DOTS צמיד 1 חתיך רחב

צבע: TLG/BL סגול בהיר/ורוד בהיר



מזהה רכיב: 6308507. **בסטים:** [ראה ניתן לבנייה מחדש](#)

מזהה עיצוב: 67196

שם: 3. BRACELET, NO. TLG

שם: RB: DOTS צמיד 1 חתיך רחב

צבע: TLG/BL צהוב קריר/ צהוב בהיר בהיר





מזהה רכיב. 6308504: **בסטים**: [ראה ניתן לבנייה מחדש](#)

מזהה עיצוב: 67196

שם 3: TLG: BRACELET, NO.

שם RB: DOTS צמיד 1 חתיך רחב

צבע: TLG/BL: כתום בהיר/כתום



מזהה רכיב. 6315217: **בסטים**: [ראה ניתן לבנייה מחדש](#)

מזהה עיצוב: 67196

שם 3: TLG: BRACELET, NO.

שם RB: DOTS צמיד 1 חתיך רחב

צבע: TLG/BL: ירוק כחלחל בהיר/ טורקיז כהה





מזהה רכיב. 6333536: בסטים ראה ניתן לבנייה מחדש

מזהה עיצוב: 67196

שם 3: TLG: BRACELET, NO.

שם RB: DOTS צמיד 1 חתיך רחב

צבע: TLG/BL לבנדר בינוני



מזהה רכיב. 6330592: בסטים ראה ניתן לבנייה מחדש

מזהה עיצוב: 67196

שם 3: TLG: BRACELET, NO.

שם RB: DOTS צמיד 1 חתיך רחב

צבע: TLG/BL תכלת בינוני





מזהה רכיב. 6308510: **בסטים**: [ראה ניתן לבנייה מחדש](#)

מזהה עיצוב: 67196

שם: 3. BRACELET, NO. TLG:

שם: RB: DOTS צמיד 1 חתיך רחב

צבע: TLG/BL: Aqua/ Light Aqua



מזהה רכיב. 6336582: **בסטים**: [ראה ניתן לבנייה מחדש](#)

מזהה עיצוב: 69871

שם: 3.2 SHAFT KEY W/ TLG:

שם: RB: מקש נקודות

צבע: TLG/BL: תכלת כהה

[חזרה לאינדקס](#)





תחבורה - קרקע



מזהה רכיב. 6331573: [בסטים](#): [ראה ניתן לבנייה מחדש](#)

מזהה עיצוב: 36934

שם: TLG מסגרת אופניים, מס. 1

שם: RB שלדת אופניים

צבע: TLG/BL כחול אדמה/ כחול כהה



מזהה רכיב. 6338007: [בסטים](#): [ראה ניתן לבנייה מחדש](#)

מזהה עיצוב:

שם: TLG

שם: RB שלדת אופניים

צבע: TLG/BL תכלת בינוני





מזהה רכיב. 6350705: **בסטים**: [ראה ניתן לבנייה מחדש](#)

מזהה עיצוב: 65574

שם: TLG מסגרת אופניים מיני

שם: RB שלדת אופניים - חתיכה חלולה

צבע: TLG/BL סגול אדמדם בהיר/ מגנטה



מזהה רכיב. 6338955: **בסטים**: [ראה ניתן לבנייה מחדש](#)

מזהה עיצוב: 50015

שם: TLG מסגרת אופניים, מ.ס. 2

שם: RB: Minifig Bike

צבע: TLG/BL כתום צהבהב להבה/ כתום בהיר בהיר





מזהה רכיב. 6327818: **בסטים**: [ראה ניתן לבנייה מחדש](#)

מזהה עיצוב:

שם: TLG

שם: RB: כידון Minifig עם ידיות זוויתיות

צבע: TLG/BL: חום אדמדם



מזהה רכיב. 6329357: **בסטים**: [ראה ניתן לבנייה מחדש](#)

מזהה עיצוב: 41854

שם: TLG: WHEEL ARCH 2X4

שם: RB: מגן בוך 2 x 4 עם כנפיים מתרחבות

צבע: TLG/BL: סגול אדמדם בהיר/ מגנטה



מזהה רכיב. 6336510: **בסטים**: [ראה ניתן לבנייה מחדש](#)

מזהה עיצוב: 35789

שם: 1. MUDGUARD 2X4X2, NO. TLG:

שם: RB: מגן בוך 4 x 22

צבע: TLG/BL: ירוק כחלחל בהיר/ טורקיז כהה



מזהה רכיב. 6334148: **בסטים**: [ראה ניתן לבנייה מחדש](#)

מזהה עיצוב: 28326

שם: 1. MUDGUARD 3X4, עם צלחת, מס. TLG:

שם: RB: מגן בוך 3 x 4 עם צלחת 22 x

צבע: TLG/BL: צהוב קריר/ צהוב בהיר



מזהה רכיב. 6330150: **בסטים**: [ראה ניתן לבנייה מחדש](#)

מזהה עיצוב: 50949

שם: TLG לוח 1 w. 2x ספویلר

שם: RB פלטה מיוחדת 1 x 2 עם גריל למכוניות Racers

צבע: TLG/BL ירוק כהה/ירוק



מזהה רכיב. 6329283: **בסטים**: [ראה ניתן לבנייה מחדש](#)

מזהה עיצוב:

שם: TLG

שם: RB הגה עם 4 חתיכים במרכז

צבע: TLG/BL ירוק אדמה/ ירוק כהה

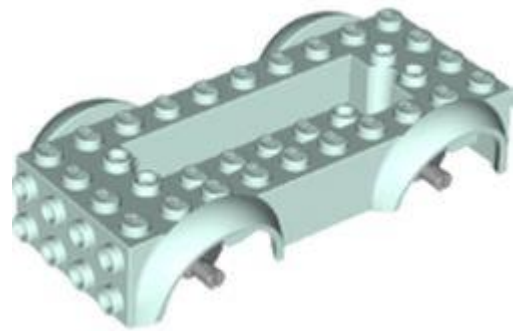

מזהה רכיב. **בסטים:** [ראה ניתן לבנייה מחדש](#) 6330606:

מזהה עיצוב: 12622

שם: TLG: תחתית, WAGGON הרכבה

שם: RB: בסיס רכב 5 1/2 x 2 x 10 עם מגני בוך, פיני גלגלים ו-6 x 2 שקע מרכזי עם 3 חורים

צבע: TLG/BL: Aqua/ Light Aqua



מזהה רכיב. **בסטים:** [ראה ניתן לבנייה מחדש](#) 6311434:

מזהה עיצוב: 65380

שם: TLG: SHOVEL 4 X 8 X 2 2/3

שם: RB: דלי חופר לרכב 7 שיניים 4 x 8 עם ציר נעילה של 2 אצבעות

צבע: TLG/BL: שחור

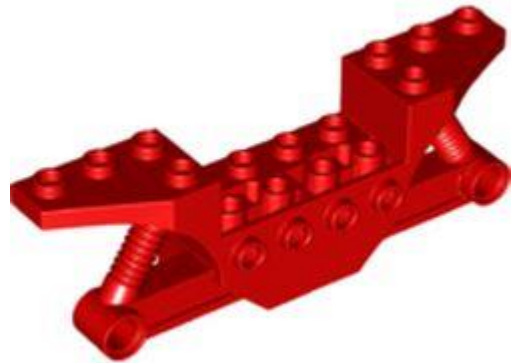

מזהה רכיב. 6320082: **בסטים**: [ראה ניתן לבנייה מחדש](#)

מזהה עיצוב: 70682

שם: **TLG**: מסגרת רכב W/4.85, חור, מס. 1

שם: **RB**: מסגרת רכב

צבע: **TLG/BL**: אדום/אדום בהיר



מזהה רכיב. 6329296: **בסטים**: [ראה ניתן לבנייה מחדש](#)

מזהה עיצוב: 98835

שם: **TLG**: FRONT/DISPLAY 3X4X1 2/3

שם: **RB**: מגן בוץ לרכב 3 2/3 x 4 x קדמי מעוקל

צבע: **TLG/BL**: נוגט בהיר



מזהה רכיב. **בסטים:** [ראה ניתן לבנייה מחדש](#) 6353075:

מזהה עיצוב: 79483

שם: TLG: FRONT, DISPLAY 3X4X1 2/3, NO. 8

RB: מגן בוץ לרכב 3 x 1 2/3 x 4 מעוקל עם חזית עם יהלומי לבנדר, הדפס כוכבים

צבע: TLG/BL: כחול בינוני

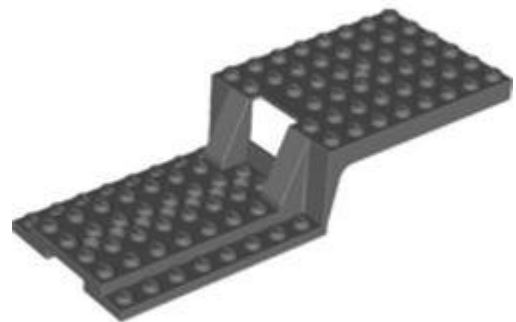

מזהה רכיב. **בסטים:** [ראה ניתן לבנייה מחדש](#) 6334384:

מזהה עיצוב: 64954

שם: TLG: שלדה X16X2 2/36

RB: רכב, נגרר / חצי בסיס X16 x 2 2/36

צבע: TLG/BL: אפור אבן כהה / אפור כחלחל כהה

[חזרה לאינדקס](#)





תחבורה - ים ואוויר



מזהה רכיב. 6331215. בסטים: ראה ניתן לבנייה מחדש

מזהה עיצוב: 23999

שם: TLG: HULL 12X40X5

שם: RB: סירה 12 x 5 x 40 עם סיפון אפור כחלחל בהיר [הרכבה שלמה]

צבע: TLG/BL: כחול בהיר/כחול

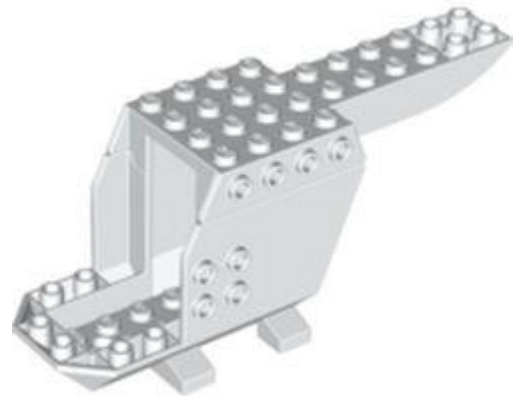

מזהה רכיב. 6333125. בסטים: ראה ניתן לבנייה מחדש

מזהה עיצוב: 65096

שם: TLG: HELICOPTER 4X14X5

שם: RB: גוף מסוק 14 x 5 x 4

צבע: TLG/BL: לבן





מזהה רכיב. 6334090: בסטים: ראה ניתן לבנייה מחדש

מזהה עיצוב:

שם: TLG

שם: RB: מדחף 1 להב 2 x 16 עם ציר

צבע: TLG/BL: לילך בינוני/סגול כהה



מזהה רכיב. 6327627: בסטים: ראה ניתן לבנייה מחדש

מזהה עיצוב: 15790

שם: TLG: PROPELLER, DIA. 71.84

שם: RB: מדחף 3 להב 9 קוטר עם מרכז שקוע

צבע: TLG/BL: לבן



מזהה רכיב. 6334104: **בסטים**: [ראה ניתן לבנייה מחדש](#)

מזהה עיצוב: 54568

שם: **TLG** מדחף, עם פיר 1.5, מס. 1

שם: **RB** מדחף עם סיכה

צבע: **TLG/BL** תכלת כהה

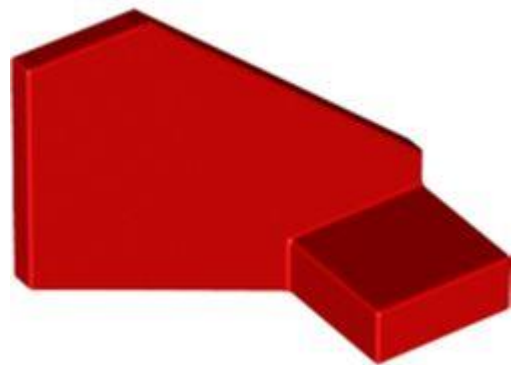

מזהה רכיב. 6331851: **בסטים**: [ראה ניתן לבנייה מחדש](#)

מזהה עיצוב: 35265

שם: **TLG**: RUDDER 2X3X2

שם: **RB**: מעבורת זנב - קטן

צבע: **TLG/BL**: אדום/אדום בהיר

[חזרה לאינדקס](#)





צינורות וצינורות



מזהה רכיב. 6331027. **בסטים**: [ראה ניתן לבנייה מחדש](#)

מזהה עיצוב: 32199

שם: TLG: FLEX ROD 11M

שם: RB: צינור רך סרן 11

צבע: TLG/BL: כחול בהיר/כחול



מזהה רכיב. 6327837. **בסטים**: [ראה ניתן לבנייה מחדש](#)

מזהה עיצוב:

שם: TLG:

שם: RB: Zipline, 22L עם 2 מחברים - גמיש

צבע: TLG/BL: חום אדמדם





[חזרה לאינדקס](#)

גלגלים וצמיגים



מזהה רכיב: 6321710. [בסטים: ראה ניתן לבנייה מחדש](#)

מזהה עיצוב: 69909

שם: TLG: TIRE OFF ROAD, WIDE, DIA. 75.1X28, NO. 1

שם: RB: Tire Off Road, Dia. 75.1 X 28

שחור: TLG/BL צבע



מזהה רכיב: 6325260. [בסטים: ראה ניתן לבנייה מחדש](#)

מזהה עיצוב: 70695

שם: TLG: TIRE TRACTOR DIA. 56X26

שם: RB: טרקטור צמיגים Dia. 56 X 26





שחור: צבע TLG/BL



מזהה רכיב. 6338002: בסטים: ראה ניתן לבנייה מחדש

מזהה עיצוב: 50862

שם: TLG: RIM Ø 14.58 X 8

שם: RB: אופנוע עירוני גלגל 615 x

צבע: TLG/BL: צהוב בהיר/צהוב



מזהה רכיב. 6331047: בסטים: ראה ניתן לבנייה מחדש

מזהה עיצוב: 51488

שם: TLG: RIM WIDE 43,2X26 W 6 HOL.Ø 4.8

שם: RB: גלגל 43.2 Technic Racing 26 x קטן עם 6 חרירים

לבן: צבע TLG/BL





מזהה רכיב. **בסטים**: 6326764. [ראה ניתן לבנייה מחדש](#)

מזהה עיצוב: 51488

שם: TLG: RIM WIDE 43,2X26 W 6 HOL. ϕ 4.8

שם: RB: גלגל 43.2 Technic Racing 26 x קטן עם 6 חרירים

צבע: TLG/BL: זהב חם/זהב פנינה



מזהה רכיב. **בסטים**: 6334178. [ראה ניתן לבנייה מחדש](#)

מזהה עיצוב: 2496

שם: TLG: WHEEL AXLE ϕ 8.2/ ϕ 1.9

שם: RB: סקייטבורד גלגל / טרולי

צבע: TLG/BL: ירוק בהיר

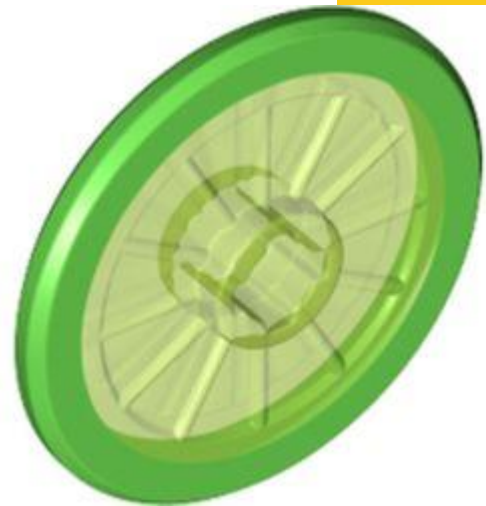

מזהה רכיב. 6334175: **בסטים**: [ראה ניתן לבנייה מחדש](#)

מזהה עיצוב: 24314

שם, TLG: WHEEL 21X2 עם 3.2 חור

שם: RB: כיסא גלגלים עם צמיג גומי קשיח ירוק בהיר קבוע

צבע: TLG/BL: ירוק בהיר שקוף/ ירוק בהיר

[חזרה לאינדקס](#)

חלונות ודלתות



מזהה רכיב. 6334209: **בסטים**: [ראה ניתן לבנייה מחדש](#)

מזהה עיצוב: 60614

שם: TLG: מכסה 1/2 למסגרת X4X31

שם: RB: דלת 1 x 3 x 2 עם ידית אנכית, תבנית חדשה למסגרות ללא שולחנות





צבע: TLG/BL צהוב חול/ חום כהה



מזהה רכיב: 6342692. **בסטים:** [ראה ניתן לבנייה מחדש](#)

מזהה עיצוב: 40289

שם: FRAME 1X4X6 **TLG:**

שם: RB מסגרת דלת 1 x 4 x 6 סוג 2

צבע: TLG/BL ירוק חול



מזהה רכיב: 6325964. **בסטים:** [ראה ניתן לבנייה מחדש](#)

מזהה עיצוב: 4219

שם: STOP LAMELLA **TLG:** עבור שער גלגול

שם: RB חלק דלת רולר למוסך עם ידית

צבע: TLG/BL סגול אדמדם בהיר/ מגנטה





מזהה רכיב. 6332622: **בסטים**: [ראה ניתן לבנייה מחדש](#)

מזהה עיצוב: 65066

שם: TLG: זכוכית למסגרת 1, 6x7 עם קשת

שם: RB: זכוכית למסגרת 1 6 x 7 עם קשת

צבע: TLG/BL: אפור אבן כהה / אפור כחלחל כהה



מזהה רכיב. 6332623: **בסטים**: [ראה ניתן לבנייה מחדש](#)

מזהה עיצוב: 35295

שם: TLG: GLAS FOR FRAME 1X4X6

שם: RB: זכוכית לחלון 4 x 6

צבע: TLG/BL: אפור אבן כהה / אפור כחלחל כהה



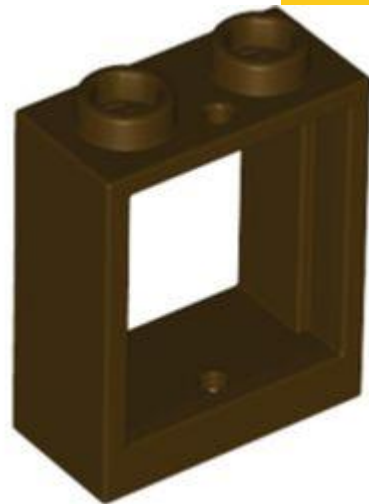

מזהה רכיב. 6328188: [בסטים](#): [ראה ניתן לבנייה מחדש](#)

מזהה עיצוב: 60592

שם: TLG: FRAME 1X2X2

שם: RB: חלון 1 x 2 x 2 חזית שטוחה

צבע: TLG/BL: חום כהה



מזהה רכיב. 6331951: [בסטים](#): [ראה ניתן לבנייה מחדש](#)

מזהה עיצוב: 60800

שם: TLG: SHUTTER 1X2X3 W. SHAFT Ø3.2

שם: RB: חלון 1 x 3 x 2 תריס עם צירים וידית

צבע: TLG/BL: צהוב חול/ חום כהה

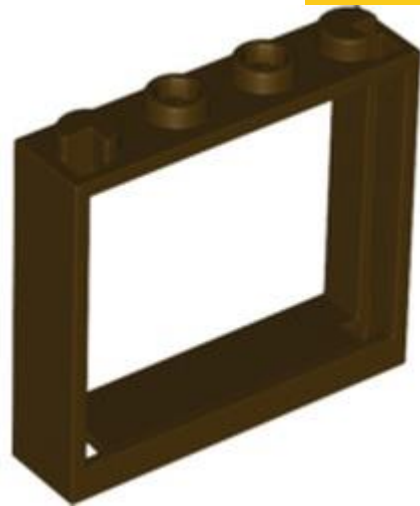

מזהה רכיב. 6328181: [בסטטים](#): [ראה ניתן לבנייה מחדש](#)

מזהה עיצוב: 60594

שם: TLG: FRAME 1X4X3

שם: RB: חלון 1 x 3 x 4 ללא לשוניות תריס

צבע: TLG/BL: חום כהה

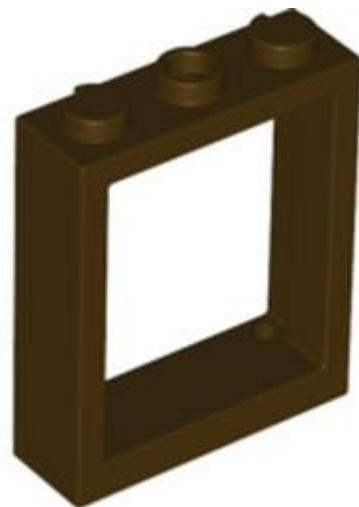

מזהה רכיב. 6331950: [בסטטים](#): [ראה ניתן לבנייה מחדש](#)

מזהה עיצוב: 51239

שם: TLG: FRAME 1X3X3

שם: RB: מסגרת חלון 1 x 3 x 3

צבע: TLG/BL: חום כהה



מזהה רכיב. 6329420: [בסטים](#): [ראה ניתן לבנייה מחדש](#)

מזהה עיצוב: 73878

שם: TLG: FRAME 3X3, W/ BOW, NO. 1

שם: RB: עגול חלון 22 x 2

TLG/BL צבע: לבן

[חזרה לאינדקס](#)

שמשות וגוף גוף



מזהה רכיב. 6331331: [בסטים](#): [ראה ניתן לבנייה מחדש](#)

מזהה עיצוב:

שם: TLG

שם: RB: שמש קדמית 3 x 1 x 6 מעוקלת עם מחזיק חתך מלבני בתחתית





שחור: צבע TLG/BL



מזהה רכיב. 6335199: [בסטים](#): [ראה ניתן לבנייה מחדש](#)

מזהה עיצוב: 76937

שם 6. TLG: WINDSCREEN 4X6X1 1/3, W/ STUDS, NO.

שם RB: שמשה קדמית 6 x 1 x 4 מעוקלת עם פנסים, גריל, הדפס גוף אדום

צבע: TLG/BL: שקוף/טרנס-צלול



מזהה רכיב. 6335200: [בסטים](#): [ראה ניתן לבנייה מחדש](#)

מזהה עיצוב: 76938

שם 7. TLG: WINDSCREEN 4X6X1 1/3, W/ STUDS, NO.

שם RB: שמשה קדמית 6 x 1 x 4 מעוקלת עם פנסים, גריל, הדפס גוף אדום

צבע: TLG/BL: שקוף/טרנס-צלול



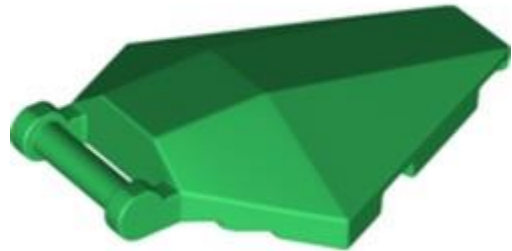

מזהה רכיב. 6341913: **בסטים**: [ראה ניתן לבנייה מחדש](#)

מזהה עיצוב: 27262

שם: TLG: COCKPIT 4X5X1, W/ 3.2 SHAFT, NO. 1

שם: RB: שמשה קדמית 6 x 4 x 1 משושה עם ידית

צבע: TLG/BL: ירוק כהה/ירוק

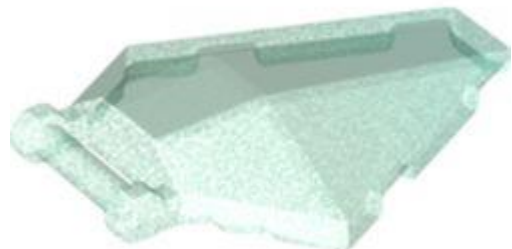

מזהה רכיב. 6337994: **בסטים**: [ראה ניתן לבנייה מחדש](#)

מזהה עיצוב: 27262

שם: TLG: COCKPIT 4X5X1, W/ 3.2 SHAFT, NO. 1

שם: RB: שמשה קדמית 6 x 4 x 1 משושה עם ידית

צבע: TLG/BL: כחול שקוף עם אופלסנטיות/ סאטן טרנס-אור כחול



מזהה רכיב. 6341909: **בסטים**: [ראה ניתן לבנייה מחדש](#)

מזהה עיצוב: 27262

שם: TLG: COCKPIT 4X5X1, W/ 3.2 SHAFT, NO. 1

שם: RB: שמשה קדמית 6 x 1 x 4 משושה עם ידית

צבע: TLG/BL: אדום/אדום בהיר

[חזרה לאינדקס](#)

המאמר תורגם מתוך אתר האינטרנט [newelementary.com](#)

כל הזכויות שמורות לאתר האינטרנט [newelementary.com](#)

כל הזכויות התרגום שמורות לקבוצת [AFOLs.IL](#)

The article was translated from the website [newelementary.com](#)

All rights reserved to the [newelementary.com](#) website

All translation rights are reserved to the [AFOLs.IL](#) group

