

מהם חלקי LEGO® החדשים לינואר 2024?

פורסם על ידי tobymac

יצרתי רשימה המציגה את כל 1147 האלמנטים החדשים של LEGO® שנוספו בינואר 2024, עם קישורים לאילו סטים הם נכנסים כדי שתוכלו לבדוק את אלה שאולי יעניינו אותך. ולאילו מכם שמעדיפים במקום זאת את הרשימה שלנו של ערכות המראות אילו מכילות הכי הרבה אלמנטים חדשים, לחץ כאן.



קישורים ל LEGO.com - כולל בחר לבנה הם קישורי שותפים. אולי נרוויח עמלה.

זוהי רשימה עצומה, עם הרבה פריטים חדשים ומלהיבים להזיל ריר. כמה אלמנטים שתפסו את עינינו:

- כתום אדמדם ממלא את הפער בין אדום לכתום בשיפוע הצהוב-אדום. אתה יכול למצוא [את כל החלקים באמצעות הצבע החדש הזה כאן](#).
- כרגיל יש תשומת לב רבה להכלה, כולל 2 צבעי עור חדשים, יד תותבת, מיני בובה עם רגל תותבת, מיניפיגה ראשונה עם 2 רגליים תותבות ו-2 חלקי שיער עם שתל שבלול.



- זה נכון: כתום אדום הוא לא הצבע החדש היחיד שהוצג החודש. [אומבר בראון](#) וסיינה [בראון](#) נוספו לרשימת צבעי העור.
 - LEGO Friends מביאה לנו 2 חלקי עלווה חדשים: [שרך גדול יותר](#) וערמת [עלים](#), שתיהן תוספות נהדרות לתצוגות הטבע שלך.
 - זה העז! אנחנו מקבלים 4 עיזים חדשות, עם 2 תבניות חדשות לגמרי, אחת מהן דומה מאוד ל-OG.
 - כבר דיברנו על [הלבנת הסיבובית](#) החדשה ועל [הלבנת המקרוני 3](#), [3 x](#) אבל יש גם הרבה תבניות חדשות אחרות שאנחנו עדיין צריכים להסתכל עליהן:
 - הרבה [חלקי גוף](#) חדשים שמביאים אפשרויות חדשות עבור בונים צעירים יותר
 - סט 11034 חיות יצירתיות מביא לנו חלק [5174 כפול מעוקל הפוך](#), קופץ פנימה עם 3 צבעים פשוטים ו-4 הדפסים
 - [גדר הקישור](#) החדשה הניתנת להצבה במשקופים
 - כסה את המפרקים במכונים קטנים עם [5022 Minifig Neckwear, Cape](#) או הוסף קצת פרטים לקיר
 - צא לעיר על [נעלי פלטפורמה חדשות של Minidoll](#)
 - משפחת התושבת מורחבת עם [5175 סוגר 42 x 1 - 4 x](#)
- מה האהוב עליך לינואר?

חילקנו את האלמנטים ב-6 הקבוצות הרגילות.

- **תבניות חדשות** - אלמנטים שהם צורות חדשות (או קיימות שתוקנו).
 - **צבעוני מחדש** - אלמנטים קיימים שהוחלפו בצבע.
 - **הדפסים חדשים** - אלמנטים בעלי עיטור מודפס שטרם נראה. שים לב, אם מודפס חדש הוא גם תבנית חדשה או צבע מחדש, הוא יופיע באותן קבוצות ולא בהדפסות חדשות.
 - **תבניות חדשות בפוטנציה** LEGO - כנראה עדכנה את התבנית אבל זה יכול להיות שינוי כל כך לא משמעותי עבור בונים Rebrickable, ממזג את האלמנט החדש עם הישן יותר. אבל אם מדובר בשינוי גדול יותר שמשנה את הפונקציונליות של החלק Rebrickable, נותן לו רישום משלו. הם לא יודעים עד שלמישהו יש את שני האלמנטים ביד לבדוק.
 - **Return of the Element** - אלמנטים שכבר קיימים, אך יצאו מיצור כבר כמה שנים.
- בתוך כל אחת מ-6 הקבוצות, אנו מחלקים אלמנטים לפי הקטגוריה שלהם.

לכל אלמנט יש קישורים לחיפוש האלמנט ב Pick a Brick – עם זאת, ל LEGO – לוקח לפחות 3 חודשים להוסיף אלמנטים חדשים ל Pick a Brick – כך שאף אחד מהאלמנטים האלה לא יהיה זמין עדיין. אתה יכול לבדוק את הרשימה שלנו של האלמנטים האחרונים שנוספו ל Pick a Brick – כאן.

[ראה רשימה מסודרת לפי צבע כאן](#)

תבניות חדשות פוטנציאליות (6)

- [צירים, זרועות ופטיפונים \(1\)](#)
- [גלגלים וצמיגים \(1\)](#)
- [שמשות וגוף גוף \(4\)](#)

תבנית חדשה (148)

- [סורגים, סולמות וגדרות \(1\)](#)
- [לבנים מעוקלים \(10\)](#)
- [לבנים עגולים וחרוטים \(2\)](#)
- [לבנים בשיפוע \(6\)](#)
- [לבנים מיוחדות \(1\)](#)
- [דופלו, קוואטרו ופרימו \(17\)](#)
- [דגלים, שלטים, פלסטיק ובד \(8\)](#)
- [דמויות גדולות הניתנות לבנייה \(3\)](#)
- [מינידול פלג גוף תחתון \(1\)](#)
- [אביזרים למיני פיגורות \(13\)](#)
- [ראשי מיני-תאנים \(5\)](#)
- [Minifig Headwear \(27\)](#)
- [גוף תחתון מיני-תמונה \(2\)](#)
- [פלג גוף עליון קטן \(1\)](#)
- [מיני פיגורות \(2\)](#)
- [לוחות \(4\)](#)
- [צמחים ובעלי חיים \(28\)](#)
- [צלחות מיוחדות \(4\)](#)
- [קליעים / משגרים \(2\)](#)
- [קורות טכניות מיוחדות \(1\)](#)
- [הילוכים טכניים \(1\)](#)
- [אריחים \(1\)](#)
- [חלונות ודלתות \(1\)](#)
- [שמשות וגוף גוף \(7\)](#)

צבע מחדש (424)

- [סורגים, סולמות וגדרות \(10\)](#)
- [לבנים \(5\)](#)
- [לבנים מעוקלים \(42\)](#)
- [לבנים עגולים וחרוטים \(14\)](#)

- לבנים בשיפוע(15)
- לבנים מיוחדות(14)
- לבנים תקועים(4)
- מיכלים(1)
- דופלו, קוואטרו ופרימו(42)
- אלקטרוניקה(1)
- דגלים, שלטים, פלסטיק ובד(3)
- צירים, זרועות ופטיפונים(1)
- דמויות גדולות הניתנות לבנייה(6)
- ראשי מינדול(2)
- אביזרים למיני דמות(29)
- ראשי מיני-תאנים(4)
- כיסוי ראש מיני דמות(29)
- גוף תחתון מיני-תמונה(2)
- מיני פיגורות(1)
- לוחות(13)
- צמחים ובעלי חיים(23)
- צלחות(7)
- צלחות בזווית(15)
- צלחות עגולות מעוקלות וכלים(8)
- צלחות מיוחדות(27)
- קליעים / משגרים(1)
- רוק(1)
- תומכים, קורות ומנופים(6)
- קורות טכניות(3)
- לבנים טכניות(1)
- מחברים טכניים(4)
- הילוכים טכניים(2)
- לוחות טכניים(3)
- היגוי, מתלים ומנוע טכני(2)
- אריחים(4)
- אריחים עגולים ומעוקלים(11)
- אריחים מיוחדים(8)
- כלים(2)
- תחבורה - קרקע(13)
- תחבורה - ים ואוויר(4)
- צינורות וצינורות(1)
- גלגלים וצמיגים(11)
- חלונות ודלתות(10)
- שמשות וגוף גוף(19)

הדפס חדש(520)

- לבנים(2)
- לבנים מעוקלים(29)
- לבנים עגולים וחרוטים(7)
- לבנים משופעים(5)
- לבנים תקועים(1)
- דופלו, קוואטרו ופרימו(40)
- דגלים, שלטים, פלסטיק ובד(4)
- ראשי מינדול(37)
- מינדול פלג גוף תחתון(25)
- מינדול פלג גוף עליון(44)
- אביזרים למיני דמות(7)
- ראשי מיני-תאנים(57)
- כיסוי ראש מיני-פיגה(2)
- גוף תחתון מיני-תמונה(36)
- פלג גוף עליון מיני-פיגה(97)
- מיני תאנים(8)
- דמויות שאינן ניתנות לבנייה (דופלו, פאבולנד וכו') (8)
- אחר(1)
- לוחות(5)
- צמחים ובעלי חיים(22)
- צלחות(1)
- צלחות עגולות מעוקלות וכלים(3)
- צלחות מיוחדות(1)
- מיוחד טכני(2)
- אריחים(37)
- אריחים עגולים ומעוקלים(28)
- אריחים מיוחדים(3)
- תחבורה - קרקע(1)
- תחבורה - ים ואוויר(1)
- גלגלים וצמיגים(1)
- חלונות ודלתות(2)
- שמשות וגוף גוף(3)

החזרת האלמנט(48)

- סורגים, סולמות וגדרות(1)
- לבנים(1)
- לבנים מעוקלים(4)
- לבנים עגולים וחרוטים(2)
- לבנים משופעים(5)
- לבנים מיוחדות(3)
- לבנים תקועים(5)

- דופלו, קוואטרו ופרימו(3)
- אביזרים למיני פיגורה(3)
- כיסוי ראש מיני פיגורה(1)
- גוף תחתון מיני-תמונה(1)
- צמחים ובעלי חיים(1)
- צלחות(1)
- צלחות בזווית(1)
- צלחות עגולות מעוקלות וכלים(1)
- קליעים / משגרים(1)
- לבנים טכניות(1)
- אריחים(1)
- תחבורה - קרקע(2)
- תחבורה - ים ואוויר(4)
- גלגלים וצמיגים(1)
- חלונות ודלתות(1)
- שמשות וגוף גוף(4)

בלעדי לבחירה בריק(1)

- שמשות וגוף גוף(1)

תבניות חדשות פוטנציאליות(6)

צירים, זרועות ופטיפונים(1)



- מזהה רכיב 6478100 :
- מזהה עיצוב 5379 :
- שם, TLG: FLAP 3X12X2/3 עם מזלג
- שם, RB: FLAP 3X12X2/3 עם מזלג
- צבע: TLG/BL ירוק כהה/ירוק
- בסטים: ראה Rebrickable
- נפש ב LEGO® Pick a Brick

גלגלים וצמיגים (1)



מזהה רכיב 6457145 :

מזהה עיצוב 5033 :

שם TLG: TIRE NORMAL, WIDE, DIA. 24X9,9

שם RB: TIRE NORMAL, WIDE, DIA. 24X9,9

צבע: TLG/BL

בסטים: [ראו Rebrickable](#)

נפש ב [LEGO® Pick a Brick](#)

-
-
-
-
-
-
-

שמשות וגוף גוף (4)



מזהה רכיב 6468506 :

מזהה עיצוב 5475 :

שם RB: WINDSCREEN 6X6X1 1/3, NO. 1

צבע: TLG/BL כחול בהיר/כחול

-
-
-
-

- [בסטים: ראה Rebrickable](#)
- [חפש ב LEGO® Pick a Brick](#)



- מזהה רכיב 6508202 :
- מזהה עיצוב 5475 :
- שם 1. NO. 1/3, WINDSCREEN 6X6X1 TLG:
- שם 1. NO. 1/3, WINDSCREEN 6X6X1 RB:
- צבע: TLG/BL סגול בהיר כחלחל שקוף/טרנס-סגול
- [בסטים: ראה Rebrickable](#)
- [חפש ב LEGO® Pick a Brick](#)



- מזהה רכיב 6472510 :
- מזהה עיצוב 5475 :
- שם 1. NO. 1/3, WINDSCREEN 6X6X1 RB:
- צבע: TLG/BL סגול בהיר כחלחל שקוף/טרנס-סגול
- [בסטים: ראה Rebrickable](#)
- [חפש ב LEGO® Pick a Brick](#)



- מזהה רכיב 6472508 :
- מזהה עיצוב 5475 :
- שם RB: WINDSCREEN 6X6X1 1/3, NO. 1
- צבע: TLG/BL
- [בסטים: ראה Rebrickable](#)
- [פוש ב LEGO® Pick a Brick](#)

תבנית חדשה (148)

סורגים, סולמות וגדרות (1)



- מזהה רכיב 6458679 :
- מזהה עיצוב 5103 :
- שם TLG: FENCE 1X4X2 עם 4 ידיות, מס. 1
- שם RB: גדר 1 x 2 x 4 x סריג אסימטרי נוי עם 4 חתיכים
- צבע: TLG/BL זהב חם/זהב פנינה
- [בסטים: ראה Rebrickable](#)
- [פוש ב LEGO® Pick a Brick](#)

לבנים מעוקלים (10)

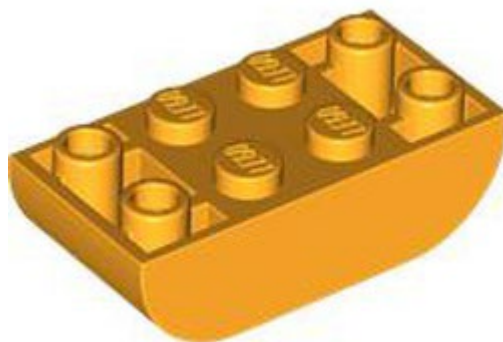

- מזהה רכיב 6468850 :
- מזהה עיצוב 5174 :
- שם, TLG: BRICK 2X4 הפוך, קשת חיצונית
- שם RB: Brick Curved Double 2 x 4 הפוך
- צבע: TLG/BL כתום בהיר/כתום
- בסטים: [ראה Rebrickable](#)
- [נפש ב LEGO® Pick a Brick](#)



- מזהה רכיב 6468852 :
- מזהה עיצוב 5174 :
- שם, TLG: BRICK 2X4 הפוך, קשת חיצונית
- שם RB: Brick Curved Double 2 x 4 הפוך
- צבע: TLG/BL נוגט בינוני
- בסטים: [ראה Rebrickable](#)
- [נפש ב LEGO® Pick a Brick](#)



- מזהה רכיב 6461063 :
- מזהה עיצוב 5174 :
- שם, TLG: BRICK 2X4, הפוך, קשת חיצונית
- שם 4 x 2 RB: Brick Curved Double הפוך
- צבע TLG/BL: אפור אבן בינוני/אפור כחלחל בהיר
- [בסטים: ראה Rebrickable](#)
- [פוש ב LEGO® Pick a Brick](#)



- מזהה רכיב 6461062 :
- מזהה עיצוב 5174 :
- שם, TLG: BRICK 2X4, הפוך, קשת חיצונית
- שם 4 x 2 RB: Brick Curved Double הפוך
- צבע TLG/BL: לבן
- [בסטים: ראה Rebrickable](#)
- [פוש ב LEGO® Pick a Brick](#)



מזהה רכיב 6488598 :

מזהה עיצוב 108943 :

שם, TLG: BRICK 2X4 הפוך, קשת חיצונית, מס. 6

שם 4 x 2 RB: Brick Curved Double הפוך עם פני בעלי חיים, הדפס לחיים ורוד בהיר

צבע: TLG/BL נוגט בינוני

בסטים: [ראה Rebrickable](#)

[פוש ב LEGO® Pick a Brick](#)

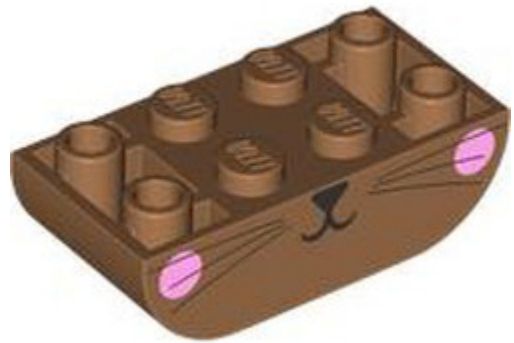

מזהה רכיב 6466824 :

שם 4 x 2 RB: Brick Curved Double הפוך עם פני בעלי חיים, הדפס לחיים ורוד בהיר

צבע: TLG/BL נוגט בינוני

בסטים: [ראה Rebrickable](#)

[פוש ב LEGO® Pick a Brick](#)



מזהה רכיב 6466822 :

מזהה עיצוב 106111 :

שם, TLG: BRICK 2X4 הפוך, קשת חיצונית, מס. 1

שם 4 x 2 RB: Brick Curved Double הפוך עם פני בעלי חיים, הדפס לחיים ורוד בהיר

צבע: TLG/BL אפור אבן בינוני/אפור כחלחל בהיר

בסטים: [ראה Rebrickable](#)

[פיש ב אפס ב LEGO® Pick a Brick](#)



מזהה רכיב 6466825 :

מזהה עיצוב 106114 :

שם, TLG: BRICK 2X4 הפוך, קשת חיצונית, מס. 4

שם 4 x 2 RB: בריק מעוקל כפול עם פנים ארנב/ארנב, הדפס אף ורוד בהיר

צבע: TLG/BL לבן

בסטים: [ראה Rebrickable](#)

[פיש ב אפס ב LEGO® Pick a Brick](#)



- מזהה רכיב 6466826 :
- מזהה עיצוב 106115 :
- שם, TLG: BRICK 2X4, הפוך, קשת חיצונית, מס. 5
- שם RB: Brick Curved Double 2 x 4 הפוך עם פני ארנב/ארנב, הדפס אף כתום כהה
- צבע: TLG/BL כתום צהבהב להבה/ כתום בהיר בהיר
- [בסטים: ראה Rebrickable](#)
- [חפש ב LEGO® Pick a Brick](#)

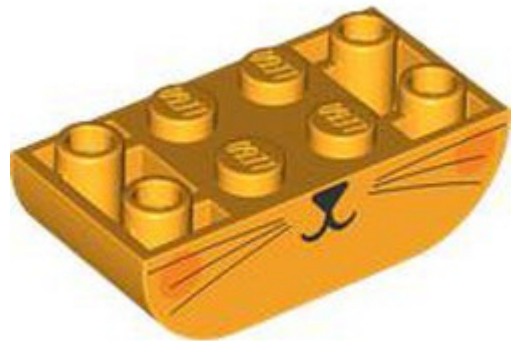

- מזהה רכיב 6466823 :
- מזהה עיצוב 106112 :
- שם, TLG: BRICK 2X4, הפוך, קשת חיצונית, מס. 2
- שם RB: בריק מעוקל כפול 2 x 4 הפוך עם פרצוף חתלתול/חתול, הדפס לחיים כתום כהה
- צבע: TLG/BL כתום צהבהב להבה/ כתום בהיר בהיר
- [בסטים: ראה Rebrickable](#)
- [חפש ב LEGO® Pick a Brick](#)

לבנים עגולים וחרוטים (2)



מזהה רכיב 6460335 :

מזהה עיצוב 5152 :

שם: RB פינה עגולה לבנים 3 x 3 מקרוני עם 2 חתיכים

צבע: TLG/BL שקוף/טרנס-צלול

בסטים: [ראה Rebrickable](#)

חפש ב [LEGO® Pick a Brick](#)



מזהה רכיב 6472905 :

מזהה עיצוב 5152 :

שם: RB פינה עגולה לבנים 3 x 3 מקרוני עם 2 חתיכים

צבע: TLG/BL לבן

בסטים: [ראה Rebrickable](#)

חפש ב [LEGO® Pick a Brick](#)

לבנים בשיפוע(6)

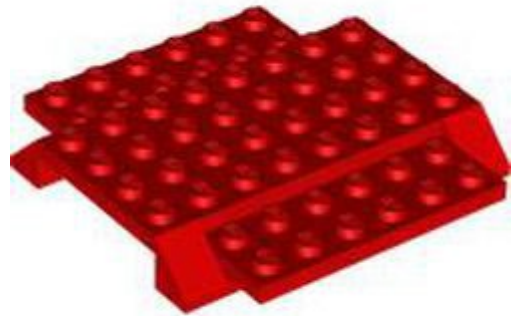

מזהה רכיב 6472686 :

מזהה עיצוב 5121 :

שם / TLG: ROOF TILE 8X8, DEG. 45 W/ צלחת

שם / RB: ROOF TILE 8X8, DEG. 45 W/ צלחת

צבע: TLG/BL אדום/אדום בהיר

בסטים: [ראה Rebrickable](#)

נפש ב [LEGO® Pick a Brick](#) -

-
-
-
-
-
-
-



מזהה רכיב 6472684 :

מזהה עיצוב 5118 :

שם / TLG: ROOF TILE 8X8, INV. DEG. 45 W/ צלחת

שם / RB: ROOF TILE 8X8, INV. DEG. 45 W/ צלחת

צבע: TLG/BL שחור

בסטים: [ראה Rebrickable](#)

נפש ב [LEGO® Pick a Brick](#) -

-
-
-
-
-
-
-

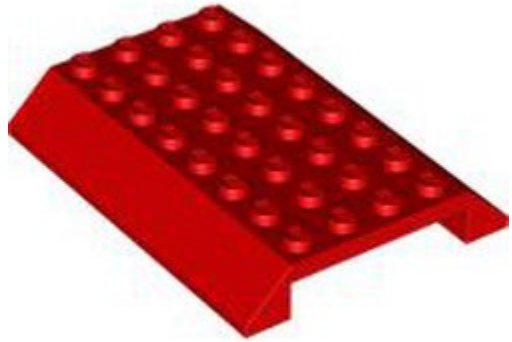

מזהה רכיב 6472685 :

מזהה עיצוב 5120 :

שם TLG: ROOF TILE 6X8, DEG. 45 W/ CUT OUT

שם RB: שיפוע 45° x 8 6 x כפול עם 8 4 x גזרה

צבע TLG/BL: אדום/אדום בהיר

בסטים: [ראה Rebrickable](#)

[פיש בא בריקס LEGO® Pick a Brick](#)

-
-
-
-
-
-
-



מזהה רכיב 6472692 :

מזהה עיצוב 5120 :

שם TLG: ROOF TILE 6X8, DEG. 45 W/ CUT OUT

שם RB: שיפוע 45° x 8 6 x כפול עם 8 4 x גזרה

צבע TLG/BL: לבן

בסטים: [ראה Rebrickable](#)

[פיש בא בריקס LEGO® Pick a Brick](#)

-
-
-
-
-
-
-



מזהה רכיב 6472683 :

מזהה עיצוב 5117 :

שם TLG: ROOF TILE 6X8, INV. DEG. 45 W/ 4.85 חור

שם: RB: שיפוע הפוך 45° 8 6 x כפול עם חורי פינים בצדדים

TLG/BL צבע: שחור

בסטים: [ראה Rebrickable](#)

[פיש באקו Pick a Brick® -LEGO](#)

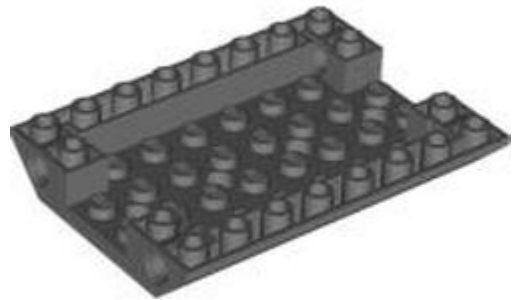

מזהה רכיב 6474594 :

מזהה עיצוב 5117 :

שם TLG: ROOF TILE 6X8, INV. DEG. 45 W/ 4.85 חור

שם: RB: שיפוע הפוך 45° 8 6 x כפול עם חורי פינים בצדדים

צבע: TLG/BL אפור אבן כהה / אפור כחלחל כהה

בסטים: [ראה Rebrickable](#)

[פיש באקו Pick a Brick® -LEGO](#)

לבנים מיוחדות(1)



מזהה רכיב 6472887 :

מזהה עיצוב 4920 :

שם 1. TLG: BRICK 1X2, W/ 4.85 BUSH W/ CLICK, NO.

שם RB: Brick Special 1 x 2 עם סיכת מפרק סיבוב

צבע: TLG/BL

בסטים: [ראה Rebrickable](#)

נפש בא [LEGO® Pick a Brick](#)

-
-
-
-
-
-
-

דופלו, קוואטרו ופרימו(17)



מזהה רכיב 6463369 :

מזהה עיצוב 105404 :

שם 6. TLG: CHASSIS 4X8X3 1/2, NO.

שם RB: שלדה 4, X8X3 1/2 מס. 6

צבע: TLG/BL ירוק צהבהב בהיר/ ליים

בסטים: [ראה Rebrickable](#)

-
-
-
-
-
-
-

LEGO® Pick a Brick - חפש ב



מזהה רכיב 6463965 :

מזהה עיצוב 105425 :

שם 2. NO. 2X2X2, DESIGN BRICK, TLG:

שם 2. NO. 2X2X2, DESIGN BRICK, RB:

צבע: TLG/BL כחול רויאל בהיר/ כחול בהיר בהיר

בסטים: [ראה Rebrickable](#)

LEGO® Pick a Brick - חפש ב



מזהה רכיב 6463130 :

מזהה עיצוב 105345 :

שם 2. NO. 2X5X3, DESIGN BRICK, TLG:

שם 2. NO. 2X5X3, DESIGN BRICK, RB:

צבע: TLG/BL כתום צהבהב להבה/ כתום בהיר בהיר

בסטים: [ראה Rebrickable](#)

LEGO® Pick a Brick - חפש ב



מזהה רכיב 6463200 :

מזהה עיצוב 105357 :

שם 7, NO. 2X6X2 1/2, DESIGN BRICK, TLG:

שם 7, NO. 2X6X2 1/2, DESIGN BRICK, RB:

TLG/BL צבע: לבן

בסטים: [ראה Rebrickable](#)

[פוש ב LEGO® Pick a Brick](#)



מזהה רכיב 6463971 :

מזהה עיצוב 105431 :

שם 8, NO. 2X6X2 1/2, DESIGN BRICK, TLG:

שם 8, NO. 2X6X2 1/2, DESIGN BRICK, RB:

TLG/BL צבע: לבנדר

בסטים: [ראה Rebrickable](#)

[פוש ב LEGO® Pick a Brick](#)



מזהה רכיב 6463859 :

מזהה עיצוב 4998 :

שם 2. TLG: DESIGN BRICK, WIG, NO.

שם 2. RB: DESIGN BRICK, WIG, NO.

צבע: TLG/BL: כחול בהיר/כחול

בסטים: [ראה Rebrickable](#)

[נפש ב LEGO® Pick a Brick](#)

-
-
-
-
-
-
-



מזהה רכיב 6463862 :

מזהה עיצוב 4998 :

שם 2. TLG: DESIGN BRICK, WIG, NO.

שם 2. RB: DESIGN BRICK, WIG, NO.

צבע: TLG/BL: צהוב קריר/ צהוב בהיר

בסטים: [ראה Rebrickable](#)

[נפש ב LEGO® Pick a Brick](#)

-
-
-
-
-
-
-



מזהה רכיב 6463863 :

מזהה עיצוב 4999 :

שם 3 TLG: DESIGN BRICK, WIG, NO.

שם 3 RB: DESIGN BRICK, WIG, NO.

צבע: TLG/BL שחור

בסטים: [ראה Rebrickable](#)

[נפש ב LEGO® Pick a Brick](#)

-
-
-
-
-
-
-



מזהה רכיב 6463860 :

מזהה עיצוב 4999 :

שם 3 TLG: DESIGN BRICK, WIG, NO.

שם 3 RB: DESIGN BRICK, WIG, NO.

צבע: TLG/BL צהוב בהיר/צהוב

בסטים: [ראה Rebrickable](#)

[נפש ב LEGO® Pick a Brick](#)

-
-
-
-
-
-
-



- מזהה רכיב 6463864 :
- מזהה עיצוב 5000 :
- שם 4. TLG: DESIGN BRICK, WIG, NO.
- שם 4. RB: DESIGN BRICK, WIG, NO.
- צבע TLG/BL: חום כהה
- [בסטטים: ראה Rebrickable](#)
- [חפש ב LEGO® Pick a Brick](#)



- מזהה רכיב 6463865 :
- מזהה עיצוב 5000 :
- שם 4. TLG: DESIGN BRICK, WIG, NO.
- שם 4. RB: DESIGN BRICK, WIG, NO.
- צבע TLG/BL: לבנדר
- [בסטטים: ראה Rebrickable](#)
- [חפש ב LEGO® Pick a Brick](#)



מזהה רכיב 6463861 :

מזהה עיצוב 4997 :

שם TLG: DESIGN BRICK, WIG, NO.1

שם RB: DESIGN BRICK, WIG, NO.1

צבע TLG/BL: כתום בהיר/כתום

בסטים: [ראה Rebrickable](#)

[פוש ב LEGO® Pick a Brick](#)



מזהה רכיב 6463858 :

מזהה עיצוב 4997 :

שם TLG: DESIGN BRICK, WIG, NO.1

שם RB: DESIGN BRICK, WIG, NO.1

צבע TLG/BL: אדום/אדום בהיר

בסטים: [ראה Rebrickable](#)

[פוש ב LEGO® Pick a Brick](#)



מזהה רכיב: 6463131 •

מזהה עיצוב: 105346 •

שם: TLG: BEE, NO. 2 •

שם: RB: Duplo Animal Bee עם הדפס פנים ופסים שחורים •

צבע: TLG/BL: צהוב בהיר/צהוב •

בסטים: [ראה Rebrickable](#) •

[נפש ב LEGO® Pick a Brick](#) •



מזהה רכיב: 6463924 •

מזהה עיצוב: 105417 •

שם: TLG: CAT, מס' 44 •

שם: RB: דופלו חתול/חתלתול זנב בלולאה, חזה לבן, רגליים, קצה זנב והדפסת פה •

צבע: TLG/BL: נוגט בינוני •

בסטים: [ראה Rebrickable](#) •

[נפש ב LEGO® Pick a Brick](#) •



מזהה רכיב 6459561 :

מזהה עיצוב 4850 :

שם: TLG: FENCE 2X4, NO.1

שם: RB: דופלו גדר/ספסל 2 על 4

צבע: TLG/BL: צהוב לבנים/שיזוף

בסטים: [ראה Rebrickable](#)

[פוש ב LEGO® Pick a Brick](#)



מזהה רכיב 6467817 :

מזהה עיצוב 5056 :

שם: TLG: LEAVES 2X3X5 1/2, NO. 1

שם: RB: LEAVES 2X3X5 1/2, NO. 1

צבע: TLG/BL: ירוק בהיר

בסטים: [ראה Rebrickable](#)

[פוש ב LEGO® Pick a Brick](#)

דגלים, שלטים, פלסטיק ובד(8)



- מזהה רכיב 6471720 :
- מזהה עיצוב 106631 :
- שם TLG: CAPE, NO. 82
- שם RB: CAPE, NO. 82
- צבע TLG/BL: חום כהה
- [בסטים: ראה Rebrickable](#)
- [פנש ב LEGO® Pick a Brick](#)



- מזהה רכיב 6465873 :
- מזהה עיצוב 105909 :
- שם TLG: PUNCHING FOIL SHEET, NO. 80
- שם RB: הדפס ענן, מערבולת, זהב
- צבע TLG/BL: זהב חם/זהב פנינה
- [בסטים: ראה Rebrickable](#)
- [פנש ב LEGO® Pick a Brick](#)



מזהה רכיב 6469869 :

מזהה עיצוב 1065888 :

שם TLG: PUNCHING FOIL SHEET, NO. 84

שם RB: דגלים, שני חורים, הדפסת לוחות זהב, אדום כהה, כסף וטורקיז כהה [גיליון שלם]

צבע TLG/BL: זהב חם/זהב פנינה

בסטים: [ראה Rebrickable](#)

[נפש ב LEGO® Pick a Brick](#)



מזהה רכיב 6470143 :

מזהה עיצוב 1065966 :

שם TLG: PUNCHING FOIL SHEET, NO. 83

שם RB: נייר כסף עבור 1-71809, כנפיים בצבע חום/שיזוף כהה

צבע TLG/BL: שקוף/טרנס-צלול

בסטים: [ראה Rebrickable](#)

[נפש ב LEGO® Pick a Brick](#)



- מזהה רכיב 6467680 :
- שם: RB כף צווארון, מסולסל 7 נקודות עם כף אפור כחלחל בהיר, עטלף שחור/אדום, עיטור אדום עם הדפס חצים
- צבע: TLG/BL אדום/אדום בהיר
- [בסטים: ראה Rebrickable](#)
- [חפש ב LEGO® Pick a Brick](#)

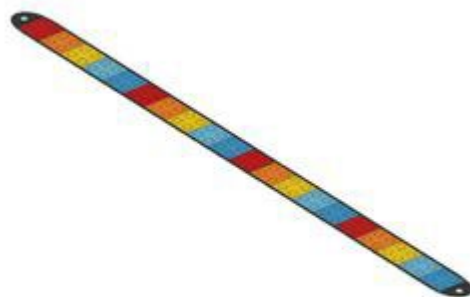

- מזהה רכיב 6469557 :
- מזהה עיצוב 9997997 :
- שם: RB סרט עם הדפס LEGO Brick
- צבע: TLG/BL שחור
- [בסטים: ראה Rebrickable](#)
- [חפש ב LEGO® Pick a Brick](#)



מזהה רכיב 6472682 :

מזהה עיצוב 106831 :

שם TLG: PUNCHING FOIL SHEET, NO. 87

שם RB: מפרש, משולש, 3 חורים פינתיים, הדפס קישוטי כחול כהה, כחול, כתום ולבן

צבע TLG/BL: שקוף/טרנס-צלול

בסטים: [ראה Rebrickable](#)

[נפש בא LEGO® Pick a Brick](#)



מזהה רכיב 6468972 :

מזהה עיצוב 106341 :

שם TLG: TENT, NO. 8

שם RB: TENT, NO. 8

צבע TLG/BL: צהוב תוסס

בסטים: [ראה Rebrickable](#)

[נפש בא LEGO® Pick a Brick](#)

דמויות גדולות הניתנות לבנייה (3)



מזהה רכיב 6466417 :

מזהה עיצוב 4986 :

שם 1. TLG: DESIGN ELEMENT, 4X6X1 2/3, NO.

שם RB: כיסוי דמות גדול 4 x 2 x 5 עם מוט, 4 חתיכים, קצוצים

TLG/BL צבע: שחור

בסטים: [ראה Rebrickable](#)

נפש [בא LEGO® Pick a Brick](#)

-
-
-
-
-
-
-



מזהה רכיב 6466698 :

מזהה עיצוב 4986 :

שם 1. TLG: DESIGN ELEMENT, 4X6X1 2/3, NO.

שם RB: כיסוי דמות גדול 4 x 2 x 5 עם מוט, 4 חתיכים, קצוצים

צבע: TLG/BL אדום/אדום בהיר

בסטים: [ראה Rebrickable](#)

נפש [בא LEGO® Pick a Brick](#)

-
-
-
-
-
-
-



- מזהה רכיב 6466418 :
- מזהה עיצוב 4986 :
- שם: TLG: DESIGN ELEMENT, 4X6X1 2/3, NO. 1
- שם: RB: כיסוי דמות גדול 4 x 2 x 5 עם מוט, 4 חתיכים, קצוצים
- צבע: TLG/BL: זהב חם/זהב פנינה
- [בסטים: ראה Rebrickable](#)
- [פנש ב LEGO® Pick a Brick](#)

מינידול פלג גוף תחתון (1)



- מזהה רכיב 6462562 :
- מזהה עיצוב 105310 :
- שם: TLG: SHORTS, W/HIP, NO. 134
- שם: RB: SHORTS, עם ירך, לא. 134
- צבע: TLG/BL: כתום צהבהב להבה/ כתום בהיר בהיר
- [בסטים: ראה Rebrickable](#)
- [פנש ב LEGO® Pick a Brick](#)

אביזרים למיני פיגורות(13)



- מזהה רכיב 6457959 :
- מזהה עיצוב 5064 :
- שם, TLG: MINI DOLL, ביגוד, לא. 1
- שם, RB: Minidoll Hipwear, תיק / פאני פאני
- צבע: TLG/BL: צהוב בהיר/צהוב
- [בסטים: ראה Rebrickable](#)
- [נפש ב LEGO® Pick a Brick](#)



- מזהה רכיב 6466138 :
- מזהה עיצוב 5064 :
- שם, TLG: MINI DOLL, ביגוד, לא. 1
- שם, RB: Minidoll Hipwear, תיק / פאני פאני
- צבע: TLG/BL: לבנדר בינוני
- [בסטים: ראה Rebrickable](#)
- [נפש ב LEGO® Pick a Brick](#)



- מזהה רכיב 6458986 :
- מזהה עיצוב 5106 :
- שם, TLG: MINI DOLL, ביגוד, לא. 2
- שם: RB מינידול צווארון, רפידות כתפיים מחודדות
- TLG/BL צבע: שחור
- [בסטים: ראה Rebrickable](#)
- [חפש ב LEGO® Pick a Brick](#)



- מזהה רכיב 6473568 :
- מזהה עיצוב 5106 :
- שם, TLG: MINI DOLL, ביגוד, לא. 2
- שם: RB מינידול צווארון, רפידות כתפיים מחודדות
- צבע: TLG/BL זהב חם/זהב פנינה
- [בסטים: ראה Rebrickable](#)
- [חפש ב LEGO® Pick a Brick](#)



- מזהה רכיב 6458990 :
- מזהה עיצוב 5107 :
- שם 2. SHOES, NO. TLG:
- שם RB: נעלי מינידול
- צבע: TLG/BL לילך בינוני/סגול כהה
- [בסטים: ראה Rebrickable](#)
- [פיש בא LEGO® Pick a Brick](#)



- מזהה רכיב 6473569 :
- מזהה עיצוב 5107 :
- שם 2. SHOES, NO. TLG:
- שם RB: נעלי מינידול
- צבע: TLG/BL זהב חם/זהב פנינה
- [בסטים: ראה Rebrickable](#)
- [פיש בא LEGO® Pick a Brick](#)



- מזהה רכיב 6472137 :
- מזהה עיצוב 5107 :
- שם 2. TLG: SHOES, NO.
- שם RB: נעלי מינידול
- TLG/BL צבע: לבן
- [בסטים: ראה Rebrickable](#)
- [נפש בא LEGO® Pick a Brick](#)



- מזהה רכיב: לא ידוע
- שם RB: Hipwear Minifig רכבת עם גלגל אדום
- צבע: TLG/BL ירוק כהה/ירוק
- הערות: מזהה אלמנט לא ידוע
- [בסטים: ראה Rebrickable](#)



- מזהה רכיב 6428957 :
- מזהה עיצוב 3442 :
- שם TLG: MINI ARMOUR, NO. 26
- שם RB: רפידות כתפיים מסוג Minifig Neckwear עם פני דרקון, מסמרות
- צבע TLG/BL: זהב חם/זהב פנינה
- [בסטים: ראה Rebrickable](#)
- [חפש ב LEGO® Pick a Brick](#)



- מזהה רכיב 6465625 :
- מזהה עיצוב 105853 :
- שם TLG: MINI LOTHING, עם ידיות, מס. 5
- שם RB: חליפת חלל עם צווארון מיני-פיג עם הדפס לוגו חלל קלאסי
- צבע TLG/BL: כתום צהבהב להבה/ כתום בהיר בהיר
- [בסטים: ראה Rebrickable](#)
- [חפש ב LEGO® Pick a Brick](#)



מזהה רכיב 6464593 :

מזהה עיצוב 5022 :

שם TLG: MINI LOTHING, NO. 28

שם RB: Minifig Neckwear, Cape

צבע TLG/BL: כחול אדמה / כחול כהה

בסטים: [ראה Rebrickable](#)

[נפש ב LEGO® Pick a Brick](#)



מזהה רכיב 6464580 :

מזהה עיצוב 5019 :

שם TLG: MUSICAL INSTRUMENT, NO. 12

שם RB: כלי נגינה, גיטרה, בלוקי

צבע TLG/BL: זהב חם / זהב פנינה

בסטים: [ראה Rebrickable](#)

[נפש ב LEGO® Pick a Brick](#)



- מזהה רכיב 6467587 :
- מזהה עיצוב 5059 :
- שם: RB יד תותבת עם מחזיק מוט
- צבע: TLG/BL תכלת כהה
- [בסטים: ראה Rebrickable](#)
- [חפש ב LEGO® Pick a Brick](#)

ראשי מיני-תאנים (5)



- מזהה רכיב 6468495 :
- מזהה עיצוב 106320 :
- שם, TLG: MINI CREATURE HEAD מ. 187
- שם, RB: MINI CREATURE HEAD מ. 187
- צבע: TLG/BL לבנדר
- [בסטים: ראה Rebrickable](#)
- [חפש ב LEGO® Pick a Brick](#)



מזהה רכיב 6468451 :

מזהה עיצוב 106280 :

שם, TLG: MINI CREATURE HEAD, מ.ס. 188

שם, RB: MINI CREATURE HEAD, מ.ס. 188

צבע: TLG/BL: כחול אדמה/ כחול כהה

בסטים: [ראה Rebrickable](#)

[נפש ב LEGO® Pick a Brick](#)



מזהה רכיב 6474313 :

מזהה עיצוב 106922 :

שם, TLG: MINI CREATURE HEAD, מ.ס. 204

שם, RB: MINI CREATURE HEAD, מ.ס. 204

צבע: TLG/BL: אדום/אדום בהיר

בסטים: [ראה Rebrickable](#)

[נפש ב LEGO® Pick a Brick](#)



מזהה רכיב 6467215 :

מזהה עיצוב 106155 :

שם, TLG: MINI CREATURE HEAD, מ. 206

שם, RB: MINI CREATURE HEAD, מ. 206

צבע: TLG/BL כחול בינוני

בסטים: [ראה Rebrickable](#)

[פיש בא בריק -LEGO® Pick a Brick](#)



מזהה רכיב 6480128 :

מזהה עיצוב 107492 :

שם, TLG: MINI CREATURE HEAD, מ. 211

שם, RB: MINI CREATURE HEAD, מ. 211

צבע: TLG/BL לבן

בסטים: [ראה Rebrickable](#)

[פיש בא בריק -LEGO® Pick a Brick](#)

Minifig Headwear (27)



- מזהה רכיב: לא ידוע
- שם: RB תחפושת / מסכה טריצרטופס עם קרניים שזופות, הדפס עיניים ירוק צהבהב/חום כהה
- צבע: TLG/BL ירוק זית
- הערות: מזהה אלמנט לא ידוע
- [בסטים: ראה Rebrickable](#)



- מזהה רכיב: 6460332
- מזהה עיצוב: 5149
- שם: TLG: HELMET, NO. 38
- שם: RB: HELMET, NO. 38
- TLG/BL צבע: לבן
- [בסטים: ראה Rebrickable](#)
- [פיש ב LEGO® Pick a Brick](#)



- מזהה רכיב: לא ידוע
- שם: RB שיער ארוך עם דפוס רצועה חומה כהה
- צבע: TLG/BL אדום/אדום בהיר
- הערות: מזהה אלמנט לא ידוע
- בסטים: [ראה Rebrickable](#)

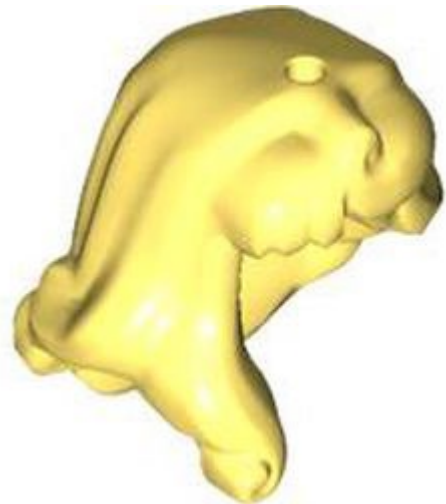

- מזהה רכיב: 6477325
- מזהה עיצוב: 3361
- שם: TLG: MINI WIG, NO. 379
- שם: RB שיער ארוך, חלק על כתף ימין, קצוות מסולסלים
- צבע: TLG/BL צהוב קריר/ צהוב בהיר בהיר
- בסטים: [ראה Rebrickable](#)
- [פוש ב LEGO® Pick a Brick](#)



- מזהה רכיב: לא ידוע
- מזהה עיצוב: 5108
- שם: RB שיער קצר מתולתל, פחוס
- TLG/BL צבע: שחור
- הערות: מזהה אלמנט לא ידוע
- בסטים: [ראה Rebrickable](#)



- מזהה רכיב: 6466801
- מזהה עיצוב: 105039
- שם: TLG פאה, עם אביזר, לא. 5
- שם: RB שיער וכתר, הדפס קוצי כתר ארוך, שחור
- צבע: TLG/BL קורל תוסס/אלמוג
- בסטים: [ראה Rebrickable](#)
- [פוש ב LEGO® Pick a Brick](#)



- מזהה רכיב: לא ידוע
- מזהה עיצוב: 5188
- שם: RB שיער וכובע, פדורה
- צבע: TLG/BL אפור אבן כהה / אפור כחלחל כהה
- הערות: מזהה אלמנט לא ידוע
- בסטים: [ראה Rebrickable](#)



- מזהה רכיב: לא ידוע
- שם: RB כובע, פטריה עם ברדס אדום, הדפס נקודות לבנות
- צבע: TLG/BL לבן
- הערות: מזהה אלמנט לא ידוע
- בסטים: [ראה Rebrickable](#)



- מזהה רכיב: לא ידוע
- מזהה עיצוב: 5187
- שם: RB אביר קסדה עם כנפי עטלף
- צבע: TLG/BL
- הערות: מזהה אלמנט לא ידוע
- בסטים: [ראה Rebrickable](#)



- מזהה רכיב: 6475181
- מזהה עיצוב: 5200
- שם: TLG: MINI HELMET, NO. 438
- שם: RB קסדה, שטח שטוח
- צבע: TLG/BL כתום כהה
- בסטים: [ראה Rebrickable](#)
- [פיש בריק - LEGO® Pick a Brick](#)



- מזהה רכיב 6462019 :
- מזהה עיצוב 5200 :
- שם TLG: MINI HELMET, NO. 438
- שם RB: קסדה, שטח שטוח
- צבע TLG/BL: כתום צהבהב להבה/ כתום בהיר בהיר
- בסטים: [ראה Rebrickable](#)
- [פיש ב LEGO® Pick a Brick](#)



- מזהה רכיב 6466767 :
- מזהה עיצוב 106091 :
- שם TLG: MINI HAT, NO. 216
- שם RB: מסכה, דרקון עם קרניים והדפס עיניים שחורות
- צבע TLG/BL: זהב חם/זהב פנינה
- בסטים: [ראה Rebrickable](#)
- [פיש ב LEGO® Pick a Brick](#)



- מזהה רכיב: לא ידוע
- שם: RB שיער מיני-פיגה ארוך עם שתל שבלול אפור-כחלחל כהה
- צבע: TLG/BL צהוב לבנים/שיזוף
- הערות: מזהה אלמנט לא ידוע
- בסטים: [ראה Rebrickable](#)



- מזהה רכיב: 6438262
- מזהה עיצוב: 103748
- שם: TLG פאה, עם אביזר, לא. 6
- שם: RB שיער מיני-פיגה קצר עם שתל שבלול אפור כחלחל בהיר
- צבע: TLG/BL חום אדמדם
- בסטים: [ראה Rebrickable](#)
- [פוש ב LEGO® Pick a Brick](#)



- מזהה רכיב 6464816 :
- מזהה עיצוב 3013 :
- שם TLG: WIG, NO. 55
- שם RB: פאה, לא. 55
- צבע TLG/BL: אדום/אדום בהיר
- [בסטים: ראה Rebrickable](#)
- [חפש ב LEGO® Pick a Brick](#)

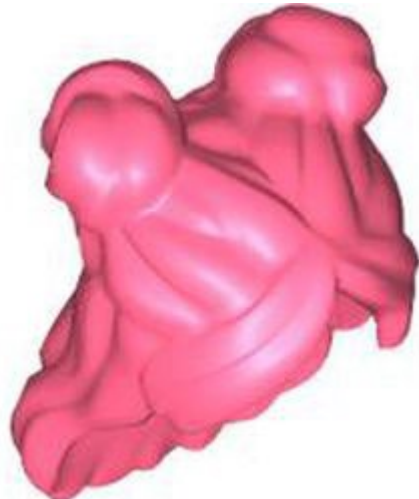

- מזהה רכיב 6462470 :
- מזהה עיצוב 5227 :
- שם TLG: WIG, NO. 82
- שם RB: פאה, לא. 82
- צבע TLG/BL: קורל תוסס/אלמוג
- [בסטים: ראה Rebrickable](#)
- [חפש ב LEGO® Pick a Brick](#)



- מזהה רכיב 6463358 :
- מזהה עיצוב 5255 :
- שם TLG: WIG, NO. 83
- שם RB: פאה, לא. 83
- צבע TLG/BL: כתום בהיר/כתום
- [בסטים: ראה Rebrickable](#)
- [חפש ב LEGO® Pick a Brick](#)



- מזהה רכיב 6468747 :
- מזהה עיצוב 4910 :
- שם TLG: MINI HAT, NO. 212
- שם RB: עטוף עם קשר גב קצר חלק, דפוס מסכה שחורה
- צבע TLG/BL: כתום בהיר/כתום
- [בסטים: ראה Rebrickable](#)
- [חפש ב LEGO® Pick a Brick](#)



מזהה רכיב 6468745 :

מזהה עיצוב 4910 :

שם TLG: MINI HAT, NO. 212

שם RB: לעטוף עם קשר גב קצר חלק, דפוס מסכה כחולה

צבע TLG/BL: כחול אדמה/ כחול כהה

בסטים: [ראה Rebrickable](#)

[נפש ב LEGO® Pick a Brick](#)



מזהה רכיב 6469029 :

מזהה עיצוב 4910 :

שם TLG: MINI HAT, NO. 212

שם RB: עטוף עם קשר גב קצר חלק, דפוס מסכה ירוקה בהירה

צבע TLG/BL: ירוק אדמה/ ירוק כהה

בסטים: [ראה Rebrickable](#)

[נפש ב LEGO® Pick a Brick](#)

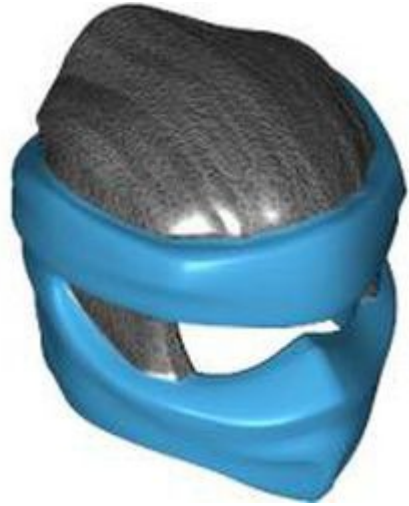

מזהה רכיב 6476483 :

מזהה עיצוב 4910 :

שם TLG: MINI HAT, NO. 212

שם RB: עטוף עם קשר גב קצר חלק, דפוס מסכה תכלת כהה

צבע TLG/BL: טיטניום מתכתי / פנינה טיטניום

בסטים: [ראה Rebrickable](#)

[נפש ב LEGO® Pick a Brick](#)



מזהה רכיב 6468563 :

מזהה עיצוב 4910 :

שם TLG: MINI HAT, NO. 212

שם RB: לעטוף עם קשר גב קצר חלק, דפוס מסכת זהב פנינה

צבע TLG/BL: אדום/אדום בהיר

בסטים: [ראה Rebrickable](#)

[נפש ב LEGO® Pick a Brick](#)

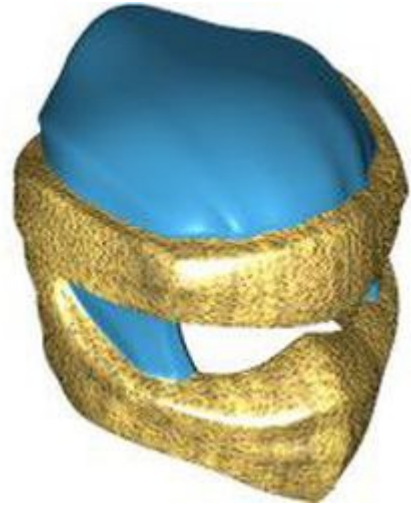

מזהה רכיב 6468564 :

מזהה עיצוב 4910 :

שם TLG: MINI HAT, NO. 212

שם RB: לעטוף עם קשר גב קצר חלק, דפוס מסכת זהב פנינה

צבע TLG/BL: תכלת כהה

בסטים: [ראה Rebrickable](#)

[פיש ב LEGO® Pick a Brick](#)



מזהה רכיב 6469804 :

מזהה עיצוב 4910 :

שם TLG: MINI HAT, NO. 212

שם RB: לעטוף עם קשר גב קצר חלק, דפוס מסכת זהב פנינה

צבע TLG/BL: כתום צהבהב להבה/ כתום בהיר בהיר

בסטים: [ראה Rebrickable](#)

[פיש ב LEGO® Pick a Brick](#)



מזהה רכיב 6473615 :

מזהה עיצוב 4910 :

שם TLG: MINI HAT, NO. 212

שם RB: לעטוף עם קשר גב קצר חלק, דפוס מסכה אדומה

צבע TLG/BL: אדום כהה

בסטים: [ראה Rebrickable](#)

[נפש ב LEGO® Pick a Brick](#)

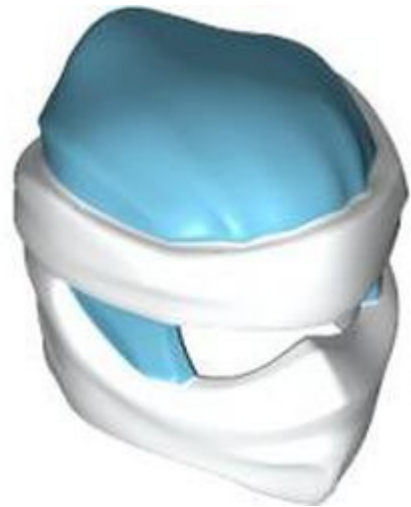

מזהה רכיב 6469028 :

מזהה עיצוב 4910 :

שם TLG: MINI HAT, NO. 212

שם RB: עטוף עם קשר גב קצר חלק, דפוס מסכה לבנה

צבע TLG/BL: תכלת בינוני

בסטים: [ראה Rebrickable](#)

[נפש ב LEGO® Pick a Brick](#)



- מזהה רכיב 6468746 :
- מזהה עיצוב 4919 :
- שם TLG: MINI HELMET, NO. 432
- שם RB: עטוף עם מסכת זאב עם עיניים תכלת בינוניות, דפוס שיניים/ניבים
- צבע TLG/BL: כחול אדמה / כחול כהה
- [בסטים: ראה Rebrickable](#)
- [נפש ב LEGO® Pick a Brick](#)

גוף תחתון מיני-תמונה (2)



- מזהה רכיב 6277545 :
- מזהה עיצוב 65035 :
- שם TLG: BATTLE DROID LEG
- שם RB: Legs Mechanical, Super Battle Droid
- צבע TLG/BL: טיטניום מתכתי / פנינה טיטניום
- [בסטים: ראה Rebrickable](#)
- [נפש ב LEGO® Pick a Brick](#)



- מזהה רכיב: לא ידוע
- מזהה עיצוב: 970e13
- שם: RB: רגליים תותבות קפיציות, רגליים וירכיים עליונות בתכלת כהה
- צבע: TLG/BL: תכלת כהה
- הערות: מזהה אלמנט לא ידוע
- בסטים: [ראה Rebrickable](#)

[חזרה לאינדקס](#)

פלג גוף עליון קטן(1)



- מזהה רכיב: 6470260
- מזהה עיצוב: 31785
- שם: TLG: BATTLE DROID ARM
- שם: RB: Arm Mechanical, Super Battle Droid עם 2 קליפים
- צבע: TLG/BL: טיטניום מתכתי / פנינה טיטניום
- בסטים: [ראה Rebrickable](#)
- [נפש ב LEGO® Pick a Brick](#)

[חזרה לאינדקס](#)

מיני פיגורות(2)



מזהה רכיב 6431337 :

מזהה עיצוב 3513 :

שם 1. TLG: HAND, W/ 3.2 SHAFT, NO.

שם RB: פרקי ידיים/כפפות

TLG/BL צבע: לבן

בסטים: [ראה Rebrickable](#)

נפש [בא LEGO® Pick a Brick](#)



מזהה רכיב 6467932 :

מזהה עיצוב 5342 :

שם 8. TLG: TORSO, NO.

שם RB: Torso/Head Mechanical, Super Battle Droid

צבע: TLG/BL טיטניום מתכתי / פנינה טיטניום

בסטים: [ראה Rebrickable](#)

נפש [בא LEGO® Pick a Brick](#)

[חזרה לאינדקס](#)

לוחות(4)



מזהה רכיב 6468172 :

מזהה עיצוב 5065 :

שם TLG: WALL 6X5X3 1/3, W/ ARCH, 1/4 CIRCLE

שם RB: לוח 6 x 3 1/3 x 5 חלק עליון מעוקל

צבע TLG/BL: טרנס-שחור

בסטים: [ראה Rebrickable](#)

נפש ב [LEGO® Pick a Brick](#)

-
-
-
-
-
-
-



מזהה רכיב 6472651 :

מזהה עיצוב 5065 :

שם TLG: WALL 6X5X3 1/3, W/ ARCH, 1/4 CIRCLE

שם RB: לוח 6 x 3 1/3 x 5 חלק עליון מעוקל

צבע TLG/BL: סגול בהיר כחלחל שקוף/טרנס-סגול

בסטים: [ראה Rebrickable](#)

נפש ב [LEGO® Pick a Brick](#)

-
-
-
-
-
-
-



מזהה רכיב 6457960 :

מזהה עיצוב 5065 :

שם TLG: WALL 6X5X3 1/3, W/ ARCH, 1/4 CIRCLE

שם RB: לוח 6 x 3 1/3 x 5 חלק עליון מעוקל

צבע TLG/BL: שקוף/טרנס-צלול

בסטים: [ראה Rebrickable](#)

[פיש בא בריקס LEGO® Pick a Brick](#)

-
-
-
-
-
-
-



מזהה רכיב 6474013 :

מזהה עיצוב 5065 :

שם TLG: WALL 6X5X3 1/3, W/ ARCH, 1/4 CIRCLE

שם RB: לוח 6 x 3 1/3 x 5 חלק עליון מעוקל

צבע TLG/BL: לבן

בסטים: [ראה Rebrickable](#)

[פיש בא בריקס LEGO® Pick a Brick](#)

-
-
-
-
-
-
-

[חזרה לאינדקס](#)

צמחים ובעלי חיים(28)



מזהה רכיב 6468485 :

מזהה עיצוב 106311 :

שם TLG: ANIMAL HEAD, NO. 103

שם RB: חלק גוף של בעלי חיים, גמל טורסו וראש עם הדפס עיניים שחורות

צבע TLG/BL: צהוב לבנים/שיזוף

בסטים: [ראה Rebrickable](#)

נפש [בא LEGO® Pick a Brick](#)



מזהה רכיב 6466339 :

מזהה עיצוב 105997 :

שם TLG: CALF, NO. 5

שם RB: חיה, פרה, תינוק/עגל עם עיניים חומות אדמדמות והדפס אישונים לבנים

צבע TLG/BL: שחור

בסטים: [ראה Rebrickable](#)

נפש [בא LEGO® Pick a Brick](#)



מזהה רכיב 6466185 :

מזהה עיצוב 105932 :

שם: CALF, NO. 6 TLG

שם: RB חיה, פרה, תינוק/עגל עם עיניים חומות אדמדמות, הדפס כתמים שחורים

TLG/BL צבע: לבן

בסטים: [ראה Rebrickable](#)

[LEGO® Pick a Brick](#) -



מזהה רכיב: לא ידוע

שם: RB בעל חיים, כלב אפגאני כלב עם חרטום אפור-כחלחל כהה, הדפס אוזניים

צבע: TLG/BL צהוב לבנים/שיזוף

הערות: מזהה אלמנט לא ידוע

בסטים: [ראה Rebrickable](#)



- מזהה רכיב: לא ידוע
- שם: RB חיה, עז עם הדפס קרני שזוף כהה
- TLG/BL צבע: לבן
- הערות: מזהה אלמנט לא ידוע
- [בסטים: Rebrickable](#)



- מזהה רכיב: 6466340
- מזהה עיצוב: 105998
- שם: TLG: GOAT, NO. 9
- שם: RB חיה, עז עם קרניים, הדפס כתמים אפור-כחלחל כהה/לבנים
- צבע: TLG/BL אפור אבן בינוני/אפור כחלחל בהיר
- [בסטים: Rebrickable](#)
- [נפש ב LEGO® Pick a Brick](#)



- מזהה רכיב 6465603 :
- מזהה עיצוב 105833 :
- שם TLG: GOAT, NO. 8
- שם RB: חיה, עז עם הדפס כתמים לבנים
- צבע TLG/BL: צהוב חול/ חום כהה
- [בסטים: ראה Rebrickable](#)
- [נפש ב LEGO® Pick a Brick](#)



- מזהה רכיב 6466695 :
- שם RB: בעל חיים, סוס/סייח, 1 אגזרה, הדפס זנב ורעמה שזוף
- צבע TLG/BL: לבן
- [בסטים: ראה Rebrickable](#)
- [נפש ב LEGO® Pick a Brick](#)



מזהה רכיב 6471782 :

מזהה עיצוב 106652 :

שם, TLG: RINDEER עם 1.5 חור, מס. 5

שם: RB: הדפס בעל חיים, איילים, פרווה שיזוף וקרניים (Sven)

צבע: TLG/BL צהוב חול/ חום כהה

בסטים: [ראה Rebrickable](#)

[פיש ב LEGO® Pick a Brick](#)



מזהה רכיב 6464367 :

שם: RB: חלק גוף של יצור, לסת עליונה של ראש דרקון עם 2 על 4 חתיכים, מוטות, חתיכים על

האף עם עיניים כתומות, הדפס סימני לבן/נחושת

צבע: TLG/BL שחור

בסטים: [ראה Rebrickable](#)

[פיש ב LEGO® Pick a Brick](#)



מזהה רכיב 6455231 :

מזהה עיצוב 3770 :

שם TLG: CREATURE HEAD, NO. 120

שם RB: חלק גוף של יצור, לסת עליונה של ראש דרקון, עיניים חלולות, קוצים

צבע TLG/BL: אדום/אדום בהיר

בסטים: [ראה Rebrickable](#)

[נפש ב LEGO® Pick a Brick](#)



מזהה רכיב 6463362 :

מזהה עיצוב 3770 :

שם TLG: CREATURE HEAD, NO. 120

שם RB: חלק גוף של יצור, לסת עליונה של ראש דרקון, עיניים חלולות, קוצים

צבע TLG/BL: תכלת כהה

בסטים: [ראה Rebrickable](#)

[נפש ב LEGO® Pick a Brick](#)



מזהה רכיב 6463364 :

מזהה עיצוב 3770 :

שם TLG: CREATURE HEAD, NO. 120

שם RB: חלק גוף של יצור, לסת עליונה של ראש דרקון, עיניים חלולות, קוצים

צבע TLG/BL: כתום צהבהב להבה/ כתום בהיר בהיר

בסטים: [ראה Rebrickable](#)

[פיש ב LEGO® Pick a Brick](#)



מזהה רכיב 6466810 :

מזהה עיצוב 5098 :

שם TLG: CREATURE BODY, NO. 44

שם RB: חלק גוף של יצור, גרימספאון, גב קצוץ, זנב מעוגל (התגנב)

צבע TLG/BL: שחור

בסטים: [ראה Rebrickable](#)

[פיש ב LEGO® Pick a Brick](#)



מזהה רכיב 646522 : •

מזהה עיצוב 105752 : •

שם TLG: DOG, NO. 61 •

שם RB: כלב, עומד עם אפוד צהוב, הדפס משטרתי כחול כהה •

צבע TLG/BL: חום אדמדם •

בסטים: [ראה Rebrickable](#) •

[נפש ב LEGO® Pick a Brick](#) •



מזהה רכיב 646544 : •

מזהה עיצוב 105774 : •

שם TLG: DOG, NO. 60 •

שם RB: כלב, עומד עם אפוד צהוב, הדפס כבאים אדום •

צבע TLG/BL: חום אדמדם •

בסטים: [ראה Rebrickable](#) •

[נפש ב LEGO® Pick a Brick](#) •



- מזהה רכיב 6464535 :
- מזהה עיצוב 5215 :
- שם 3, NO. BANANA, TLG:
- שם RB: צמח, קליפת בונה
- צבע TLG/BL: צהוב בהיר/צהוב
- בסטים: [ראה Rebrickable](#)
- [פוש ב LEGO® Pick a Brick](#)



- מזהה רכיב 6507849 :
- מזהה עיצוב 5151 :
- שם 1, NO. LEAF, 3X4X2 2/3, TLG:
- שם RB: צמח, שרך 4 x 23 x
- צבע TLG/BL: ירוק צהבהב בהיר/ ליים
- בסטים: [ראה Rebrickable](#)
- [פוש ב LEGO® Pick a Brick](#)



- מזהה רכיב 6460334 :
- מזהה עיצוב 5151 :
- שם: RB צמח, שרך 23 x 4
- צבע: TLG/BL ירוק צהבהב בהיר/ ליים
- בסטים: [ראה Rebrickable](#)
- [פנש ב LEGO® Pick a Brick](#)



- מזהה רכיב 6507837 :
- מזהה עיצוב 5058 :
- שם: TLG: LEAF 4X5X1 2/3
- שם: RB צמח, עלים מוערמים 1 2/34 x 5
- צבע: TLG/BL ירוק בהיר
- בסטים: [ראה Rebrickable](#)
- [פנש ב LEGO® Pick a Brick](#)



מזהה רכיב 6457953 :

מזהה עיצוב 5058 :

שם: RB צמח, עלים מוערמים 5 x 1 2/34 x

צבע: TLG/BL ירוק בהיר

בסטים: [ראה Rebrickable](#)

חפש ב [LEGO® Pick a Brick](#)

-
-
-
-
-
-



מזהה רכיב 6507839 :

מזהה עיצוב 5058 :

שם: TLG: LEAF 4X5X1 2/3

שם: RB צמח, עלים מוערמים 5 x 1 2/34 x

צבע: TLG/BL כתום צהבהב להבה/ כתום בהיר בהיר

בסטים: [ראה Rebrickable](#)

חפש ב [LEGO® Pick a Brick](#)

-
-
-
-
-
-
-



- מזהה רכיב 6475766 :
- מזהה עיצוב 5058 :
- שם: RB צמח, עלים מוערמים $5 \times 1 \frac{2}{34}$ x
- צבע: TLG/BL כתום צהבהב להבה/ כתום בהיר בהיר
- בסטים: [ראה Rebrickable](#)
- [פוש ב LEGO® Pick a Brick](#)



- מזהה רכיב 6466045 :
- מזהה עיצוב 5058 :
- שם: RB צמח, עלים מוערמים $5 \times 1 \frac{2}{34}$ x
- צבע: TLG/BL לבנדר בינוני
- בסטים: [ראה Rebrickable](#)
- [פוש ב LEGO® Pick a Brick](#)

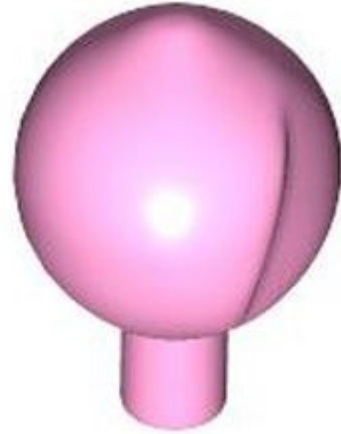

- מזהה רכיב 6489399 :
- מזהה עיצוב 5234 :
- שם 4. NO. FRUIT, TLG:
- שם RB: צמח, אפרסק
- צבע: TLG/BL סגול בהיר/ורוד בהיר
- [בסטים: ראה Rebrickable](#)
- [נפש ב LEGO® Pick a Brick](#)



- מזהה רכיב 6463363 :
- מזהה עיצוב 4899 :
- שם 122. NO. WING, TLG:
- שם RB: כנף 11 x 6 עם 3 מוטות, דפוס שיש כחול
- צבע: TLG/BL כחול בהיר שקוף/ כחול טרנס-לייט
- [בסטים: ראה Rebrickable](#)
- [נפש ב LEGO® Pick a Brick](#)



- מזהה רכיב 6463365 :
- מזהה עיצוב 4899 :
- שם TLG: WING, NO. 122
- שם RB: כנף 11 x 6 עם 3 מוטות, דפוס שיש כתום בהיר בהיר
- צבע TLG/BL: צהוב שקוף/טרנס-צהוב
- [בסטים: ראה Rebrickable](#)
- [חפש ב LEGO® Pick a Brick](#)



- מזהה רכיב 6455234 :
- מזהה עיצוב 4899 :
- שם TLG: WING, NO. 122
- שם RB: כנף 11 x 6 עם 3 מוטות, דוגמת שיש אדום
- צבע TLG/BL: כתום בהיר שקוף/טרנס-כתום
- [בסטים: ראה Rebrickable](#)
- [חפש ב LEGO® Pick a Brick](#)

[חזרה לאינדקס](#)

צלחות מיוחדות(4)



מזהה רכיב 6468165 :

מזהה עיצוב 5175 :

שם, TLG: PLATE 2X4 עם 1.5, PLATE 1X4 כלפי מטה

שם RB: סוגר 42 x 1 - 4

צבע: TLG/BL סגול בהיר/ורוד כהה

בסטים: [ראה Rebrickable](#)

נפש [בא LEGO® Pick a Brick](#)

-
-
-
-
-
-
-



מזהה רכיב 6470230 :

מזהה עיצוב 5175 :

שם, TLG: PLATE 2X4 עם 1.5, PLATE 1X4 כלפי מטה

שם RB: סוגר 42 x 1 - 4

צבע: TLG/BL ירוק צהבהב בהיר/ ליים

בסטים: [ראה Rebrickable](#)

נפש [בא LEGO® Pick a Brick](#)

-
-
-
-
-
-
-



מזהה רכיב 6461067 :

מזהה עיצוב 5175 :

שם, TLG: PLATE 2X4 עם 1.5, PLATE 1X4 כלפי מטה

שם: RB סוגר 4x2 - 1x4

TLG/BL צבע: לבן

בסטים: [ראה Rebrickable](#)

[פוש ב LEGO® Pick a Brick](#)



מזהה רכיב 6457961 :

מזהה עיצוב 5066 :

שם, TLG: PLATE 2X2 W/ HOR. 3.2 פיר

שם: RB לוח מיוחד 2x2 עם סרגל T אופקי מתחת

צבע: TLG/BL אפור אבן כהה / אפור כחלחל כהה

בסטים: [ראה Rebrickable](#)

[פוש ב LEGO® Pick a Brick](#)

[חזרה לאינדקס](#)

קליעים / משגרים (2)



מזהה רכיב 6455232 :

מזהה עיצוב 3769 :

שם 1. TLG: FUNCTION ELEMENT, NO.

שם RB: משגר סליידר דרקון 2 x 9 עם טבעת / לסת תחתונה, או הדק, מחזיק מיני-תמונה

צבע: TLG/BL זהב חם/זהב פנינה

בסטים: [ראה Rebrickable](#)

נפש [בא LEGO® Pick a Brick](#)

-
-
-
-
-
-
-



מזהה רכיב 6463361 :

מזהה עיצוב 3771 :

שם 2. TLG: FUNCTION ELEMENT, NO.

שם RB: הדרקון סליידר טריגר עם 2 פסים

צבע: TLG/BL זהב חם/זהב פנינה

בסטים: [ראה Rebrickable](#)

נפש [בא LEGO® Pick a Brick](#)

-
-
-
-
-
-
-

[חזרה לאינדקס](#)

קורות טכניות מיוחדות(1)



- מזהה רכיב 6475314 :
- מזהה עיצוב 3167 :
- שם 1. **TLG: BEAM U-FRAME, 2X3, NO.**
- שם **RB: Technic Beam 2 x 3** עבה [חור קרן מרכז היסט 90°]
- צבע **TLG/BL:** אפור אבן כהה / אפור כחלחל כהה
- **בסטים:** [ראה Rebrickable](#)
- **נפש בא LEGO® Pick a Brick**

[חזרה לאינדקס](#)

הילוכים טכניים(1)



- מזהה רכיב 6469530 :
- מזהה עיצוב 5405 :
- שם **TLG: TECHNIC ANGULAR WHEEL, 45** מעלות.
- שם **RB: Technic Knob Wheel 45° Offset**
- צבע **TLG/BL:** אפור אבן בינוני/אפור כחלחל בהיר
- **בסטים:** [ראה Rebrickable](#)
- **נפש בא LEGO® Pick a Brick**

חזרה לאינדקס

אריחים (1)



- מזהה רכיב 6484420 :
- מזהה עיצוב 4974 :
- שם TLG: FLAT TILE 8X16
- שם RB: אריח 8 x 16 עם משטח חלק
- TLG/BL צבע: שחור
- [בסטים: ראה Rebrickable](#)
- [חפש ב LEGO® Pick a Brick](#)

חזרה לאינדקס

חלונות ודלתות (1)



- מזהה רכיב 6469206 :
- מזהה עיצוב 5032 :
- שם RB: גדר שרשרת 64 x
- צבע: TLG/BL כסף מתכתי/כסף שטוח

- [Rebrickable](#) **בסטים: ראה**
- **חפש ב** [LEGO® Pick a Brick](#) -
- [חזרה לאינדקס](#)

שמשות וגוף גוף (7)



- מזהה רכיב 6472688 :
- מזהה עיצוב 5122 :
- שם **TLG: ROOF TILE 6X10, INV. DEG. 45 W/ BOW**
- שם **RB:** גוף המטוס מעוקל קדימה 6 x 10 תחתית, 2 חורים פינים
- **TLG/BL צבע:** שחור
- [Rebrickable](#) **בסטים: ראה**
- **חפש ב** [LEGO® Pick a Brick](#) -



- מזהה רכיב 6472689 :
- מזהה עיצוב 5123 :
- שם **TLG: ROOF TILE 6X8, INV. DEG. 45 W/ BOW**
- שם **RB:** גוף המטוס מעוקל קדימה 6 x 8 תחתית עם 2 חורי פינים
- **TLG/BL צבע:** שחור
- [Rebrickable](#) **בסטים: ראה**

[-LEGO® Pick a Bricka](#)

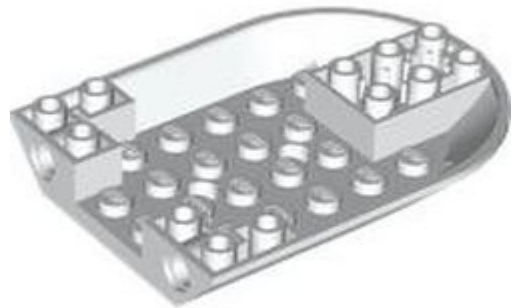

מזהה רכיב: 6472515

מזהה עיצוב: 5123

שם: TLG: ROOF TILE 6X8, INV. DEG. 45 W/ BOW

שם RB: גוף המטוס מעוקל קדימה 6 x 8 x תחתית עם 2 חורי פינים

צבע: TLG/BL

בסטים: [ראה Rebrickable](#)

[-LEGO® Pick a Bricka](#)

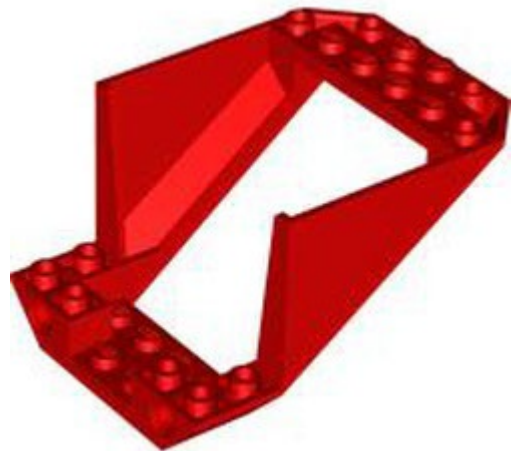

מזהה רכיב: 6472690

מזהה עיצוב: 5124

שם: TLG: PLANE BACK 6X8X4, עם CUT OUT

שם RB: גוף מטוס ישר מאחור חלק 6 x 4 x 8 עם פתח

צבע: TLG/BL אדום/אדום בהיר

בסטים: [ראה Rebrickable](#)

[-LEGO® Pick a Bricka](#)



מזהה רכיב 6472691 :

מזהה עיצוב 5124 :

שם, TLG: PLANE BACK 6X8X4 עם CUT OUT

שם: RB: גוף מטוס ישר מאחור חלק 6 x 4 x 8 עם פתח

TLG/BL צבע: לבן

בסטים: [ראה Rebrickable](#)

[פיש בא בריקס LEGO® Pick a Brick](#)



מזהה רכיב 6458584 :

מזהה עיצוב 5100 :

שם 2, TLG: SHIP FRONT, 20X10X1 1/3, NO.

שם RB: Brick Special 20 x 10 x 1 1/3 עם פינות מעוגלות, 4 x 9 חיתוך, חורי סיכה

צבע: TLG/BL אדום/אדום בהיר

בסטים: [ראה Rebrickable](#)

[פיש בא בריקס LEGO® Pick a Brick](#)



- מזהה רכיב 6465637 :
- מזהה עיצוב 5274 :
- שם: RB שמשה קדמית 6 x 8 עקומה
- צבע: TLG/BL כחול בהיר שקוף/ כחול טרנס-לייט
- בסטים: ראה Rebrickable
- נפש ב LEGO® Pick a Brick

[חזרה לאינדקס](#)

צבע מחדש (424)

סורגים, סולמות וגדרות (10)



- מזהה רכיב 6468160 :
- מזהה עיצוב 62113 :
- שם: TLG: LATTICE PLATE 1X4X3
- שם: RB פס 1 [3 x 4 x סיום כרטיסיות]
- צבע: TLG/BL לבנדר
- בסטים: ראה Rebrickable
- נפש ב LEGO® Pick a Brick



- מזהה רכיב 6468173 :
- מזהה עיצוב 87618 :
- שם TLG: FUNCTION ELEMENT MALE
- שם RB: בר 5 עם ידית (ראם חיכוך)
- צבע TLG/BL: זהב חם/זהב פנינה
- [בסטים: ראה Rebrickable](#)
- [חפש ב LEGO® Pick a Brick](#)



- מזהה רכיב 6474602 :
- מזהה עיצוב 28921 :
- שם TLG: STICK 6M W/FLANGE
- שם RB: בר 6 עם טבעת עצור
- צבע TLG/BL: ירוק חול
- [בסטים: ראה Rebrickable](#)
- [חפש ב LEGO® Pick a Brick](#)



מזהה רכיב 6473944 :

מזהה עיצוב 64865 :

שם TLG: TECHNIC STICK

שם RB: 8 בר L - שתי טבעות עצירה / סיכה אחת, מוט סקי טכני [קצה שטוח]

צבע TLG/BL: זהב חם/זהב פנינה

בסטים: [ראה Rebrickable](#)

[נפש בא LEGO® Pick a Brick](#)



מזהה רכיב 6476174 :

מזהה עיצוב 49755 :

שם TLG: 3.2 SHAFT W/3.2 HOLE

שם RB: מחזיק מוט עם חור וידית בר

צבע TLG/BL: חום אדמדם

בסטים: [ראה Rebrickable](#)

[נפש בא LEGO® Pick a Brick](#)



- מזהה רכיב 6510194 :
- מזהה עיצוב 65578 :
- שם 1. TLG: HANDLE, NO.
- שם RB: בר, זווית עם חתך על קצה
- צבע TLG/BL: אדום כהה
- [בסטים: ראה Rebrickable](#)
- [חפש ב LEGO® Pick a Brick](#)



- מזהה רכיב 6476966 :
- מזהה עיצוב 65578 :
- שם RB: בר, זווית עם חתך על קצה
- צבע TLG/BL: אדום כהה
- [בסטים: ראה Rebrickable](#)
- [חפש ב LEGO® Pick a Brick](#)



- מזהה רכיב 6509838 :
- מזהה עיצוב 5630 :
- שם TLG: LATTICE 1X4X6 W/ SNAP
- שם RB: LATTICE 1X4X6 W/ SNAP
- TLG/BL צבע: לבנדר
- [בסטים: ראה Rebrickable](#)
- [פנש ב LEGO® Pick a Brick](#)



- מזהה רכיב 6471272 :
- מזהה עיצוב 5630 :
- שם RB: LATTICE 1X4X6 W/ SNAP
- TLG/BL צבע: לבנדר
- [בסטים: ראה Rebrickable](#)
- [פנש ב LEGO® Pick a Brick](#)



מזהה רכיב 6475096 :

מזהה עיצוב 70646 :

שם TLG: LADDER 2X16 W/3.2 SHAFT

שם RB: סולם 16 x 2.5 עם שלושה 2 x 2 חתיכים

TLG/BL צבע: שחור

בסטים: [ראה Rebrickable](#)

[פנש ב LEGO® Pick a Brick](#)

[חזרה לאינדקס](#)

לבנים (5)



מזהה רכיב 6476579 :

מזהה עיצוב 14716 :

שם TLG: BRICK 1X1X3

שם RB: לבנה 1 x 3

צבע TLG/BL: Aqua/ Light Aqua

בסטים: [ראה Rebrickable](#)

[פנש ב LEGO® Pick a Brick](#)

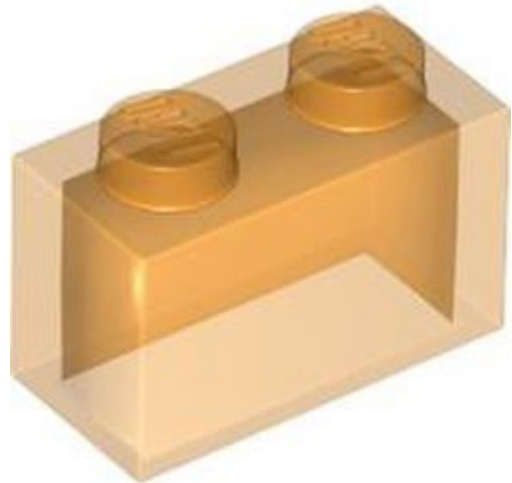

מזהה רכיב 6466832 :

מזהה עיצוב 35743 :

שם TLG: BRICK 1X2 ללא PIN

שם RB: לבנה 1 x 2 ללא צינור תחתון

צבע TLG/BL: כתום בהיר שקוף/טרנס-כתום

בסטים: [ראה Rebrickable](#)

[נפש ב LEGO® Pick a Brick](#)



מזהה רכיב 6472295 :

מזהה עיצוב 2454 :

שם TLG: BRICK 1X2X5

שם RB: לבנה 1 x 2 x 5 עם חתיכים חלולים ומחזיק חתיכים תחתון עם רכסים סימטריים

צבע TLG/BL: אביב צהבהב ירוק/ ירוק צהבהב

בסטים: [ראה Rebrickable](#)

[נפש ב LEGO® Pick a Brick](#)

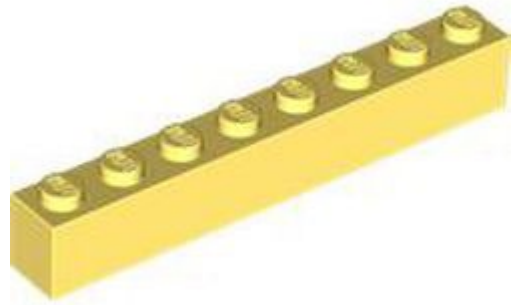

- מזהה רכיב 6117315 :
- מזהה עיצוב 3008 :
- שם TLG: BRICK 1X8
- שם RB: לבנה 81 x
- צבע TLG/BL: צהוב קריר/ צהוב בהיר בהיר
- [בסטים: ראה Rebrickable](#)
- [חפש ב LEGO® Pick a Brick](#)

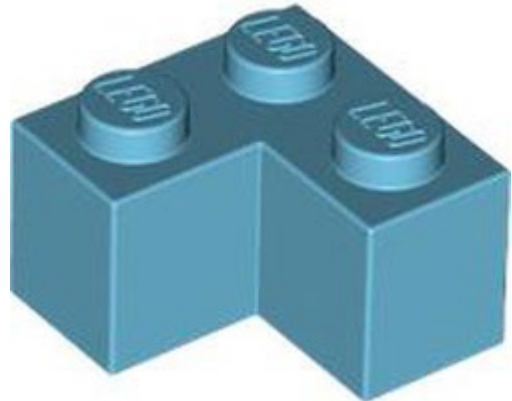

- מזהה רכיב 6353496 :
- מזהה עיצוב 2357 :
- שם TLG: BRICK CORNER 1X2X2
- שם RB: בריק 2x2 פינה
- צבע TLG/BL: תכלת כהה
- [בסטים: ראה Rebrickable](#)
- [חפש ב LEGO® Pick a Brick](#)

[חזרה לאינדקס](#)

לבנים מעוקלים (42)

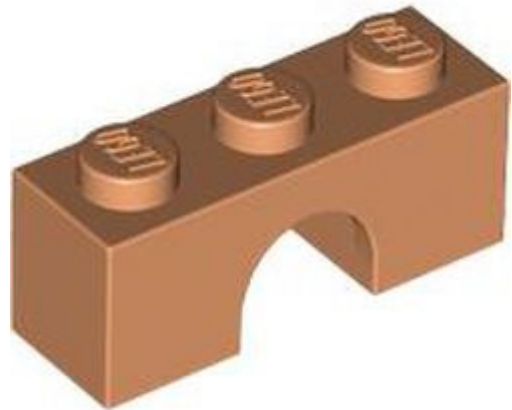

- מזהה רכיב 6469438 :
- מזהה עיצוב 4490 :
- שם TLG: BRICK W. BOW 1X3
- שם RB: קשת לבנים 31 x
- TLG/BL צבע: נוגט
- בסטים: [ראה Rebrickable](#)
- [פיש ב LEGO® Pick a Brick](#)



- מזהה רכיב 6469256 :
- מזהה עיצוב 92903 :
- שם TLG: BRICK 1X3X2 W/INS AND OUTS.BOW
- שם RB: קשת לבנים 1 x 2 x 3 חלק עליון מעוקל
- צבע: TLG/BL צהוב תוסס
- בסטים: [ראה Rebrickable](#)
- [פיש ב LEGO® Pick a Brick](#)



- מזהה רכיב 6467273 :
- מזהה עיצוב 3659 :
- שם TLG: BRICK W. BOW 1X4
- שם RB: קשת לבנים 41 x
- צבע: TLG/BL נוגט בינוני
- [בסטים: ראה Rebrickable](#)
- [חפש ב LEGO® Pick a Brick](#)

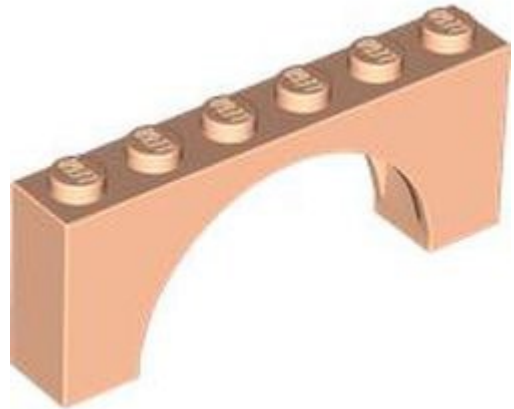

- מזהה רכיב 6469892 :
- מזהה עיצוב 15254 :
- שם TLG: BRICK W/ INSIDE BOW 1X6X2
- שם RB: קשת לבנים 1 - 6 x 2 x חלק עליון דק ללא צד תחתון מחוזק [גרסה חדשה]
- צבע: TLG/BL נוגט בהיר
- [בסטים: ראה Rebrickable](#)
- [חפש ב LEGO® Pick a Brick](#)



מזהה רכיב: 6474449

מזהה עיצוב: 30935

שם: TLG: BRICK 1X1X3 1/3, W/ ARCH

שם RB: קשת לבנים 1 1/3 x 3 x 6 חלק עליון מעוקל

צבע: TLG/BL: Aqua/ Light Aqua

בסטים: [ראה Rebrickable](#)

נפש ב [LEGO® Pick a Brick](#)



מזהה רכיב: 6469798

מזהה עיצוב: 40296

שם: TLG: BRICK W. BOW 1X8X2

שם RB: קשת לבנים 1 2 x 8 מוגבה

צבע: TLG/BL: Aqua/ Light Aqua

בסטים: [ראה Rebrickable](#)

נפש ב [LEGO® Pick a Brick](#)



- מזהה רכיב 6477372 :
- מזהה עיצוב 49307 :
- שם, TLG: PLATE 1X1X2/3 קשת חיצונית
- שם: RB: בריק מעוקל 1 2/3 x 1 x חלק עליון כפול מעוקל, ללא חתיכים
- צבע: TLG/BL: צהוב חול/ חום כהה
- [בסטים: ראה Rebrickable](#)
- [נפש ב LEGO® Pick a Brick](#)



- מזהה רכיב 6471115 :
- מזהה עיצוב 32807 :
- שם, TLG: BRICK 1X1X1 1/3, W/ ARCH
- שם: RB: בריק מעוקל 1 1/3 x 1 x 2 עם חלק עליון מעוקל
- צבע: TLG/BL: קורל תוסס/אלמוג
- [בסטים: ראה Rebrickable](#)
- [נפש ב LEGO® Pick a Brick](#)



מזהה רכיב 6466044 :

מזהה עיצוב 3563 :

שם **TLG: PLATE 1X2X2/3** קשת חיצונית

שם **RB: בריק מעוקל 1 2/3 x 2 x 2** חלק עליון כפול מעוקל, ללא חתיכים

צבע **TLG/BL:** ירוק כחלחל בהיר / טורקיז כהה

בסטים: [ראה Rebrickable](#)

[נפש ב LEGO® Pick a Brick](#)

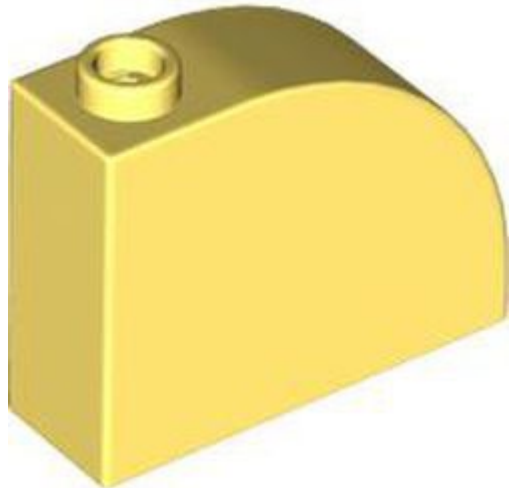

מזהה רכיב 6289283 :

מזהה עיצוב 33243 :

שם **TLG: BOW BRICK 1X3X2**

שם **RB: Brick Curved 1 x 3 x 2**

צבע **TLG/BL:** צהוב קריר / צהוב בהיר בהיר

בסטים: [ראה Rebrickable](#)

[נפש ב LEGO® Pick a Brick](#)

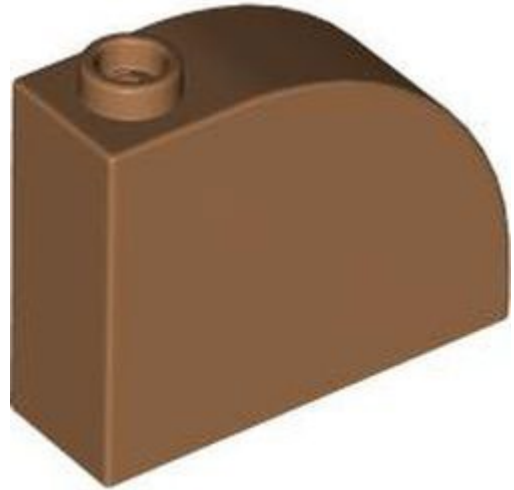

מזהה רכיב 6468535 :

מזהה עיצוב 33243 :

שם TLG: BOW BRICK 1X3X2

שם RB: Brick Curved 1 x 3 x 2

צבע TLG/BL: נוגט בינוני

בסטים: [ראה Rebrickable](#)

[פוש באתר LEGO® Pick a Brick](#)

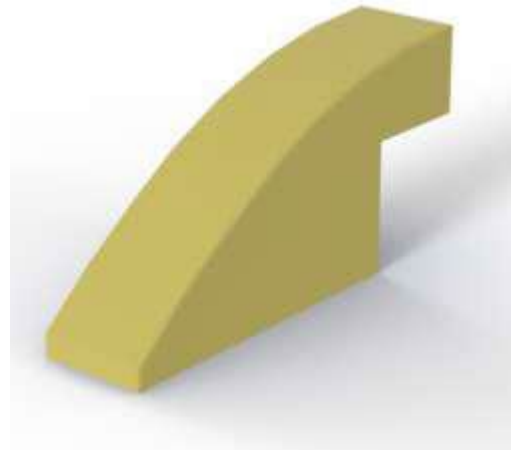

מזהה רכיב 6467801 :

מזהה עיצוב 3573 :

שם RB: Brick Curved 1 x 4 x 1 2/3

צבע TLG/BL: צהוב קריר/ צהוב בהיר בהיר

בסטים: [ראה Rebrickable](#)

[פוש באתר LEGO® Pick a Brick](#)

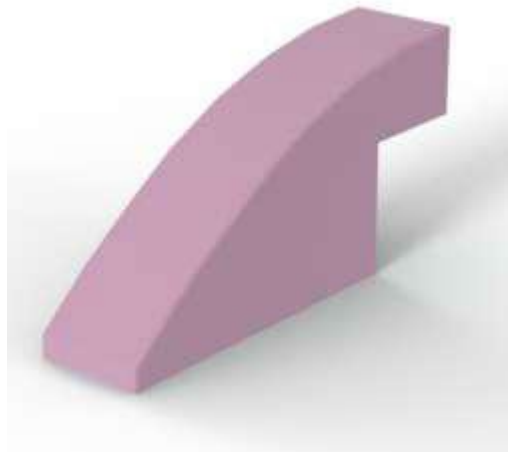

מזהה רכיב 6467793 :

מזהה עיצוב 3573 :

שם RB: Brick Curved 1 x 4 x 1 2/3

צבע: TLG/BL סגול בהיר/ורוד בהיר

בסטים: [ראה Rebrickable](#)

חפש ב [LEGO® Pick a Brick](#)



מזהה רכיב 6467767 :

מזהה עיצוב 3573 :

שם RB: Brick Curved 1 x 4 x 1 2/3

צבע: TLG/BL קורל תוסס/אלמוג

בסטים: [ראה Rebrickable](#)

חפש ב [LEGO® Pick a Brick](#)



מזהה רכיב 6474450 :

מזהה עיצוב 65734 :

שם, TLG: BRICK 1X4X3 מבחוץ לחצי קשת, מס. 1

שם RB: Brick Curved 1 x 4 x 3

צבע TLG/BL: Aqua/ Light Aqua

בסטים: [ראה Rebrickable](#)

[פוש ב LEGO® Pick a Brick](#)

-
-
-
-
-
-
-



מזהה רכיב 6467792 :

מזהה עיצוב 13731 :

שם TLG: BRICK WITH BOW 1x10

שם RB: לבנים מעוקלות 10 [1 x רכסים פנימיים סימטריים]

צבע TLG/BL: ירוק כחלחל בהיר/ טורקיז כהה

בסטים: [ראה Rebrickable](#)

[פוש ב LEGO® Pick a Brick](#)

-
-
-
-
-
-
-

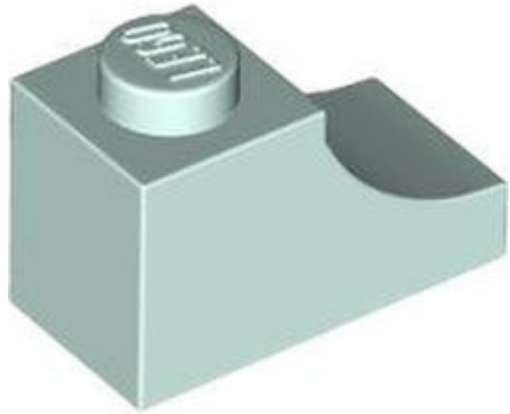

מזהה רכיב: 6474529

מזהה עיצוב: 78666

שם: TLG: BRICK 1X2, OUTSIDE HALF ARCH, NO. 1

שם: RB: בריק מעוקל 1 2 x עם חיתוך הפוך

צבע: TLG/BL: Aqua/ Light Aqua

בסטים: [ראה Rebrickable](#)

חפש ב: [LEGO® Pick a Brick](#)

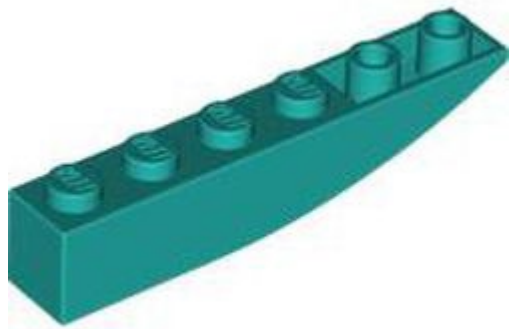

מזהה רכיב: 6467790

מזהה עיצוב: 42023

שם: TLG: BRICK 1X6 W/BOW, REV.

שם: RB: בריק מעוקל 1 6 x הפוך

צבע: TLG/BL: ירוק כחלחל בהיר/ טורקיז כהה

בסטים: [ראה Rebrickable](#)

חפש ב: [LEGO® Pick a Brick](#)

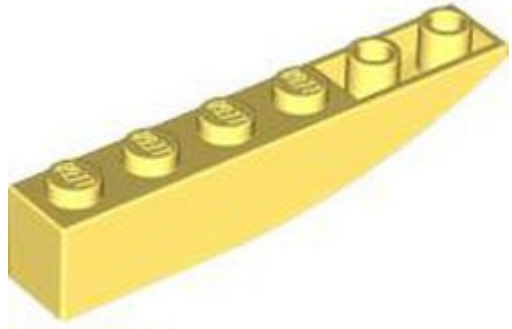

- מזהה רכיב 6467808 :
- מזהה עיצוב 42023 :
- שם. TLG: BRICK 1X6 W/BOW, REV.
- שם: RB: בריק מעוקל 1 6 x הפוך
- צבע: TLG/BL: צהוב קריר/ צהוב בהיר בהיר
- [בסטים: ראה Rebrickable](#)
- [חפש ב LEGO® Pick a Brick](#)

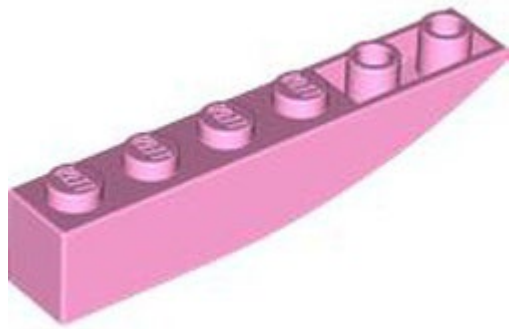

- מזהה רכיב 6468169 :
- מזהה עיצוב 42023 :
- שם. TLG: BRICK 1X6 W/BOW, REV.
- שם: RB: בריק מעוקל 1 6 x הפוך
- צבע: TLG/BL: סגול בהיר/ורוד בהיר
- [בסטים: ראה Rebrickable](#)
- [חפש ב LEGO® Pick a Brick](#)

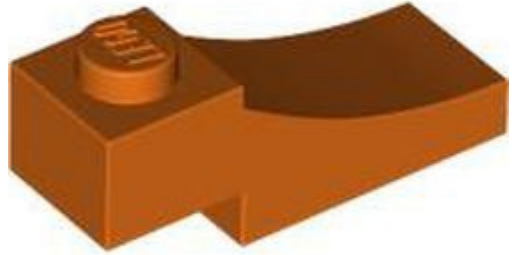

מזהה רכיב 6472094 :

מזהה עיצוב 70681 :

שם TLG: BRICK 1X3, SIDE HALF ARCH, W/CUTOUT

שם RB: בריק מעוקל, 1 3 x עם 1/3 חיתוך הפוך

צבע TLG/BL: כתום אדמדם

בסטים: [ראה Rebrickable](#)

[נפש ב LEGO® Pick a Brick](#)

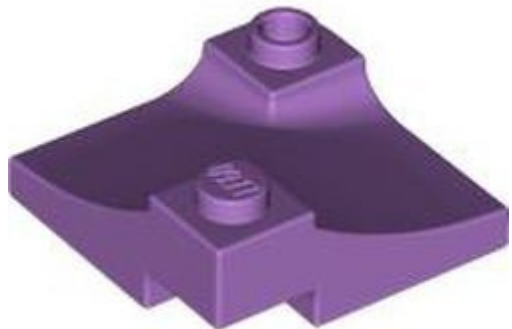

מזהה רכיב 6471116 :

מזהה עיצוב 73682 :

שם TLG: BRICK 1X3X3, Inside ARCH, W/CUTOUT, KNOB

שם RB: לבנים מעוקל, פנימי כפול, 3 3 x עם 1/3 חיתוך הפוך, פינה

צבע TLG/BL: לבנדר בינוני

בסטים: [ראה Rebrickable](#)

[נפש ב LEGO® Pick a Brick](#)



מזהה רכיב 6472095 :

מזהה עיצוב 73682 :

שם TLG: BRICK 1X3X3, Inside ARCH, W/CUTOUT, KNOB

שם RB: לבנים מעוקל, פנימי כפול, 3 x 3 עם 1/3 חיתוך הפוך, פינה

צבע TLG/BL: כתום אדמדם

בסטים: [ראה Rebrickable](#)

[נפש ב LEGO® Pick a Brick](#)



מזהה רכיב 6476428 :

מזהה עיצוב 4581 :

שם TLG: SHELL LEFT 2X10X2, קשת חיזונית, עם חתך

שם RB: מדרון מעוקל 10 x 2 x 2 עם קצה מעוקל שמאלה

צבע TLG/BL: צהוב תוסס

בסטים: [ראה Rebrickable](#)

[נפש ב LEGO® Pick a Brick](#)



- מזהה רכיב 6467943 :
- מזהה עיצוב 4308 :
- שם, **TLG: RIGHT SHELL 2X10X2** קשת חיצונית, עם חתך
- שם **RB:** מדרון מעוקל 10 x 2 x 2 עם קצה מעוקל ימינה
- צבע **TLG/BL:** צהוב תוסס
- [בסטים: ראה Rebrickable](#)
- [חפש ב LEGO® Pick a Brick](#)

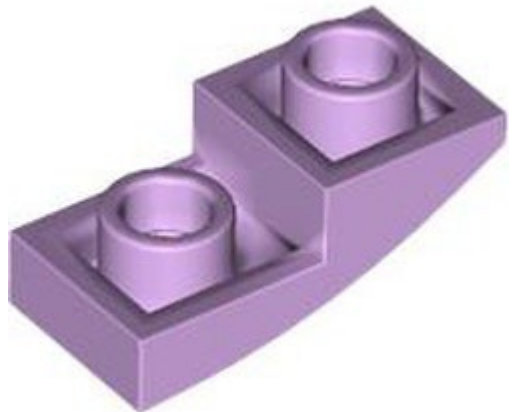

- מזהה רכיב 6474988 :
- מזהה עיצוב 24201 :
- שם **TLG: PLATE, W/ HALF BOW, INV. 1X2X2/3**
- שם **RB:** מדרון מעוקל 2 x 1 x הפוך
- **TLG/BL:** צבע: לבנדר
- [בסטים: ראה Rebrickable](#)
- [חפש ב LEGO® Pick a Brick](#)

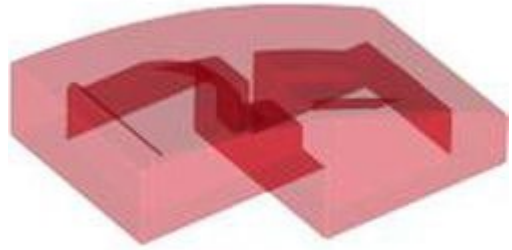

מזהה רכיב: 6508252

מזהה עיצוב: 3593

שם: TLG: PLATE W. BOW 1X2X2/3

RB: מדרון מעוקל 1 2 x ללא חתיכים [1/2 קשת]

צבע: TLG/BL אדום שקוף/טרנס-אדום

בסטים: [ראה Rebrickable](#)

[פיש בא בריקס -LEGO® Pick a Brick](#)

-
-
-
-
-
-
-

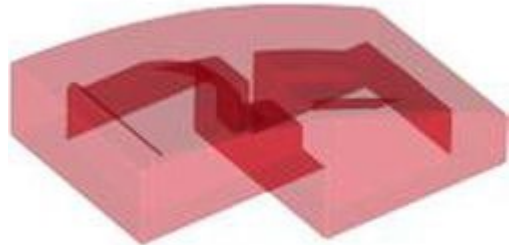

מזהה רכיב: 6468878

מזהה עיצוב: 11477

שם: RB: מדרון מעוקל 1 2 x ללא חתיכים [1/2 קשת]

צבע: TLG/BL אדום שקוף/טרנס-אדום

בסטים: [ראה Rebrickable](#)

[פיש בא בריקס -LEGO® Pick a Brick](#)

-
-
-
-
-
-
-

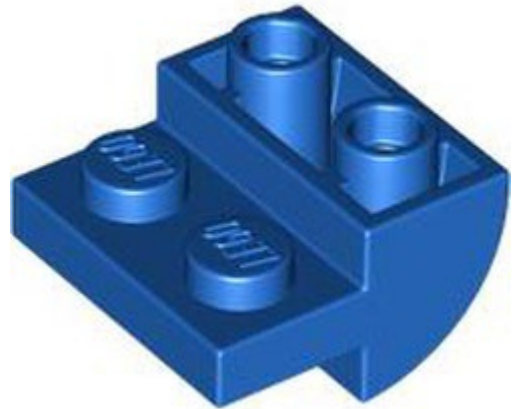

מזהה רכיב 6472562 :

מזהה עיצוב 1750 :

שם, **TLG: BRICK 2X2X1 INV. BOW** עם CUT OUT

שם **RB:** מדרון מעוקל 2 x 2 הפוך

צבע **TLG/BL:** כחול בהיר/כחול

בסטים: [ראה Rebrickable](#)

[פיש ב LEGO® Pick a Brick](#)



מזהה רכיב 6469079 :

מזהה עיצוב 1750 :

שם, **TLG: BRICK 2X2X1 INV. BOW** עם CUT OUT

שם **RB:** מדרון מעוקל 2 x 2 הפוך

צבע **TLG/BL:** כתום צהבהב להבה/ כתום בהיר בהיר

בסטים: [ראה Rebrickable](#)

[פיש ב LEGO® Pick a Brick](#)



מזהה רכיב 6472086 :

מזהה עיצוב 66956 :

שם: TLG: PLATE W/ BOW 2X2X2/3, 45 DEG

שם RB: מדרון מעוקל 2 x 2 עם חריצים

צבע: TLG/BL: צהוב חול/ חום כהה

בסטים: [ראה Rebrickable](#)

[נפש ב LEGO® Pick a Brick](#)

-
-
-
-
-
-
-

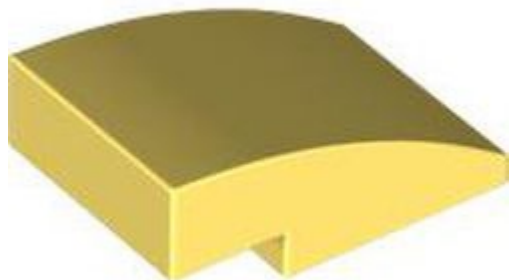

מזהה רכיב 6469045 :

מזהה עיצוב 24309 :

שם: TLG: BRICK, W/ HALF BOW 2X3, W/ CUT

שם RB: מדרון מעוקל 2 x 3 x ללא חתיכים

צבע: TLG/BL: צהוב קריר/ צהוב בהיר בהיר

בסטים: [ראה Rebrickable](#)

[נפש ב LEGO® Pick a Brick](#)

-
-
-
-
-
-
-



- מזהה רכיב 6474416 :
- מזהה עיצוב 24309 :
- שם TLG: BRICK, W/ HALF BOW 2X3, W/ CUT
- שם RB: מדרון מעוקל 3 x 2 ללא חתיכים
- צבע TLG/BL: לילך בינוני/סגול כהה
- [בסטים: ראה Rebrickable](#)
- [חפש ב LEGO® Pick a Brick](#)

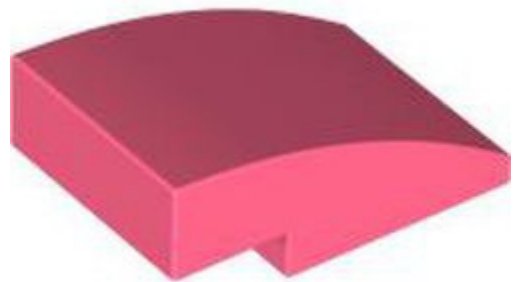

- מזהה רכיב 6469809 :
- מזהה עיצוב 24309 :
- שם TLG: BRICK, W/ HALF BOW 2X3, W/ CUT
- שם RB: מדרון מעוקל 3 x 2 ללא חתיכים
- צבע TLG/BL: קורל תוסס/אלמוג
- [בסטים: ראה Rebrickable](#)
- [חפש ב LEGO® Pick a Brick](#)



מזהה רכיב 6469819 :

מזהה עיצוב 80177 :

שם, TLG: BRICK 2X3 קשת חיצונית, שמאל

שם: RB מדרון מעוקל 3 x 2 עם חריץ חריץ שמאלה

צבע TLG/BL: Aqua/ Light Aqua

בסטים: [ראה Rebrickable](#)

[פיש ב LEGO® Pick a Brick](#)

-
-
-
-
-
-
-

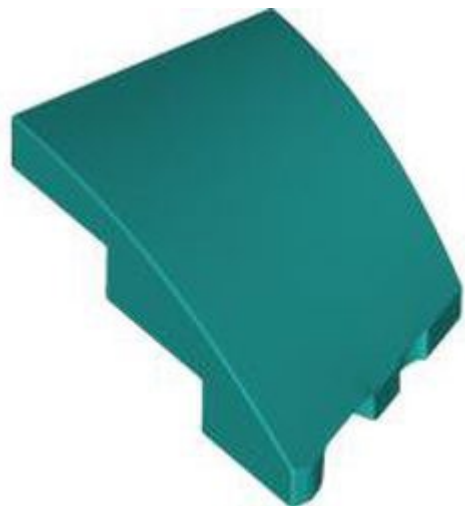

מזהה רכיב 6472884 :

מזהה עיצוב 80177 :

שם, TLG: BRICK 2X3 קשת חיצונית, שמאל

שם: RB מדרון מעוקל 3 x 2 עם חריץ חריץ שמאלה

צבע TLG/BL: ירוק כחלחל בהיר/ טורקיז כהה

בסטים: [ראה Rebrickable](#)

[פיש ב LEGO® Pick a Brick](#)

-
-
-
-
-
-
-

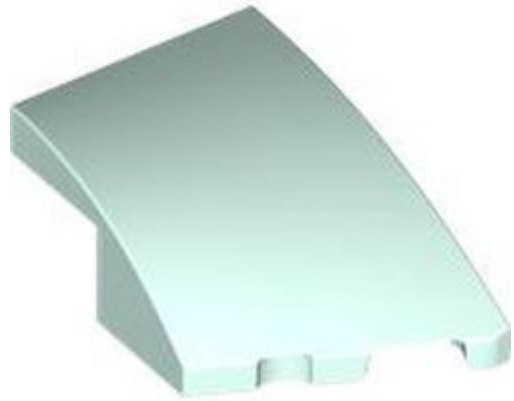

- מזהה רכיב 6469820 :
- מזהה עיצוב 80178 :
- שם, TLG: BRICK 2X3 קשת חיצונית, מימין
- שם: RB מדרון מעוקל 2 3 x עם חריץ ימין
- צבע TLG/BL: Aqua/ Light Aqua
- [בסטים: ראה Rebrickable](#)
- [נפש ב LEGO® Pick a Brick](#)

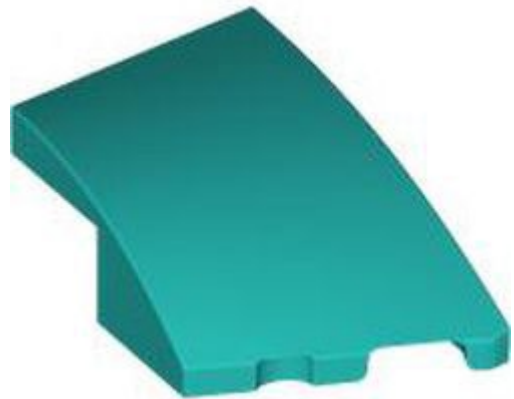

- מזהה רכיב 6472883 :
- מזהה עיצוב 80178 :
- שם, TLG: BRICK 2X3 קשת חיצונית, מימין
- שם: RB מדרון מעוקל 2 3 x עם חריץ ימין
- צבע TLG/BL: ירוק כחלחל בהיר/ טורקיז כהה
- [בסטים: ראה Rebrickable](#)
- [נפש ב LEGO® Pick a Brick](#)



מזהה רכיב: 6467052

מזהה עיצוב: 93604

שם: TLG: PLATE W. BOW 3X4X2/3 W. KNOBS

שם RB: שיפוע מעוקל 3 x 2/3 x 4 x משולש מעוקל עם 2 חתיכים שקועים

צבע: TLG/BL לבנדר בינוני

בסטים: [ראה Rebrickable](#)

[פיש בא בריקס LEGO® Pick a Brick](#)

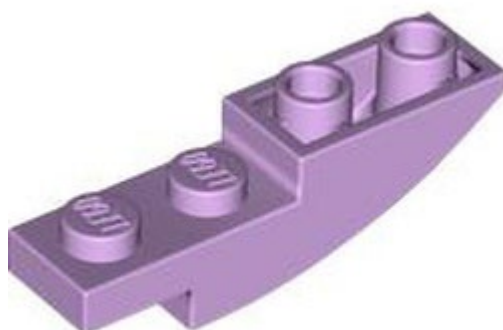

מזהה רכיב: 6474987

מזהה עיצוב: 13547

שם: TLG: BRICK 1X4X1 INV. קשת

שם RB: מדרון מעוקל 4 x 1 הפוך

צבע: TLG/BL לבנדר

בסטים: [ראה Rebrickable](#)

[פיש בא בריקס LEGO® Pick a Brick](#)



מזהה רכיב 6467820 :

מזהה עיצוב 75538 :

שם TLG: RAMP 8X8X4

שם RB: מדרון מעוקל 8, 4 x 8 x רמפה

צבע TLG/BL: כתום אדמדם

בסטים: [ראה Rebrickable](#)

[נפש ב LEGO® Pick a Brick](#)

-
-
-
-
-
-
-



מזהה רכיב 6482969 :

מזהה עיצוב 28919 :

שם TLG: BOW BOTTOM 2X8X2 Ø4.85

שם RB: שיפוע, מעוקל 2 x 2 x 8 הפוך כפול

צבע TLG/BL: כחול אדמה/ כחול כהה

בסטים: [ראה Rebrickable](#)

[נפש ב LEGO® Pick a Brick](#)

-
-
-
-
-
-
-

[חזרה לאינדקס](#)

לבנים עגולים וחרוטים (14)



- מזהה רכיב 6464814 :
- מזהה עיצוב 35390 :
- שם TLG: ROUND BRICK 1X1
- שם RB: סיבוב לבנים 1 x 1 חתך פתוח
- צבע TLG/BL: סאטן טרנס-סגול / טרנס-סגול אופל
- בסטים: [ראה Rebrickable](#)
- [נפש ב LEGO® Pick a Brick](#)



- מזהה רכיב 6473803 :
- מזהה עיצוב 35390 :
- שם TLG: ROUND BRICK 1X1
- שם RB: סיבוב לבנים 1 x 1 חתך פתוח
- צבע TLG/BL: סגול אדמומי בינוני שקוף עם אופלציה/ ורוד טרנס-כהה סאטן
- בסטים: [ראה Rebrickable](#)
- [נפש ב LEGO® Pick a Brick](#)

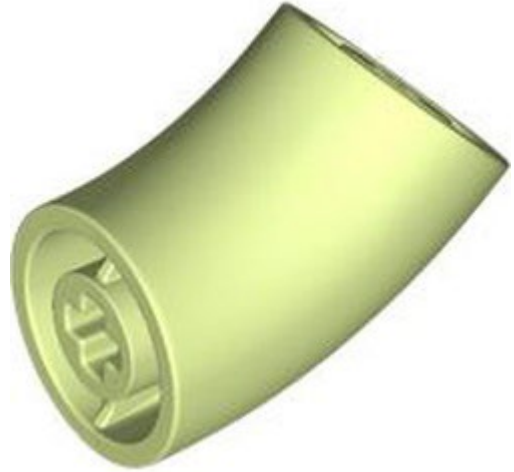

מזהה רכיב 6472800 :

מזהה עיצוב 65473 :

שם TLG: DESIGN ELEMENT, DEG.135, W/ CROSSHOLE, NO.1

שם RB: לבנים עגול 2 D. 2 x צינור עם חורי מרפק וציר 45° (חוצים צולבים) בכל קצה

צבע TLG/BL: אביב צהבהב ירוק/ ירוק צהבהב

בסטים: [ראה Rebrickable](#)

[פיש ב LEGO® Pick a Brick](#)



מזהה רכיב 6429062 :

מזהה עיצוב 3262 :

שם TLG: FINAL BRICK 2X2

שם RB: לבנים עגול 2 x 2 כיפה עליון - חתך מאוורר עם מחזיק סרן תחתון x צורה + כיוון

צבע TLG/BL: צהוב לבנים/שיזוף

בסטים: [ראה Rebrickable](#)

[פיש ב LEGO® Pick a Brick](#)



מזהה רכיב 6472799 :

מזהה עיצוב 79850 :

שם: RB לבנים עגול 4 x 4 כיפה עליון עם עגול 2 x 2 שקוע, 4 חתיכים

צבע: TLG/BL כחול אדמה/ כחול כהה

בסטים: [ראה Rebrickable](#)

חפש ב [LEGO® Pick a Brick](#)



מזהה רכיב 6415898 :

מזהה עיצוב 65617 :

שם: TLG: 1/4 ARCH BRICK 3X3, W/CUTOUT, NO. 1

שם: RB פינה עגולה לבנים 1 x 3 x 3 עם חתיכים תחתונים [ללא חתיכים] [1/4 קשת]

צבע: TLG/BL כתום בהיר/כתום

בסטים: [ראה Rebrickable](#)

חפש ב [LEGO® Pick a Brick](#)



מזהה רכיב: 6468533

מזהה עיצוב: 88293

שם: TLG: ARCH BRICK 3X3X2

שם: RB: פינה עגולה לבנים 3 x 2 x 3 כיפה עליון

צבע: TLG/BL: נוגט בינוני

בסטים: [ראה Rebrickable](#)

[פוש ב LEGO® Pick a Brick](#)



מזהה רכיב: 6469255

מזהה עיצוב: 48092

שם: TLG: BOW 1/4 4X4X1

שם: RB: פינה עגולה לבנים ברוחב 4 על 4 מקרוני עם 3 חתיכים

צבע: TLG/BL: כחול בהיר/כחול

בסטים: [ראה Rebrickable](#)

[פוש ב LEGO® Pick a Brick](#)



מזהה רכיב 6470195 :

מזהה עיצוב 24599 :

שם TLG: 1/4 ARCH BRICK 5X5, W/ CUTOUT

שם RB: פינה עגולה לבנים 5 x 5 עם חתכים תחתונים [ללא חתיכים] [1/4 קשת]

צבע TLG/BL: לבנדר בינוני

בסטים: [ראה Rebrickable](#)

[פיש באק LEGO® Pick a Brick](#)



מזהה רכיב 6250080 :

מזהה עיצוב 14918 :

שם TLG: NOSE CONE 2X2X2

שם RB: קונוס 2 x 2 x 2 עם חתך פתוח לחלוטין

צבע TLG/BL: לבנדר בינוני

בסטים: [ראה Rebrickable](#)

[פיש באק LEGO® Pick a Brick](#)



מזהה רכיב 6469822 :

מזהה עיצוב 6233 :

שם TLG: ROCKET STEP 3X3X2 W. CROSS

שם RB: קונוס 23 x 3 x

צבע TLG/BL: סגול בהיר/ורוד בהיר

בסטים: [ראה Rebrickable](#)

[נפש ב LEGO® Pick a Brick](#)



מזהה רכיב 6473756 :

מזהה עיצוב 48310 :

שם TLG: CONE, HALF 8X4X6

שם RB: חצי קונוס 68 x 4 x

צבע TLG/BL: לבנדר בינוני

בסטים: [ראה Rebrickable](#)

[נפש ב LEGO® Pick a Brick](#)



- מזהה רכיב 6476722 :
- מזהה עיצוב 39696 :
- שם TLG: DOME Ø21.53
- שם RB: חצי כדור כיפה 2 x 2 עם גזרה
- צבע: TLG/BL: כתום בהיר שקוף/טרנס-כתום
- בסטים: [ראה Rebrickable](#)
- [פיש בא LEGO® Pick a Brick](#)



- מזהה רכיב 6473753 :
- מזהה עיצוב 80029 :
- שם RB: גג מגדל 2 x 4 x 4 בצורת חצי קונוס עם רעפים וחלון
- צבע: TLG/BL: לבנדר בינוני
- בסטים: [ראה Rebrickable](#)
- [פיש בא LEGO® Pick a Brick](#)

[חזרה לאינדקס](#)

לבנים בשיפוע (15)



מזהה רכיב 6508008 :

מזהה עיצוב 4569 :

שם 1. TLG: ROOF TILE 1X6X1, NO.

שם RB: בריק משופע 1 x 6 x 1 עם 1 x 2 x 1/3 גזרה

צבע: TLG/BL צהוב קריר/ צהוב בהיר בהיר

בסטים: [ראה Rebrickable](#)

נפש ב [LEGO® Pick a Brick](#) -

-
-
-
-
-
-
-



מזהה רכיב 6467804 :

מזהה עיצוב 4569 :

שם RB: בריק משופע 1 x 6 x 1 עם 1 x 2 x 1/3 גזרה

צבע: TLG/BL צהוב קריר/ צהוב בהיר בהיר

בסטים: [ראה Rebrickable](#)

נפש ב [LEGO® Pick a Brick](#) -

-
-
-
-
-
-
-

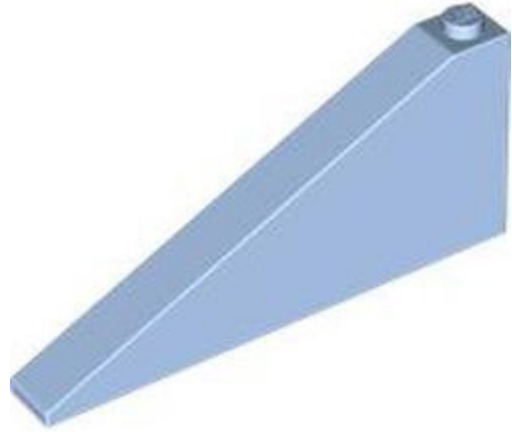

מזהה רכיב 6466036 :

מזהה עיצוב 49618 :

שם, TLG: ROOF TILE 1X8X3, DEG. 25, לא. 1

שם: RB שיפוע 25° x 8 x 31

צבע: TLG/BL כחול רויאל בהיר / כחול בהיר בהיר

בסטים: [ראה Rebrickable](#)

[פוש ב LEGO® Pick a Brick](#)



מזהה רכיב 6472087 :

מזהה עיצוב 1762 :

שם: RB שיפוע 33° x 2 x 2 כפול / הפוך

צבע: TLG/BL צהוב לבנים/שיזוף

בסטים: [ראה Rebrickable](#)

[פוש ב LEGO® Pick a Brick](#)



- מזהה רכיב 6467787 :
- מזהה עיצוב 4286 :
- שם TLG: ROOF TILE 1X3/25°
- שם RB: שיפוע 33° x 13
- צבע: TLG/BL ירוק כחלחל בהיר/ טורקיז כהה
- [בסטים: ראה Rebrickable](#)
- [חפש ב LEGO® Pick a Brick](#)



- מזהה רכיב 6330089 :
- מזהה עיצוב 3298 :
- שם TLG: ROOF TILE 2X3/25°
- שם RB: שיפוע 33° x 23
- צבע: TLG/BL לבנדר בינוני
- [בסטים: ראה Rebrickable](#)
- [חפש ב LEGO® Pick a Brick](#)



- מזהה רכיב 6269045 :
- מזהה עיצוב 3297 :
- שם TLG: ROOF TILE 3X4/25°
- שם RB: שיפוע 33° x 43
- צבע: TLG/BL ירוק כחלחל בהיר/ טורקיז כהה
- [בסטים: ראה Rebrickable](#)
- [חפש ב LEGO® Pick a Brick](#)

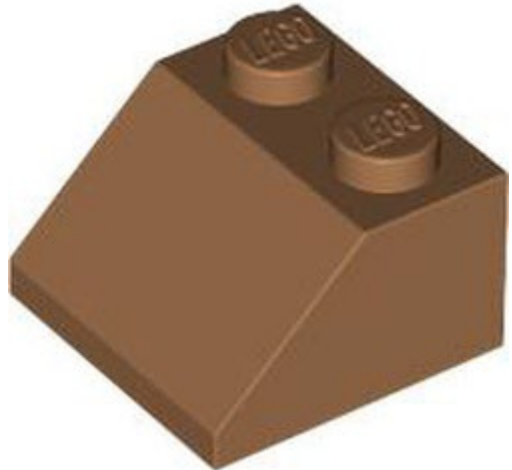

- מזהה רכיב 6467272 :
- מזהה עיצוב 3039 :
- שם TLG: ROOF TILE 2X2/45°
- שם RB: שיפוע 45° x 22
- צבע: TLG/BL נוגט בינוני
- [בסטים: ראה Rebrickable](#)
- [חפש ב LEGO® Pick a Brick](#)



- מזהה רכיב: 6469827
- מזהה עיצוב: 35464
- שם, TLG: ROOF TILE 1X1, DEG. 45, ללא ידיות
- שם: RB: שיפוע כפול 45° x 11
- צבע: TLG/BL: צהוב בהיר/צהוב
- [בסטים: ראה Rebrickable](#)
- [חפש ב-LEGO® Pick a Brick](#)

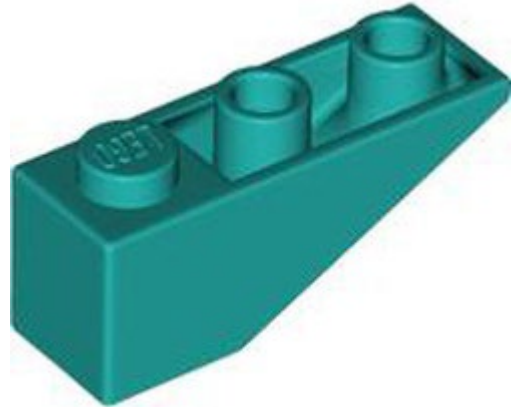

- מזהה רכיב: 6269017
- מזהה עיצוב: 4287
- שם, TLG: ROOF TILE 1X3/25° INV
- שם: RB: שיפוע הפוך 33° x 3 עם מעצור פנימי וללא חיבור חתך קדמי
- צבע: TLG/BL: ירוק כחלחל בהיר/טורקיז כהה
- [בסטים: ראה Rebrickable](#)
- [חפש ב-LEGO® Pick a Brick](#)



מזהה רכיב: 6467803

מזהה עיצוב: 4287

שם: TLG: ROOF TILE 1X3/25° INV

שם: RB: שיפוע הפוך 33° x 1 3 עם מעצור פנימי וללא חיבור חתך קדמי

צבע: TLG/BL: צהוב קריר/ צהוב בהיר בהיר

בסטים: [ראה Rebrickable](#)

[נפש ב LEGO® Pick a Brick](#)

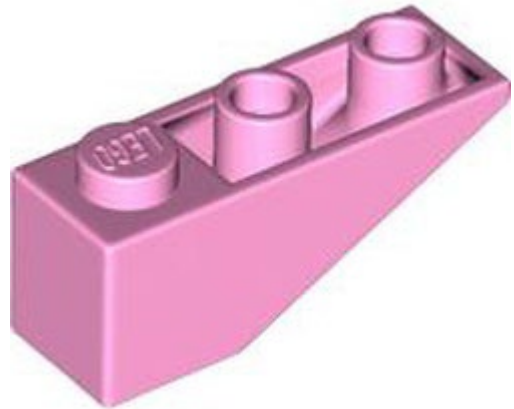

מזהה רכיב: 6467797

מזהה עיצוב: 4287

שם: TLG: ROOF TILE 1X3/25° INV

שם: RB: שיפוע הפוך 33° x 1 3 עם מעצור פנימי וללא חיבור חתך קדמי

צבע: TLG/BL: סגול בהיר/ורוד בהיר

בסטים: [ראה Rebrickable](#)

[נפש ב LEGO® Pick a Brick](#)

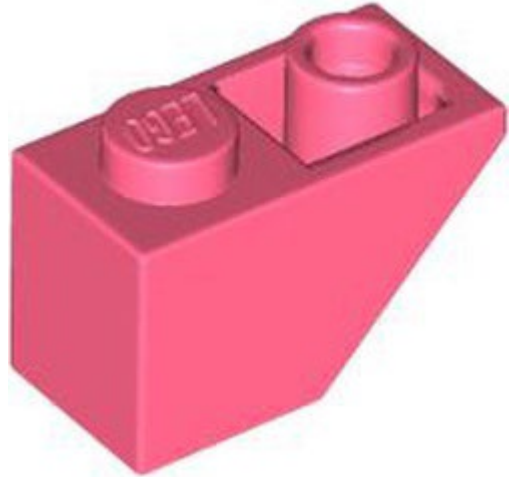

מזהה רכיב 6467785 :

מזהה עיצוב 3665 :

שם: TLG: ROOF TILE 1X2 INV

שם: RB: שיפוע הפוך 45° x 12

צבע: TLG/BL: קורל תוסס/אלמוג

בסטים: [ראה Rebrickable](#)

[חפש ב-LEGO® Pick a Brick](#)



מזהה רכיב 6470204 :

מזהה עיצוב 52501 :

שם: TLG: רעפי גג הפוך X1X16

שם: RB: שיפוע הפוך 45° x 16 x כפול עם 1 x 4 x גזרה

צבע: TLG/BL: סגול בהיר/ורוד בהיר

בסטים: [ראה Rebrickable](#)

[חפש ב-LEGO® Pick a Brick](#)



- מזהה רכיב: 6466784
- מזהה עיצוב: 22889
- שם: TLG: INV. גג 2 45 X מעלות W/CUT.
- שם: RB: שיפוע הפוך 45° 2 6 X א כפול עם 2 4 X חיתוך
- צבע: TLG/BL: ירוק כחלחל בהיר/ טורקיז כהה
- בסטים: [ראה Rebrickable](#)
- [נפש ב LEGO® Pick a Brick](#)

[חזרה לאינדקס](#)

לבנים מיוחדות(14)

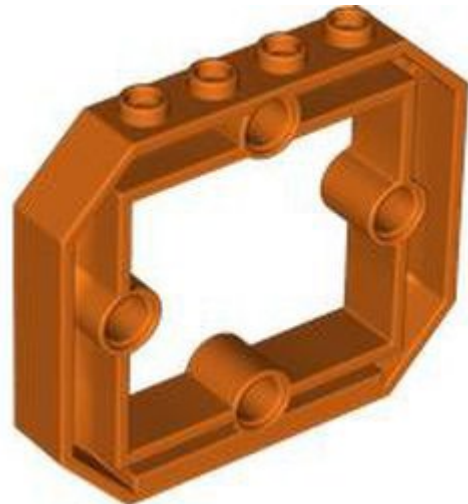

- מזהה רכיב: 6468285
- מזהה עיצוב: 49699
- שם: TLG: BRICK 1X6X4 1/3, W/ 4.85 HOLE, NO. 1
- שם: RB: לבנה 1 4 X 6 X עם 4 חרירים וחתך
- צבע: TLG/BL: כתום אדמדם
- בסטים: [ראה Rebrickable](#)
- [נפש ב LEGO® Pick a Brick](#)



מזהה רכיב: 6465292

מזהה עיצוב: 32952

שם: TLG: BRICK 1X1X1 2/3, W/ VERT. כפתורים

שם: RB: לבנים מיוחדות 1 2/3 x 1 x עם חתיכים בצד אחד

צבע: TLG/BL תכלת בינוני

בסטים: [ראה Rebrickable](#)

[נפש ב LEGO® Pick a Brick](#)



מזהה רכיב: 6475339

מזהה עיצוב: 86876

שם: TLG: BRICK 1X2 W/ 1 KNOB

שם: RB: לבנים מיוחדות 1 2 x עם חד אחד מרכזי בצד אחד

צבע: TLG/BL שחור

בסטים: [ראה Rebrickable](#)

[נפש ב LEGO® Pick a Brick](#)

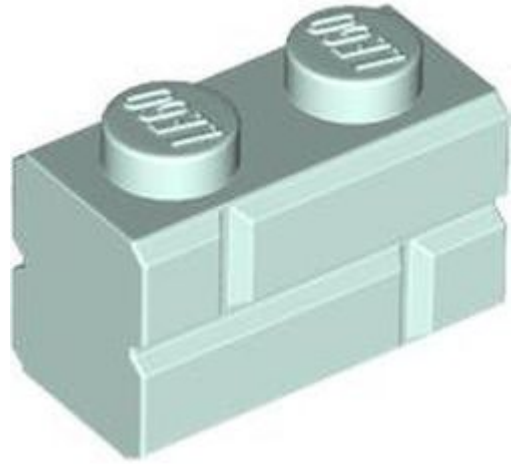

מזהה רכיב 6476306 :

מזהה עיצוב 98283 :

שם: TLG לבני פרופיל 1 x 2 איחיד.gro

שם 2 x 1 RB: Brick Special עם פרופיל לבני בנייה

צבע TLG/BL: Aqua/ Light Aqua

בסטים: [ראה Rebrickable](#)

[פוש ב LEGO® Pick a Brick](#)

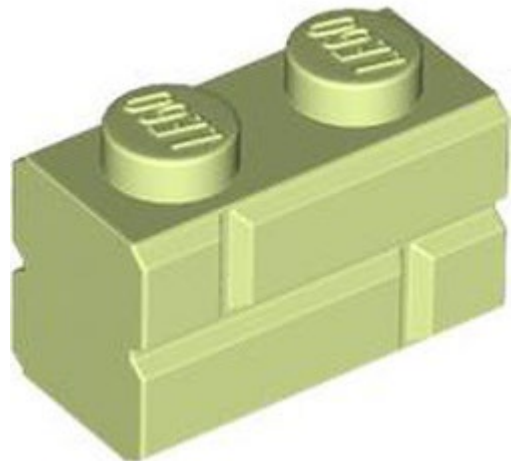

מזהה רכיב 6469891 :

מזהה עיצוב 98283 :

שם: TLG לבני פרופיל 1 x 2 איחיד.gro

שם 2 x 1 RB: Brick Special עם פרופיל לבני בנייה

צבע: TLG/BL: אביב צהבהב ירוק/ ירוק צהבהב

בסטים: [ראה Rebrickable](#)

[פוש ב LEGO® Pick a Brick](#)



מזהה רכיב: 6467805

מזהה עיצוב: 44865

שם: TLG: BRICK 1X2 W. HORIZONTAL SNAP

שם RB: Brick Special 1 x 2 עם סיכה - מחזיק חתך תחתון

צבע: TLG/BL: צהוב קריר/ צהוב בהיר בהיר

בסטים: [ראה Rebrickable](#)

נפש בא [LEGO® Pick a Brick](#)

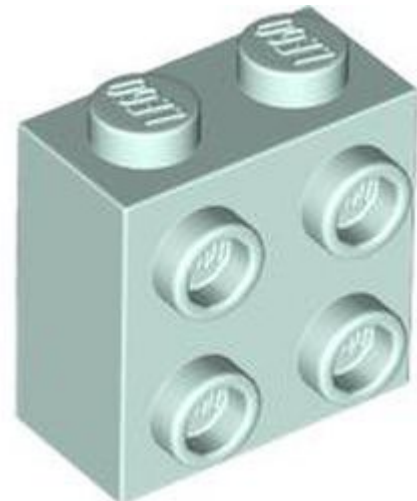

מזהה רכיב: 6469824

מזהה עיצוב: 22885

שם: TLG: BRICK 1X2X1 2/3 W/4 כפתורים

שם RB: Brick Special 1 x 2 x 1 2/3 עם 4 חתיכים בצד אחד

צבע: TLG/BL: Aqua/ Light Aqua

בסטים: [ראה Rebrickable](#)

נפש בא [LEGO® Pick a Brick](#)



מזהה רכיב 6463349 :

מזהה עיצוב 79897 :

שם TLG: DESIGN BRICK, 2X5, NO. 1

שם RB: Brick Special 2 x 5 עם שיפוע, חתיכים בצד

TLG/BL צבע: שחור

בסטים: [ראה Rebrickable](#)

[פיש באק LEGO® Pick a Brick](#)



מזהה רכיב 6472889 :

מזהה עיצוב 3863 :

שם TLG: GEAR BLOCK 6X6X5

שם RB: לבנים מיוחדות 6 x 5 x 6 עם חור ציוד, צלחת 3 [4 x רגיל]

TLG/BL צבע: שחור

הערות: הופעה ראשונה בצורה רגילה

בסטים: [ראה Rebrickable](#)

[פיש באק LEGO® Pick a Brick](#)



- מזהה רכיב 6473818 :
- מזהה עיצוב 11267 :
- שם TLG: Slide 6 MODULES HIGH
- שם RB: שקף מעוקל 180°
- צבע TLG/BL: כתום צהבהב להבה/ כתום בהיר בהיר
- [בסטים: ראה Rebrickable](#)
- [חפש ב LEGO® Pick a Brick](#)

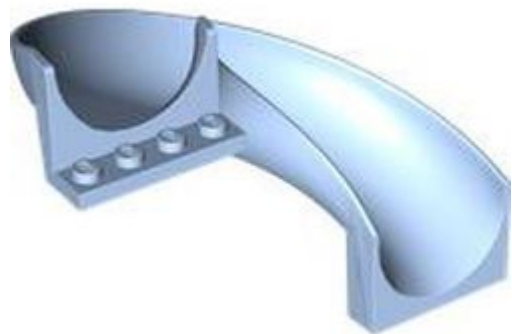

- מזהה רכיב 6136389 :
- מזהה עיצוב 11267 :
- שם TLG: Slide 6 MODULES HIGH
- שם RB: שקף מעוקל 180°
- צבע TLG/BL: כחול רויאל בהיר/ כחול בהיר בהיר
- [בסטים: ראה Rebrickable](#)
- [חפש ב LEGO® Pick a Brick](#)



- מזהה רכיב 6297104 :
- מזהה עיצוב 49737 :
- שם, TLG: TUBE עקום 45 מעלות.
- שם: RB צינור, שקף מעוקל 45 מעלות
- צבע: TLG/BL כתום כהה
- [בסטים: ראה Rebrickable](#)
- [נפש ב LEGO® Pick a Brick](#)



- מזהה רכיב 6476721 :
- מזהה עיצוב 49737 :
- שם, TLG: TUBE עקום 45 מעלות.
- שם: RB צינור, שקף מעוקל 45 מעלות
- צבע: TLG/BL כתום בהיר שקוף/טרנס-כתום
- [בסטים: ראה Rebrickable](#)
- [נפש ב LEGO® Pick a Brick](#)



- מזהה רכיב 6465267 :
- מזהה עיצוב 49736 :
- שם TLG: TUBE, STRAIGHT
- שם RB: Tube, Slide ישר
- צבע TLG/BL: כתום כהה
- [בסטים: ראה Rebrickable](#)
- [חפש ב LEGO® Pick a Brick](#)

[חזרה לאינדקס](#)

לבנים תקועים (4)



- מזהה רכיב 6469952 :
- מזהה עיצוב 87620 :
- שם TLG: בריק 2 w. 2x2 חזוית 45 מעלות
- שם RB: טריז 2 x 2 פן
- צבע TLG/BL: נוגט בינוני
- [בסטים: ראה Rebrickable](#)
- [חפש ב LEGO® Pick a Brick](#)



מזהה רכיב 6482968 :

מזהה עיצוב 3388 :

שם 1. NO. TLG: LEFT DESIGN ELEMENT 1X5X1 1/3

שם RB: טריז משופע 1 x 1 1/3 x 5 x שמאלה

צבע TLG/BL: כחול אדמה/ כחול כהה

בסטים: [ראה Rebrickable](#)

[פיש ב LEGO® Pick a Brick](#)



מזהה רכיב 6482967 :

מזהה עיצוב 3389 :

שם 1. NO. TLG: RIGHT DESIGN ELEMENT 1X5X1 1/3

שם RB: טריז משופע 1 x 1 1/3 x 5 x ימינה

צבע TLG/BL: כחול אדמה/ כחול כהה

בסטים: [ראה Rebrickable](#)

[פיש ב LEGO® Pick a Brick](#)



- מזהה רכיב 6469801 :
- מזהה עיצוב 30382 :
- שם TLG: ROOF TILE 2X16X1, 11°
- שם RB: טריז משופע 2 x 16 x משולש
- צבע TLG/BL: Aqua/ Light Aqua
- בסטים: [ראה Rebrickable](#)
- [נפש בא LEGO® Pick a Brick](#)

[חזרה לאינדקס](#)

מיכלים(1)



- מזהה רכיב 6469290 :
- מזהה עיצוב 34820 :
- שם TLG: CONTAINER, Bottom, 4X4X1 2/3, NO. 1
- שם RB: תרמיל, עגול, פנים 4 (4 x 1 2/3 x תחתית ביצת דרקון)
- צבע TLG/BL: כחול אדמה/ כחול כהה
- בסטים: [ראה Rebrickable](#)
- [נפש בא LEGO® Pick a Brick](#)

[חזרה לאינדקס](#)

דופלו, קוואטרו ופרימו(42)



- מזהה רכיב 6470234 :
- מזהה עיצוב 65113 :
- שם: TLG פנים, לא. 3
- שם: RB דופלו אמבט
- צבע TLG/BL: Aqua/ Light Aqua
- בסטים: [ראה Rebrickable](#)
- [נפש ב LEGO® Pick a Brick](#)

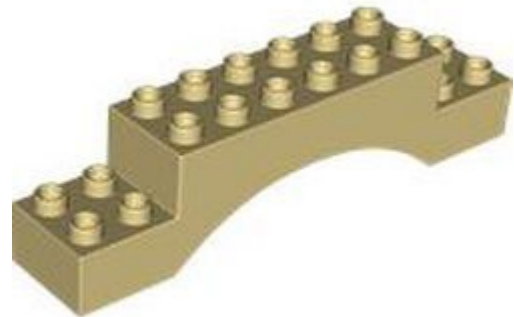

- מזהה רכיב 6469484 :
- מזהה עיצוב 51704 :
- שם: TLG: BRICK 2X10X2 ARCH
- שם: RB דופלו בריק 2 x 2 x 10 קשת
- צבע: TLG/BL צהוב לבנים/שיזוף
- בסטים: [ראה Rebrickable](#)
- [נפש ב LEGO® Pick a Brick](#)

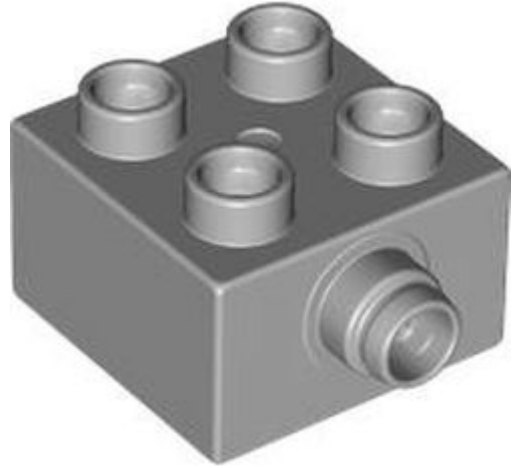

מזהה רכיב: 6472806 :

מזהה עיצוב: 22881 :

שם: **TLG: BRICK 2X2 W/ROTATION SNAP**

שם: **RB: דופלו בריק 2 - 2 x סיכה מחורצת בצד**

צבע: **TLG/BL: אפור אבן בינוני/אפור כחלחל בהיר**

בסטים: [ראה Rebrickable](#)

[פיש ב LEGO® Pick a Brick](#)



מזהה רכיב: 6463052 :

מזהה עיצוב: 11170 :

שם: **TLG: BRICK 2X2X1.5 OUTSIDE BOW**

שם: **RB: בריק דופלו 2 x 1 1/2 x 2 עם חלק עליון מעוקל**

צבע: **TLG/BL: ירוק כחלחל בהיר/ טורקיז כהה**

בסטים: [ראה Rebrickable](#)

[פיש ב LEGO® Pick a Brick](#)

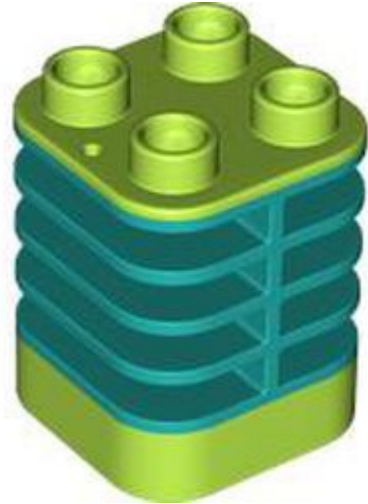

מזהה רכיב: 6469047

מזהה עיצוב: 35110

שם: TLG: BRICK 2X2X2 עם FLEX

שם: RB: דופלו בריק 2 x 2 x 2 ליים עם קפיץ גמיש

צבע: TLG/BL: ירוק כחלחל בהיר/ טורקיז כהה

בסטים: [ראה Rebrickable](#)

תפיש ב: [LEGO® Pick a Brick](#)



מזהה רכיב: לא ידוע

מזהה עיצוב: 35110c02

שם: RB: דופלו בריק 2 x 2 x 2 ליים עם קפיץ גמיש

צבע: TLG/BL: ירוק צהבהב בהיר/ ליים

הערות: מזהה אלמנט לא ידוע

בסטים: [ראה Rebrickable](#)



מזהה רכיב: 6469481

מזהה עיצוב: 70676

שם: TLG: ROOF TILE 2X2X2, DEG. 54

שם RB: שם דופלו בריק 2 x 2 x 2 שיפוע

צבע: TLG/BL: כתום אדמדם

בסטים: [ראה Rebrickable](#)

[נפש ב LEGO® Pick a Brick](#)



מזהה רכיב: 6470127

מזהה עיצוב: 2301

שם: TLG: DUPLO BRICK, BOW 2X3X2

שם RB: שם בריק דופלו 2 x 2 x 3 עקום

צבע: TLG/BL: צהוב קריר/ צהוב בהיר בהיר

בסטים: [ראה Rebrickable](#)

[נפש ב LEGO® Pick a Brick](#)



מזהה רכיב 6381665 :

מזהה עיצוב 11344 :

שם TLG: BRICK 2X3X2 OUTSIDE BOW

שם RB: בריק דופלו 2 x 2 x 3 עם חלק עליון מעוקל

צבע TLG/BL: קורל תוסס/אלמוג

בסטים: [ראה Rebrickable](#)

[פיש בא בריק LEGO® Pick a Brick](#)



מזהה רכיב 6470129 :

מזהה עיצוב 11197 :

שם TLG: BRICK 2X6X2 OUTSIDE BOWS

שם RB: בריק דופלו 2 x 2 x 6 מעוקל עם חיתוך 2 x 2 בתחתית

צבע TLG/BL: לבנדר

בסטים: [ראה Rebrickable](#)

[פיש בא בריק LEGO® Pick a Brick](#)

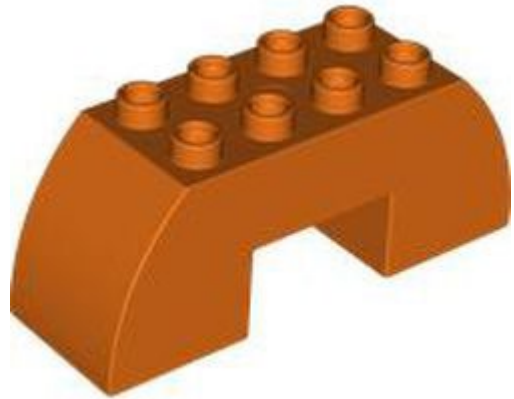

מזהה רכיב: 6472804

מזהה עיצוב: 11197

שם: TLG: BRICK 2X6X2 OUTSIDE BOWS

שם: RB: בריק דופלו 2 x 2 x 6 מעוקל עם חיתוך 2 x 2 בתחתית

צבע: TLG/BL: כתום אדמדם

בסטים: [ראה Rebrickable](#)

[נפש ב LEGO® Pick a Brick](#)

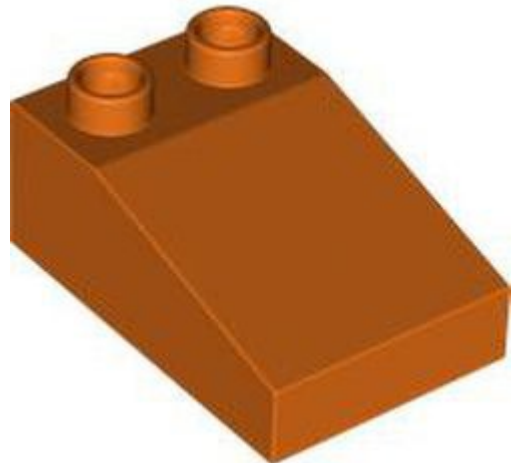

מזהה רכיב: 6469482

מזהה עיצוב: 35114

שם: TLG: ROOF TILE 2X3, DEG. 22

שם: RB: בריק דופלו 2 x 3 שיפוע 33°

צבע: TLG/BL: כתום אדמדם

בסטים: [ראה Rebrickable](#)

[נפש ב LEGO® Pick a Brick](#)



מזהה רכיב 6333445 :

מזהה עיצוב 63871 :

שם TLG: BRICK W/SLOPE 1X3X2

שם RB: דופלו בריק 3 x 2 x 2 שיפוע

צבע TLG/BL: תכלת בינוני

בסטים: [ראה Rebrickable](#)

[נפש ב LEGO® Pick a Brick](#)

-
-
-
-
-
-
-



מזהה רכיב 6470248 :

מזהה עיצוב 49570 :

שם TLG: ROOF TILE 4X2X3, DEG. 45

שם RB: דופלו בריק 4 x 3 x 2 שיפוע 45°

צבע TLG/BL: אדום/אדום בהיר

בסטים: [ראה Rebrickable](#)

[נפש ב LEGO® Pick a Brick](#)

-
-
-
-
-
-
-



- מזהה רכיב 6470250 :
- מזהה עיצוב 49570 :
- שם TLG: ROOF TILE 4X2X3, DEG. 45
- שם RB: דופלו בריק 4 x 3 x 2 x שיפוע 45°
- צבע TLG/BL: צהוב בהיר/צהוב
- [בסטים: ראה Rebrickable](#)
- [נפש ב LEGO® Pick a Brick](#)



- מזהה רכיב 6472805 :
- מזהה עיצוב 98225 :
- שם TLG: BRICK, ROUND 2X2X2
- שם RB: דופלו בריק עגול 2 x 2 x 2
- TLG/BL צבע: לבנדר
- [בסטים: ראה Rebrickable](#)
- [נפש ב LEGO® Pick a Brick](#)

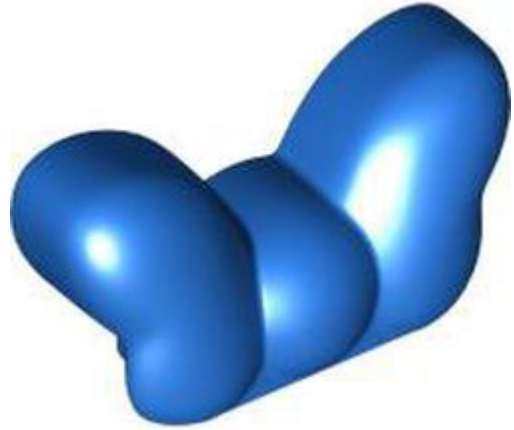

- מזהה רכיב 6470135 :
- מזהה עיצוב 39924 :
- שם: TLG: DESIGN BRICK, 1X2, NO. 1
- שם: RB: דופלו בריק מיוחד 1 x 2 קשת
- צבע: TLG/BL: כחול בהיר/כחול
- [בסטים: ראה Rebrickable](#)
- [נפש ב LEGO® Pick a Brick](#)

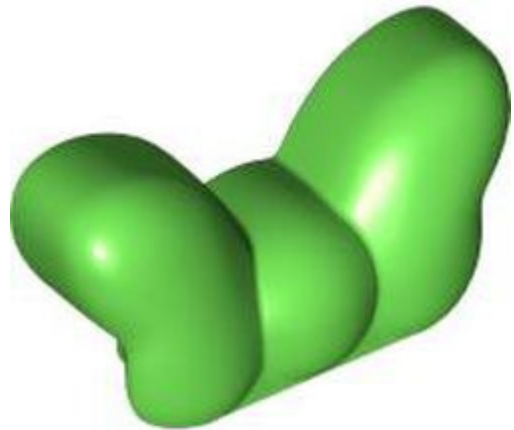

- מזהה רכיב 6470133 :
- מזהה עיצוב 39924 :
- שם: TLG: DESIGN BRICK, 1X2, NO. 1
- שם: RB: דופלו בריק מיוחד 1 x 2 קשת
- צבע: TLG/BL: ירוק בהיר
- [בסטים: ראה Rebrickable](#)
- [נפש ב LEGO® Pick a Brick](#)



מזהה רכיב 6470245 :

מזהה עיצוב 27395 :

שם, TLG: FRAME 4X2X5 עם מדף, מס. 1

שם: RB: ארון דופלו 2 על 4 על 5

צבע: TLG/BL: אדום/אדום בהיר

בסטים: [ראה Rebrickable](#)

[נפש ב LEGO® Pick a Brick](#)



מזהה רכיב 6470246 :

מזהה עיצוב 27395 :

שם, TLG: FRAME 4X2X5 עם מדף, מס. 1

שם: RB: ארון דופלו 2 על 4 על 5

צבע: TLG/BL: צהוב בהיר/צהוב

בסטים: [ראה Rebrickable](#)

[נפש ב LEGO® Pick a Brick](#)

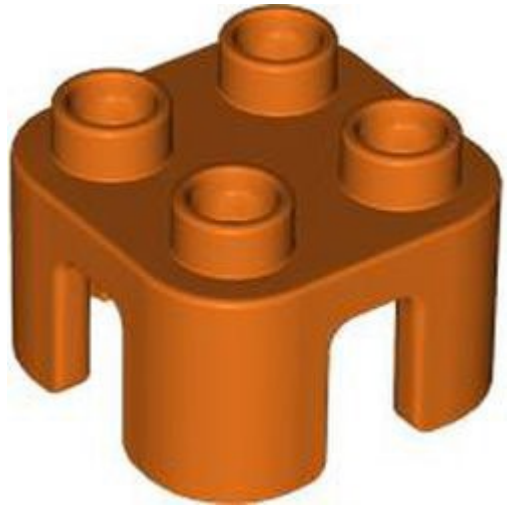

מזהה רכיב 6474279 :

מזהה עיצוב 65273 :

שם: TLG פנים, לא 4

שם: RB: כסא דופלו ללא גב/שרפרף

צבע: TLG/BL: כתום אדמדם

בסטים: [ראה Rebrickable](#)

[נפש ב LEGO® Pick a Brick](#)



מזהה רכיב 6469483 :

מזהה עיצוב 61649 :

שם: TLG: DUPLO DOOR-/WINDOWELEM. 2X4X3

שם: RB: דופלו דלת/מסגרת חלון משטח קדמי שטוח, פתוח לגמרי מאחור

צבע: TLG/BL: צהוב לבנים/שיזוף

בסטים: [ראה Rebrickable](#)

[נפש ב LEGO® Pick a Brick](#)



מזהה רכיב 6472810 :

מזהה עיצוב 28593 :

שם: TLG: INSERT 3X4X1, W/ ARCH, NO. 1

שם: RB: דלת / חלון דופלו עם קשת חלון מעוקל

צבע: TLG/BL: Aqua/ Light Aqua

בסטים: [ראה Rebrickable](#)

נפש ב [LEGO® Pick a Brick](#)



מזהה רכיב 6469480 :

מזהה עיצוב 92094 :

שם: TLG: מסגרת דלת, 4X5X2

שם: RB: מסגרת דלת דופלו 2 על 4 על 5

צבע: TLG/BL: צהוב לבנים/שיזוף

בסטים: [ראה Rebrickable](#)

נפש ב [LEGO® Pick a Brick](#)



מזהה רכיב 6470253 :

מזהה עיצוב 65111 :

שם: TLG: DOOR 4X5, W/CUT OUT, NO. 1

שם: RB: דלת דופלו עם שתי חלונות ארוכות

צבע: TLG/BL: צהוב קריר/ צהוב בהיר בהיר

בסטים: [ראה Rebrickable](#)

[נפש ב LEGO® Pick a Brick](#)



מזהה רכיב 6470256 :

מזהה עיצוב 65111 :

שם: TLG: DOOR 4X5, W/CUT OUT, NO. 1

שם: RB: דלת דופלו עם שתי חלונות ארוכות

צבע: TLG/BL: קורל תוסס/אלמוג

בסטים: [ראה Rebrickable](#)

[נפש ב LEGO® Pick a Brick](#)

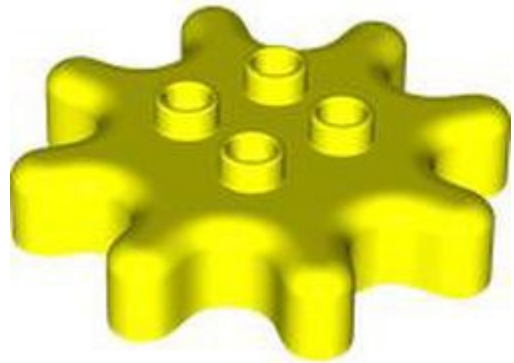

מזהה רכיב 6472808 :

מזהה עיצוב 26832 :

שם, TLG: GEAR WHEEL Z8 עם צינור, ללא כוח מצמד

שם 8 - 4 x 4 Duplo Gear RB: שיניים

צבע: TLG/BL צהוב תוסס

בסטים: [ראה Rebrickable](#)

[נפש ב LEGO® Pick a Brick](#)



מזהה רכיב 6465883 :

מזהה עיצוב 31042 :

שם TLG: DUPLO POT

שם RB: קומקום דופלו עם ידיית סגורות 2 x 1.52 x

צבע: TLG/BL כתום אדמדם

בסטים: [ראה Rebrickable](#)

[נפש ב LEGO® Pick a Brick](#)



- מזהה רכיב 6470141 :
- מזהה עיצוב 3118 :
- שם TLG: PLANT, NO.1
- שם RB: צמח דופלו / עלה
- TLG/BL צבע: שחור
- בסטים: [ראה Rebrickable](#)
- [נפש ב LEGO® Pick a Brick](#)



- מזהה רכיב 6470142 :
- מזהה עיצוב 3118 :
- שם TLG: PLANT, NO.1
- שם RB: צמח דופלו / עלה
- צבע TLG/BL: כתום בהיר/כתום
- בסטים: [ראה Rebrickable](#)
- [נפש ב LEGO® Pick a Brick](#)



- מזהה רכיב 6472815 :
- מזהה עיצוב 44524 :
- שם TLG: DUPLO PLATE 2X8X1/2
- שם RB: צלחת דופלו 82 x
- צבע TLG/BL: לבנדר בינוני
- [בסטים: ראה Rebrickable](#)
- [חפש ב LEGO® Pick a Brick](#)



- מזהה רכיב 6470243 :
- מזהה עיצוב 44524 :
- שם TLG: DUPLO PLATE 2X8X1/2
- שם RB: צלחת דופלו 82 x
- צבע TLG/BL: קורל תוסס/אלמוג
- [בסטים: ראה Rebrickable](#)
- [חפש ב LEGO® Pick a Brick](#)



- מזהה רכיב 6472812 :
- מזהה עיצוב 10199 :
- שם TLG: DUPLO PLATE 4X8
- שם RB: Duplo Plate 4 x 8
- צבע: TLG/BL: כחול אדמה / כחול כהה
- [בסטים: ראה Rebrickable](#)
- [נפש ב LEGO® Pick a Brick](#)



- מזהה רכיב 6472813 :
- מזהה עיצוב 10199 :
- שם TLG: DUPLO PLATE 4X8
- שם RB: Duplo Plate 4 x 8
- צבע: TLG/BL: לילך בינוני/סגול כהה
- [בסטים: ראה Rebrickable](#)
- [נפש ב LEGO® Pick a Brick](#)



- מזהה רכיב 6469546 :
- מזהה עיצוב 10199 :
- שם TLG: DUPLO PLATE 4X8
- שם RB: Duplo Plate 4 x 8
- צבע TLG/BL: אביב צהבהב ירוק/ ירוק צהבהב
- בסטים: [ראה Rebrickable](#)
- [נפש בא LEGO® Pick a Brick](#)

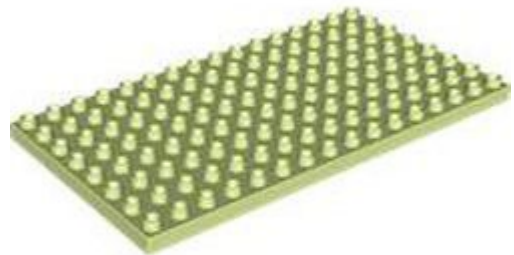

- מזהה רכיב 6469486 :
- מזהה עיצוב 61310 :
- שם TLG: DUPLO PLATE 8X16X0.5
- שם RB: צלחת דופלו x 168
- צבע TLG/BL: אביב צהבהב ירוק/ ירוק צהבהב
- בסטים: [ראה Rebrickable](#)
- [נפש בא LEGO® Pick a Brick](#)

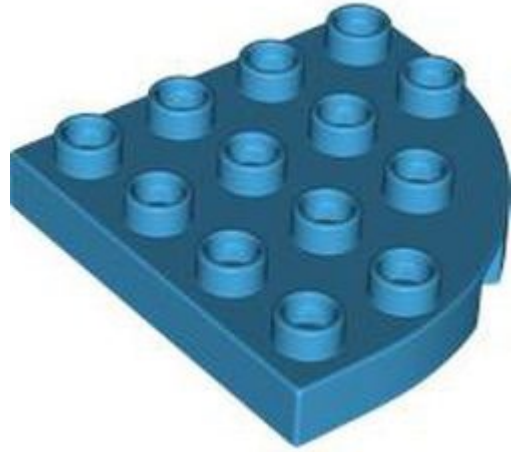

מזהה רכיב: 6472811

מזהה עיצוב: 98218

שם: TLG: PLATE 4X4 W. ROUND CORNER

שם: RB: צלחת דופלו פינה עגולה 4 על 4

צבע: TLG/BL: תכלת כהה

בסטים: [ראה Rebrickable](#)

חפש ב: [LEGO® Pick a Brick](#)



מזהה רכיב: 6463055

מזהה עיצוב: 46377

שם: TLG: WING 2x4x0.5

שם: RB: דופלו ספוילר אחורי

צבע: TLG/BL: כתום אדמדם

בסטים: [ראה Rebrickable](#)

חפש ב: [LEGO® Pick a Brick](#)

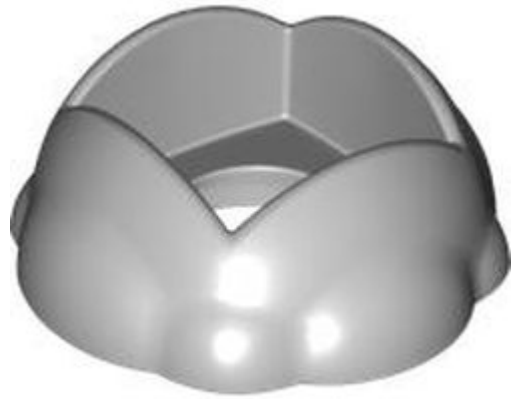

- מזהה רכיב: 6131792
- מזהה עיצוב: 23742
- שם: TLG: BUSH W/ 2X2 HOLE 4X4X1,5
- שם RB: Duplo עגול סלע / בוש / מכתש חלל 4 x 1.5 x 4 עם 2 x 2 חורים
- צבע: TLG/BL אפור אבן בינוני/אפור כחלחל בהיר
- [בסטים: ראה Rebrickable](#)
- [נפש ב LEGO® Pick a Brick](#)

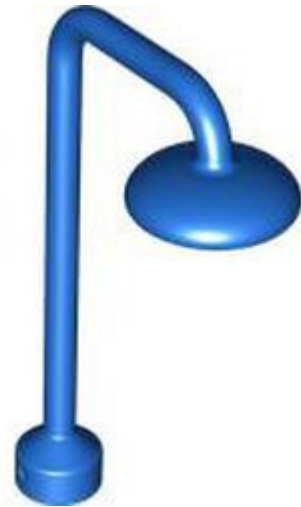

- מזהה רכיב: 6470231
- מזהה עיצוב: 15327
- שם: TLG: DUPLO SHOWER
- שם RB: ברז מקלחת דופלו
- צבע: TLG/BL כחול בהיר/כחול
- [בסטים: ראה Rebrickable](#)
- [נפש ב LEGO® Pick a Brick](#)

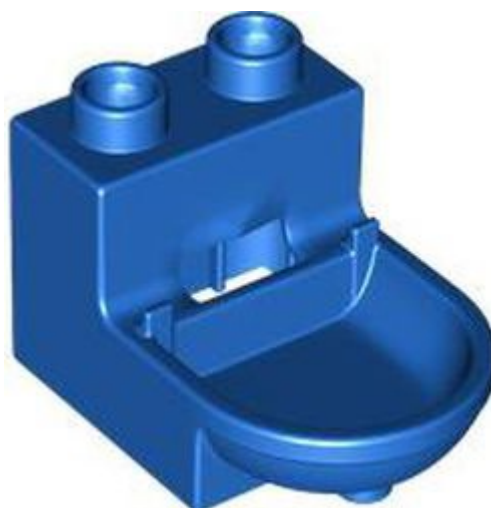

- מזהה רכיב 6470235 :
- מזהה עיצוב 4911 :
- שם TLG: DUPLO TOILET
- שם RB: דופלו אסלה (ללא שפה)
- צבע: TLG/BL כחול בהיר/כחול
- [בסטים: Rebrickable](#)
- [חפש ב LEGO® Pick a Brick](#)

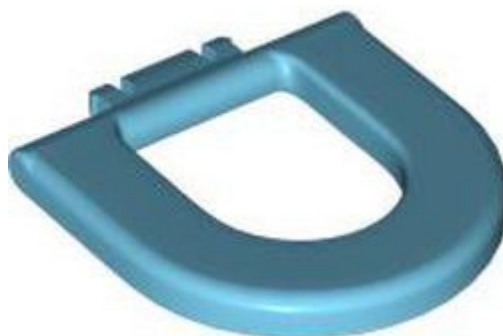

- מזהה רכיב 6470232 :
- מזהה עיצוב 4912 :
- שם TLG: DUPLO TOILET SEAT
- שם RB: חישוק אסלה דופלו
- צבע: TLG/BL תכלת בינוני
- [בסטים: Rebrickable](#)
- [חפש ב LEGO® Pick a Brick](#)

[חזרה לאינדקס](#)

אלקטרוניקה(1)



- מזהה רכיב 6471951 :
- מזהה עיצוב 49283 :
- שם, TLG: WIRE CLIP עם חור צולב
- שם RB: תפס חוט עם חור בציר
- צבע: TLG/BL אפור אבן בינוני/אפור כחלחל בהיר
- [בסטים: ראה Rebrickable](#)
- [חפש ב LEGO® Pick a Brick](#)

[חזרה לאינדקס](#)

דגלים, שלטים, פלסטיק ובוד(3)



- מזהה רכיב 6469333 :
- מזהה עיצוב 53912 :
- שם 2 TLG: FLAG 6X4 W. מחזיקים
- שם RB: דגל 6 x 4 עם קליפס U
- צבע: TLG/BL כחול אדמה/ כחול כהה
- [בסטים: ראה Rebrickable](#)
- [חפש ב LEGO® Pick a Brick](#)



- מזהה רכיב 6467674 :
- מזהה עיצוב 0568upn :
- שם: RB צווארון כף צווארון
- צבע: TLG/BL אפור אבן בימוני/אפור כחלחל בהיר
- בסטים: [ראה Rebrickable](#)
- [פוש ב LEGO® Pick a Brick](#)

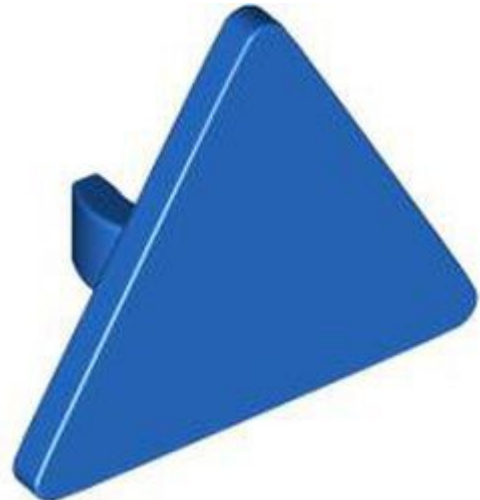

- מזהה רכיב 6469323 :
- מזהה עיצוב 65676 :
- שם: TLG: TRIANGULAR SIGN W. SNAP
- שם: RB תמרור קליפס 2.2 x 2.667 משולש עם תפס O פתוח
- צבע: TLG/BL כחול בהיר/כחול
- בסטים: [ראה Rebrickable](#)
- [פוש ב LEGO® Pick a Brick](#)

[חזרה לאינדקס](#)

צירים, זרועות ופטיפונים(1)



- מזהה רכיב 6471618 :
- מזהה עיצוב 55345 :
- שם TLG: FLAP 3x12x2/3 W. FORK
- שם RB: לוחית ציר 1 x 12 עם הרחבות צד בזווית וקצוות מחודדים
- צבע TLG/BL: כחול שקוף עם אופלסנטיות/ סאטן טרנס-לייט כחול
- [בסטים: ראה Rebrickable](#)
- [חפש ב LEGO® Pick a Brick](#)

[חזרה לאינדקס](#)

דמויות גדולות הניתנות לבנייה(6)



- מזהה רכיב 6463373 :
- מזהה עיצוב 28220 :
- שם TLG: SHELL W/ 3.2 SHAFT, NO. 11
- שם RB: לוחית שריון דמות גדולה, קטנה
- צבע TLG/BL: זהב חם/זהב פנינה
- [בסטים: ראה Rebrickable](#)
- [חפש ב LEGO® Pick a Brick](#)



מזהה רכיב: 6466691

מזהה עיצוב: 79896

שם: TLG: DESIGN ELEMENT, 4X5X2, NO. 1

שם RB: כיסוי דמות גדול 4 x 2 x 3 עם מוט, 4 חתיכים, קצוצים

צבע: TLG/BL שחור

בסטים: [ראה Rebrickable](#)

[פוש ב LEGO® Pick a Brick](#)



מזהה רכיב: 6472667

מזהה עיצוב: 79896

שם: TLG: DESIGN ELEMENT, 4X5X2, NO. 1

שם RB: כיסוי דמות גדול 4 x 2 x 3 עם מוט, 4 חתיכים, קצוצים

צבע: TLG/BL כחול אדמה/ כחול כהה

בסטים: [ראה Rebrickable](#)

[פוש ב LEGO® Pick a Brick](#)



מזהה רכיב 6468540 :

מזהה עיצוב 15362 :

שם 7 TLG: CLAW מודולים עם סרן צולב

שם RB: כיסוי גפה בדמות גדולה / טופר / ספייק גדול עם חור בציר

צבע TLG/BL: צהוב בהיר/צהוב

בסטים: [ראה Rebrickable](#)

[נפש ב LEGO® Pick a Brick](#)



מזהה רכיב 6466712 :

מזהה עיצוב 1686 :

שם 14 TLG: SHELL, W/ 3.2 SHAFT, NO. 14

שם RB: כיסוי כתף בדמות גדולה, שריון, עגול, חלק עם מוט

צבע TLG/BL: צהוב חול/ חום כהה

בסטים: [ראה Rebrickable](#)

[נפש ב LEGO® Pick a Brick](#)



מזהה רכיב 646693 :

מזהה עיצוב 41125 :

שם: TLG נשק, עם 4.85 חור

שם: RB נשק גדול דמוי 6 להב נינג'ה כוכב / שוריקן

צבע: TLG/BL סגול אדמומי בינוני שקוף/ורוד טרנס-כהה

בסטים: [ראה Rebrickable](#)

[פנש ב LEGO® Pick a Brick](#)

[חזרה לאינדקס](#)

ראשי מינידול (2)



מזהה רכיב 6466390 :

מזהה עיצוב 106035 :

שם: TLG: MINI DOLL, HEAD, NO. 453

שם: RB: MINI DOLL, HEAD, NO. 453

צבע: TLG/BL אומבר חום

בסטים: [ראה Rebrickable](#)

[פנש ב LEGO® Pick a Brick](#)



- מזהה רכיב 6466744 :
- מזהה עיצוב 106071 :
- שם 462, NO. MINI DOLL, HEAD, TLG:
- שם 462, NO. MINI DOLL, HEAD, RB:
- TLG/BL צבע: סיינה בראון
- [Rebrickable](#) בסטים: ראה
- [LEGO® Pick a Brick](#) נפש ב

[חזרה לאינדקס](#)

אביזרים למיני דמות (29)



- מזהה רכיב 6475277 :
- מזהה עיצוב 68547 :
- שם 17, NO. MINI ACCESSORY, TLG:
- שם RB: ענן/אבק עם בר
- צבע: TLG/BL כתום בהיר/כתום
- [Rebrickable](#) בסטים: ראה
- [LEGO® Pick a Brick](#) נפש ב



מזהה רכיב 6475279 :

מזהה עיצוב 68547 :

שם TLG: MINI ACCESSORY, NO. 17

שם RB: ענן/אבק עם בר

צבע TLG/BL: כתום צהבהב להבה/ כתום בהיר בהיר

בסטים: [ראה Rebrickable](#)

[נפש ב LEGO® Pick a Brick](#)



מזהה רכיב 6465111 :

מזהה עיצוב 79743 :

שם TLG: CUPCAKE, NO. 1

שם RB: קאפקייק

צבע TLG/BL: אפור אבן בינוני/אפור כחלחל בהיר

בסטים: [ראה Rebrickable](#)

[נפש ב LEGO® Pick a Brick](#)

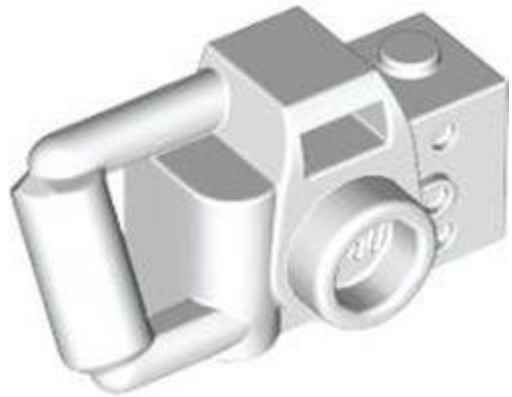

מזהה רכיב: 6476587

מזהה עיצוב: 4724

שם: TLG: CAMERA

שם: RB: כף יד מצלמת ציוד עם עינית מרכזית

צבע: TLG/BL צבע: לבן

בסטים: [ראה Rebrickable](#)

חפש ב: [LEGO® Pick a Brick](#)



מזהה רכיב: 6470072

מזהה עיצוב: 31990

שם: RB: קצה ציוד / קצה ההנעה

צבע: TLG/BL כתום אדמדם

בסטים: [ראה Rebrickable](#)

חפש ב: [LEGO® Pick a Brick](#)



- מזהה רכיב 6468818 :
- מזהה עיצוב 18791 :
- שם 4. TLG: TOOL, NO.
- שם RB: חפירת ציוד בלוק
- צבע TLG/BL: צהוב לבנים/שיזוף
- בסטים: [ראה Rebrickable](#)
- [נפש ב LEGO® Pick a Brick](#)



- מזהה רכיב 6464071 :
- מזהה עיצוב 61975 :
- שם TLG: WHIP
- שם RB: שוט ציוד [מפותל]
- צבע TLG/BL: אדום/אדום בהיר
- בסטים: [ראה Rebrickable](#)
- [נפש ב LEGO® Pick a Brick](#)



מזהה רכיב 6474136 :

מזהה עיצוב 25516 :

שם TLG: MINI HAT NO. 17

שם RB: אביזר כיסוי ראש כתר ארוך עם בר

צבע TLG/BL: ירוק צהבהב בהיר/ ליים

בסטים: [ראה Rebrickable](#)

[נפש ב LEGO® Pick a Brick](#)

-
-
-
-
-
-
-



מזהה רכיב 6472517 :

מזהה עיצוב 49480 :

שם TLG: SPACE VISOR TR

שם RB: מצחייה לאביזרים לכיסוי ראש [גדול עם חלק עליון טרפז]

צבע TLG/BL: סגול בהיר כחלחל שקוף/טרנס-סגול

בסטים: [ראה Rebrickable](#)

[נפש ב LEGO® Pick a Brick](#)

-
-
-
-
-
-
-



- מזהה רכיב 6469829 :
- מזהה עיצוב 49480 :
- שם TLG: SPACE VISOR TR
- שם RB: מצחייה לאביזרים לכיסוי ראש [גדול עם חלק עליון טרפז]
- צבע TLG/BL: שקוף/טרנס-צלול
- בסטים: [ראה Rebrickable](#)
- [פוש ב LEGO® Pick a Brick](#)



- מזהה רכיב 6469726 :
- מזהה עיצוב 79973 :
- שם TLG: MINI TAIL, NO. 16
- שם RB: Minifig Hipwear תלבושת זנב קצר [רגיל]
- צבע TLG/BL: ירוק זית
- הערות: הופעה ראשונה בצורה רגילה
- בסטים: [ראה Rebrickable](#)
- [פוש ב LEGO® Pick a Brick](#)



- מזהה רכיב: לא ידוע
- מזהה עיצוב: 65753
- שם: RB: Minifig Hipwear חצאית קצרה, זוויתית
- צבע: TLG/BL
- הערות: מזהה אלמנט לא ידוע
- בסטים: [ראה Rebrickable](#)



- מזהה רכיב: 6473075
- מזהה עיצוב: 72326
- שם: TLG: MINI SPACE MARINE ARMOR
- שם: RB: חלל שריון עם צווארון מיני-פיג עם הגנת כתפיים וגב גבוה [רגיל]
- צבע: TLG/BL זהב חם/זהב פנינה
- בסטים: [ראה Rebrickable](#)
- [פוש ב-LEGO® Pick a Brick](#)



מזהה רכיב 6471481 :

מזהה עיצוב 58017 :

שם, TLG: MINI LOTHING עם ידיות, מס. 2

שם RB: Minifig Neckwear תרמיל טרופר מסדר ראשון

צבע: TLG/BL תכלת כהה

הערות: הופעה ראשונה מחוץ למלחמת הכוכבים

בסטים: [ראה Rebrickable](#)

נפש ב [LEGO® Pick a Brick](#)



מזהה רכיב 6474250 :

מזהה עיצוב 41811 :

שם, TLG: MINI ARMOUR עם ידיות, מס' 1

שם RB: רתמה קדמית של צווארון מיני-פיג עם 4 חתיכים אחוריים

צבע: TLG/BL ירוק בהיר

בסטים: [ראה Rebrickable](#)

נפש ב [LEGO® Pick a Brick](#)



מזהה רכיב 6472570 :

מזהה עיצוב 41811 :

שם, TLG: MINI ARMOUR עם ידיות, מס' 1

שם: RB רתמה קדמית של צווארון מיני-פיג עם 4 חתיכים אחוריים

צבע: TLG/BL אדום/אדום בהיר

בסטים: [ראה Rebrickable](#)

[נפש ב LEGO® Pick a Brick](#)



מזהה רכיב 6468880 :

מזהה עיצוב 78127 :

שם 3 TLG: MINI COLLAR NO

שם: RB צווארון פרווה מיניפיג

צבע: TLG/BL כחול חול

בסטים: [ראה Rebrickable](#)

[נפש ב LEGO® Pick a Brick](#)



- מזהה רכיב 6472859 :
- מזהה עיצוב 78135 :
- שם TLG: MINI ACCESSORY, NO. 15
- שם RB: Minifig Neckwear אוזניות
- TLG/BL צבע: שחור
- [בסטים: ראה Rebrickable](#)
- [נפש ב LEGO® Pick a Brick](#)



- מזהה רכיב: לא ידוע
- מזהה עיצוב 66913 :
- שם RB: Minifig Neckwear אוזניות
- צבע: TLG/BL ירוק צהבהב בהיר/ ליים
- הערות: מזהה אלמנט לא ידוע
- [בסטים: ראה Rebrickable](#)



- מזהה רכיב 6466050 :
- מזהה עיצוב 78135 :
- שם TLG: MINI ACCESSORY, NO. 15
- שם RB: Minifig Neckwear
- צבע: TLG/BL
- [בסטטים: Rebrickable](#)
- [פיש בא LEGO® Pick a Brick](#)



- מזהה רכיב 6469306 :
- מזהה עיצוב 76431 :
- שם TLG: MINI WINGS, NO. 1
- שם RB: Minifig Neckwear Wings Gargoyle
- צבע: TLG/BL לילך בינוני/סגול כהה
- [בסטטים: Rebrickable](#)
- [פיש בא LEGO® Pick a Brick](#)



- מזהה רכיב 6473928 :
- מזהה עיצוב 11640 :
- שם: TLG גל גיטרה חשמלי $\varnothing 3.2$
- שם: RB כלי נגינה גיטרה חשמלית [רגיל]
- TLG/BL צבע: לבנדר
- [בסטים: ראה Rebrickable](#)
- [חפש ב LEGO® Pick a Brick](#)



- מזהה רכיב 6468821 :
- מזהה עיצוב 18747 :
- שם: TLG: MINI ROLLER SKATE
- שם: RB גלגליות ספורט
- צבע: TLG/BL ירוק בהיר
- [בסטים: ראה Rebrickable](#)
- [חפש ב LEGO® Pick a Brick](#)



מזהה רכיב 6475550 :

מזהה עיצוב 18395 :

שם TLG: FLAME TRIBAL W/SHAFT Ø3.2 מ"מ

שם RB: גל / להבה מעוגל סינגל עם סיכה

צבע TLG/BL: זהב חם/זהב פנינה

בסטים: [ראה Rebrickable](#)

[פיש בא בריקס - LEGO® Pick a Brick](#)



מזהה רכיב 6466697 :

מזהה עיצוב 2149 :

שם RB: גל / ברק עם חור בציר

צבע TLG/BL: כתום בהיר שקוף/טרנס-כתום

בסטים: [ראה Rebrickable](#)

[פיש בא בריקס - LEGO® Pick a Brick](#)



מזהה רכיב 6469251 :

מזהה עיצוב 44709 :

שם: TLG: נשק, לא. 20

שם: RB: אקדח נשק עם חתיכים בצד

צבע: TLG/BL: סגול בהיר/ורוד כהה

בסטים: [ראה Rebrickable](#)

[נפש ב LEGO® Pick a Brick](#)



מזהה רכיב 6474604 :

מזהה עיצוב 66909 :

שם: TLG: HANDLE, NO. 2

שם: RB: הילט נשק סימטרי

צבע: TLG/BL: ירוק חול

בסטים: [ראה Rebrickable](#)

[נפש ב LEGO® Pick a Brick](#)



מזהה רכיב 6461579 :

מזהה עיצוב 93247 :

שם TLG: EGYPT SWORD Ø 3,2 SKAFT

שם RB: חרב נשק Khopesh /

צבע TLG/BL: כסף מתכתי/כסף שטוח

בסטים: [ראה Rebrickable](#)

[פיש בא בריקס LEGO® Pick a Brick](#)

-
-
-
-
-
-
-



מזהה רכיב: לא ידוע

שם RB: חרב נשק עם דפוס ולאדה אפור-כחלחל בהיר

צבע TLG/BL: כסף מתכתי/כסף שטוח

הערות: מזהה אלמנט לא ידוע

בסטים: [ראה Rebrickable](#)

[חזרה לאינדקס](#)

-
-
-
-
-

ראשי מיני-תאנים(4)



מזהה רכיב 6454737 :

מזהה עיצוב 3274 :

שם TLG: MINI HEAD

שם RB: ראש מיני-פיגה רגיל [חתך מאורר - 2 חורים]

צבע TLG/BL: תכלת בינוני

בסטים: [ראה Rebrickable](#)

נפש [בא LEGO® Pick a Brick](#)

-
-
-
-
-
-
-



מזהה רכיב 6462086 :

מזהה עיצוב 28621 :

שם RB: ראש מיני-פיגה רגיל [חתך מאורר - 2 חורים]

צבע TLG/BL: לבנדר בינוני

הערות: הופיע בעבר בPaB-

בסטים: [ראה Rebrickable](#)

נפש [בא LEGO® Pick a Brick](#)

-
-
-
-
-
-
-



מזהה רכיב 6454728 :

מזהה עיצוב 3274 :

שם TLG: MINI HEAD

שם RB: ראש מיני-פיגה רגיל [חתך מאוורר - 2 חורים]

צבע TLG/BL: ירוק חול

בסטים: [ראה Rebrickable](#)

[פוש ב LEGO® Pick a Brick](#)

-
-
-
-
-
-
-

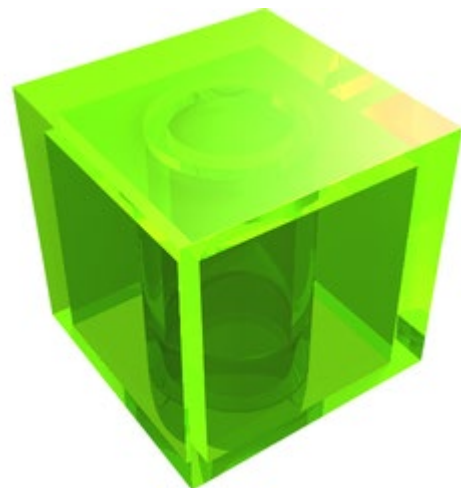

מזהה רכיב 6336983 :

מזהה עיצוב 19729 :

שם RB: Minifig Head Special, Cube [Plain]

צבע TLG/BL: ירוק בהיר שקוף/ ירוק בהיר

בסטים: [ראה Rebrickable](#)

[פוש ב LEGO® Pick a Brick](#)

-
-
-
-
-
-
-

[חזרה לאינדקס](#)

כיסוי ראש מיני דמות(29)



מזהה רכיב 6475900 :

מזהה עיצוב 39262 :

שם 1. TLG: CROWN, NO.

שם RB: כתר / פרח / חצי קליפת ביצה

צבע: TLG/BL: סגול בהיר/ורוד בהיר

בסטים: [ראה Rebrickable](#)

נפש ב [LEGO® Pick a Brick](#) -

-
-
-
-
-
-
-



מזהה רכיב 6473409 :

מזהה עיצוב 83345 :

שם 353. TLG: MINI WIG, NO.

שם RB: צמות שיער, ארוך, קשר

צבע: TLG/BL: חום כהה

בסטים: [ראה Rebrickable](#)

נפש ב [LEGO® Pick a Brick](#) -

-
-
-
-
-
-
-



- מזהה רכיב 6475048 :
- מזהה עיצוב 28551 :
- שם TLG: MINI WIG, NO. 130
- שם (RB: Hair Bushy Swept Back הג'וקר)
- צבע TLG/BL: כתום צהבהב להבה/ כתום בהיר בהיר
- [בסטים: ראה Rebrickable](#)
- [פיש ב LEGO® Pick a Brick](#)

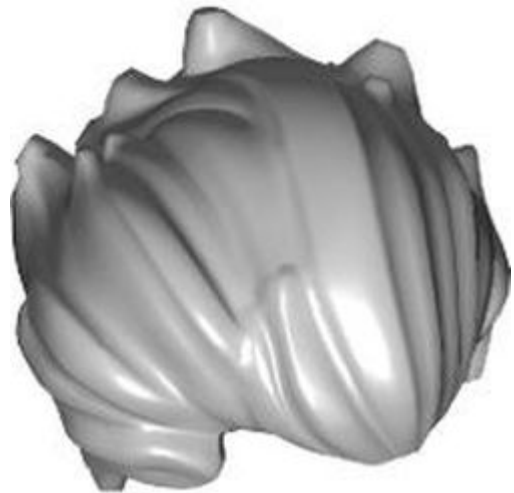

- מזהה רכיב 6472254 :
- מזהה עיצוב 28551 :
- שם TLG: MINI WIG, NO. 130
- שם (RB: Hair Bushy Swept Back הג'וקר)
- צבע TLG/BL: אפור אבן בינוני/אפור כחלחל בהיר
- [בסטים: ראה Rebrickable](#)
- [פיש ב LEGO® Pick a Brick](#)



- מזהה רכיב 6474219 :
- מזהה עיצוב 86368 :
- שם TLG: MINI WIG, NO. 98
- שם RB: שיער ארוך מפותל עם חלק מרכזי
- TLG/BL צבע: שחור
- [בסטים: ראה Rebrickable](#)
- [פיש ב LEGO® Pick a Brick](#)



- מזהה רכיב 6473680 :
- מזהה עיצוב 41612 :
- שם TLG: MINI WIG, NO. 234
- שם RB: שיער ארוך וישר, חלק במרכז
- TLG/BL צבע: לבן
- [בסטים: ראה Rebrickable](#)
- [פיש ב LEGO® Pick a Brick](#)



- מזהה רכיב 6474868 :
- מזהה עיצוב 66915 :
- שם TLG: MINI WIG, NO. 290
- שם RB: שיער ארוך עם 2 לחמניות [רגיל]
- צבע TLG/BL: כחול בהיר/כחול
- בסטים: [ראה Rebrickable](#)
- [פוש ב LEGO® Pick a Brick](#)



- מזהה רכיב 6466049 :
- מזהה עיצוב 20877 :
- שם TLG: MINI FIGURE, WIG, NO. 97
- שם RB: שיער באורך בינוני סוחף הצידה
- צבע TLG/BL: צהוב לבנים/שיזוף
- בסטים: [ראה Rebrickable](#)
- [פוש ב LEGO® Pick a Brick](#)



- מזהה רכיב: לא ידוע
- מזהה עיצוב: 90396
- שם: RB שיער גלי באורך בינוני עם חלק מרכזי
- צבע: TLG/BL סגול בהיר/ורוד כהה
- הערות: מזהה אלמנט לא ידוע
- בסטים: [ראה Rebrickable](#)



- מזהה רכיב: 6469345
- מזהה עיצוב: 75512
- שם: TLG: MINI WIG, NO. 320
- שם: RB מוהוק שיער עם קוקו
- צבע: TLG/BL לילך בינוני/סגול כהה
- בסטים: [ראה Rebrickable](#)
- [פיש ברכא LEGO® Pick a Brick](#)

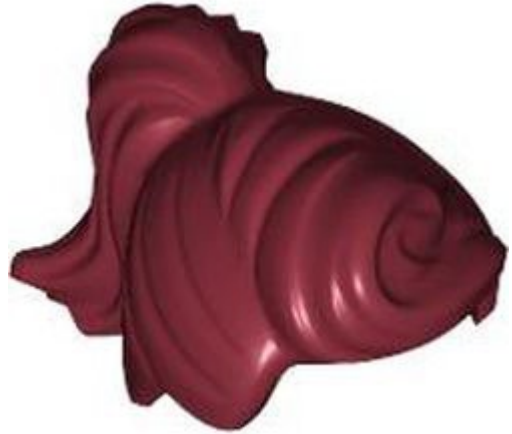

- מזהה רכיב 6468881 :
- מזהה עיצוב 86220 :
- שם TLG: MINI WIG NO. 54
- שם RB: קוקו שיער ושוליים
- צבע TLG/BL: אדום כהה
- בסטים: [ראה Rebrickable](#)
- [פיש ב LEGO® Pick a Brick](#)



- מזהה רכיב 6474064 :
- מזהה עיצוב 3061 :
- שם TLG: MINI WIG, NO. 223
- שם RB: שיער קצר ותפוח
- צבע TLG/BL: שחור
- בסטים: [ראה Rebrickable](#)
- [פיש ב LEGO® Pick a Brick](#)



מזהה רכיב 6467260 :

מזהה עיצוב 2136 :

שם TLG: MINI WIG, W/LMET, NO. 11

שם RB: שיער וכובע, שחור קצר עם קסדת רכיבה

צבע TLG/BL: ירוק כחלחל בהיר/ טורקיז כהה

בסטים: [ראה Rebrickable](#)

[נפש ב LEGO® Pick a Brick](#)

-
-
-
-
-
-
-



מזהה רכיב 6468559 :

מזהה עיצוב 2136 :

שם TLG: MINI WIG, W/LMET, NO. 11

שם RB: שיער וכובע, שיזוף קצר עם קסדת רכיבה

צבע TLG/BL: קורל תוסס/אלמוג

בסטים: [ראה Rebrickable](#)

[נפש ב LEGO® Pick a Brick](#)

-
-
-
-
-
-
-



- מזהה רכיב 6474483 :
- מזהה עיצוב 3758 :
- שם TLG: WIG, NO. 61
- שם RB: שיער, מוהוק גלי
- צבע: TLG/BL ירוק צהבהב בהיר/ ליים
- [בסטים: Rebrickable](#)
- [חפש ב LEGO® Pick a Brick](#)



- מזהה רכיב 6470918 :
- מזהה עיצוב 2514 :
- שם TLG: MINI HAT, NO. 184
- שם RB: כובע / כובע שטוח, סגנון ישן
- צבע: TLG/BL ירוק צהבהב בהיר/ ליים
- [בסטים: Rebrickable](#)
- [חפש ב LEGO® Pick a Brick](#)



- מזהה רכיב: לא ידוע
- מזהה עיצוב: 2514
- שם: RB: כובע / כובע שטוח, סגנון ישן
- צבע: TLG/BL: כחול בינוני
- הערות: מזהה אלמנט לא ידוע
- בסטים: [ראה Rebrickable](#)



- מזהה רכיב: 6466286
- מזהה עיצוב: 50665
- שם: TLG: MINI HELMET, NO. 243
- שם: RB: Helmet Classic, New Mould 2019
- צבע: TLG/BL: ירוק כהה/ירוק
- בסטים: [ראה Rebrickable](#)
- [פיש בריק - LEGO® Pick a Brick](#)



מזהה רכיב 6469876 :

מזהה עיצוב 22380 :

שם TLG: MINI HELMET NO.87

שם RB: חלל קסדה עם פתחי אוויר וחור למעלה

צבע TLG/BL: ירוק בהיר

בסטים: [ראה Rebrickable](#)

[פוש ב LEGO® Pick a Brick](#)



מזהה רכיב 6475306 :

מזהה עיצוב 22380 :

שם TLG: MINI HELMET NO.87

שם RB: חלל קסדה עם פתחי אוויר וחור למעלה

צבע TLG/BL: ירוק אדמה/ ירוק כהה

בסטים: [ראה Rebrickable](#)

[פוש ב LEGO® Pick a Brick](#)



- מזהה רכיב 6472025 :
- מזהה עיצוב 49663 :
- שם TLG: MINI HELMET, NO. 245
- שם RB: קסדה, חלל עם דפוס צוואר שחור
- צבע TLG/BL: זהב חם/זהב פנינה
- [בסטים: ראה Rebrickable](#)
- [חפש ב LEGO® Pick a Brick](#)



- מזהה רכיב 6469870 :
- מזהה עיצוב 49663 :
- שם TLG: MINI HELMET, NO. 245
- שם RB: קסדה, חלל עם דפוס צוואר לבן
- צבע TLG/BL: תכלת כהה
- [בסטים: ראה Rebrickable](#)
- [חפש ב LEGO® Pick a Brick](#)



- מזהה רכיב 6475149 :
- מזהה עיצוב 49663 :
- שם TLG: MINI HELMET, NO. 245
- שם RB: קסדה, חלל עם דפוס צוואר לבן
- צבע TLG/BL: כחול אדמה/ כחול כהה
- [בסטים: ראה Rebrickable](#)
- [חפש ב LEGO® Pick a Brick](#)

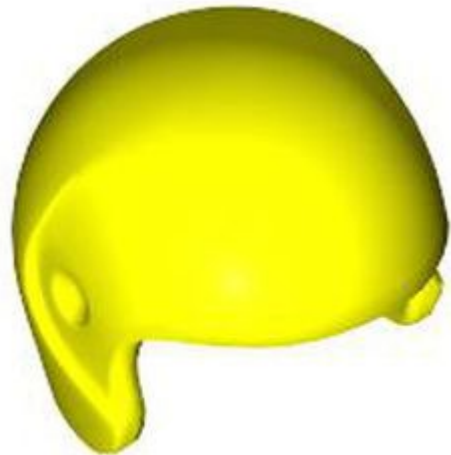

- מזהה רכיב 6468541 :
- מזהה עיצוב 47096 :
- שם TLG: MINI FOOTBALL, קסדה
- שם RB: קסדה, ספורט [רגיל]
- צבע TLG/BL: צהוב תוסס
- [בסטים: ראה Rebrickable](#)
- [חפש ב LEGO® Pick a Brick](#)



- מזהה רכיב 6469022 :
- מזהה עיצוב 46303 :
- שם TLG: SKATER HELMET
- שם RB: קסדה, ספורט, עם חורי אורזור [רגיל]
- צבע TLG/BL: ירוק כחלחל בהיר/ טורקיז כהה
- בסטים: [ראה Rebrickable](#)
- [נפש ב LEGO® Pick a Brick](#)

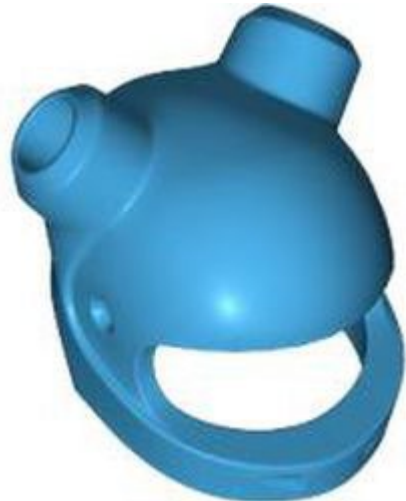

- מזהה רכיב 6469785 :
- מזהה עיצוב 82252 :
- שם TLG: MINI HELMET, NO. 361
- שם RB: קסדה, רגילה, 2 חורי צופר
- צבע TLG/BL: תכלת כהה
- בסטים: [ראה Rebrickable](#)
- [נפש ב LEGO® Pick a Brick](#)



- מזהה רכיב 6469288 :
- מזהה עיצוב 59276 :
- שם TLG: MINI HAT, NO. 110
- שם RB: הוד ארוך, זויתי
- צבע TLG/BL: כחול אדמה/ כחול כהה
- [בסטים: ראה Rebrickable](#)
- [חפש ב LEGO® Pick a Brick](#)



- מזהה רכיב 6474088 :
- מזהה עיצוב 52684 :
- שם TLG: MINI HAT, NO. 96
- שם RB: מכסה המנוע מעל כובע, דפוס כובע חום אדמדם
- TLG/BL צבע: שחור
- [בסטים: ראה Rebrickable](#)
- [חפש ב LEGO® Pick a Brick](#)

[חזרה לאינדקס](#)

גוף תחתון מיני-תמונה (2)



מזהה רכיב 6474977 :

מזהה עיצוב 37364 :

שם 2. TLG: MINI LEG PART, NO.

שם RB: ירכיים ורגליים בינוניות בצבע ירוק זית

צבע TLG/BL: ירוק זית

בסטים: [ראה Rebrickable](#)

חפש ב [LEGO® Pick a Brick](#)



מזהה רכיב 6475068 :

שם RB: פלג גוף תחתון, רוח רפאים עם דפוס טרנס-כתום משויש

צבע TLG/BL: כחול בהיר שקוף/ כחול טרנס-לייט

בסטים: [ראה Rebrickable](#)

חפש ב [LEGO® Pick a Brick](#)

[חזרה לאינדקס](#)

מיני פיגורות(1)

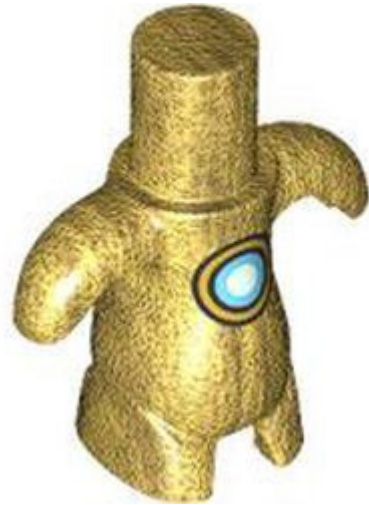

- מזהה רכיב 6469668 :
- מזהה עיצוב 106484 :
- שם TLG: CREATURE BODY, NO. 45
- שם RB: Body Dreamling עם הדפס מעגל תכלת לבן ובינוני
- צבע TLG/BL: זהב חם/זהב פנינה
- בסטים: [ראה Rebrickable](#)
- [חפש ב-LEGO® Pick a Brick](#)

[חזרה לאינדקס](#)

לוחות(13)



- מזהה רכיב 6469858 :
- מזהה עיצוב 35378 :
- שם TLG: WALL ELEMENT 1X2X2
- שם RB: פאנל 1 [2 x 2 x 2 תומכי צד / חתיכים חלולים]
- צבע TLG/BL: טרנס-שחור
- בסטים: [ראה Rebrickable](#)

[-LEGO® Pick a Bricka](#)



מזהה רכיב 6475046 :

מזהה עיצוב 35378 :

שם TLG: WALL ELEMENT 1X2X2

שם RB: פאנל 1 [2 x 2 x 2 תומכי צד / חתיכים חלולים]

צבע TLG/BL: סגול בהיר כחלחל שקוף/טרנס-סגול

בסטים: [ראה Rebrickable](#)

[-LEGO® Pick a Bricka](#)



מזהה רכיב 6468820 :

מזהה עיצוב 87544 :

שם RB: פאנל 1 [2 x 3 x 2 תומכי צד / חתיכים חלולים]

צבע TLG/BL: ירוק בהיר שקוף/ ירוק בהיר

בסטים: [ראה Rebrickable](#)

[-LEGO® Pick a Bricka](#)

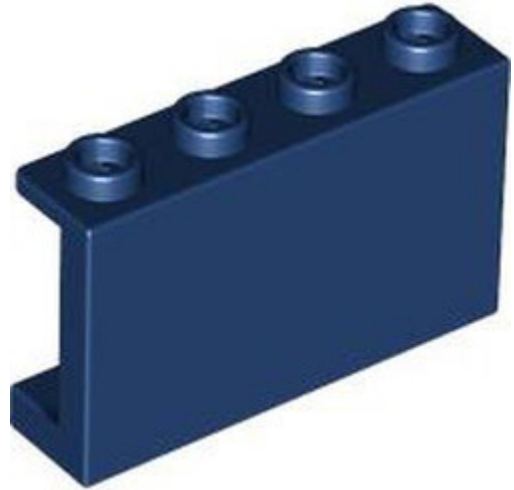

מזהה רכיב 6463428 :

מזהה עיצוב 14718 :

שם TLG: WALL ELEMENT 1X4X2

שם RB: פאנל 1 x 2 x 4 עם תומכי צד - חתיכים חלולים

צבע TLG/BL: כחול אדמה/ כחול כהה

בסטים: [ראה Rebrickable](#)

[פיש ב LEGO® Pick a Brick](#)



מזהה רכיב 6469275 :

מזהה עיצוב 35323 :

שם TLG: WALL ELEMENT 1X4X3

שם RB: פאנל 1 x 3 x 4 עם תומכי צד / חתיכים חלולים]

צבע TLG/BL: צהוב שקוף/טרנס-צהוב

בסטים: [ראה Rebrickable](#)

[פיש ב LEGO® Pick a Brick](#)



מזהה רכיב 6467864 :

מזהה עיצוב 98280 :

שם TLG: WALL 1X6X3 W. STUDS

שם RB: פאנל 1 x 3 x 6 עם חתיכים בצדדים

צבע TLG/BL: כחול בהיר/כחול

בסטים: [ראה Rebrickable](#)

[פיש בא בריקס LEGO® Pick a Brick](#)



מזהה רכיב 6466785 :

מזהה עיצוב 98280 :

שם TLG: WALL 1X6X3 W. STUDS

שם RB: פאנל 1 x 3 x 6 עם חתיכים בצדדים

צבע TLG/BL: אפור אבן כהה / אפור כחלחל כהה

בסטים: [ראה Rebrickable](#)

[פיש בא בריקס LEGO® Pick a Brick](#)



מזהה רכיב: 6499103

מזהה עיצוב: 78594

שם: TLG: WALL 2X2X5, DEG. 45, לא. 1

שם RB: פנל 2 x 2 x 5 פינה

צבע: TLG/BL נוגט בינוני

בסטים: [ראה Rebrickable](#)

[פיש באק LEGO® Pick a Brick](#)



מזהה רכיב: 6469953

מזהה עיצוב: 78594

שם RB: פנל 2 x 2 x 5 פינה

צבע: TLG/BL נוגט בינוני

בסטים: [ראה Rebrickable](#)

[פיש באק LEGO® Pick a Brick](#)



- מזהה רכיב 6472652 :
- מזהה עיצוב 3535 :
- שם: RB פאנל 3 x 2 x 3 רבע עגול
- צבע: TLG/BL
- [בסטים: ראה Rebrickable](#)
- [נפש ב LEGO® Pick a Brick](#)



- מזהה רכיב 6468513 :
- מזהה עיצוב 6059 :
- שם: RB פאנל 3 x 6 x 3 פינתי קמור עם חלק עליון מעוקל
- צבע: TLG/BL סאטן טרנס-דרק כחול / טרנס-דרק כחול אופל
- [בסטים: ראה Rebrickable](#)
- [נפש ב LEGO® Pick a Brick](#)



מזהה רכיב 6330095 :

מזהה עיצוב 30562 :

שם, TLG: WALL ELEMENT 4X4X6 עגול

שם RB: לוח 4 x 6 x 4 רבע צילינדר

צבע TLG/BL: צהוב קריר/ צהוב בהיר בהיר

בסטים: [ראה Rebrickable](#)

[נפש בא LEGO® Pick a Brick](#)



מזהה רכיב 6466774 :

מזהה עיצוב 105936 :

שם 29, TLG: WALL ELEMENT 1X6X5, NO.

שם 29, RB: WALL ELEMENT 1X6X5, NO.

צבע TLG/BL: לבנדר

בסטים: [ראה Rebrickable](#)

[נפש בא LEGO® Pick a Brick](#)

[חזרה לאינדקס](#)

צמחים ובעלי חיים(23)



- מזהה רכיב: לא ידוע
- מזהה עיצוב: 11100
- שם: RB חיה / יצור חלק גוף, כנף נוצות
- צבע: TLG/BL לילך בינוני/סגול כהה
- הערות: מזהה אלמנט לא ידוע
- בסטים: [ראה Rebrickable](#)

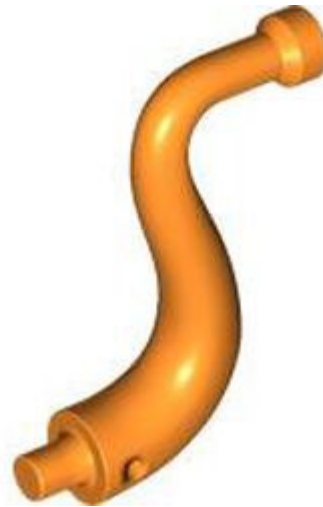

- מזהה רכיב: 6467271
- מזהה עיצוב: 80497
- שם: TLG: ELPHANT TRUNK
- שם: RB חלק גוף של בעלי חיים / צמח, זנב / גזע / זרוע / לשון / גפן / ענף עץ (קצה ארוך)
- צבע: TLG/BL כתום בהיר/כתום
- בסטים: [ראה Rebrickable](#)
- [פיש ב LEGO® Pick a Brick](#)



מזהה רכיב 6382563 :

מזהה עיצוב 80497 :

שם TLG: ELPHANT TRUNK

שם RB: חלק גוף של בעלי חיים / צמח, זנב / גזע / זרוע / לשון / גפן / ענף עץ (קצה ארוך)

צבע TLG/BL: ירוק צהבהב בהיר/ ליים

בסטים: [ראה Rebrickable](#)

[פיש ב LEGO® Pick a Brick](#)



מזהה רכיב 6473750 :

מזהה עיצוב 80497 :

שם TLG: ELPHANT TRUNK

שם RB: חלק גוף של בעלי חיים / צמח, זנב / גזע / זרוע / לשון / גפן / ענף עץ (קצה ארוך)

צבע TLG/BL: צהוב קריר/ צהוב בהיר

בסטים: [ראה Rebrickable](#)

[פיש ב LEGO® Pick a Brick](#)



מזהה רכיב 6473652 :

מזהה עיצוב 80497 :

שם TLG: ELPHANT TRUNK

שם RB: חלק גוף של בעלי חיים / צמח, זנב / גזע / זרוע / לשון / גפן / ענף עץ (קצה ארוך)

צבע TLG/BL: נוגט בינוני

בסטים: [ראה Rebrickable](#)

[פיש בא בריקס -LEGO® Pick a Brick](#)



מזהה רכיב 6467270 :

מזהה עיצוב 80497 :

שם TLG: ELPHANT TRUNK

שם RB: חלק גוף של בעלי חיים / צמח, זנב / גזע / זרוע / לשון / גפן / ענף עץ (קצה ארוך)

צבע TLG/BL: אפור אבן בינוני/אפור כחלחל בהיר

בסטים: [ראה Rebrickable](#)

[פיש בא בריקס -LEGO® Pick a Brick](#)



מזהה רכיב 6469392 :

מזהה עיצוב 88513 :

שם TLG: HORN W. SHAFT Ø 3.2

שם RB: חלק גוף של בעלי חיים, דוב / טופר / שן / טלון / קרן, קטן

צבע TLG/BL: אדום כהה

בסטים: [ראה Rebrickable](#)

[נפש ב LEGO® Pick a Brick](#)

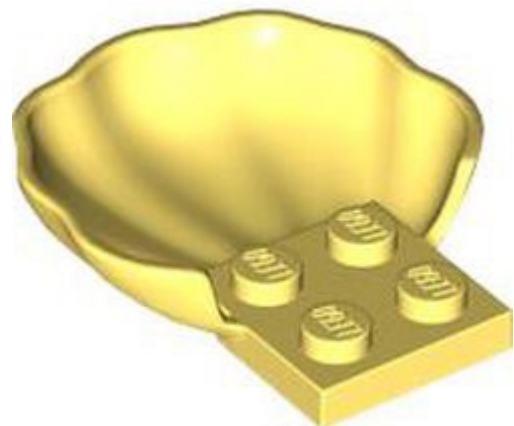

מזהה רכיב 6475608 :

מזהה עיצוב 18970 :

שם TLG: SHELL

שם RB: חלק גוף של בעלי חיים, צדפה / סקאלופ חצי מעטפת עם 4 חתיכים

צבע TLG/BL: צהוב קריר / צהוב בהיר בהיר

בסטים: [ראה Rebrickable](#)

[נפש ב LEGO® Pick a Brick](#)



מזהה רכיב 6465604 :

מזהה עיצוב 105834 :

שם TLG: BIRD, NO. 28

שם RB: חיה, ציפור, קטנה עם מקור כתום בהיר, הדפס עיניים שחורות

צבע TLG/BL: צהוב קריר/ צהוב בהיר בהיר

בסטים: [ראה Rebrickable](#)

[נפש ב LEGO® Pick a Brick](#)

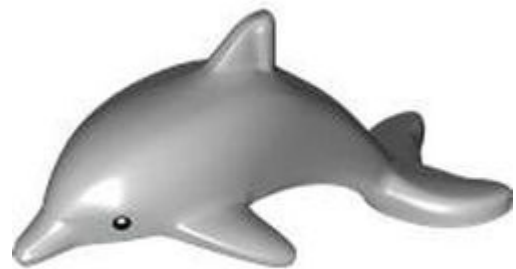

מזהה רכיב 6477190 :

מזהה עיצוב 107190 :

שם TLG: DOLPHIN, NO. 4

שם RB: חיה, דולפין עם עיניים שחורות והדפס אישונים לבנים

צבע TLG/BL: אפור אבן בינוני/אפור כחלחל בהיר

בסטים: [ראה Rebrickable](#)

[נפש ב LEGO® Pick a Brick](#)



- מזהה רכיב 6469955 :
- מזהה עיצוב 64648 :
- שם: RB בעל חיים, דגים [פה עז חלול]
- צבע: TLG/BL אדום/אדום בהיר
- בסטים: [ראה Rebrickable](#)
- [פוש ב LEGO® Pick a Brick](#)



- מזהה רכיב 6463354 :
- מזהה עיצוב 76923 :
- שם: RB חלק גוף של יצור, לסת תחתונה של ראש דרקון עם 6 חתיכים למעלה, ספייק, שיניים [רגיל]
- צבע: TLG/BL לבן
- בסטים: [ראה Rebrickable](#)
- [פוש ב LEGO® Pick a Brick](#)



- מזהה רכיב 6470917 :
- מזהה עיצוב 1995 :
- שם: TLG נשק, עם חור צולב, לא. 5
- שם: RB שביל להבה/אדים 3 14 X עם חור ציר ותבנית שיש במרכז צהבהב ירוק
- צבע: TLG/BL ירוק בהיר שקוף/ ירוק בהיר
- בסטים: [ראה Rebrickable](#)
- [פנש ב LEGO® Pick a Brick](#)



- מזהה רכיב 6471730 :
- מזהה עיצוב 32606 :
- שם: TLG: FLOWER, עם 3.2 פיר, 1.5 חור, מס. 1
- שם: RB צמח, פרח, אביזר מיני-תאנים עם 7 עלי כותרת וסיכה עבים
- צבע: TLG/BL ירוק בהיר
- הערות: מוזר לראות צבע מחדש בזמן שהוצגה גם תבנית חדשה
- בסטים: [ראה Rebrickable](#)
- [פנש ב LEGO® Pick a Brick](#)



- מזהה רכיב 6452533 :
- מזהה עיצוב 4367 :
- שם, TLG: FLOWER עם 3.2 פיר, 1.5 חור, מס. 1
- שם: RB צמח, פרח, אביזר מיני-תאנים עם 7 עלי כותרת עבים וסיכה, טבעת מרכזית
- צבע: TLG/BL אדום/אדום בהיר
- [בסטים: ראה Rebrickable](#)
- [חפש ב LEGO® Pick a Brick](#)



- מזהה רכיב 6452531 :
- מזהה עיצוב 4367 :
- שם, TLG: FLOWER עם 3.2 פיר, 1.5 חור, מס. 1
- שם: RB צמח, פרח, אביזר מיני-תאנים עם 7 עלי כותרת עבים וסיכה, טבעת מרכזית
- צבע: TLG/BL כתום צהבהב להבה/ כתום בהיר בהיר
- [בסטים: ראה Rebrickable](#)
- [חפש ב LEGO® Pick a Brick](#)



מזהה רכיב: 6458394

מזהה עיצוב: 24866

שם: TLG: FLOWER 1X1

שם: RB: צמח, פרח, צלחת עגול 1 x 1 עם 5 עלי כותרת

צבע: TLG/BL: אדום כהה

בסטים: [ראה Rebrickable](#)

[נפש ב LEGO® Pick a Brick](#)



מזהה רכיב: 6467799

מזהה עיצוב: 3565

שם: TLG: LEAF 2X6X1, NO. 1

שם: RB: צמח, עלה 12 x 6 x 2 עם 2 חתיכים

צבע: TLG/BL: Aqua/ Light Aqua

בסטים: [ראה Rebrickable](#)

[נפש ב LEGO® Pick a Brick](#)

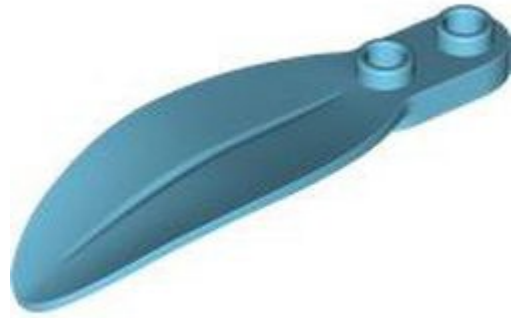

- מזהה רכיב 6470919 :
- מזהה עיצוב 3565 :
- שם 1. NO. LEAF 2X6X1, TLG:
- שם RB: צמח, עלה 12 x 6 x עם 2 חתיכים
- צבע: TLG/BL תכלת בינוני
- בסטים: [ראה Rebrickable](#)
- [פוש ב LEGO® Pick a Brick](#)



- מזהה רכיב 6470200 :
- מזהה עיצוב 3565 :
- שם 1. NO. LEAF 2X6X1, TLG:
- שם RB: צמח, עלה 12 x 6 x עם 2 חתיכים
- צבע: TLG/BL חום אדמדם
- בסטים: [ראה Rebrickable](#)
- [פוש ב LEGO® Pick a Brick](#)



מזהה רכיב 6210415 :

מזהה עיצוב 15469 :

שם TLG: PLATE 2X2,2/3 W/KRYDSHUL&COWN LEAF

שם RB: צמח, עלים, עגול 2/3 x 2 x עם + חור סרן ו-4 הרחבות עלים

צבע TLG/BL: ירוק צהבהב בהיר/ ליים

בסטים: [ראה Rebrickable](#)

[פיש ב LEGO® Pick a Brick](#)



מזהה רכיב 6466042 :

מזהה עיצוב 37695 :

שם TLG: PLANT, עם 3.2 פיר, 1.5 חור, מס. 1

שם RB: צמח, גבעול עם 3 עלים וסיכה תחתונה

צבע TLG/BL: לבנדר

בסטים: [ראה Rebrickable](#)

[פיש ב LEGO® Pick a Brick](#)



- מזהה רכיב 6465864 :
- מזהה עיצוב 73828 :
- שם TLG: PLANT, W/ 3.2 SHAFT, NO. 3
- שם RB: צמח, גפן עם קוצים
- צבע TLG/BL: כסף מתכתי/כסף שטוח
- [בסטים: ראה Rebrickable](#)
- [נפש בא LEGO® Pick a Brick](#)

[חזרה לאינדקס](#)

צלחות (7)

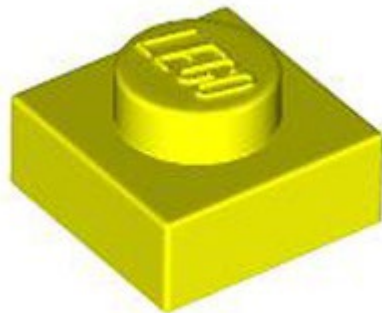

- מזהה רכיב 6465247 :
- מזהה עיצוב 3024 :
- שם TLG: PLATE 1X11
- שם RB: צלחת 11 x
- צבע TLG/BL: צהוב תוסס
- [בסטים: ראה Rebrickable](#)
- [נפש בא LEGO® Pick a Brick](#)

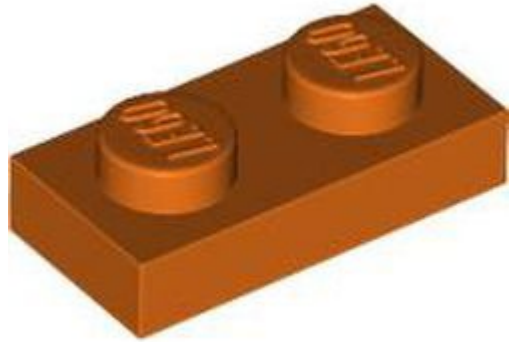

- מזהה רכיב 6466720 :
- מזהה עיצוב 3023 :
- שם TLG: PLATE 1X2
- שם RB: צלחת 21 x
- צבע TLG/BL: כתום אדמדם
- [בסטים: ראה Rebrickable](#)
- [חפש ב LEGO® Pick a Brick](#)



- מזהה רכיב 6467485 :
- מזהה עיצוב 3460 :
- שם TLG: PLATE 1X8
- שם RB: צלחת 81 x
- צבע TLG/BL: כתום אדמדם
- [בסטים: ראה Rebrickable](#)
- [חפש ב LEGO® Pick a Brick](#)



- מזהה רכיב 6472963 :
- מזהה עיצוב 3460 :
- שם TLG: PLATE 1X8
- שם RB: צלחת 81 x
- צבע TLG/BL: צהוב תוסס
- [בסטים: ראה Rebrickable](#)
- [חפש ב LEGO® Pick a Brick](#)



- מזהה רכיב 6469644 :
- מזהה עיצוב 91405 :
- שם TLG: PLATE 16X16
- שם RB: לוח 1616 x
- צבע TLG/BL: נוגט בינוני
- [בסטים: ראה Rebrickable](#)
- [חפש ב LEGO® Pick a Brick](#)



- מזהה רכיב 6469524 :
- מזהה עיצוב 3036 :
- שם TLG: PLATE 6X8
- שם RB: לוח 86 x
- צבע TLG/BL: קורל תוסס/אלמוג
- [בסטים: ראה Rebrickable](#)
- [חפש ב LEGO® Pick a Brick](#)



- מזהה רכיב 6464396 :
- מזהה עיצוב 3036 :
- שם TLG: PLATE 6X8
- שם RB: לוח 86 x
- צבע TLG/BL: צהוב תוסס
- [בסטים: ראה Rebrickable](#)
- [חפש ב LEGO® Pick a Brick](#)

[חזרה לאינדקס](#)

צלחות בזווית (15)



- מזהה רכיב 6472926 :
- מזהה עיצוב 79846 :
- שם: TLG צלחת, מסובבת, 45 מעלות.
- שם: RB לוח בזווית 2 על 2 עם צעד וחור במרכז
- צבע: TLG/BL כחול בהיר/כחול
- בסטים: [ראה Rebrickable](#)
- [פיש בא LEGO® Pick a Brick](#)



- מזהה רכיב 6467608 :
- מזהה עיצוב 79846 :
- שם: TLG צלחת, מסובבת, 45 מעלות.
- שם: RB לוח בזווית 2 על 2 עם צעד וחור במרכז
- צבע: TLG/BL ירוק אדמה/ ירוק כהה
- בסטים: [ראה Rebrickable](#)
- [פיש בא LEGO® Pick a Brick](#)



- מזהה רכיב 6466696 :
- מזהה עיצוב 79846 :
- שם: TLG: צלחת, מסובבת, 45 מעלות.
- שם: RB: לוח בזווית 2 על 2 עם צעד וחור במרכז
- צבע: TLG/BL: כתום צהבהב להבה/ כתום בהיר בהיר
- בסטים: [ראה Rebrickable](#)
- [פיש ב LEGO® Pick a Brick](#)



- מזהה רכיב 6469527 :
- מזהה עיצוב 46342 :
- שם: TLG: PLATE 6X6, HEART, NO.1
- שם: RB: צלחת בזווית 6 x 6 צורת לב
- צבע: TLG/BL: ירוק כחלחל בהיר/ טורקיז כהה
- בסטים: [ראה Rebrickable](#)
- [פיש ב LEGO® Pick a Brick](#)



מזהה רכיב 6474418 :

מזהה עיצוב 47397 :

שם: TLG: צלחת שמאלית 3x12 W. ANGLE

שם: RB: לוחית טריז 12 x 3 משמאל

צבע: TLG/BL: ירוק כחלחל בהיר/ טורקיז כהה

בסטים: [ראה Rebrickable](#)

[נפש בא LEGO® Pick a Brick](#)



מזהה רכיב 6474417 :

מזהה עיצוב 47398 :

שם: TLG: RIGHT PLATE W. ANGLE 3x12

שם: RB: לוחית טריז 12 x 3 מימין

צבע: TLG/BL: ירוק כחלחל בהיר/ טורקיז כהה

בסטים: [ראה Rebrickable](#)

[נפש בא LEGO® Pick a Brick](#)



מזהה רכיב 6476744 :

מזהה עיצוב 24299 :

שם: TLG: צלחת שמאלית 2x2, 27 מעלות.

שם: RB: לוחית טריז 2x2 משמאל

צבע: TLG/BL: צהוב לבנים/שיזוף

בסטים: [ראה Rebrickable](#)

חפש ב [LEGO® Pick a Brick](#)



מזהה רכיב 6476749 :

מזהה עיצוב 24307 :

שם: TLG: RIGHT PLATE 2x2 27DEG

שם: RB: לוחית טריז 2x2 ימין

צבע: TLG/BL: צהוב לבנים/שיזוף

בסטים: [ראה Rebrickable](#)

חפש ב [LEGO® Pick a Brick](#)



מזהה רכיב 6467788 :

מזהה עיצוב 24307 :

שם: TLG: RIGHT PLATE 2x2 27DEG

שם: RB: לוחית טריז 2 x 2 ימין

צבע: TLG/BL: קורל תוסס/אלמוג

בסטים: [ראה Rebrickable](#)

[נפש ב LEGO® Pick a Brick](#)



מזהה רכיב 6473673 :

מזהה עיצוב 65429 :

שם: TLG: צלחת שמאלית 272, DEG. X4

שם: RB: לוחית טריז 2 x 4 27° שמאלה

צבע: TLG/BL: צהוב תוסס

בסטים: [ראה Rebrickable](#)

[נפש ב LEGO® Pick a Brick](#)



מזהה רכיב 6473672 :

מזהה עיצוב 65426 :

שם TLG: RIGHT PLATE 2X4, DEG. 27

שם RB: לוחית טריז 27° 4 x ימין

צבע TLG/BL: צהוב תוסס

בסטים: [ראה Rebrickable](#)

[נפש ב LEGO® Pick a Brick](#)



מזהה רכיב 6468983 :

מזהה עיצוב 29172 :

שם TLG: PLATE 6X4 W/ANGLE

שם RB: לוחית טריז 64 x

צבע TLG/BL: כחול חול

בסטים: [ראה Rebrickable](#)

[נפש ב LEGO® Pick a Brick](#)



מזהה רכיב 6469249 :

מזהה עיצוב 54384 :

שם TLG: PLATE שמאל 3X6 W ANGLE

שם RB: לוחית טריז 3x6 משמאל

צבע TLG/BL: צהוב לבנים/שיזוף

בסטים: [ראה Rebrickable](#)

[נפש ב LEGO® Pick a Brick](#)



מזהה רכיב 6469247 :

מזהה עיצוב 54383 :

שם TLG: RIGHT PLATE 3X6 W. ANGLE

שם RB: לוחית טריז 3x6 ימין

צבע TLG/BL: צהוב לבנים/שיזוף

בסטים: [ראה Rebrickable](#)

[נפש ב LEGO® Pick a Brick](#)

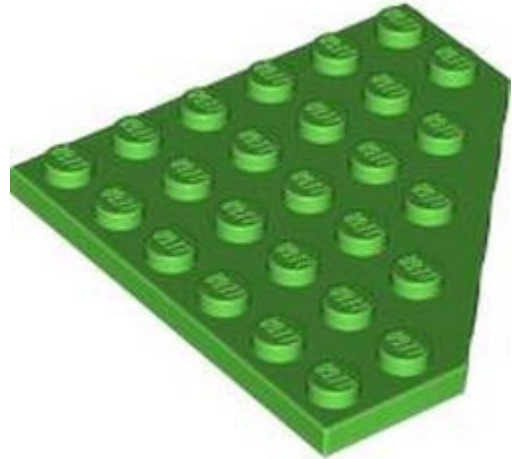

- מזהה רכיב 6471113 :
- מזהה עיצוב 6106 :
- שם TLG: CORNER PLATE 6X6X45°
- שם RB: צלחת טריז 6 6 x פינת חיתוך
- צבע TLG/BL: ירוק בהיר
- בסטים: [ראה Rebrickable](#)
- [נפש ב LEGO® Pick a Brick](#)

[חזרה לאינדקס](#)

צלחות עגולות מעוקלות וכלים (8)



- מזהה רכיב 6475283 :
- מזהה עיצוב 65138 :
- שם TLG: SPHERE 4X4, עם ידיית
- שם RB: צלחת 4 על 4 עם 4 חתיכים
- צבע TLG/BL: צהוב בהיר/צהוב
- בסטים: [ראה Rebrickable](#)
- [נפש ב LEGO® Pick a Brick](#)



מזהה רכיב 6468511 :

מזהה עיצוב 44375 :

שם TLG: PARABOLA 6X6

שם RB: צלחת 6 x 6 הפוך (רדאר) עם חתיכים חלולים

צבע TLG/BL: קורל תוסס/אלמוג

בסטים: [ראה Rebrickable](#)

[נפש בא LEGO® Pick a Brick](#)

-
-
-
-
-
-
-



מזהה רכיב 6466716 :

מזהה עיצוב 4285 :

שם TLG: PARABOLIC REFLECTOR Ø4.8

שם RB: צלחת 6 x 6 הפוך [רדאר / רשת / נגד חתיכים ב-90°]

צבע TLG/BL: כתום אדמדם

בסטים: [ראה Rebrickable](#)

[נפש בא LEGO® Pick a Brick](#)

-
-
-
-
-
-
-

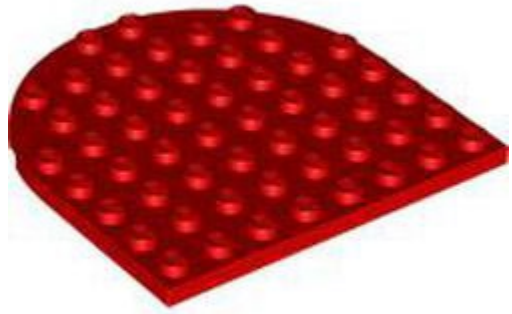

- מזהה רכיב: 6471614
- מזהה עיצוב: 41948
- שם: TLG: PLATE 8X8, 1/2 CIRCLE
- שם: RB: צלחת 8x8 עם קצה מעוגל
- צבע: TLG/BL: אדום/אדום בהיר
- בסטים: [ראה Rebrickable](#)
- [פיש בא בריקס LEGO® Pick a Brick](#)

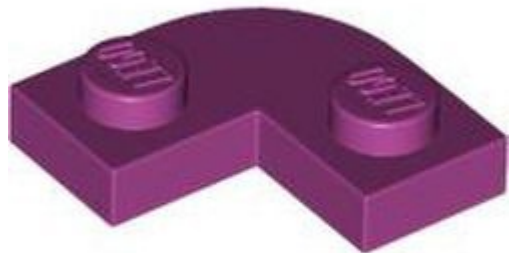

- מזהה רכיב: 6468531
- מזהה עיצוב: 79491
- שם: TLG: PLATE 2X2, 1/4 CIRCLE, W/CUT OUT
- שם: RB: צלחת פינה עגולה 2x2 עם 1x1 גזרה
- צבע: TLG/BL: סגול אדמדם בוהק/מגנטה
- בסטים: [ראה Rebrickable](#)
- [פיש בא בריקס LEGO® Pick a Brick](#)



מזהה רכיב: 6473751

מזהה עיצוב: 79491

שם: TLG: PLATE 2X2, 1/4 CIRCLE, W/CUT OUT

שם RB: צלחת פינה עגולה 2x2 עם 1x1 גזרה

צבע: TLG/BL זהב חם/זהב פנינה

בסטים: [ראה Rebrickable](#)

נפש ב [LEGO® Pick a Brick](#)

-
-
-
-
-
-
-



מזהה רכיב: 6475043

מזהה עיצוב: 66789

שם: TLG: PLATE, 6X6X2/3, CIRCLE עם ידיות מופחתות

שם RB: צלחת פינות עגולות 6x2/3 עם עיגול עם ידיות מופחתות

צבע: TLG/BL לבן

בסטים: [ראה Rebrickable](#)

נפש ב [LEGO® Pick a Brick](#)

-
-
-
-
-
-
-



מזהה רכיב 6474986 :

מזהה עיצוב 35044 :

שם TLG: PLATE 4X4, W/ ARCH

שם RB: לוח מיוחד 4 על 4 עם גזרה 3 על 3 רבע עגול

צבע TLG/BL: צהוב בהיר/צהוב

בסטים: [ראה Rebrickable](#)

[פוש ב LEGO® Pick a Brick](#)

[חזרה לאינדקס](#)

צלחות מיוחדות (27)



מזהה רכיב 6472546 :

מזהה עיצוב 79389 :

שם TLG: PLATE 1X1, עם 1.5 PLATE 1X2, כלפי מטה

שם RB: סוגר 1 x 21 - 1 x 1

צבע TLG/BL: חום אדמדם

בסטים: [ראה Rebrickable](#)

[פוש ב LEGO® Pick a Brick](#)



מזהה רכיב 6474528 :

מזהה עיצוב 28802 :

שם TLG: ANGLE PLATE 1X2/1X4

שם RB: סוגר 1 x 4 - 2 x 2 פינות מעוגלות בתחתית, פינות מרובעות למעלה]

צבע TLG/BL: Aqua/ Light Aqua

בסטים: [ראה Rebrickable](#)

[פיש בא בריקס LEGO® Pick a Brick](#)



מזהה רכיב 6474471 :

מזהה עיצוב 99207 :

שם TLG: ANGULAR PLATE 1.5 BOT. 1X2

שם RB: סוגר 1 x 2 - 2 x 2 הפוך

צבע TLG/BL: Aqua/ Light Aqua

בסטים: [ראה Rebrickable](#)

[פיש בא בריקס LEGO® Pick a Brick](#)

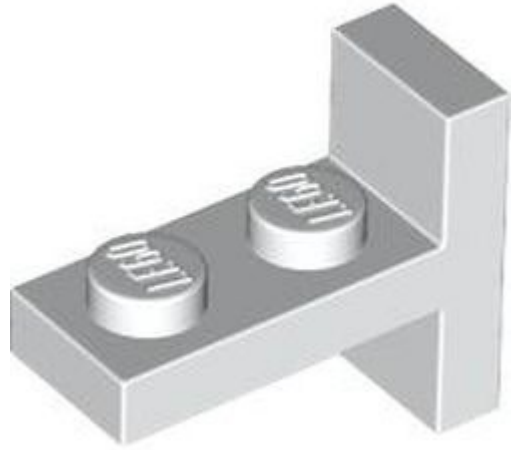

מזהה רכיב 6465322 :

מזהה עיצוב 4585 :

שם: TLG: PLATE 2X1, W/ VERT. צינור

שם: RB: סוגר 1 x 2 עם 1 x 2 חתיכים אנכיים

TLG/BL צבע: לבן

בסטים: [ראה Rebrickable](#)

[פיש בא בריקס LEGO® Pick a Brick](#)



מזהה רכיב 6469825 :

מזהה עיצוב 3386 :

שם: TLG: PLATE 1X1X2/3 עם 1 כפתור, מעוגל

שם: RB: צלחת 1 x 2/3 x 1 חצי עגול עם חתך צד

צבע TLG/BL: Aqua/ Light Aqua

בסטים: [ראה Rebrickable](#)

[פיש בא בריקס LEGO® Pick a Brick](#)

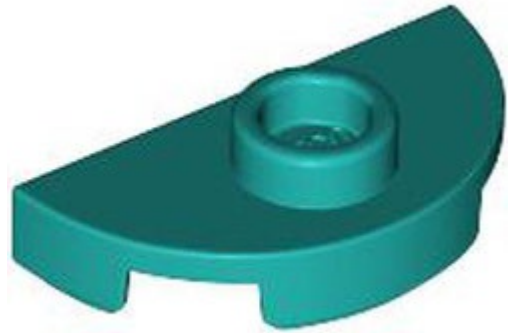

מזהה רכיב 6476747 :

מזהה עיצוב 1745 :

שם **TLG: PLATE 1X2, 1/2 CIRCLE**, עם 1 כפתור

שם **RB:** צלחת עגולה 1 x 2 חצי עיגול עם חתך (גשר)

צבע **TLG/BL:** ירוק כחלחל בהיר/ טורקיז כהה

בסטים: [ראה Rebrickable](#)

[פיש בא LEGO® Pick a Brick](#)

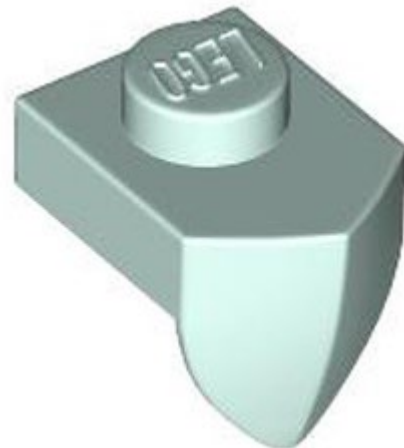

מזהה רכיב 6470923 :

מזהה עיצוב 15070 :

שם **TLG: PLATE 1X1 M. 1 LOD. TAN**

שם **RB:** לוח מיוחד 1 x 1 עם שן אנכית

צבע **TLG/BL:** Aqua/ Light Aqua

בסטים: [ראה Rebrickable](#)

[פיש בא LEGO® Pick a Brick](#)



- מזהה רכיב 6468361 :
- מזהה עיצוב 48336 :
- שם TLG: PLATE 1X2 W. STICK 3.18
- שם RB: לוח מיוחד 1] 2 x ידית צד סגורה קצוות]
- צבע TLG/BL: כתום אדמדם
- [בסטים: ראה Rebrickable](#)
- [חפש ב LEGO® Pick a Brick](#)



- מזהה רכיב 6467800 :
- מזהה עיצוב 44861 :
- שם TLG: PLATE 1X2 W. GRIP אנכי
- שם RB: לוח מיוחד 1] 2 x קליפ עליון]
- צבע TLG/BL: ירוק כחלחל בהיר/ טורקיז כהה
- [בסטים: ראה Rebrickable](#)
- [חפש ב LEGO® Pick a Brick](#)



מזהה רכיב: 6469954

מזהה עיצוב: 43876

שם: TLG: PLATE 1X2 W. VERTICAL SCHAFT

שם RB: לוח מיוחד 1 x 2 עם זרוע למעלה [זרוע אופקית 5 מ"מ]

צבע: TLG/BL כחול אדמה/ כחול כהה

בסטים: [ראה Rebrickable](#)

חפש ב-LEGO® Pick a Brick



מזהה רכיב: 6474324

מזהה עיצוב: 49563

שם: TLG: PLATE 1X2 W/HOLDER, אנכי

שם RB: לוח מיוחד 1 x 2 עם קליפס אופקי [פתוח 0 קליפס]

צבע: TLG/BL צהוב חול/ חום כהה

בסטים: [ראה Rebrickable](#)

חפש ב-LEGO® Pick a Brick



מזהה רכיב 6472088 :

מזהה עיצוב 18649 :

שם: TLG: צלחת 1x2 w. 2 אפירים 3.2 Ø

שם: RB: לוח מיוחד 1x2 עם ידיית בקצוות

צבע: TLG/BL: צהוב לבנים/שיזוף

בסטים: [ראה Rebrickable](#)

[פוש ב LEGO® Pick a Brick](#)



מזהה רכיב 6469437 :

מזהה עיצוב 11458 :

שם: TLG: PLATE 1X2 W. HOR. חור 4.8 Ø

שם: RB: לוח מיוחד 1x2 עם חור סיכה למעלה

צבע: TLG/BL: נוגט

בסטים: [ראה Rebrickable](#)

[פוש ב LEGO® Pick a Brick](#)

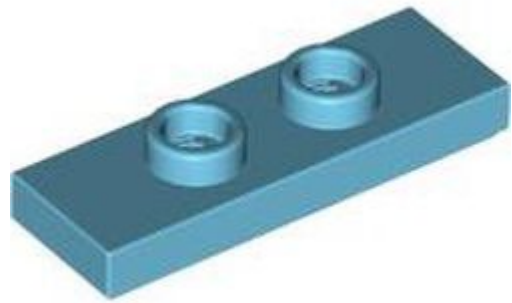

- מזהה רכיב 6465291 :
- מזהה עיצוב 34103 :
- שם TLG: PLATE 1X3 עם 2 כפתורים
- שם RB: לוח מיוחד 1 3 X עם 2 חתיכים עם חריץ ומחזיק חריץ פנימי (גשר)
- צבע: TLG/BL תכלת בינוני
- [בסטים: ראה Rebrickable](#)
- [חפש ב LEGO® Pick a Brick](#)



- מזהה רכיב 6471689 :
- מזהה עיצוב 75937 :
- שם TLG: PARABOLIC RING
- שם RB: לוח מיוחד 2 2 X עם מסגרת מוט מתומן, מחוזקים, חתיכים עגולים לחלוטין
- צבע: TLG/BL צהוב קריר/ צהוב בהיר בהיר
- [בסטים: ראה Rebrickable](#)
- [חפש ב LEGO® Pick a Brick](#)

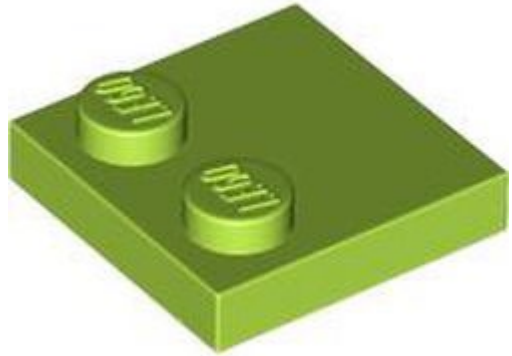

מזהה רכיב: 647252

מזהה עיצוב: 33909

שם: TLG: PLATE 2X2 עם ידידות מופחתות

שם: RB: פלטה מיוחדת 2x2 עם 2 ניטים בלבד

צבע: TLG/BL ירוק צהבהב בהיר/ ליים

בסטים: [ראה Rebrickable](#)

[הפך ב-LEGO® Pick a Brick](#)

-
-
-
-
-
-
-

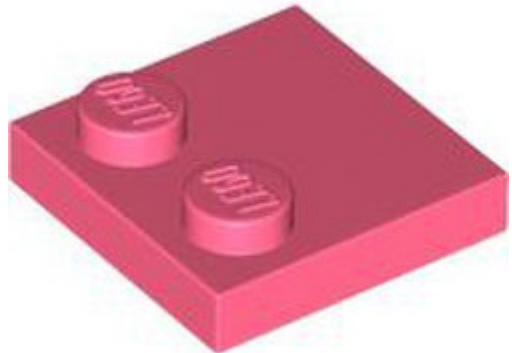

מזהה רכיב: 646952

מזהה עיצוב: 33909

שם: TLG: PLATE 2X2 עם ידידות מופחתות

שם: RB: פלטה מיוחדת 2x2 עם 2 ניטים בלבד

צבע: TLG/BL קורל תוסס/אלמוג

בסטים: [ראה Rebrickable](#)

[הפך ב-LEGO® Pick a Brick](#)

-
-
-
-
-
-
-

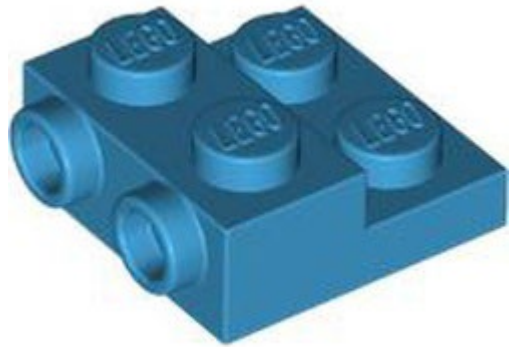

מזהה רכיב 6470176 :

מזהה עיצוב 4304 :

שם TLG: PLATE 2X2X2/3 W/ 2. HOR. כפתור

שם RB: לוח מיוחד 2 x 2/3 x 2 עם שני חתיכים בצד ושני מוגבהים - גרסה מעודכנת

צבע TLG/BL: תכלת כהה

בסטים: [ראה Rebrickable](#)

[פיש באקו Pick a Brick® -LEGO](#)



מזהה רכיב 6470191 :

מזהה עיצוב 4304 :

שם TLG: PLATE 2X2X2/3 W/ 2. HOR. כפתור

שם RB: לוח מיוחד 2 x 2/3 x 2 עם שני חתיכים בצד ושני מוגבהים - גרסה מעודכנת

צבע TLG/BL: ירוק כהה/ירוק

בסטים: [ראה Rebrickable](#)

[פיש באקו Pick a Brick® -LEGO](#)



מזהה רכיב 6470185 :

מזהה עיצוב 4304 :

שם TLG: PLATE 2X2X2/3 W/ 2. HOR. כפתור

שם RB: לוח מיוחד 2 x 2/3 x 2 עם שני חתיכים בצד ושני מוגבהים - גרסה מעודכנת

צבע TLG/BL: אדום כהה

בסטים: [ראה Rebrickable](#)

[פיש באק LEGO® Pick a Brick](#)



מזהה רכיב 6470181 :

מזהה עיצוב 4304 :

שם TLG: PLATE 2X2X2/3 W/ 2. HOR. כפתור

שם RB: לוח מיוחד 2 x 2/3 x 2 עם שני חתיכים בצד ושני מוגבהים - גרסה מעודכנת

צבע TLG/BL: סגול בהיר/ורוד בהיר

בסטים: [ראה Rebrickable](#)

[פיש באק LEGO® Pick a Brick](#)



מזהה רכיב 6470188 :

מזהה עיצוב 4304 :

שם TLG: PLATE 2X2X2/3 W/ 2. HOR. כפתור

שם RB: לוח מיוחד 2 x 2/3 x 2 עם שני חתיכים בצד ושני מוגבהים - גרסה מעודכנת

צבע TLG/BL: כחול רויאל בהיר/ כחול בהיר בהיר

בסטים: [ראה Rebrickable](#)

[פוש ב LEGO® Pick a Brick](#)



מזהה רכיב 6472550 :

מזהה עיצוב 65509 :

שם TLG: PLATE 2X4 עם 2 ידיות

שם RB: לוח מיוחד 2 x 4 עם חריץ ושני חתיכים מרכזיים (מגשר)

צבע TLG/BL: אפור אבן בינוני/אפור כחלחל בהיר

בסטים: [ראה Rebrickable](#)

[פוש ב LEGO® Pick a Brick](#)



מזהה רכיב 6470886 :

מזהה עיצוב 39611 :

שם: TLG: DESIGN PLATE, 4X4X2/3, NO. 1

שם: RB: לוח מיוחד כוכב 5 נקודות 4 2/3 x עם חתך אחד

צבע: TLG/BL: כתום צהבהב להבה/ כתום בהיר בהיר

בסטים: [ראה Rebrickable](#)

[פוש ב LEGO® Pick a Brick](#)



מזהה רכיב 6463374 :

מזהה עיצוב 27167 :

שם: TLG: DESIGN, BRICK 4X3X3, W/ 3.2 SHAFT, NO. 1

שם: RB: לוח מיוחד, 2 2 x חתיכים ובר (לוחית חזה / שריון)

צבע: TLG/BL: כחול בהיר/כחול

בסטים: [ראה Rebrickable](#)

[פוש ב LEGO® Pick a Brick](#)



מזהה רכיב 6466710 :

מזהה עיצוב 27167 :

שם 1. NO. 3, W/ 3.2 SHAFT, DESIGN, BRICK 4X3X3, TLG:

שם: RB: לוח מיוחד, 2x2 חתיכים ובר (לוחית חזה / שריון)

צבע: TLG/BL טיטניום מתכתי / פנינה טיטניום

בסטים: [ראה Rebrickable](#)

[פוש ב LEGO® Pick a Brick](#)



מזהה רכיב 6307960 :

מזהה עיצוב 43979 :

שם 1/3. SHIP FRONT 12X12X1, TLG:

שם: RB: לוחית טריז מיוחד 12x12

צבע: TLG/BL שחור

בסטים: [ראה Rebrickable](#)

[פוש ב LEGO® Pick a Brick](#)

[חזרה לאינדקס](#)

קליעים / משגרים (1)



- מזהה רכיב 6469439 :
- מזהה עיצוב 63783 :
- שם 4 X 1 TLG: DISK SHOOTER
- שם 4 X 1 RB: Launcher, Brick Special עם קליפס פנימי (Disk Shooter)
- TLG/BL צבע: לבן
- [בסטים: ראה Rebrickable](#)
- [פוש ב LEGO® Pick a Brick](#)

[חזרה לאינדקס](#)

רוק (1)



- מזהה רכיב 6475328 :
- מזהה עיצוב 54782 :
- שם 6 X 4 X 2 TLG: WALL ELEMENT, MOUNTAIN
- שם 6 X 4 X 2 RB: לוח סלע עם 2 קליפים
- צבע: כהה TLG/BL
- [בסטים: ראה Rebrickable](#)

[חפש ב־LEGO® Pick a Brick](#)

[חזרה לאינדקס](#)

תומכים, קורות ומנופים (6)



מזהה רכיב 6476009 :

מזהה עיצוב 53030 :

שם TLG: BASKET 2X3X2 עם מזלג

שם RB: סל מנוף 2 x 2 x 3 עם אצבעות ציר נעילה

צבע TLG/BL: שחור

בסטים: [ראה Rebrickable](#)

[חפש ב־LEGO® Pick a Brick](#)



מזהה רכיב 6350345 :

מזהה עיצוב 43888 :

שם TLG: COLUMN 1X1X6

שם RB: תומך 1 x 6 x 1 עמוד מוצק

צבע TLG/BL: כחול בהיר/כחול

בסטים: [ראה Rebrickable](#)

[חפש ב־LEGO® Pick a Brick](#)



מזהה רכיב: 6469893

מזהה עיצוב: 43888

שם: TLG: COLUMN 1X1X6

שם: RB: תומך 1 x 6 x 1 עמוד מוצק

צבע: TLG/BL: תכלת בינוני

בסטים: [ראה Rebrickable](#)

[נפש ב LEGO® Pick a Brick](#)

-
-
-
-
-
-
-



מזהה רכיב: 6468917

מזהה עיצוב: 64449

שם: TLG: LATTICE A-MAST 1X6X10

שם: RB: תומך 1 x 10 x 6 קורות משולש

צבע: TLG/BL: נגט בינוני

בסטים: [ראה Rebrickable](#)

[נפש ב LEGO® Pick a Brick](#)

-
-
-
-
-
-
-
-



מזהה רכיב: 6466717

מזהה עיצוב: 95347

שם: TLG: LATTICE TOWER 2X2X10 W/CROSS

שם: RB: תומך 2 x 10 x 2 קורות משולש אנכי - סוג 4 - 3 עמודים, 3 מקטעים

צבע: TLG/BL: כתום אדמדם

בסטים: [ראה Rebrickable](#)

[נפש ב LEGO® Pick a Brick](#)

-
-
-
-
-
-
-



מזהה רכיב: 6468512

מזהה עיצוב: 95347

שם: TLG: LATTICE TOWER 2X2X10 W/CROSS

שם: RB: תומך 2 x 10 x 2 קורות משולש אנכי - סוג 4 - 3 עמודים, 3 מקטעים

צבע: TLG/BL: קורל תוסס/אלמוג

בסטים: [ראה Rebrickable](#)

[נפש ב LEGO® Pick a Brick](#)

-
-
-
-
-
-
-

[חזרה לאינדקס](#)

קורות טכניות(3)



מזהה רכיב 6471586 :

מזהה עיצוב 2391 :

שם, **TLG: BEAM 7 MODULE** עם חור, 4.85 מס. 1

שם **RB: Technic Beam 1 x 7** עבה עם חורים מתחלפים

TLG/BL צבע: לבן

בסטים: [ראה Rebrickable](#)

[LEGO® Pick a Brick](#) - חפש



מזהה רכיב 6467870 :

מזהה עיצוב 71708 :

שם, **TLG: SHELL 3X1X2** עם חור צולב, 1 מס.

שם **RB: Technic Beam 2 x 3 L-Shape** עם רבע אליפסה עבה

צבע: **TLG/BL** ירוק כהה/ירוק

בסטים: [ראה Rebrickable](#)

[LEGO® Pick a Brick](#) - חפש



מזהה רכיב 6469273 :

מזהה עיצוב 3250 :

שם, TLG: CIRCLE BEAM 15X15 עם חור צולב

שם RB: Technic Beam עגול 15x15

צבע: TLG/BL זהב חם/זהב פנינה

בסטים: [ראה Rebrickable](#)

[פוש באתר LEGO® Pick a Brick](#)

[חזרה לאינדקס](#)

לבנים טכניות (1)

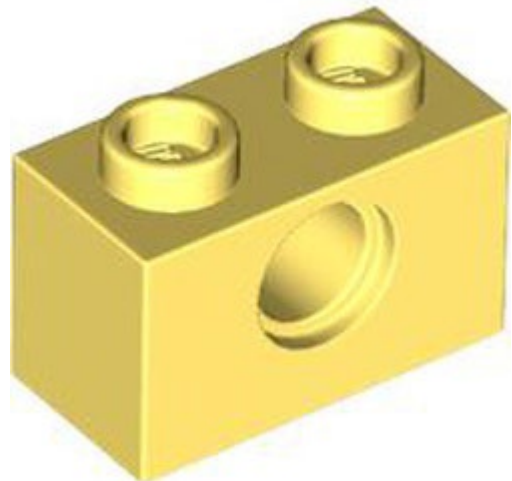

מזהה רכיב 6467807 :

מזהה עיצוב 3700 :

שם, TLG: TECHNIC BRICK 1X2, Ø4.9

שם RB: טכני בריק 1 [2 x חור פין אחד]

צבע: TLG/BL צהוב קריר/צהוב בהיר בהיר

בסטים: [ראה Rebrickable](#)

[פוש באתר LEGO® Pick a Brick](#)

מחברים טכניים (4)



- מזהה רכיב 6469563 :
- מזהה עיצוב 67695 :
- שם TLG: BALL CUP 3M Ø10.2
- שם RB: מחבר סן טכני 2 3 X עם שקע כדורי, דפנות סגורות
- צבע TLG/BL: חום אדמדם
- בסטים: [ראה Rebrickable](#)
- [פוש ב LEGO® Pick a Brick](#)



- מזהה רכיב 6461876 :
- מזהה עיצוב 41488 :
- שם TLG: ANGLE ELEMENT, 112,5 מעלות [5].
- שם RB: ציר טכני ומחבר פינים בזווית #5 - 112.5°
- צבע TLG/BL: ירוק בהיר
- בסטים: [ראה Rebrickable](#)
- [פוש ב LEGO® Pick a Brick](#)



- מזהה רכיב 6469823 :
- מזהה עיצוב 3182 :
- שם **TLG: TOGCEL JOINT**
- שם **RB: Technic Axle and Pin Connector Toggle Joint Smooth**
- צבע **TLG/BL:** צהוב בהיר/צהוב
- [בסטים: ראה Rebrickable](#)
- [פיש בא LEGO® Pick a Brick](#)



- מזהה רכיב 6476011 :
- מזהה עיצוב 42195 :
- שם **TLG: CROSS AXLE, EXTENSION, 3M**
- שם **RB: Technic Driving Ring Connector** חלק [2 קירות צדדיים מעוגלים ו-2 שטחים]
- צבע **TLG/BL:** צהוב תוסס
- [בסטים: ראה Rebrickable](#)
- [פיש בא LEGO® Pick a Brick](#)

[חזרה לאינדקס](#)

הילוכים טכניים (2)



מזהה רכיב 6468070 :

מזהה עיצוב 46372 :

שם TLG: ANGLED GEAR WHEEL Z28

שם RB: Technic Gear 28 Tooth Bevel כפול

צבע: TLG/BL צהוב בהיר/צהוב

בסטים: [ראה Rebrickable](#)

חפש ב [LEGO® Pick a Brick](#)

-
-
-
-
-
-
-



מזהה רכיב 6474160 :

מזהה עיצוב 43038 :

שם TLG: 1/4 CIRCLE GEAR RACK 11X11

שם RB: מתלה ציוד טכני 1/4 עיגול 11, 35 x שיניים

צבע: TLG/BL כחול חול

בסטים: [ראה Rebrickable](#)

חפש ב [LEGO® Pick a Brick](#)

-
-
-
-
-
-
-

[חזרה לאינדקס](#)

לוחות טכניים (3)



- מזהה רכיב 6460711 :
- מזהה עיצוב 35396 :
- שם TLG: ANGULAR PANEL 3X5X3 W/ 4.85 HOLE
- שם RB: לוח טכני מעוקל וכפוף 36 x
- צבע: TLG/BL כתום בהיר/כתום
- בסטים: [ראה Rebrickable](#)
- [פיש ב LEGO® Pick a Brick](#)



- מזהה רכיב 6467871 :
- מזהה עיצוב 2438 :
- שם RB: טכני פאנל פינה עגולה 5 x 2 x 3 שמאל
- צבע: TLG/BL ירוק כהה/ירוק
- בסטים: [ראה Rebrickable](#)
- [פיש ב LEGO® Pick a Brick](#)



מזהה רכיב 6467872 :

מזהה עיצוב 2442 :

שם **RB: Technic Panel** פינה עגולה 5 x 2 x 3 ימין

צבע: **TLG/BL** ירוק כהה/ירוק

בסטים: [ראה Rebrickable](#)

נפש [בא LEGO® Pick a Brick](#)

[חזרה לאינדקס](#)

היגוי, מתלים ומנוע טכני (2)



מזהה רכיב 6472027 :

מזהה עיצוב 89953 :

שם **TLG:** בולם זעזועים, קשה, לא 1

שם **RB:** בולם זעזועים טכני 6.5 ליטר עם קפיץ רך, סליל הדוק [הרכבה שלמה]

צבע: **TLG/BL** שחור

בסטים: [ראה Rebrickable](#)

נפש [בא LEGO® Pick a Brick](#)



מזהה רכיב 647425 :

מזהה עיצוב 2741 :

שם TLG: TECHNIC STEERING WHEEL

שם RB: הגה טכני גדול

צבע TLG/BL: כתום אדמדם

בסטים: [ראה Rebrickable](#)

[נפש ב LEGO® Pick a Brick](#)

[חזרה לאינדקס](#)

אריחים (4)



מזהה רכיב 647504 :

מזהה עיצוב 3070 :

שם TLG: FLAT TILE 1X1

שם RB: אריח 1 x 1 עם חריץ

צבע TLG/BL: כתום אדמדם

בסטים: [ראה Rebrickable](#)

[נפש ב LEGO® Pick a Brick](#)



- מזהה רכיב 6469086 :
- מזהה עיצוב 3069 :
- שם TLG: FLAT TILE 1X2
- שם RB: אריח 1 x 2 עם חריץ
- צבע TLG/BL: כתום אדמדם
- [בסטים: ראה Rebrickable](#)
- [חפש ב LEGO® Pick a Brick](#)



- מזהה רכיב 6467809 :
- מזהה עיצוב 2431 :
- שם TLG: FLAT TILE 1X4
- שם RB: אריח 1 x 4 עם חריץ
- צבע TLG/BL: כתום אדמדם
- [בסטים: ראה Rebrickable](#)
- [חפש ב LEGO® Pick a Brick](#)



- מזהה רכיב 6460838 :
- מזהה עיצוב 6636 :
- שם TLG: FLAT TILE 1X6
- שם RB: אריח 1 6 x עם חריץ
- צבע TLG/BL: ירוק בהיר
- בסטים: [ראה Rebrickable](#)
- [נפש ב LEGO® Pick a Brick](#)

[חזרה לאינדקס](#)

אריחים עגולים ומעוקלים (11)



- מזהה רכיב 6502193 :
- מזהה עיצוב 5529 :
- שם TLG: TILE 1X1, HEART, NO. 1
- שם RB: אריח 1 1 x לב
- צבע TLG/BL: כתום כהה
- בסטים: [ראה Rebrickable](#)
- [נפש ב LEGO® Pick a Brick](#)



- מזהה רכיב 6467786 :
- מזהה עיצוב 39739 :
- שם: RB אריח 1 x 1 לב
- צבע: TLG/BL כתום כהה
- [בסטים: ראה Rebrickable](#)
- [נפש ב LEGO® Pick a Brick](#)



- מזהה רכיב 6462537 :
- מזהה עיצוב 27925 :
- שם: TLG: TILE 2X2 עם קשת
- שם: RB אריח 2 x 2 מעוקל, מקרוני
- צבע: TLG/BL חום כהה
- [בסטים: ראה Rebrickable](#)
- [נפש ב LEGO® Pick a Brick](#)



- מזהה רכיב 6475326 :
- מזהה עיצוב 27925 :
- שם, TLG: TILE 2X2 עם קשת
- שם: RB אריח 2 x 2 מעוקל, מקרוני
- צבע: TLG/BL כתום אדמדם
- [בסטים: ראה Rebrickable](#)
- [חפש ב LEGO® Pick a Brick](#)



- מזהה רכיב 6468509 :
- מזהה עיצוב 79393 :
- שם, TLG: TILE 3X3 עם קשת
- שם: RB אריח 3 x 3 מעוקל, מקרוני
- צבע: TLG/BL סגול בהיר/ורוד בהיר
- [בסטים: ראה Rebrickable](#)
- [חפש ב LEGO® Pick a Brick](#)



- מזהה רכיב 6472509 :
- מזהה עיצוב 79393 :
- שם, TLG: TILE 3X3 עם קשת
- שם: RB אריח 3 x 3 מעוקל, מקרוני
- צבע: TLG/BL לילך בינוני/סגול כהה
- [בסטים: ראה Rebrickable](#)
- [נפש בא LEGO® Pick a Brick](#)



- מזהה רכיב 6475600 :
- מזהה עיצוב 3477 :
- שם, TLG: TILE 4X4, W/ BOW, NO. 5
- שם: RB אריח 4 x 4 מעוקל, מקרוני
- צבע: TLG/BL ירוק בהיר
- [בסטים: ראה Rebrickable](#)
- [נפש בא LEGO® Pick a Brick](#)



- מזהה רכיב 6475598 :
- מזהה עיצוב 3477 :
- שם TLG: TILE 4X4, W/ BOW, NO. 5
- שם RB: אריח 4 x 4 מעוקל, מקרזני
- צבע TLG/BL: כחול חול
- [בסטים: ראה Rebrickable](#)
- [נפש ב LEGO® Pick a Brick](#)



- מזהה רכיב 6474749 :
- מזהה עיצוב 1748 :
- שם TLG: TILE 1X2, W/ 1/2 CIRCLE
- שם RB: אריח עגול 1 x 2 חצי עיגול
- צבע TLG/BL: כתום אדמדם
- [בסטים: ראה Rebrickable](#)
- [נפש ב LEGO® Pick a Brick](#)



- מזהה רכיב 6466834 :
- מזהה עיצוב 67095 :
- שם: RB עגול אריח 33 x
- צבע: TLG/BL צהוב בהיר/צהוב
- הערות: הופעה ראשונה בצהוב רגיל
- [בסטים: ראה Rebrickable](#)
- [חפש ב LEGO® Pick a Brick](#)

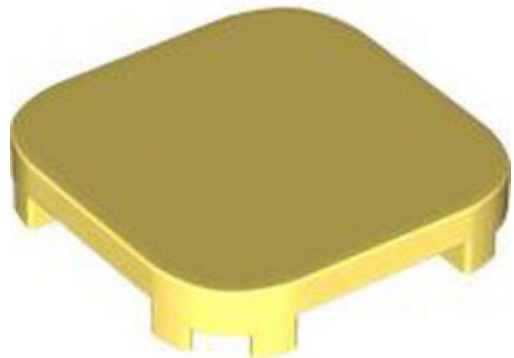

- מזהה רכיב 6471726 :
- מזהה עיצוב 68869 :
- שם: TLG: TILE 4X4X2/3, CIRCLE, W/O Knobs
- שם: RB פינות עגולות של אריח 4 x 2/34 x
- צבע: TLG/BL צהוב קריר/ צהוב בהיר בהיר
- [בסטים: ראה Rebrickable](#)
- [חפש ב LEGO® Pick a Brick](#)

[חזרה לאינדקס](#)

אריחים מיוחדים (8)

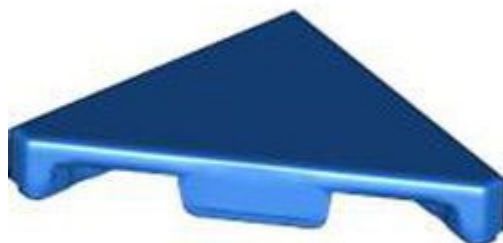

מזהה רכיב 6473177 :

מזהה עיצוב 35787 :

שם TLG: TILE 2X2, W/ DEG. 45 CUT

שם RB: אריח 45° חיתוך 22 x

צבע TLG/BL: כחול בהיר/כחול

בסטים: [ראה Rebrickable](#)

תפיש ב [LEGO® Pick a Brick](#)

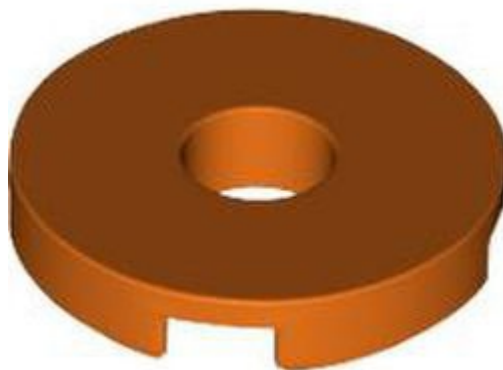

מזהה רכיב 6471811 :

מזהה עיצוב 15535 :

שם TLG: FLAT TILE 2x2 ROUND W. HOLE Ø4.85

שם RB: עגול אריח 2 על 2 עם חור

צבע TLG/BL: כתום אדמדם

בסטים: [ראה Rebrickable](#)

תפיש ב [LEGO® Pick a Brick](#)



מזהה רכיב 6469425 :

מזהה עיצוב 44842 :

שם: TLG: PLATE 1X1 W. מחזיק ימני למעלה

שם: RB: אריח מיוחד 1 x 1 עם תפס עם קצוות מעוגלים

צבע: TLG/BL: לילך בינוני/סגול כהה

בסטים: [ראה Rebrickable](#)

[נפש ב LEGO® Pick a Brick](#)

-
-
-
-
-
-
-



מזהה רכיב 6469522 :

מזהה עיצוב 3396 :

שם: TLG: TILE 2X2 עם CUT OUT

שם: RB: אריחים מיוחדים 2 על 2 עם 2 חיתוכי רבע עגולים

צבע: TLG/BL: קורל תוסס/אלמוג

בסטים: [ראה Rebrickable](#)

[נפש ב LEGO® Pick a Brick](#)

-
-
-
-
-
-
-

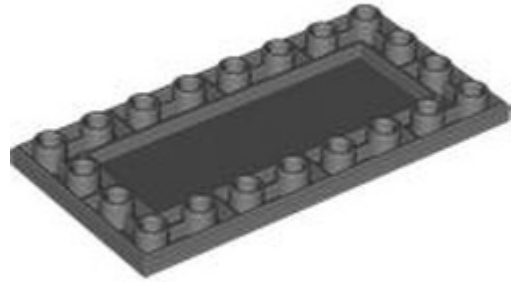

- מזהה רכיב 6471318 :
- מזהה עיצוב 83496 :
- שם TLG: FLAT TILE, 4X8 הפוך, לא. 1
- שם RB: אריח מיוחד 8 4 x הפוך
- צבע TLG/BL: אפור אבן כהה / אפור כחלחל כהה
- [בסטים: ראה Rebrickable](#)
- [חפש ב LEGO® Pick a Brick](#)



- מזהה רכיב 6508099 :
- מזהה עיצוב 3567 :
- שם TLG: TILE, 2X2, INV., ROUND
- שם RB: אריח מיוחד עגול 2 2 x הפוך
- צבע TLG/BL: כתום כהה
- [בסטים: ראה Rebrickable](#)
- [חפש ב LEGO® Pick a Brick](#)



- מזהה רכיב 6469250 :
- מזהה עיצוב 3567 :
- שם: RB: אריח מיוחד עגול 2x2 הפוך
- צבע: TLG/BL: כתום כהה
- [בסטים: ראה Rebrickable](#)
- [חפש ב LEGO® Pick a Brick](#)



- מזהה רכיב 6472551 :
- מזהה עיצוב 80677 :
- שם: TLG: DESIGN PLATE 3X3
- שם: RB: Tile Special, Splat עם דפנות מעוגלות
- צבע: TLG/BL: ירוק בהיר שקוף/ ירוק בהיר
- [בסטים: ראה Rebrickable](#)
- [חפש ב LEGO® Pick a Brick](#)

[חזרה לאינדקס](#)

כלים(2)



- מזהה רכיב 6469888 :
- מזהה עיצוב 36970 :
- שם 1. TLG: ACCESSORIES, RING, NO.
- שם RB: סט טבעת [עבור בני אדם]
- צבע TLG/BL: כתום צהבהב להבה/ כתום בהיר בהיר
- [בסטים: ראה Rebrickable](#)
- [תפיש ב-LEGO® Pick a Brick](#)



- מזהה רכיב 6470855 :
- מזהה עיצוב 36970 :
- שם 1. TLG: ACCESSORIES, RING, NO.
- שם RB: סט טבעת [עבור בני אדם]
- TLG/BL צבע: לבן
- [בסטים: ראה Rebrickable](#)
- [תפיש ב-LEGO® Pick a Brick](#)

[חזרה לאינדקס](#)

תחבורה - קרקע (13)



- מזהה רכיב 6491182 :
- מזהה עיצוב 70946 :
- שם TLG: LEG LEG, W/ Knobs
- שם RB: Mech Leg, שמאל, עם סיכה שחורה
- צבע TLG/BL: כתום צהבהב להבה/ כתום בהיר בהיר
- בסטים: [ראה Rebrickable](#)
- [פיש באק LEGO® Pick a Brick](#)



- מזהה רכיב 6491198 :
- מזהה עיצוב 70943 :
- שם TLG: רגל ימין, עם ידיות
- שם RB: Mech Leg, ימין, עם סיכה שחורה
- צבע TLG/BL: כתום צהבהב להבה/ כתום בהיר בהיר
- בסטים: [ראה Rebrickable](#)
- [פיש באק LEGO® Pick a Brick](#)



- מזהה רכיב 6474234 :
- מזהה עיצוב 30022 :
- שם: חלק קצה לגוף משאית TLG
- שם: טיפר קצה שטוח ללא סיכות RB
- **TLG/BL צבע:** לבן
- **בסטים:** [ראה Rebrickable](#)
- **פנש ב** [LEGO® Pick a Brick](#) -



- מזהה רכיב 6466746 :
- מזהה עיצוב 103961 :
- שם: תחתית, הרכבה WAGGON TLG
- שם: בסיס רכב 4 1/2 x 2 x 10 עם מגני בוך, פני גלגלים ו-2 x 6 שקע מרכזי עם 3 חורים, מחזיקי גלגלים בצבע אפור כחלחל בהיר RB
- **צבע:** **TLG/BL** כתום צהבהב להבה/ כתום בהיר בהיר
- **בסטים:** [ראה Rebrickable](#)
- **פנש ב** [LEGO® Pick a Brick](#) -



- מזהה רכיב 6465352 :
- מזהה עיצוב 65094 :
- שם: TLG שלדת רכב X16X26
- שם: RB בסיס רכב 8x16 עם קשתות גלגלים, חתיכים קדמיים וצדדיים, ו-4x14 מקטע משובץ שקוע, 3 חורים, סיכות גלגלים בצבע אפור-כחול כהה
- צבע: TLG/BL צהוב לבנים/שיזוף
- [בסטים: ראה Rebrickable](#)
- [פנש ב LEGO® Pick a Brick](#)



- מזהה רכיב 6475095 :
- מזהה עיצוב 80562 :
- שם: RAIL 2X4 TLG
- שם: RB מסלול רכב, רכבת הרים ישר L4
- צבע: TLG/BL שחור
- [בסטים: ראה Rebrickable](#)
- [פנש ב LEGO® Pick a Brick](#)



- מזהה רכיב 6468985 :
- מזהה עיצוב 80562 :
- שם TLG: RAIL 2X4
- שם RB: מסלול רכב, רכבת הרים ישר L4
- צבע TLG/BL: כתום אדמדם
- [בסטים: ראה Rebrickable](#)
- [חפש ב LEGO® Pick a Brick](#)



- מזהה רכיב 6470201 :
- מזהה עיצוב 1846 :
- שם TLG: MUDGUARD 3X4X1 2/3
- שם RB: קשת גלגלים 3/4 x 1 x 3
- צבע TLG/BL: חום כהה
- [בסטים: ראה Rebrickable](#)
- [חפש ב LEGO® Pick a Brick](#)



מזהה רכיב: 6464072

מזהה עיצוב: 49097

שם: TLG: MUDGUARD, 2 1/2 X 3 X 1 1/3 KNOB, TUBE, NO. 1

שם RB: קשת גלגלים, מגן בוך 3 x 1 1/32 x

צבע: TLG/BL: אדום/אדום בהיר

בסטים: [ראה Rebrickable](#)

[פיש ברכא LEGO® Pick a Brick](#)



מזהה רכיב: 6469939

מזהה עיצוב: 28326

שם: TLG: MUDGUARD 3X4, עם צלחת, מס. 1

שם RB: קשת גלגלים, מגן בוך 4 3 x עם 2 2 x לוח

צבע: TLG/BL: צהוב בהיר/צהוב

בסטים: [ראה Rebrickable](#)

[פיש ברכא LEGO® Pick a Brick](#)



מזהה רכיב: 6467054

מזהה עיצוב: 28326

שם: TLG: MUDGUARD 3X4 עם צלחת, מס. 1

שם: RB: קשת גלגלים, מגן בוך 3 x 4 עם 2 x 2 לוח

צבע: TLG/BL לבנדר בינוני

בסטים: [ראה Rebrickable](#)

[פיש בא בריקס LEGO® Pick a Brick](#)

-
-
-
-
-
-
-

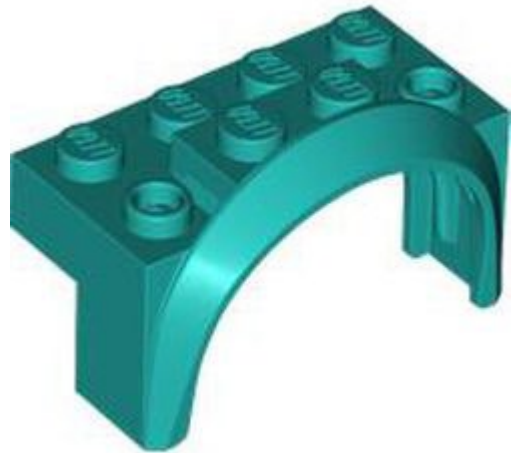

מזהה רכיב: 6465251

מזהה עיצוב: 3387

שם: TLG: MUDGUARD 2X4X2, NO. 2

שם: RB: קשת גלגלים, מגן בוך 2 x 2 x 2

צבע: TLG/BL ירוק כחלחל בהיר/ טורקיז כהה

בסטים: [ראה Rebrickable](#)

[פיש בא בריקס LEGO® Pick a Brick](#)

-
-
-
-
-
-
-



מזהה רכיב 6109585 :

מזהה עיצוב 47755 :

שם TLG: PLATE 2X4X1 1/3 W. SIDE BOW

שם RB: קשת גלגלים, טריז 4 x פתוח עם גזרה וארבעה חתיכים

צבע TLG/BL: צהוב לבנים/שיזוף

בסטים: [ראה Rebrickable](#)

נפש ב [LEGO® Pick a Brick](#)

[חזרה לאינדקס](#)

תחבורה - ים ואוויר (4)



מזהה רכיב 6473185 :

מזהה עיצוב 29110 :

שם TLG: KAYAK 2X15

שם RB: סירה / קיאק 152 x

צבע TLG/BL: כתום צהבהב להבה/ כתום בהיר בהיר

בסטים: [ראה Rebrickable](#)

נפש ב [LEGO® Pick a Brick](#)

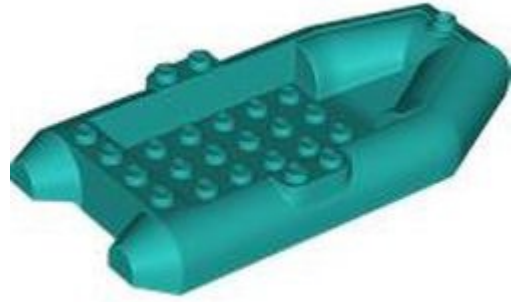

- מזהה רכיב 6469951 :
- מזהה עיצוב 78611 :
- שם: TLG סירת גומי X12X26
- שם: RB סירה / רפסודה גומי / דינגי 126 x
- צבע: TLG/BL ירוק כחלחל בהיר / טורקיז כהה
- בסטים: [ראה Rebrickable](#)
- [פיש ב LEGO® Pick a Brick](#)



- מזהה רכיב 6470270 :
- מזהה עיצוב 92709 :
- שם: TLG: SHIP HULL 8X28X3
- שם: RB סירה בגודל 28 x 8 עם עליון שיזוף [הרכבה מלאה]
- צבע: TLG/BL לבן
- בסטים: [ראה Rebrickable](#)
- [פיש ב LEGO® Pick a Brick](#)



- מזהה רכיב 6468785 :
- מזהה עיצוב 28779 :
- שם TLG: RUDDER NO. 1
- שם RB: זנב 4 x 1 עם חור סיכה
- צבע TLG/BL: לילך בינוני/סגול כהה
- [בסטים: ראה Rebrickable](#)
- [פנש ב LEGO® Pick a Brick](#)

[חזרה לאינדקס](#)

צינורות וצינורות (1)



- מזהה רכיב 6476982 :
- מזהה עיצוב 100742 :
- שם TLG: OUTER CABLE 256MM
- שם RB: צינור קשיח 3 מ"מ / 25.6 D. 32L / 32L ס"מ
- צבע TLG/BL: צהוב בהיר/צהוב
- [בסטים: ראה Rebrickable](#)
- [פנש ב LEGO® Pick a Brick](#)

גלגלים וצמיגים (11)



- מזהה רכיב 6466349 :
- מזהה עיצוב 5327 :
- שם TLG: TIRE NORMAL WIDE Ø43,2 X 22
- שם RB: צמיג 22 X 43.2 ZR
- צבע TLG/BL: סגול בהיר/ורוד בהיר
- בסטים: [ראה Rebrickable](#)
- [פיש ב-LEGO® Pick a Brick](#)



- מזהה רכיב 6472888 :
- מזהה עיצוב 66727 :
- שם TLG: RIM, DIA. 18X12 W/ 4.85 חור וחתך
- שם RB: גלגל 18 X 12 עם חור סיכה וסיכה
- צבע TLG/BL: קורל תוסס/אלמוג
- בסטים: [ראה Rebrickable](#)
- [פיש ב-LEGO® Pick a Brick](#)



מזהה רכיב 6468918 :

מזהה עיצוב 13971 :

שם TLG: RIM NARROW \emptyset 18x7 W HOLE \emptyset 4.8

שם RB: גלגל 18 x 8 עם ברגים מזויפים וחישורים עמוקים עם טבעת פנימית

צבע TLG/BL: צהוב בהיר/צהוב

בסטים: [ראה Rebrickable](#)

[נפש ב LEGO® Pick a Brick](#)



מזהה רכיב 6465332 :

מזהה עיצוב 56904 :

שם TLG: RIM NARROW \emptyset 30/14 W CROSS

שם RB: גלגל 14x30 x

צבע TLG/BL: כחול בהיר/כחול

בסטים: [ראה Rebrickable](#)

[נפש ב LEGO® Pick a Brick](#)



מזהה רכיב: 6459287

מזהה עיצוב: 68327

שם, TLG: DESIGN ELEMENT 5X5X2 עם 4.85 חור

שם: RB גלגל 1541 x

TLG/BL צבע: שחור

בסטים: [ראה Rebrickable](#)

[נפש ב LEGO® Pick a Brick](#)

-
-
-
-
-
-
-



מזהה רכיב: 6465444

מזהה עיצוב: 68327

שם, TLG: DESIGN ELEMENT 5X5X2 עם 4.85 חור

שם: RB גלגל 1541 x

צבע: TLG/BL אפור אבן כהה / אפור כחלחל כהה

בסטים: [ראה Rebrickable](#)

[נפש ב LEGO® Pick a Brick](#)

-
-
-
-
-
-
-



מזהה רכיב 6466803 :

מזהה עיצוב 68327 :

שם, TLG: DESIGN ELEMENT 5X5X2 עם 4.85 חור

שם: RB גלגל 1541 x

TLG/BL צבע: לבן

בסטים: [ראה Rebrickable](#)

[פיש ב LEGO® Pick a Brick](#)



מזהה רכיב 6474452 :

מזהה עיצוב 37195 :

שם, TLG: HUB CAP, DIA. 24, לא. 1

שם: RB כיסוי גלגל / מכסה רכזת 28 חיבורים 18 מ"מ D.

צבע TLG/BL: Aqua/ Light Aqua

בסטים: [ראה Rebrickable](#)

[פיש ב LEGO® Pick a Brick](#)



- מזהה רכיב 6472788 :
- מזהה עיצוב 1148 :
- שם TLG: SPACE WHEEL, DIA. 37, DIA. 22, W/ 4.85 חור
- שם RB: גלגל פלסטיק קשיח, מדורג עם 7 חורי פינים, טבעת פנימית 37 (מ"מ רוחב 22 x מ"מ)
- TLG/BL צבע: לבן
- [בסטים: ראה Rebrickable](#)
- [נפש ב LEGO® Pick a Brick](#)



- מזהה רכיב: לא ידוע
- מזהה עיצוב 2496 :
- שם RB: סקייטבורד גלגל / טרולי
- צבע: TLG/BL אדום/אדום בהיר
- הערות: מזהה אלמנט לא ידוע
- [בסטים: ראה Rebrickable](#)



מזהה רכיב 6470920 :

מזהה עיצוב 4489 :

שם: TLG גלגל עם חיבורים $\varnothing 33.8$

שם: RB עגלה גלגלית גדולה (33 מ"מ רוחב), חור מחורץ עבור סיכת מחזיק הגלגלים

צבע: TLG/BL: Aqua/ Light Aqua

בסטים: [ראה Rebrickable](#)

נפש בא [LEGO® Pick a Brick](#)

[חזרה לאינדקס](#)

חלונות ודלתות (10)



מזהה רכיב 6468536 :

מזהה עיצוב 58381 :

שם: TLG דלת שמאלית עם ציר ידית 1X4X3

שם: RB דלת 1 x 4 x 3 משמאל - פתוחה בין הציר העליון והתחתון

צבע: TLG/BL שחור

בסטים: [ראה Rebrickable](#)

נפש בא [LEGO® Pick a Brick](#)



מזהה רכיב 6472296 :

מזהה עיצוב 64390 :

שם TLG: WOODEN DOOR 4X6 W/WINDOW

שם RB: דלת 1 x 6 x 4 חלק עליון עגול עם חלון וחור מפתח, קצה מחוזק

צבע TLG/BL: סגול אדמדם בוהק/מגנטה

בסטים: [ראה Rebrickable](#)

[פוש ב LEGO® Pick a Brick](#)



מזהה רכיב 6466037 :

מזהה עיצוב 79730 :

שם TLG: DOOR 4X6, W/CUT OUT, NO. 1

שם RB: דלת 4 x 6 עם דלת לחיות מחמד

צבע TLG/BL: סגול בהיר/ורוד כהה

בסטים: [ראה Rebrickable](#)

[פוש ב LEGO® Pick a Brick](#)



מזהה רכיב 6477067 :

מזהה עיצוב 40527 :

שם TLG: FRAME 1X4X4

שם RB: מסגרת דלת 1 (4 x 4 x מעלית)

צבע TLG/BL: כחול אדמה / כחול כהה

בסטים: [ראה Rebrickable](#)

[נפש בא LEGO® Pick a Brick](#)



מזהה רכיב 6422085 :

מזהה עיצוב 40289 :

שם TLG: FRAME 1X4X6

שם RB: מסגרת דלת 1 (4 x 6 x סוג 2

צבע TLG/BL: נוגט בינוני

בסטים: [ראה Rebrickable](#)

[נפש בא LEGO® Pick a Brick](#)



מזהה רכיב 6472881 :

מזהה עיצוב 40672 :

שם TLG: LAMELLA FOR ROLLING GATE

שם RB: חלק דלת רולר למוסך ללא ידית

צבע TLG/BL: כתום בהיר שקוף/טרנס-כתום

בסטים: [ראה Rebrickable](#)

[נפש ב LEGO® Pick a Brick](#)

-
-
-
-
-
-
-



מזהה רכיב 6472882 :

מזהה עיצוב 40672 :

שם TLG: LAMELLA FOR ROLLING GATE

שם RB: חלק דלת רולר למוסך ללא ידית

צבע TLG/BL: סגול אדמומי בינוני שקוף/ורוד טרנס-כהה

בסטים: [ראה Rebrickable](#)

[נפש ב LEGO® Pick a Brick](#)

-
-
-
-
-
-
-



מזהה רכיב 6472880 :

מזהה עיצוב 40672 :

שם TLG: LAMELLA FOR ROLLING GATE

שם RB: חלק דלת רולר למוסך ללא ידית

צבע TLG/BL: צהוב שקוף/טרנס-צהוב

בסטים: [ראה Rebrickable](#)

חפש ב [LEGO® Pick a Brick](#)



מזהה רכיב 6473065 :

מזהה עיצוב 35287 :

שם TLG: GLASS FOR FRAME 1X2X3

שם RB: זכוכית לחלון 1 x 3 x 2 חזית שטוחה

צבע TLG/BL: סגול אדמומי בינוני שקוף/ורוד טרנס-כהה

בסטים: [ראה Rebrickable](#)

חפש ב [LEGO® Pick a Brick](#)



- מזהה רכיב 6466039 :
- מזהה עיצוב 51239 :
- שם TLG: FRAME 1X3X3
- שם RB: מסגרת חלון 31 x 3
- צבע TLG/BL: סגול בהיר/ורוד כהה
- בסטים: [ראה Rebrickable](#)
- [נפש ב LEGO® Pick a Brick](#)

[חזרה לאינדקס](#)

שמשות וגוף גוף (19)

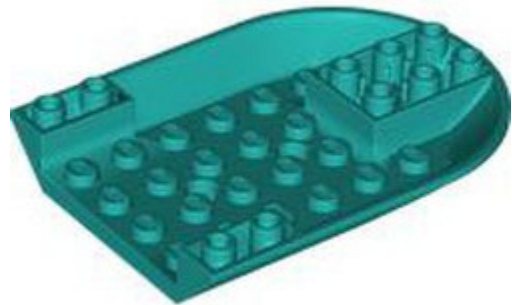

- מזהה רכיב 6466783 :
- מזהה עיצוב 11295 :
- שם TLG: תחתון 6 W. 8 X קשת כפולה הפוכה
- שם RB: גוף המטוס מעוקל קדימה 6 x 8 תחתית
- צבע TLG/BL: ירוק כחלחל בהיר/ טורקיז כהה
- בסטים: [ראה Rebrickable](#)
- [נפש ב LEGO® Pick a Brick](#)

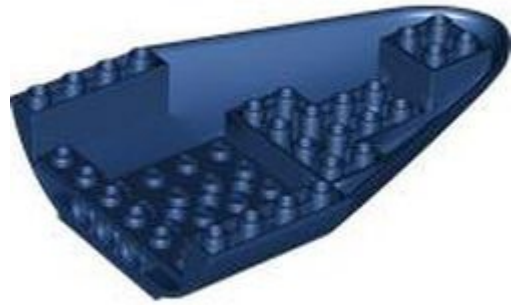

מזהה רכיב 6482970 :

מזהה עיצוב 67243 :

שם: TLG: PLANE BOTTOM 8X12X2

שם: RB: גוף המטוס מעוקל קדימה 8 x 2 x 12 תחתית

צבע: TLG/BL: כחול אדמה/ כחול כהה

בסטים: [ראה Rebrickable](#)

[פיש בא בריקס LEGO® Pick a Brick](#)



מזהה רכיב 6472560 :

מזהה עיצוב 35289 :

שם: TLG: חלון לחזית מסוק 6X8X4

שם: RB: זכוכית לגוף המטוס מעוקל קדימה 6 x 8 למעלה

צבע: TLG/BL: שקוף/טרנס-צלול

בסטים: [ראה Rebrickable](#)

[פיש בא בריקס LEGO® Pick a Brick](#)



- מזהה רכיב 6468530 :
- מזהה עיצוב 39889 :
- שם TLG: VERTICAL FRONT 1X6X3
- שם RB: שמשה קדמית 31 x 6 x
- צבע: TLG/BL שחור
- [בסטים: ראה Rebrickable](#)
- [פנש ב LEGO® Pick a Brick](#)



- מזהה רכיב 6468297 :
- מזהה עיצוב 45705 :
- שם RB: שמשה קדמית 10 x 2 x 6 מעוקלת
- צבע: TLG/BL טרנס-שחור
- [בסטים: ראה Rebrickable](#)
- [פנש ב LEGO® Pick a Brick](#)

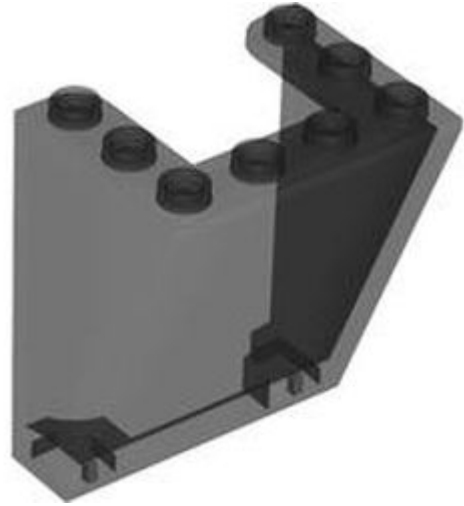

- מזהה רכיב 6474127 :
- מזהה עיצוב 35306 :
- שם: TLG מסך רוח הפוך X4X43
- שם: RB שמשה קדמית 3 X 4 X 4 הפוכה, קצוות פנימיים עליונים מעוגלים, קצוות פנימיים תחתונים חתוכים
- צבע: TLG/BL טרנס-שחור
- [בסטים: ראה Rebrickable](#)
- [נפש ב LEGO® Pick a Brick](#)



- מזהה רכיב 6471585 :
- מזהה עיצוב 35306 :
- שם: TLG מסך רוח הפוך X4X43
- שם: RB שמשה קדמית 3 X 4 X 4 הפוכה, קצוות פנימיים עליונים מעוגלים, קצוות פנימיים תחתונים חתוכים
- צבע: TLG/BL שקוף/טרנס-צלול
- [בסטים: ראה Rebrickable](#)
- [נפש ב LEGO® Pick a Brick](#)



מזהה רכיב 6471282 :

מזהה עיצוב 63791 :

שם: TLG: COCKPIT 4X4X4 2/3 W. Ø3.2 SHAFT

שם: RB: שמשה קדמית 4 2/3 x 4 x 4 עם ידית

צבע: TLG/BL: שקוף/טרנס-צלול

בסטים: [ראה Rebrickable](#)

[פנש ב LEGO® Pick a Brick](#)



מזהה רכיב 6480901 :

מזהה עיצוב 3384 :

שם: RB: שמשה קדמית 6 x 1 1/34

צבע: TLG/BL: סגול אדמומי בינוני שקוף/ורוד טרנס-כהה

בסטים: [ראה Rebrickable](#)

[פנש ב LEGO® Pick a Brick](#)



- מזהה רכיב 6468532 :
- מזהה עיצוב 3384 :
- שם: RB שמשה קדמית 1 1/34 x 6 x
- צבע: TLG/BL שקוף/טרנס-צלול
- בסטים: [ראה Rebrickable](#)
- [פוש ב LEGO® Pick a Brick](#)



- מזהה רכיב 6468137 :
- מזהה עיצוב 35300 :
- שם: TLG: WINDSCREEN 4X5X1, 1/3 W/ STUDS
- שם: RB שמשה קדמית 1 1/35 x 4 x
- TLG/BL צבע: שחור
- בסטים: [ראה Rebrickable](#)
- [פוש ב LEGO® Pick a Brick](#)



- מזהה רכיב 6469661 :
- מזהה עיצוב 35375 :
- שם TLG: COCKPIT 2X5X2 W/ SHAFT
- שם RB: שמשה קדמית 6 x 2 x 2 עם ידית
- צבע TLG/BL: סגול אדמדם בוק/מגנטה
- בסטים: [ראה Rebrickable](#)
- [פיש ב LEGO® Pick a Brick](#)



- מזהה רכיב 6465521 :
- מזהה עיצוב 27262 :
- שם TLG: COCKPIT 4X5X1, W/ 3.2 SHAFT, NO. 1
- שם RB: שמשה קדמית 6 x 1 x 4 משושה עם ידית
- צבע TLG/BL: ירוק אדמה/ ירוק כהה
- בסטים: [ראה Rebrickable](#)
- [פיש ב LEGO® Pick a Brick](#)

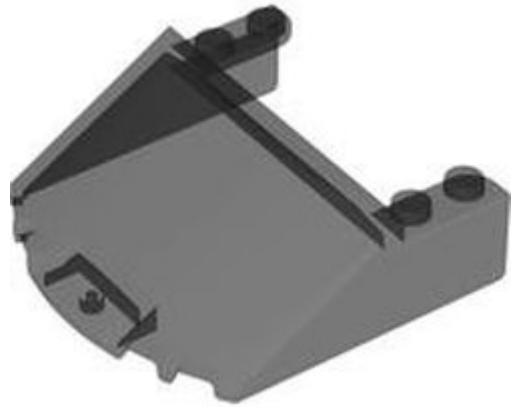

מזהה רכיב: 6469314

מזהה עיצוב: 65632

שם: TLG: WINDSCREEN 6X6X1 2/3, NO. 1

שם RB: שמשה קדמית 1 2/3 x 6 x 6

צבע: TLG/BL: טרנס-שחור

בסטים: [ראה Rebrickable](#)

[פוש ב LEGO® Pick a Brick](#)



מזהה רכיב: 6467487

מזהה עיצוב: 87606

שם RB: שמשה קדמית 2 6 x 6 x 6 חופה

צבע: TLG/BL: טרנס-שחור

בסטים: [ראה Rebrickable](#)

[פוש ב LEGO® Pick a Brick](#)



- מזהה רכיב 6458428 :
- מזהה עיצוב 105165 :
- שם TLG: DOME DIA. 47.84 עם ציר קומבי, מס. 1
- שם RB: שמשה קדמית 6 x 3 x 6 כיפה עם כפול 2 אצבעות
- צבע TLG/BL: זהב לכה/זהב מתכתי
- [בסטים: ראה Rebrickable](#)
- [חפש ב LEGO® Pick a Brick](#)

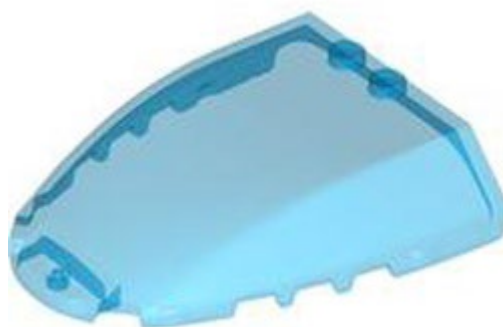

- מזהה רכיב 6468505 :
- מזהה עיצוב 80222 :
- שם TLG: WINDSCREEN 6X7X1 1/3
- שם RB: שמשה קדמית 7 x 1 x 1/36
- צבע TLG/BL: כחול שקוף/כחול טרנס-כהה
- [בסטים: ראה Rebrickable](#)
- [חפש ב LEGO® Pick a Brick](#)



- מזהה רכיב 6467548 :
- מזהה עיצוב 38480 :
- שם: TLG: COCKPIT 4X8X2 3.2
- שם: RB: שמשה קדמית 8 x 2 x 4 עם 4 חתיכים וידית
- צבע: TLG/BL: טרנס-שחור
- בסטים: [ראה Rebrickable](#)
- [פיש ב LEGO® Pick a Brick](#)



- מזהה רכיב 6336740 :
- מזהה עיצוב 69320 :
- שם: RB: שמשה קדמית 8 x 3 x 8 כיפה עם כפול 2 אצבעות - 7 שיניים
- צבע: TLG/BL: שקוף/טרנס-צלול
- הערות: הופיע בעבר ב PaB-
- בסטים: [ראה Rebrickable](#)
- [פיש ב LEGO® Pick a Brick](#)

[חזרה לאינדקס](#)

הדפס חדש (520)

לבנים (2)



- מזהה רכיב: לא ידוע
- שם: RB: לבנה 1 x 2 עם שחור '1', הדפס פס כחול
- TLG/BL צבע: לבן
- הערות: מזהה אלמנט לא ידוע
- בסטים: [ראה Rebrickable](#)



- מזהה רכיב: 646542
- מזהה עיצוב: 105772
- שם: TLG: BRICK 1X2, NO. 114
- שם: RB: לבנה 1 x 2 עם הדפס לבן '01'
- צבע: TLG/BL: אדום/אדום בהיר
- בסטים: [ראה Rebrickable](#)
- [חפש ב-LEGO® Pick a Brick](#)

[חזרה לאינדקס](#)

לבנים מעוקלים (29)



מזהה רכיב 6467589 :

מזהה עיצוב 106201 :

שם, TLG: BRICK 1X2 מחוץ לחצי קשת, מס. 40

שם, RB: BRICK 1X2 מחוץ לחצי קשת, מס. 40

צבע: TLG/BL חום אדמדם

בסטים: [ראה Rebrickable](#)

[פיש ב LEGO® Pick a Brick](#)



מזהה רכיב 6466815 :

מזהה עיצוב 106104 :

שם, TLG: BRICK 1X2 מחוץ לחצי קשת, מס. 33

שם: RB: בריק מעוקל 1 1 x 2 x 2 ללא חתיכים עם הדפס חיוך שחור

צבע: TLG/BL כתום צהבהב להבה/ כתום בהיר בהיר

בסטים: [ראה Rebrickable](#)

[פיש ב LEGO® Pick a Brick](#)



- מזהה רכיב 6466813 :
- מזהה עיצוב 106102 :
- שם, TLG: BRICK 1X2 מחוץ לחצי קשת, מס. 31
- שם: RB בריק מעוקל 1 x 1 x 2 ללא חתיכים עם הדפס חיוך שחור
- צבע: TLG/BL נוגט בינוני
- [בסטים: ראה Rebrickable](#)
- [חפש ב LEGO® Pick a Brick](#)



- מזהה רכיב 6466818 :
- מזהה עיצוב 106107 :
- שם, TLG: BRICK 1X2 מחוץ לחצי קשת, מס. 36
- שם: RB בריק מעוקל 1 x 1 x 2 ללא חתיכים עם הדפס חיוך שחור
- צבע: TLG/BL אפור אבן בינוני/אפור כחלחל בהיר
- [בסטים: ראה Rebrickable](#)
- [חפש ב LEGO® Pick a Brick](#)



- מזהה רכיב 6466820 :
- מזהה עיצוב 106109 :
- שם, TLG: BRICK 1X2 מחוץ לחצי קשת, מס. 38
- שם: RB בריק מעוקל 1 x 2 x 1 ללא חתיכים עם הדפס חיוך שחור
- TLG/BL צבע: לבן
- [בסטים: ראה Rebrickable](#)
- [חפש ב LEGO® Pick a Brick](#)



- מזהה רכיב 6466816 :
- מזהה עיצוב 106105 :
- שם, TLG: BRICK 1X2 מחוץ לחצי קשת, מס. 34
- שם: RB בריק מעוקל 1 x 2 x 1 ללא חתיכים עם עין, הדפסת מבט במרכז
- צבע: TLG/BL כתום צהבהב להבה/ כתום בהיר בהיר
- [בסטים: ראה Rebrickable](#)
- [חפש ב LEGO® Pick a Brick](#)



• מזהה רכיב 6466821 :

• מזהה עיצוב 106110 :

• שם, TLG: BRICK 1X2 מחוץ לחצי קשת, מס. 39

• שם: RB: בריק מעוקל 1 x 1 x 2 ללא חתיכים עם עין, הדפסת מבט במרכז

• TLG/BL צבע: לבן

• בסטים: [ראה Rebrickable](#)

• [נפש בא LEGO® Pick a Brick](#)



• מזהה רכיב 6466814 :

• מזהה עיצוב 106103 :

• שם, TLG: BRICK 1X2 מחוץ לחצי קשת, מס. 32

• שם: RB: בריק מעוקל 1 x 1 x 2 ללא חתיכים עם עין, הדפס שמאלה

• צבע: TLG/BL כתום צהבהב להבה/ כתום בהיר בהיר

• בסטים: [ראה Rebrickable](#)

• [נפש בא LEGO® Pick a Brick](#)



• מזהה רכיב 6466819 :

• מזהה עיצוב 106108 :

• שם, TLG: BRICK 1X2 מחוץ לחצי קשת, מס. 37

• שם: RB בריק מעוקל 1 x 2 x 1 ללא חתיכים עם עין, הדפס שמאלה

• TLG/BL צבע: לבן

• בסטים: [ראה Rebrickable](#)

• [פיש בא LEGO® Pick a Brick](#)



• מזהה רכיב 6466812 :

• מזהה עיצוב 106101 :

• שם, TLG: BRICK 1X2 מחוץ לחצי קשת, מס. 30

• שם: RB בריק מעוקל 1 x 2 x 1 ללא חתיכים עם עין, הדפס במראה נכון

• צבע: TLG/BL נוגט בינוני

• בסטים: [ראה Rebrickable](#)

• [פיש בא LEGO® Pick a Brick](#)

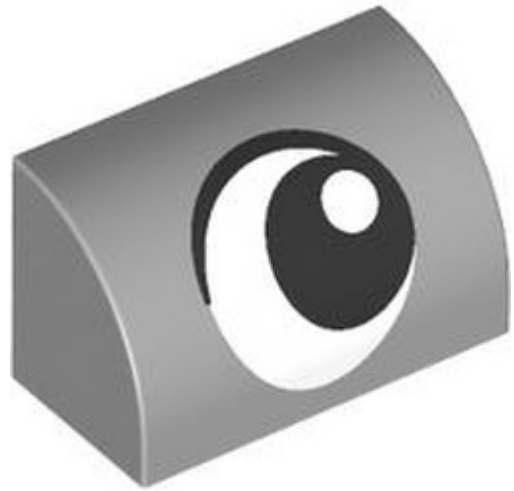

- מזהה רכיב: 6466817
- מזהה עיצוב: 106106
- שם, TLG: BRICK 1X2, מחוץ לחצי קשת, מס. 35
- שם: RB: בריק מעוקל 1 x 2 x 1 ללא חתיכים עם עין, הדפס במראה נכון
- צבע: TLG/BL: אפור אבן בינוני/אפור כחלחל בהיר
- בסטים: [ראה Rebrickable](#)
- [פוש ב LEGO® Pick a Brick](#)



- מזהה רכיב: 6461841
- מזהה עיצוב: 105271
- שם, TLG: BRICK 1X4X1, מבחוץ לחצי קשת, מס. 2
- שם, RB: Brick Curved 1 x 4 x 1 צדדים מעוקלים עם הדפס 'AIR' לבן
- צבע: TLG/BL: ירוק צהבהב בהיר/ ליים
- בסטים: [ראה Rebrickable](#)
- [פוש ב LEGO® Pick a Brick](#)



מזהה רכיב: 6465527

מזהה עיצוב: 105757

שם: TLG: BRICK 2X6, W/ BOW, NO. 3

שם: RB: בריק מעוקל 2 x 6 עם '40' לבן במעגל, הדפס לוגו כתום/שחור

צבע: TLG/BL: ירוק צהבהב בהיר/ ליים

בסטים: [ראה Rebrickable](#)

[פיש באקו LEGO® Pick a Brick](#)



מזהה רכיב: 6461847

מזהה עיצוב: 105275

שם: TLG: FRONT, 2X2, ספורט, לא. 9

שם: RB: FRONT, 2X2, ספורט, לא. 9

צבע: TLG/BL: שחור

בסטים: [ראה Rebrickable](#)

[פיש באקו LEGO® Pick a Brick](#)



מזהה רכיב 64675910 : •

מזהה עיצוב 106203 : •

שם TLG: PLATE, W/ BOW 1X2X2/3, NO. 12 : •

שם RB: PLATE, W/ BOW 1X2X2/3, NO. 12 : •

צבע TLG/BL: נוגט בינוני •

בסטים: [ראה Rebrickable](#) •

[פיש בא בריק -LEGO® Pick a Brick](#) •

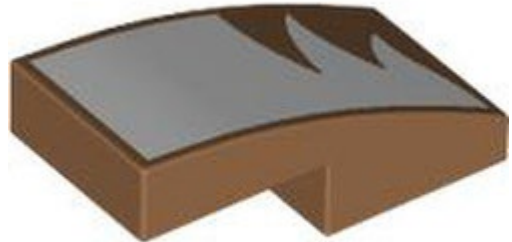

מזהה רכיב 64675900 : •

מזהה עיצוב 106202 : •

שם TLG: PLATE, W/ BOW 1X2X2/3, NO. 13 : •

שם RB: PLATE, W/ BOW 1X2X2/3, NO. 13 : •

צבע TLG/BL: נוגט בינוני •

בסטים: [ראה Rebrickable](#) •

[פיש בא בריק -LEGO® Pick a Brick](#) •



- מזהה רכיב 6465233 :
- מזהה עיצוב 105693 :
- שם TLG: PLATE, W/ BOW 2X4X2/3, NO. 15
- שם RB: PLATE, W/ BOW 2X4X2/3, NO. 15
- צבע: TLG/BL לילך בינוני/סגול כהה
- [בסטים: ראה Rebrickable](#)
- [פיש בא LEGO® Pick a Brick](#)



- מזהה רכיב 6469471 :
- מזהה עיצוב 106473 :
- שם TLG: L. SHELL 2X10X2, OUTS. BOW, W/CUT, NO. 1
- שם RB: שיפוע מעוקל 10 x 2 x 2 עם קצה מעוגל שמאלה עם הדפס ציפוי שריון אדום
- צבע: TLG/BL לבן
- [בסטים: ראה Rebrickable](#)
- [פיש בא LEGO® Pick a Brick](#)



- מזהה רכיב 6467214 :
- מזהה עיצוב 106154 :
- שם, TLG: R. SHELL 2X10X2 קשת חיצונית, עם חתך, לא. 2
- שם RB: מדרון מעוקל 10 x 2 x 2 עם קצה מעוגל ימינה עם הדפס ציפוי שריון אדום
- TLG/BL צבע: לבן
- [בסטים: ראה Rebrickable](#)
- [פוש ב LEGO® Pick a Brick](#)



- מזהה רכיב 6461848 :
- מזהה עיצוב 105276 :
- שם TLG: PLATE, W/ BOW 2X2X2/3, NO. 82
- שם RB: Slope Curved 2 x 2 x 2/3 עם אדום '21', פס כחול כהה, מתומן לבן עם הדפס ברק
- צבע: TLG/BL כתום צהבהב להבה/ כתום בהיר בהיר
- [בסטים: ראה Rebrickable](#)
- [פוש ב LEGO® Pick a Brick](#)



מזהה רכיב 6465529 :

מזהה עיצוב 105759 :

שם TLG: PLATE, W/ BOW 2X2X2/3, NO. 84

שם RB: Slope Curved 2 x 2 x 2/3 עם הדפס לבן '02'

צבע TLG/BL: אדום/אדום בהיר

בסטים: [ראה Rebrickable](#)

[פיש בא בריקס LEGO® Pick a Brick](#)



מזהה רכיב 6467541 :

מזהה עיצוב 106174 :

שם TLG: PLATE, W/ BOW 2X2X2/3, NO. 86

שם RB: מדרון מעוקל 2 x 2 x 2/3 עם הדפסת עכביש לבן (לוגו ארס)

צבע TLG/BL: שחור

בסטים: [ראה Rebrickable](#)

[פיש בא בריקס LEGO® Pick a Brick](#)



מזהה רכיב: 6466827

מזהה עיצוב: 106116

שם: TLG: PLATE 1X4 2/3, W/ BOW, NO. 22

שם: RB: שיפוע מעוקל 1 4 x כפול ללא חתיכים עם פנים כלב שחור, הדפס לשון

TLG/BL צבע: לבן

בסטים: [ראה Rebrickable](#)

[פיש בא בריק -LEGO® Pick a Brick](#)



מזהה רכיב: 6469017

מזהה עיצוב: 106344

שם: TLG: BRICK 2X4, W/ BOW, NO. 13

שם: RB: שיפוע מעוקל 2 4 x ללא חתיכים עם הדפס כניסת מנוע כחול חול

TLG/BL צבע: לבן

בסטים: [ראה Rebrickable](#)

[פיש בא בריק -LEGO® Pick a Brick](#)



• מזהה רכיב 6475627 :

• מזהה עיצוב 107001 :

• שם TLG: BRICK 2X4, W/ BOW, NO. 15

• שם RB: מדרון מעוקל 4 x 2 ללא חתיכים, הדפס קווים שחורים (רשת)

• צבע TLG/BL: אדום/אדום בהיר

• בסטים: [ראה Rebrickable](#)

• [נפש ב LEGO® Pick a Brick](#)



• מזהה רכיב 6475628 :

• מזהה עיצוב 107002 :

• שם TLG: BRICK 2X4, W/ BOW, NO. 14

• שם RB: מדרון מעוקל 4 x 2 ללא חתיכים, הדפס קווים שחורים (רשת)

• צבע TLG/BL: אדום/אדום בהיר

• בסטים: [ראה Rebrickable](#)

• [נפש ב LEGO® Pick a Brick](#)



- מזהה רכיב 6467561 :
- מזהה עיצוב 106192 :
- שם TLG: DESIGN ELEMENT, 4X5X1 2/3, NO. 11
- שם RB: Slope Curved 4 x 5 x 1 2/3 עם הדפס פנים של איש חול
- צבע TLG/BL: צהוב חול/ חום כהה
- [בסטטים: ראה Rebrickable](#)
- [פנש ב LEGO® Pick a Brick](#)



- מזהה רכיב 6461956 :
- מזהה עיצוב 105298 :
- שם TLG: PLATE 4X6X2/3, NO. 4
- שם RB: שיפוע מעוקל 4 x 2/3 x 6 x משולש מעוקל עם 4 חתיכים עם הדפס כוכב החיים בצבע טורקיז כהה
- צבע TLG/BL: צהוב תוסס
- [בסטטים: ראה Rebrickable](#)
- [פנש ב LEGO® Pick a Brick](#)

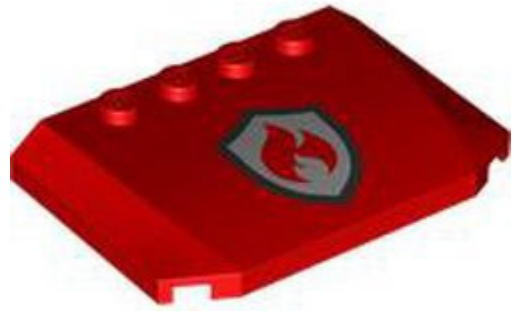

- מזהה רכיב 6465528 :
- מזהה עיצוב 105758 :
- שם TLG: PLATE 4X6X2/3, NO. 5
- שם RB: שיפוע מעוקל 4 x 2/3 x 6 x משולש מעוקל עם 4 חתיכים עם להבות אדומות על הדפס מגן כסף [לוחמי אש]
- צבע TLG/BL: אדום/אדום בהיר
- [בסטים: ראה Rebrickable](#)
- [נפש ב LEGO® Pick a Brick](#)

לבנים עגולים וחרוטים (7)



- מזהה רכיב: לא ידוע
- שם RB: בריק עגול 1 x 1 עם הדפס לוגו כתום/לבן 'VITA RUSH'
- צבע TLG/BL: תכלת כהה
- הערות: מזהה אלמנט לא ידוע
- [בסטים: ראה Rebrickable](#)



מזהה רכיב: 6467211

מזהה עיצוב: 106151

שם: TLG: MINI HAT, NO. 217

שם: RB: לבנים עגול 1.5 x 1.5 כיפה עליון עם הדפס RJ-83

צבע: TLG/BL

בסטים: [ראה Rebrickable](#)

נפש ב: [LEGO® Pick a Brick](#)



מזהה רכיב: 6469018

מזהה עיצוב: 106345

שם: TLG: FINAL BRICK 2X2, NO. 1034

שם: RB: לבנים עגול 2 x 2 כיפה עליון עם הדפס חייזרים 3-עיניים

צבע: TLG/BL ירוק צהבהב בהיר/ ליים

בסטים: [ראה Rebrickable](#)

נפש ב: [LEGO® Pick a Brick](#)



- מזהה רכיב 6469681 :
- מזהה עיצוב 106430 :
- שם, TLG: 1/4 SPHERE 3X3X1, מ. 1
- שם: RB: פינה עגולה לבנים, עיגול 3 x 1 x 3 x רבע עיגול עם עין שמאל מגנטה, הדפס משולשים כחולים
- צבע: TLG/BL: אביב צהבהב ירוק/ ירוק צהבהב
- [בסטים: ראה Rebrickable](#)
- [פנש ב LEGO® Pick a Brick](#)

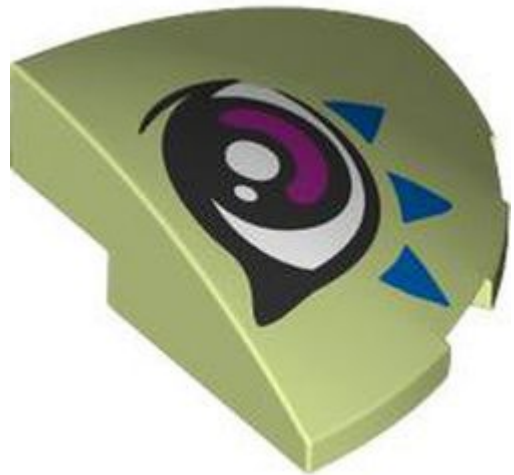

- מזהה רכיב 6469682 :
- מזהה עיצוב 106431 :
- שם, TLG: 1/4 SPHERE 3X3X1, מ. 2
- שם: RB: פינה עגולה לבנים, עיגול 3 x 1 x 3 x רבע עיגול עם עין ימין מגנטה, הדפס משולשים כחולים
- צבע: TLG/BL: אביב צהבהב ירוק/ ירוק צהבהב
- [בסטים: ראה Rebrickable](#)
- [פנש ב LEGO® Pick a Brick](#)



- מזהה רכיב 6467607 :
- מזהה עיצוב 106207 :
- שם, TLG: 1/4 SPHERE 3X3X1, מ. 3
- שם: RB: פינה עגולה לבנים, עיגול 3 x 3 x רבע עיגול, הדפס קווים שחורים (רשת)
- צבע: TLG/BL: אדום/אדום בהיר
- [בסטים: ראה Rebrickable](#)
- [חפש ב LEGO® Pick a Brick](#)



- מזהה רכיב 6467212 :
- מזהה עיצוב 106152 :
- שם, TLG: ROUND BRICK 1X1, NO. 42
- שם, RB: ROUND BRICK 1X1, NO. 42
- צבע: TLG/BL: שקוף/טרנס-צלול
- [בסטים: ראה Rebrickable](#)
- [חפש ב LEGO® Pick a Brick](#)

[חזרה לאינדקס](#)

לבנים משופעים (5)

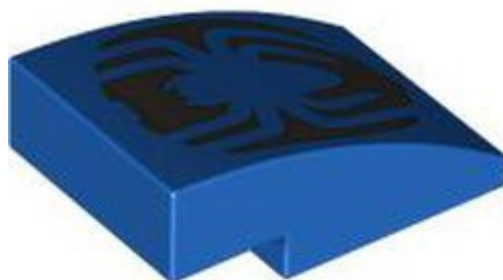

• מזהה רכיב 6467556 :

• מזהה עיצוב 106187 :

• שם TLG: BRICK, W/ HALF BOW 2X3, W/ CUT, NO. 19

• שם RB: BRICK, W/ HALF BOW 2X3, W/ CUT, NO. 19

• צבע TLG/BL: כחול בהיר/כחול

• בסטים: [ראה Rebrickable](#)

• [פיש ב-LEGO® Pick a Brick](#)



• מזהה רכיב 6465581 :

• מזהה עיצוב 105811 :

• שם TLG: ROOF TILE 1X2X2/3, NO. 44

• שם RB: שיפוע 30° 1 2/3 x 2 x עם מד מהירות תכלת בינוני, הדפס חוגה אדומה

• צבע TLG/BL: לבן

• בסטים: [ראה Rebrickable](#)

• [פיש ב-LEGO® Pick a Brick](#)



• מזהה רכיב 6465526 :

• מזהה עיצוב 105756 :

• שם TLG: ROOF TILE 1X2X2/3, NO. 43

• שם RB: שיפוע 30° 1 2/3 x 2 עם הדפס לבן '04'

• צבע TLG/BL: אדום/אדום בהיר

• בסטים: [ראה Rebrickable](#)

• [נפש ב LEGO® Pick a Brick](#)



• מזהה רכיב 6465530 :

• מזהה עיצוב 105760 :

• שם TLG: ROOF TILE 1X2, DEG. 45, ללא ידיות, מס. 6

• שם RB: שיפוע 45° 1 2/3 x 2 עם חיתוך הפוך וללא חתך עם הדפס לבן '03'

• צבע TLG/BL: אדום/אדום בהיר

• בסטים: [ראה Rebrickable](#)

• [נפש ב LEGO® Pick a Brick](#)



מזהה רכיב 6465523 :

מזהה עיצוב 105753 :

שם 8 TLG: ROOF TILE 1X2, 45 DEG., NO.

שם RB: שיפוע 45° x 2 עם סיכה תחתונה עם הדפס לבן '06'

צבע: TLG/BL אדום/אדום בהיר

בסטים: [ראה Rebrickable](#)

נפש בא [LEGO® Pick a Brick](#)

[חזרה לאינדקס](#)

לבנים תקועים (1)



מזהה רכיב 6465524 :

מזהה עיצוב 105754 :

שם 15 TLG: BRICK 4X3, W/ BOW, ANGLE, NO.

שם RB: טריז מעוקל 4 x 3 ללא חתיכים עם להבות אדומות על הדפס מגן כסף [לוחמי אש]

צבע: TLG/BL אדום/אדום בהיר

בסטים: [ראה Rebrickable](#)

נפש בא [LEGO® Pick a Brick](#)

דופלו, קוואטרו ופרימו(40)



מזהה רכיב 6463371 :

מזהה עיצוב 105406 :

שם TLG: BRICK 1X2X2, NO. 229

שם RB: BRICK 1X2X2, NO. 229

צבע: TLG/BL: צהוב לבנים/שיזוף

בסטים: [ראה Rebrickable](#)

[נפש ב LEGO® Pick a Brick](#)



מזהה רכיב 6463370 :

מזהה עיצוב 105405 :

שם TLG: BRICK 1X2X2, NO. 230

שם RB: BRICK 1X2X2, NO. 230

צבע: TLG/BL: צהוב שקוף/טרנס-צהוב

בסטים: [ראה Rebrickable](#)

[נפש ב LEGO® Pick a Brick](#)



מזהה רכיב 6463973 :

מזהה עיצוב 105433 :

שם 4. No. TLG: BRICK 2X2 W/ BOW W/ EARS,

שם 4. No. RB: BRICK 2X2 W/ BOW W/ EARS,

צבע: TLG/BL לבנדר

בסטים: [ראה Rebrickable](#)

[פיש בא בריקס LEGO® Pick a Brick](#)



מזהה רכיב 6463132 :

מזהה עיצוב 105347 :

שם 179. No. TLG: BRICK 2X2,

שם 179. No. RB: BRICK 2X2,

צבע: TLG/BL תכלת בינוני

בסטים: [ראה Rebrickable](#)

[פיש בא בריקס LEGO® Pick a Brick](#)



מזהה רכיב 6463372 :

מזהה עיצוב 105407 :

שם TLG: BRICK 2X2, NO. 180

שם RB: BRICK 2X2, NO. 180

TLG/BL צבע: לבן

בסטים: [ראה Rebrickable](#)

[פוש ב LEGO® Pick a Brick](#)

-
-
-
-
-
-
-



מזהה רכיב 6463986 :

מזהה עיצוב 105444 :

שם TLG: BRICK 2X2, NO. 181

שם RB: BRICK 2X2, NO. 181

צבע: TLG/BL אביב צהבהב ירוק/ ירוק צהבהב

בסטים: [ראה Rebrickable](#)

[פוש ב LEGO® Pick a Brick](#)

-
-
-
-
-
-
-



מזהה רכיב 6463985 :

מזהה עיצוב 105443 :

שם TLG: BRICK 2X2, NO. 182

שם RB: BRICK 2X2, NO. 182

צבע: TLG/BL נוגט בינוני

בסטים: [ראה Rebrickable](#)

[פיש בלק בריקס LEGO® Pick a Brick](#)



מזהה רכיב 6463964 :

מזהה עיצוב 105424 :

שם TLG: BRICK 2X2, W/ BOW, W/ EARS, NO. 3

שם RB: BRICK 2X2, W/ BOW, W/ EARS, NO. 3

צבע: TLG/BL נוגט בינוני

בסטים: [ראה Rebrickable](#)

[פיש בלק בריקס LEGO® Pick a Brick](#)



מזהה רכיב 6463974 :

מזהה עיצוב 105434 :

שם TLG: BRICK 2X2X2, NO. 164

שם RB: BRICK 2X2X2, NO. 164

צבע TLG/BL: תכלת בינוני

בסטים: [ראה Rebrickable](#)

[נפש בא LEGO® Pick a Brick](#)



מזהה רכיב 6463966 :

מזהה עיצוב 105426 :

שם TLG: BRICK 2X2X2, NO. 165

שם RB: BRICK 2X2X2, NO. 165

צבע TLG/BL: קורל תוסס/אלמוג

בסטים: [ראה Rebrickable](#)

[נפש בא LEGO® Pick a Brick](#)



מזהה רכיב 6463967 :

מזהה עיצוב 105427 :

שם TLG: BRICK 2X2X2, NO. 166

שם RB: BRICK 2X2X2, NO. 166

צבע TLG/BL: קורל תוסס/אלמוג

בסטים: [ראה Rebrickable](#)

[נפש בא LEGO® Pick a Brick](#)



מזהה רכיב 6463968 :

מזהה עיצוב 105428 :

שם TLG: BRICK 2X2X2, NO. 167

שם RB: BRICK 2X2X2, NO. 167

צבע TLG/BL: צהוב קריר/ צהוב בהיר בהיר

בסטים: [ראה Rebrickable](#)

[נפש בא LEGO® Pick a Brick](#)



מזהה רכיב 6463969 :

מזהה עיצוב 105429 :

שם TLG: BRICK 2X2X2, NO. 168

שם RB: BRICK 2X2X2, NO. 168

צבע TLG/BL: צהוב קריר/ צהוב בהיר בהיר

בסטים: [ראה Rebrickable](#)

[פיש בריק בא לֵגוֹ® Pick a Brick](#)



מזהה רכיב 6463197 :

מזהה עיצוב 105354 :

שם TLG: BRICK 2X3X2, OUTSIDE BOW, NO. 16

שם RB: BRICK 2X3X2, קשת חיצונית, מס. 16

צבע TLG/BL: צהוב בהיר/צהוב

בסטים: [ראה Rebrickable](#)

[פיש בריק בא לֵגוֹ® Pick a Brick](#)



מזהה רכיב 6463981 :

מזהה עיצוב 105439 :

שם TLG: BRICK 2X4, W/BOWS, NO. 33

שם RB: BRICK 2X4, עם קשתות, מס. 33

צבע TLG/BL: Aqua/ Light Aqua

בסטים: [ראה Rebrickable](#)

[פנש באתר LEGO® Pick a Brick](#)



מזהה רכיב 6463982 :

מזהה עיצוב 105440 :

שם TLG: BRICK 2X4, W/BOWS, NO. 34

שם RB: BRICK 2X4, עם קשתות, מס. 34

צבע TLG/BL: אביב צהבהב ירוק/ ירוק צהבהב

בסטים: [ראה Rebrickable](#)

[פנש באתר LEGO® Pick a Brick](#)



מזהה רכיב 6463983 :

מזהה עיצוב 105441 :

שם TLG: BRICK 2X4, W/BOWS, NO. 35

שם RB: BRICK 2X4, עם קשתות, מס. 35

צבע TLG/BL: קורל תוסס/אלמוג

בסטים: [ראה Rebrickable](#)

[נפש בא LEGO® Pick a Brick](#)



מזהה רכיב 6463984 :

מזהה עיצוב 105442 :

שם TLG: BRICK 2X4, W/BOWS, NO. 36

שם RB: BRICK 2X4, עם קשתות, מס. 36

צבע TLG/BL: צהוב קריר/ צהוב בהיר בהיר

בסטים: [ראה Rebrickable](#)

[נפש בא LEGO® Pick a Brick](#)

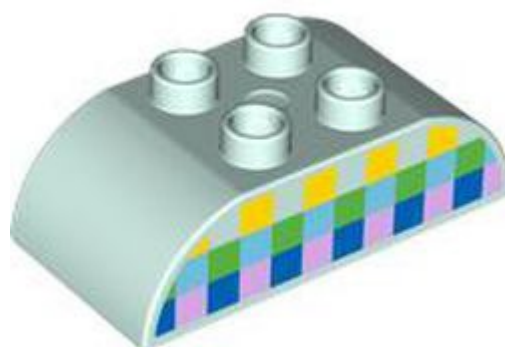

- מזהה רכיב 6464004 :
- מזהה עיצוב 105458 :
- שם TLG: BRICK 2X4, W/BOWS, NO. 37
- שם RB: BRICK 2X4, עם קשתות, מס. 37
- צבע TLG/BL: Aqua/ Light Aqua
- [בסטים: ראה Rebrickable](#)
- [חפש ב LEGO® Pick a Brick](#)



- מזהה רכיב 6464005 :
- מזהה עיצוב 105459 :
- שם TLG: BRICK 2X4, W/BOWS, NO. 38
- שם RB: BRICK 2X4, עם קשתות, מס. 38
- TLG/BL צבע: לבן
- [בסטים: ראה Rebrickable](#)
- [חפש ב LEGO® Pick a Brick](#)



מזהה רכיב 6463199 :

מזהה עיצוב 105356 :

שם TLG: BRICK 2X4X2, OVAL, NO. 26

שם RB: BRICK 2X4X2, OVAL, NO. 26

צבע TLG/BL: Aqua/ Light Aqua

בסטים: [ראה Rebrickable](#)

[נפש ב LEGO® Pick a Brick](#)



מזהה רכיב 6463201 :

מזהה עיצוב 105358 :

שם TLG: BRICK 2X4X2, OVAL, NO. 27

שם RB: BRICK 2X4X2, OVAL, NO. 27

צבע TLG/BL: לבן

בסטים: [ראה Rebrickable](#)

[נפש ב LEGO® Pick a Brick](#)



מזהה רכיב 6463977 :

מזהה עיצוב 105435 :

שם TLG: BRICK 2X4X2, OVAL, NO. 28

שם RB: BRICK 2X4X2, OVAL, NO. 28

צבע: TLG/BL נוגט

בסטים: [ראה Rebrickable](#)

[פיש בא בריקס LEGO® Pick a Brick](#)



מזהה רכיב 6463978 :

מזהה עיצוב 105436 :

שם TLG: BRICK 2X4X2, OVAL, NO. 29

שם RB: BRICK 2X4X2, OVAL, NO. 29

צבע: TLG/BL נוגט בינוני

בסטים: [ראה Rebrickable](#)

[פיש בא בריקס LEGO® Pick a Brick](#)

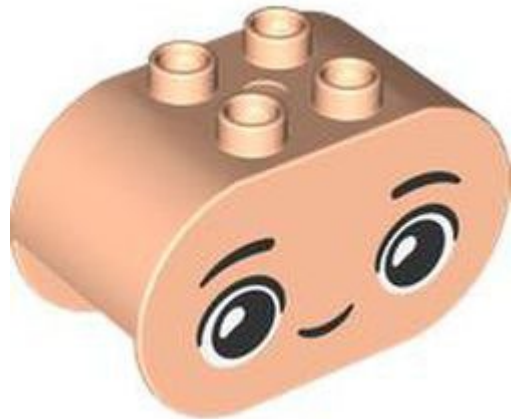

מזהה רכיב 6463979 :

מזהה עיצוב 105437 :

שם TLG: BRICK 2X4X2, OVAL, NO. 30

שם RB: BRICK 2X4X2, OVAL, NO. 30

צבע TLG/BL: נוגט בהיר

בסטים: [ראה Rebrickable](#)

[פיש בלק בא בריקס -LEGO® Pick a Brick](#)



מזהה רכיב 6463980 :

מזהה עיצוב 105438 :

שם TLG: BRICK 2X4X2, OVAL, NO. 31

שם RB: BRICK 2X4X2, OVAL, NO. 31

צבע TLG/BL: חום אדמדם

בסטים: [ראה Rebrickable](#)

[פיש בלק בא בריקס -LEGO® Pick a Brick](#)



מזהה רכיב 6463999 :

מזהה עיצוב 105453 :

שם TLG: BRICK 2X4X2, OVAL, NO. 32

שם RB: BRICK 2X4X2, OVAL, NO. 32

צבע TLG/BL: שיזוף חם

בסטים: [ראה Rebrickable](#)

[פיש ב LEGO® Pick a Brick](#)



מזהה רכיב 6464000 :

מזהה עיצוב 105454 :

שם TLG: BRICK 2X4X2, OVAL, NO. 33

שם RB: BRICK 2X4X2, OVAL, NO. 33

צבע TLG/BL: נוגט

בסטים: [ראה Rebrickable](#)

[פיש ב LEGO® Pick a Brick](#)



מזהה רכיב 6464001 :

מזהה עיצוב 105455 :

שם TLG: BRICK 2X4X2, OVAL, NO. 34

שם RB: BRICK 2X4X2, OVAL, NO. 34

צבע TLG/BL: נוגט בינוני

בסטים: [ראה Rebrickable](#)

[פוש ב LEGO® Pick a Brick](#)



מזהה רכיב 6464002 :

מזהה עיצוב 105456 :

שם TLG: BRICK 2X4X2, OVAL, NO. 35

שם RB: BRICK 2X4X2, OVAL, NO. 35

צבע TLG/BL: חום בינוני

בסטים: [ראה Rebrickable](#)

[פוש ב LEGO® Pick a Brick](#)



מזהה רכיב 6463972 :

מזהה עיצוב 105432 :

שם TLG: BRICK 2X4X2, OVAL, NO. 36

שם RB: BRICK 2X4X2, OVAL, NO. 36

צבע TLG/BL: תכלת בינוני

בסטים: [ראה Rebrickable](#)

[נפש בא LEGO® Pick a Brick](#)



מזהה רכיב 6463961 :

מזהה עיצוב 105421 :

שם TLG: BRICK 2X4X2, OVAL, NO. 37

שם RB: BRICK 2X4X2, OVAL, NO. 37

צבע TLG/BL: צהוב בהיר/צהוב

בסטים: [ראה Rebrickable](#)

[נפש בא LEGO® Pick a Brick](#)



מזהה רכיב 6463963 :

מזהה עיצוב 105423 :

שם TLG: BRICK 2X4X2, OVAL, NO. 38

שם RB: BRICK 2X4X2, OVAL, NO. 38

צבע TLG/BL: אדום/אדום בהיר

בסטים: [ראה Rebrickable](#)

[נפש ב LEGO® Pick a Brick](#)



מזהה רכיב 6463198 :

מזהה עיצוב 105355 :

שם TLG: DESIGN BRICK 2X4X3, NO. 4

שם RB: DESIGN BRICK 2X4X3, NO. 4

צבע TLG/BL: Aqua/ Light Aqua

בסטים: [ראה Rebrickable](#)

[נפש ב LEGO® Pick a Brick](#)



מזהה רכיב 6463962 :

מזהה עיצוב 105422 :

שם 99 TLG: DESIGN BRICK, 2X6X2 1/2, NO.

שם 99 RB: DESIGN BRICK, 2X6X2 1/2, NO.

צבע: TLG/BL כחול רויאל בהיר / כחול בהיר בהיר

בסטים: [ראה Rebrickable](#)

[LEGO® Pick a Brick](#) - נפש



מזהה רכיב 6463992 :

מזהה עיצוב 105450 :

שם 236 TLG: BRICK 1X2X2, NO.

שם 1 RB: בריק דופלו 1 x 2 x 2 עם צינור תחתון, מערכת שמש והדפסת כוכבים

צבע: TLG/BL לבן

בסטים: [ראה Rebrickable](#)

[LEGO® Pick a Brick](#) - נפש



מזהה רכיב 6463994 :

מזהה עיצוב 105452 :

שם, TLG: BRICK 2X2X2, RAD. 15, לא. 12

שם: RB: בריק דופלו 2 x 2 x 2 חלק עליון מעוקל עם פנים חייזרים עם הדפס שלוש עיניים

צבע: TLG/BL: ירוק צהבהב בהיר/ ליים

בסטים: [ראה Rebrickable](#)

[נפש ב LEGO® Pick a Brick](#)



מזהה רכיב 6463993 :

מזהה עיצוב 105451 :

שם, TLG: CURVE 2X4X2, NO. 15

שם: RB: בריק דופלו 2 x 2 x 4 חלק עליון מעוקל עם הדפס אדמה, פנים ובית

צבע: TLG/BL: תכלת בינוני

בסטים: [ראה Rebrickable](#)

[נפש ב LEGO® Pick a Brick](#)

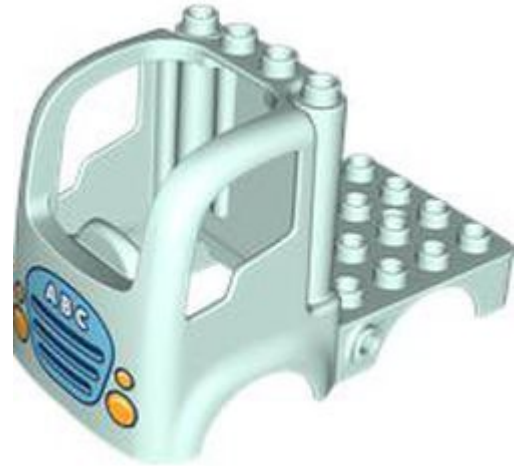

מזהה רכיב 6476418 :

מזהה עיצוב 107077 :

שם TLG: TRUCK ELEMENT 4X8, NO. 10

שם RB: משאית דופלו לרכב 4 על 4 משטח שטוח עם 4 חתיכים ופנסים ראשיים וגריל תכלת בינוני עם הדפס 'ABC'

צבע TLG/BL: Aqua/ Light Aqua

בסטים: [ראה Rebrickable](#)

נפש ב [LEGO® Pick a Brick](#)



מזהה רכיב 6463991 :

מזהה עיצוב 105449 :

שם TLG: CONE, W/ 5.0 SHAFT, NO. 6

שם RB: דופלו קונוס / גביע קרח, הדפס כוכבי לכת וכוכבים

צבע TLG/BL: לבן

בסטים: [ראה Rebrickable](#)

נפש ב [LEGO® Pick a Brick](#)

[חזרה לאינדקס](#)

דגלים, שלטים, פלסטיק ובד(4)

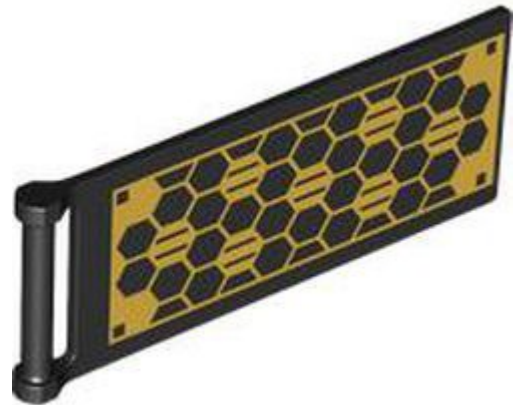

מזהה רכיב 6465827 :

מזהה עיצוב 105884 :

שם TLG: FLAG 3X8, W/ 3.2 SHAFT, NO. 4

שם RB: דגל 7 X 3 עם הדפס מוט וזהב פאנל סולארי

TLG/BL צבע: שחור

בסטים: [ראה Rebrickable](#)

[פיש ב LEGO® Pick a Brick](#)



מזהה רכיב 6468166 :

מזהה עיצוב 106268 :

שם TLG: PUNCHED FOIL ELEMENT, NO. 19

שם RB: PUNCHED FOIL ELEMENT, NO. 19

TLG/BL צבע: לבן

בסטים: [ראה Rebrickable](#)

[פיש ב LEGO® Pick a Brick](#)



מזהה רכיב 6468167 :

מזהה עיצוב 106269 :

שם TLG: PUNCHED FOIL ELEMENT, NO. 20

שם RB: PUNCHED FOIL ELEMENT, NO. 20

TLG/BL צבע: לבן

בסטים: [ראה Rebrickable](#)

[פיש בא בריקס LEGO® Pick a Brick](#)

-
-
-
-
-
-
-

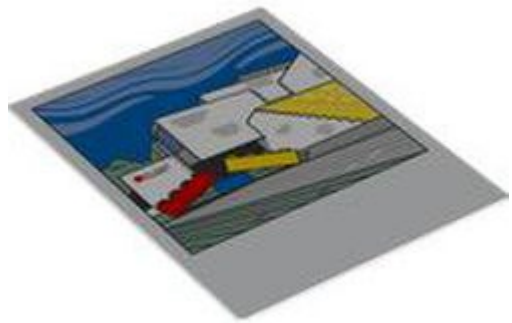

מזהה רכיב 6468168 :

מזהה עיצוב 106270 :

שם TLG: PUNCHED FOIL ELEMENT, NO. 21

שם RB: PUNCHED FOIL ELEMENT, NO. 21

TLG/BL צבע: לבן

בסטים: [ראה Rebrickable](#)

[פיש בא בריקס LEGO® Pick a Brick](#)

-
-
-
-
-
-
-

[חזרה לאינדקס](#)

ראשי מינידול (37)



מזהה רכיב 6465572 :

מזהה עיצוב 105802 :

שם TLG: MINI DOLL, HEAD, NO. 419

שם RB: MINI DOLL, HEAD, NO. 419

צבע: TLG/BL נוגט

בסטים: [ראה Rebrickable](#)

[פיש ב-LEGO® Pick a Brick](#)



מזהה רכיב 6465576 :

מזהה עיצוב 105806 :

שם TLG: MINI DOLL, HEAD, NO. 420

שם RB: MINI DOLL, HEAD, NO. 420

צבע: TLG/BL שיזוף חם

בסטים: [ראה Rebrickable](#)

[פיש ב-LEGO® Pick a Brick](#)



- מזהה רכיב 6465579 :
- מזהה עיצוב 105809 :
- שם TLG: MINI DOLL, HEAD, NO. 421
- שם RB: MINI DOLL, HEAD, NO. 421
- צבע TLG/BL: שיזוף חם
- [בסטים: ראה Rebrickable](#)
- [נפש ב LEGO® Pick a Brick](#)



- מזהה רכיב 6465586 :
- מזהה עיצוב 105816 :
- שם TLG: MINI DOLL, HEAD, NO. 422
- שם RB: MINI DOLL, HEAD, NO. 422
- צבע TLG/BL: נוגט בהיר
- [בסטים: ראה Rebrickable](#)
- [נפש ב LEGO® Pick a Brick](#)



מזהה רכיב 6465592 :

מזהה עיצוב 105822 :

שם TLG: MINI DOLL, HEAD, NO. 423

שם RB: MINI DOLL, HEAD, NO. 423

צבע TLG/BL: חום אדמדם

בסטים: [ראה Rebrickable](#)

[נפש בא LEGO® Pick a Brick](#)



מזהה רכיב 6465591 :

מזהה עיצוב 105821 :

שם TLG: MINI DOLL, HEAD, NO. 424

שם RB: MINI DOLL, HEAD, NO. 424

צבע TLG/BL: נוגט בהיר

בסטים: [ראה Rebrickable](#)

[נפש בא LEGO® Pick a Brick](#)



- מזהה רכיב 6465596 :
- מזהה עיצוב 105826 :
- שם TLG: MINI DOLL, HEAD, NO. 425
- שם RB: MINI DOLL, HEAD, NO. 425
- צבע: TLG/BL: נוגט בהיר
- [בסטים: ראה Rebrickable](#)
- [נפש בא LEGO® Pick a Brick](#)



- מזהה רכיב 6465610 :
- מזהה עיצוב 105840 :
- שם TLG: MINI DOLL, HEAD, NO. 426
- שם RB: MINI DOLL, HEAD, NO. 426
- צבע: TLG/BL: נוגט בהיר
- [בסטים: ראה Rebrickable](#)
- [נפש בא LEGO® Pick a Brick](#)



מזהה רכיב 6465605 :

מזהה עיצוב 105835 :

שם TLG: MINI DOLL, HEAD, NO. 427

שם RB: MINI DOLL, HEAD, NO. 427

צבע TLG/BL: שיזוף חם

בסטים: [ראה Rebrickable](#)

[נפש בא LEGO® Pick a Brick](#)



מזהה רכיב 6466355 :

מזהה עיצוב 106009 :

שם TLG: MINI DOLL, HEAD, NO. 430

שם RB: MINI DOLL, HEAD, NO. 430

צבע TLG/BL: חום בינוני

בסטים: [ראה Rebrickable](#)

[נפש בא LEGO® Pick a Brick](#)



- מזהה רכיב 6466342 :
- מזהה עיצוב 106000 :
- שם TLG: MINI DOLL, HEAD, NO. 431
- שם RB: MINI DOLL, HEAD, NO. 431
- צבע TLG/BL: נוגט בינוני
- [בסטים: ראה Rebrickable](#)
- [נפש ב LEGO® Pick a Brick](#)



- מזהה רכיב 6466195 :
- מזהה עיצוב 105945 :
- שם TLG: MINI DOLL, HEAD, NO. 432
- שם RB: MINI DOLL, HEAD, NO. 432
- צבע TLG/BL: שיזוף חם
- [בסטים: ראה Rebrickable](#)
- [נפש ב LEGO® Pick a Brick](#)



- מזהה רכיב 6466204 :
- מזהה עיצוב 105954 :
- שם TLG: MINI DOLL, HEAD, NO. 433
- שם RB: MINI DOLL, HEAD, NO. 433
- צבע TLG/BL: שיזוף חם
- [בסטים: ראה Rebrickable](#)
- [נפש ב LEGO® Pick a Brick](#)



- מזהה רכיב 6466200 :
- מזהה עיצוב 105950 :
- שם TLG: MINI DOLL, HEAD, NO. 434
- שם RB: MINI DOLL, HEAD, NO. 434
- צבע TLG/BL: נוגט בינוני
- [בסטים: ראה Rebrickable](#)
- [נפש ב LEGO® Pick a Brick](#)



מזהה רכיב 6466369 :

מזהה עיצוב 106021 :

שם TLG: MINI DOLL, HEAD, NO. 436

שם RB: MINI DOLL, HEAD, NO. 436

צבע TLG/BL: שיזוף חם

בסטים: [ראה Rebrickable](#)

[נפש ב LEGO® Pick a Brick](#)



מזהה רכיב 6466205 :

מזהה עיצוב 105955 :

שם TLG: MINI DOLL, HEAD, NO. 437

שם RB: MINI DOLL, HEAD, NO. 437

צבע TLG/BL: שיזוף חם

בסטים: [ראה Rebrickable](#)

[נפש ב LEGO® Pick a Brick](#)



מזהה רכיב 6466363 : •

מזהה עיצוב 106015 : •

שם TLG: MINI DOLL, HEAD, NO. 439 •

שם RB: MINI DOLL, HEAD, NO. 439 •

צבע TLG/BL: נוגט בהיר •

בסטים: [ראה Rebrickable](#) •

[נפש בא LEGO® Pick a Brick](#) •



מזהה רכיב 6466360 : •

מזהה עיצוב 106013 : •

שם TLG: MINI DOLL, HEAD, NO. 440 •

שם RB: MINI DOLL, HEAD, NO. 440 •

צבע TLG/BL: נוגט בינוני •

בסטים: [ראה Rebrickable](#) •

[נפש בא LEGO® Pick a Brick](#) •



מזהה רכיב 6466321 :

מזהה עיצוב 105984 :

שם TLG: MINI DOLL, HEAD, NO. 441

שם RB: MINI DOLL, HEAD, NO. 441

צבע TLG/BL: נוגט בהיר

בסטים: [ראה Rebrickable](#)

[נפש בא LEGO® Pick a Brick](#)



מזהה רכיב 6466316 :

מזהה עיצוב 105979 :

שם TLG: MINI DOLL, HEAD, NO. 442

שם RB: MINI DOLL, HEAD, NO. 442

צבע TLG/BL: נוגט בינוני

בסטים: [ראה Rebrickable](#)

[נפש בא LEGO® Pick a Brick](#)



• מזהה רכיב 6466389 :

• מזהה עיצוב 106034 :

• שם TLG: MINI DOLL, HEAD, NO. 443

• שם RB: MINI DOLL, HEAD, NO. 443

• צבע TLG/BL: נוגט בהיר

• בסטים: [ראה Rebrickable](#)

• [נפש בא LEGO® Pick a Brick](#)



• מזהה רכיב 6466751 :

• מזהה עיצוב 106075 :

• שם TLG: MINI DOLL, HEAD, NO. 444

• שם RB: MINI DOLL, HEAD, NO. 444

• צבע TLG/BL: נוגט בהיר

• בסטים: [ראה Rebrickable](#)

• [נפש בא LEGO® Pick a Brick](#)



מזהה רכיב 6466755 : •

מזהה עיצוב 106079 : •

שם TLG: MINI DOLL, HEAD, NO. 445 •

שם RB: MINI DOLL, HEAD, NO. 445 •

צבע TLG/BL: נוגט בינוני •

בסטים: [ראה Rebrickable](#) •

[LEGO® Pick a Brick](#) -פנש •



מזהה רכיב 6466319 : •

מזהה עיצוב 105982 : •

שם TLG: MINI DOLL, HEAD, NO. 446 •

שם RB: MINI DOLL, HEAD, NO. 446 •

צבע TLG/BL: חום בינוני •

בסטים: [ראה Rebrickable](#) •

[LEGO® Pick a Brick](#) -פנש •



- מזהה רכיב 6466735 :
- מזהה עיצוב 106062 :
- שם TLG: MINI DOLL, HEAD, NO. 447
- שם RB: MINI DOLL, HEAD, NO. 447
- צבע TLG/BL: שיזוף חם
- [בסטים: ראה Rebrickable](#)
- [נפש ב LEGO® Pick a Brick](#)



- מזהה רכיב 6466737 :
- מזהה עיצוב 106064 :
- שם TLG: MINI DOLL, HEAD, NO. 448
- שם RB: MINI DOLL, HEAD, NO. 448
- צבע TLG/BL: נוגט בהיר
- [בסטים: ראה Rebrickable](#)
- [נפש ב LEGO® Pick a Brick](#)



מזהה רכיב 6466186 :

מזהה עיצוב 105933 :

שם TLG: MINI DOLL, HEAD, NO. 449

שם RB: MINI DOLL, HEAD, NO. 449

צבע: TLG/BL: נוגט בינוני

בסטים: [ראה Rebrickable](#)

[פיש ב LEGO® Pick a Brick](#)



מזהה רכיב 6466329 :

מזהה עיצוב 105992 :

שם TLG: MINI DOLL, HEAD, NO. 450

שם RB: MINI DOLL, HEAD, NO. 450

צבע: TLG/BL: נוגט בינוני

בסטים: [ראה Rebrickable](#)

[פיש ב LEGO® Pick a Brick](#)



מזהה רכיב 6466384 :

מזהה עיצוב 106029 :

שם TLG: MINI DOLL, HEAD, NO. 451

שם RB: MINI DOLL, HEAD, NO. 451

TLG/BL צבע: נוגט

בסטים: [ראה Rebrickable](#)

[פיש בא בריק -LEGO® Pick a Brick](#)



מזהה רכיב 6466332 :

מזהה עיצוב 105995 :

שם TLG: MINI DOLL, HEAD, NO. 452

שם RB: MINI DOLL, HEAD, NO. 452

TLG/BL צבע: נוגט

בסטים: [ראה Rebrickable](#)

[פיש בא בריק -LEGO® Pick a Brick](#)



מזהה רכיב 6466180 :

מזהה עיצוב 105927 :

שם TLG: MINI DOLL, HEAD, NO. 454

שם RB: MINI DOLL, HEAD, NO. 454

צבע TLG/BL: נוגט בהיר

בסטים: [ראה Rebrickable](#)

[נפש ב LEGO® Pick a Brick](#)



מזהה רכיב 6466181 :

מזהה עיצוב 105928 :

שם TLG: MINI DOLL, HEAD, NO. 455

שם RB: MINI DOLL, HEAD, NO. 455

צבע TLG/BL: נוגט בהיר

בסטים: [ראה Rebrickable](#)

[נפש ב LEGO® Pick a Brick](#)



מזהה רכיב 6466193 :

מזהה עיצוב 105943 :

שם TLG: MINI DOLL, HEAD, NO. 456

שם RB: MINI DOLL, HEAD, NO. 456

צבע TLG/BL: שיזוף חם

בסטים: [ראה Rebrickable](#)

[נפש בא LEGO® Pick a Brick](#)



מזהה רכיב 6466757 :

מזהה עיצוב 106081 :

שם TLG: MINI DOLL, HEAD, NO. 457

שם RB: MINI DOLL, HEAD, NO. 457

צבע TLG/BL: נוגט בהיר

בסטים: [ראה Rebrickable](#)

[נפש בא LEGO® Pick a Brick](#)



מזהה רכיב 6466378 :

מזהה עיצוב 106026 :

שם TLG: MINI DOLL, HEAD, NO. 458

שם RB: MINI DOLL, HEAD, NO. 458

צבע TLG/BL: נוגט בהיר

בסטים: [ראה Rebrickable](#)

[נפש בא LEGO® Pick a Brick](#)



מזהה רכיב 6471784 :

מזהה עיצוב 106653 :

שם TLG: MINI DOLL, HEAD, NO. 460

שם RB: MINI DOLL, HEAD, NO. 460

צבע TLG/BL: נוגט בהיר

בסטים: [ראה Rebrickable](#)

[נפש בא LEGO® Pick a Brick](#)



- מזהה רכיב 6471797 :
- מזהה עיצוב 106664 :
- שם TLG: MINI DOLL, HEAD, NO. 461
- שם RB: MINI DOLL, HEAD, NO. 461
- צבע: TLG/BL: נוגט בהיר
- [בסטים: ראה Rebrickable](#)
- [פנש ב LEGO® Pick a Brick](#)

[חזרה לאינדקס](#)

מינידול פלג גוף תחתון (25)



- מזהה רכיב 6501775 :
- מזהה עיצוב 35573 :
- שם TLG: HIP W/ PANTS 3, ASSEMBLY, NO. 5
- שם RB: HIP W/ PANTS 3, ASSEMBLY, NO. 5
- צבע: TLG/BL: זהב חם/זהב פנינה
- [בסטים: ראה Rebrickable](#)
- [פנש ב LEGO® Pick a Brick](#)



מזהה רכיב 6466759 :

מזהה עיצוב 106083 :

שם TLG: SKIRT, W/HIP, NO. 50

שם RB: Minidoll ירכיים וחצאית באורך מלא עם הדפס קו כחול כהה

צבע TLG/BL: קורל תוסס/אלמוג

בסטים: [ראה Rebrickable](#)

[נפש ב LEGO® Pick a Brick](#)



מזהה רכיב 6471788 :

מזהה עיצוב 106657 :

שם TLG: SKIRT, W/HIP, NO. 51

שם RB: מינידול וחצאית באורך מלא עם עיטורים באדום כהה, הדפס עיטור זהב

צבע TLG/BL: אדום/אדום בהיר

בסטים: [ראה Rebrickable](#)

[נפש ב LEGO® Pick a Brick](#)



מזהה רכיב 6471798 :

מזהה עיצוב 106665 :

שם TLG: SKIRT, W/HIP, NO. 53

שם RB: ירכיים מינידול וחצאית באורך מלא עם שמלה כחולה בינונית, עיטור כחול כהה

צבע TLG/BL: כחול רויאל בהיר/ כחול בהיר בהיר

בסטים: [ראה Rebrickable](#)

[פיש ב LEGO® Pick a Brick](#)



מזהה רכיב 6474542 :

מזהה עיצוב 2241 :

שם TLG: SKIRT, W/HIP, NO. 38

שם RB: Minidoll ירכיים וסירט קצר עם רגלי נוגט בינוניות, הדפס סנדלי כסף

צבע TLG/BL: כחול בהיר/כחול

בסטים: [ראה Rebrickable](#)

[פיש ב LEGO® Pick a Brick](#)



מזהה רכיב 6474356 :

מזהה עיצוב 2241 :

שם TLG: SKIRT, W/HIP, NO. 38

שם RB: ירכיים וחצאית קצרה של מינדול עם רגלי נוגט, הדפס סנדלים כחול כהה

צבע TLG/BL: כחול רויאל בהיר/ כחול בהיר בהיר

בסטים: [ראה Rebrickable](#)

[פוש ב LEGO® Pick a Brick](#)



מזהה רכיב 6469315 :

מזהה עיצוב 35642 :

שם TLG: PANTS W/ HIP, NO. 182

שם RB: ירכיים ומכנסיים מינדול עם כיסים אחוריים עם נעליים לבנות, שרוכים כחולים כהים,

הדפס סוליות

צבע TLG/BL: אביב צהבהב ירוק/ ירוק צהבהב

בסטים: [ראה Rebrickable](#)

[פוש ב LEGO® Pick a Brick](#)



מזהה רכיב 6466761 :

מזהה עיצוב 106085 :

שם TLG: PANTS, W/HIP, NO. 35

שם RB: Minidoll ירכיים ומכנסיים רחבים עם נעליים שחורות, הדפס סוליות לבנות

צבע TLG/BL: לבנדר בינוני

בסטים: [ראה Rebrickable](#)

[פיש ב LEGO® Pick a Brick](#)



מזהה רכיב 6474875 :

מזהה עיצוב 101347 :

שם TLG: PANTS, W/HIP, NO. 183

שם RB: PANTS, W/HIP, NO. 183

צבע TLG/BL: אדום/אדום בהיר

בסטים: [ראה Rebrickable](#)

[פיש ב LEGO® Pick a Brick](#)



מזהה רכיב 6466199 :

מזהה עיצוב 105949 :

שם TLG: PANTS, W/HIP, NO. 30

שם RB: PANTS, W/HIP, NO. 30

צבע TLG/BL: ירוק צהבהב בהיר/ ליים

בסטים: [ראה Rebrickable](#)

[נפש ב LEGO® Pick a Brick](#)



מזהה רכיב 6466388 :

מזהה עיצוב 106033 :

שם TLG: PANTS, W/HIP, NO. 32

שם RB: PANTS, W/HIP, NO. 32

צבע TLG/BL: כתום אדמדם

בסטים: [ראה Rebrickable](#)

[נפש ב LEGO® Pick a Brick](#)



מזהה רכיב 6466394 :

מזהה עיצוב 106039 :

שם 33 TLG: PANTS, W/HIP, NO.

שם 33 RB: PANTS, W/HIP, NO.

צבע TLG/BL: לבנדר בינוני

בסטים: [ראה Rebrickable](#)

[נפש בא LEGO® Pick a Brick](#)



מזהה רכיב 6477810 :

מזהה עיצוב 2246 :

שם 13 TLG: SHORTS, W/HIP, NO.

שם 13 RB: SHORTS, עם ירך, לא.

צבע TLG/BL: Aqua/ Light Aqua

בסטים: [ראה Rebrickable](#)

[נפש בא LEGO® Pick a Brick](#)



מזהה רכיב 6478247 :

מזהה עיצוב 2246 :

שם 13 TLG: SHORTS, W/HIP, NO.

שם, RB: SHORTS עם ירך, לא. 13

צבע: TLG/BL סגול בהיר/ורוד כהה

בסטים: [ראה Rebrickable](#)

[נפש ב LEGO® Pick a Brick](#)



מזהה רכיב 6477324 :

מזהה עיצוב 2246 :

שם 13 TLG: SHORTS, W/HIP, NO.

שם, RB: SHORTS עם ירך, לא. 13

צבע: TLG/BL כחול רויאל בהיר/ כחול בהיר בהיר

בסטים: [ראה Rebrickable](#)

[נפש ב LEGO® Pick a Brick](#)



מזהה רכיב 6477882 :

מזהה עיצוב 2246 :

שם TLG: SHORTS, W/HIP, NO. 13

שם RB: SHORTS, עם ירך, לא. 13

צבע TLG/BL: אביב צהבהב ירוק/ ירוק צהבהב

בסטים: [ראה Rebrickable](#)

[פיש ב LEGO® Pick a Brick](#)



מזהה רכיב 6466782 :

מזהה עיצוב 59794 :

שם TLG: SKIRT W/ HIP, NO. 272

שם RB: SKIRT W/ HIP, NO. 272

צבע TLG/BL: כתום צהבהב להבה/ כתום בהיר בהיר

בסטים: [ראה Rebrickable](#)

[פיש ב LEGO® Pick a Brick](#)



מזהה רכיב 6468557 :

מזהה עיצוב 59794 :

שם TLG: SKIRT W/ HIP, NO. 273

שם RB: SKIRT W/ HIP, NO. 273

צבע TLG/BL: Aqua/ Light Aqua

בסטים: [ראה Rebrickable](#)

[נפש ב LEGO® Pick a Brick](#)



מזהה רכיב 6474073 :

מזהה עיצוב 59794 :

שם TLG: SKIRT W/ HIP, NO. 277

שם RB: SKIRT W/ HIP, NO. 277

צבע TLG/BL: צהוב לבנים/שיזוף

בסטים: [ראה Rebrickable](#)

[נפש ב LEGO® Pick a Brick](#)



מזהה רכיב 6475195 :

מזהה עיצוב 36178 :

שם TLG: SKIRT, W/HIP, NO. 169

שם RB: SKIRT, W/HIP, NO. 169

צבע: TLG/BL שחור

בסטים: [ראה Rebrickable](#)

[נפש בא LEGO® Pick a Brick](#)



מזהה רכיב 6473601 :

מזהה עיצוב 36178 :

שם TLG: SKIRT, W/HIP, NO. 169

שם RB: SKIRT, W/HIP, NO. 169

צבע: TLG/BL כסף מתכתי/כסף שטוח

בסטים: [ראה Rebrickable](#)

[נפש בא LEGO® Pick a Brick](#)



מזהה רכיב 6473920 :

מזהה עיצוב 92817 :

שם TLG: SKIRT, W/HIP, NO. 276

שם RB: SKIRT, W/HIP, NO. 276

צבע TLG/BL: תכלת בינוני

בסטים: [ראה Rebrickable](#)

[נפש ב LEGO® Pick a Brick](#)



מזהה רכיב 6474067 :

מזהה עיצוב 2241 :

שם TLG: SKIRT, W/HIP, NO. 38

שם RB: SKIRT, W/HIP, NO. 38

צבע TLG/BL: כתום צהבהב להבה/ כתום בהיר בהיר

בסטים: [ראה Rebrickable](#)

[נפש ב LEGO® Pick a Brick](#)



מזהה רכיב 6474872 :

מזהה עיצוב 2241 :

שם TLG: SKIRT, W/HIP, NO. 38

שם RB: SKIRT, W/HIP, NO. 38

צבע TLG/BL: לבנדר

בסטים: [ראה Rebrickable](#)

[נפש בא LEGO® Pick a Brick](#)

-
-
-
-
-
-
-



מזהה רכיב 6471774 :

מזהה עיצוב 10664 :

שם TLG: SKIRT, W/HIP, NO. 52

שם RB: SKIRT, W/HIP, NO. 52

צבע TLG/BL: ירוק כחלחל בהיר/ טורקיז כהה

בסטים: [ראה Rebrickable](#)

[נפש בא LEGO® Pick a Brick](#)

-
-
-
-
-
-
-

[חזרה לאינדקס](#)

מינידול פלג גוף עליון(44)



מזהה רכיב 6469304 :

מזהה עיצוב 73141 :

שם TLG: TORSO, GIRL, W/ ARM, NO. 541 :

שם RB: Minidoll Torso Girl עם חלק עליון צהוב בהיר, צורות אלמוגים/כחול כהה, כתיבה, הדפס חולצת לבנדר, זרועות ידיים נוגטים בהירים

צבע TLG/BL: נוגט בהיר

בסטים: [ראה Rebrickable](#)

[פיש בלק פיק א בריק -LEGO® Pick a Brick](#)



מזהה רכיב 6478281 :

מזהה עיצוב 73141 :

שם TLG: TORSO, GIRL, W/ ARM, NO. 561 :

שם RB: Minidoll Torso Girl עם חלק עליון נרוד בהיר / צהוב בהיר, הדפס פרחים, ידיים וידיים חומות סיירה [פשוט]

צבע TLG/BL: סיינה בראון

בסטים: [ראה Rebrickable](#)

[פיש בלק פיק א בריק -LEGO® Pick a Brick](#)



מזהה רכיב 6474191 :

מזהה עיצוב 73441 :

שם TLG: TORSO, MAN, W/ ARM, NO. 133

שם RB: Minidoll Torso Man עם ז'קט כחול, עיטור כחול כהה, נקודות כסף, שרשרת עם תו נגינה, הדפס חולצה לבנה, ידיים וידיים נוגטים בהירים

צבע TLG/BL: נוגט בהיר

בסטים: [ראה Rebrickable](#)

נפש ב [LEGO® Pick a Brick](#)

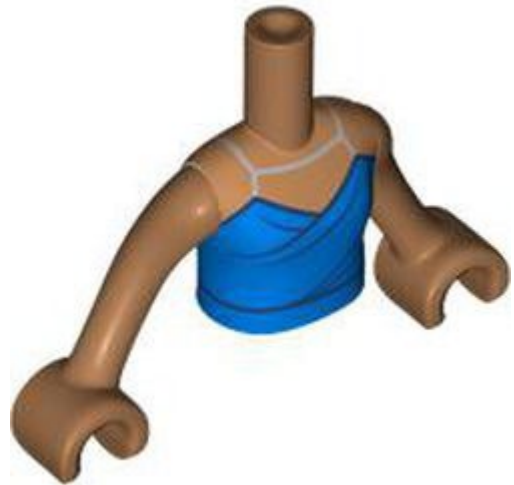

מזהה רכיב 6474536 :

מזהה עיצוב 73141 :

שם TLG: TORSO, GIRL, W/ARM, NO. 554

שם RB: Minidoll Torso Woman עם שמלה כחולה, עיטור כחול כהה, הדפס רצועות כסף, ידיים וידיים נוגט בינוניות

צבע TLG/BL: נוגט בינוני

בסטים: [ראה Rebrickable](#)

נפש ב [LEGO® Pick a Brick](#)

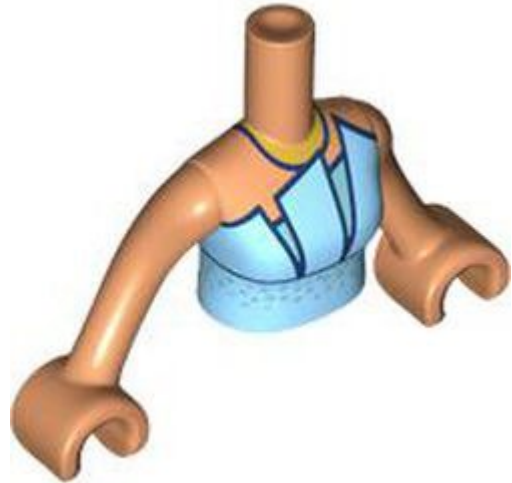

מזהה רכיב 6474352 :

מזהה עיצוב 73152 :

שם TLG: TORSO, WOMAN, W/ ARM, NO. 147

שם RB: Minidoll Torso Woman עם שמלה בצבע כחול בהיר, נקודות כחולות מתכת, עיטור כחול כהה, הדפס שרשרת זהב, נוגט זרועות וידיים

TLG/BL צבע: נוגט

בסטים: [ראה Rebrickable](#)

[פיש ברכא LEGO® Pick a Brick](#)



מזהה רכיב 6474846 :

מזהה עיצוב 73152 :

שם TLG: TORSO, WOMAN, W/ ARM, NO. 148

שם RB: Minidoll Torso Woman עם מעיל לבנדר, עיטור כחול כהה, שרשרת, הדפס חולצה זהב, זרועות וידיים נוגטים בהירים

צבע: TLG/BL נוגט בהיר

בסטים: [ראה Rebrickable](#)

[פיש ברכא LEGO® Pick a Brick](#)

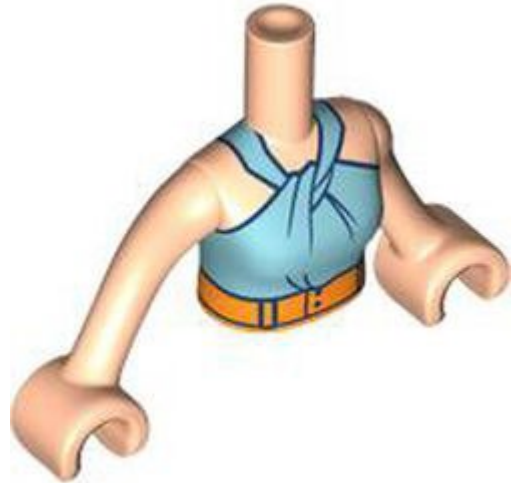

מזהה רכיב 6477543 :

מזהה עיצוב 73152 :

שם TLG: TORSO, WOMAN, W/ ARM, NO. 143

שם RB: Minidoll Torso Woman עם חלק עליון כחול מתכת, עיטור כחול כהה, הדפס

חגורה כתומה, זרועות וידיים נוגטים בהירים

צבע TLG/BL: נוגט בהיר

בסטים: [ראה Rebrickable](#)

נפש ב [LEGO® Pick a Brick](#)

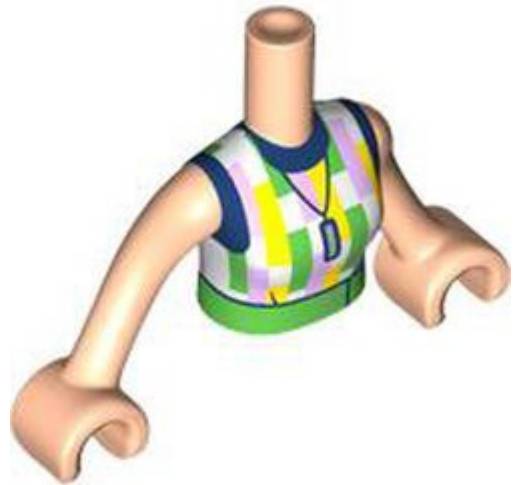

מזהה רכיב 6475191 :

מזהה עיצוב 73152 :

שם TLG: TORSO, WOMAN, W/ ARM, NO. 149

שם RB: Minidoll Torso Woman עם חלק עליון לבן, צווארון כחול כהה, צורות בהיר בהיר

כתום/ירוק/לבנדר, חגורה ירוקה, הדפס שרשרת, זרועות וידיים בהיר נוגט

צבע TLG/BL: נוגט בהיר

בסטים: [ראה Rebrickable](#)

נפש ב [LEGO® Pick a Brick](#)



מזהה רכיב 6466207 :

מזהה עיצוב 73161 :

שם TLG: TORSO, BOY, W/ ARM, NO. 174

שם RB: TORSO, BOY, W/ ARM, NO. 174

צבע: TLG/BL נוגט

בסטים: [ראה Rebrickable](#)

[פיש ב LEGO® Pick a Brick](#)



מזהה רכיב 6467067 :

מזהה עיצוב 73161 :

שם TLG: TORSO, BOY, W/ ARM, NO. 175

שם RB: TORSO, BOY, W/ ARM, NO. 175

צבע: TLG/BL נוגט בינוני

בסטים: [ראה Rebrickable](#)

[פיש ב LEGO® Pick a Brick](#)



מזהה רכיב 6468556 :

מזהה עיצוב 73161 :

שם TLG: TORSO, BOY, W/ ARM, NO. 176

שם RB: TORSO, BOY, W/ ARM, NO. 176

צבע TLG/BL: נוגט בהיר

בסטים: [ראה Rebrickable](#)

[פיש בא בריק -LEGO® Pick a Brick](#)



מזהה רכיב 6469514 :

מזהה עיצוב 73161 :

שם TLG: TORSO, BOY, W/ ARM, NO. 178

שם RB: TORSO, BOY, W/ ARM, NO. 178

צבע TLG/BL: נוגט בהיר

בסטים: [ראה Rebrickable](#)

[פיש בא בריק -LEGO® Pick a Brick](#)



מזהה רכיב 6472038 :

מזהה עיצוב 73161 :

שם TLG: TORSO, BOY, W/ ARM, NO. 181

שם RB: TORSO, BOY, W/ ARM, NO. 181

צבע TLG/BL: נוגט בינוני

בסטים: [ראה Rebrickable](#)

[פוש ב LEGO® Pick a Brick](#)



מזהה רכיב 6468248 :

מזהה עיצוב 73141 :

שם TLG: TORSO, GIRL, W/ ARM, NO. 537

שם RB: TORSO, GIRL, W/ ARM, NO. 537

צבע TLG/BL: שזוף חם

בסטים: [ראה Rebrickable](#)

[פוש ב LEGO® Pick a Brick](#)



מזהה רכיב 6467072 :

מזהה עיצוב 73141 :

שם TLG: TORSO, GIRL, W/ ARM, NO. 538

שם RB: TORSO, GIRL, W/ ARM, NO. 538

צבע TLG/BL: שיזוף חם

בסטים: [ראה Rebrickable](#)

[נפש ב LEGO® Pick a Brick](#)



מזהה רכיב 6467217 :

מזהה עיצוב 73141 :

שם TLG: TORSO, GIRL, W/ ARM, NO. 539

שם RB: TORSO, GIRL, W/ ARM, NO. 539

צבע TLG/BL: שיזוף חם

בסטים: [ראה Rebrickable](#)

[נפש ב LEGO® Pick a Brick](#)

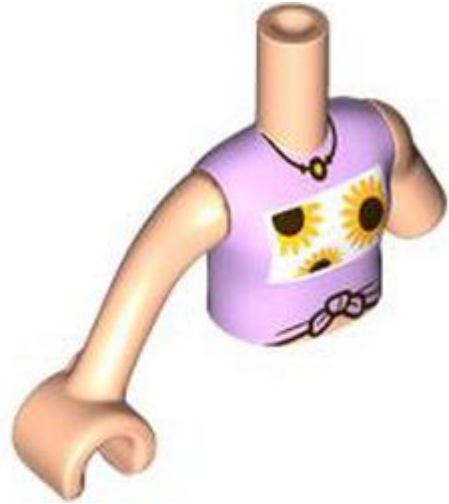

מזהה רכיב 6468394 :

מזהה עיצוב 100811 :

שם TLG: TORSO, GIRL, W/ ARM, NO. 540

שם RB: TORSO, GIRL, W/ ARM, NO. 540

צבע TLG/BL: נוגט בהיר

בסטים: [ראה Rebrickable](#)

[פוש ב LEGO® Pick a Brick](#)



מזהה רכיב 6470772 :

מזהה עיצוב 73141 :

שם TLG: TORSO, GIRL, W/ ARM, NO. 542

שם RB: TORSO, GIRL, W/ ARM, NO. 542

צבע TLG/BL: נוגט בינוני

בסטים: [ראה Rebrickable](#)

[פוש ב LEGO® Pick a Brick](#)



מזהה רכיב 6470958 :

מזהה עיצוב 73141 :

שם TLG: TORSO, GIRL, W/ ARM, NO. 543

שם RB: TORSO, GIRL, W/ ARM, NO. 543

TLG/BL צבע: נוגט

בסטים: [ראה Rebrickable](#)

[פיש ב LEGO® Pick a Brick](#)



מזהה רכיב 6470980 :

מזהה עיצוב 73141 :

שם TLG: TORSO, GIRL, W/ ARM, NO. 544

שם RB: TORSO, GIRL, W/ ARM, NO. 544

צבע: TLG/BL נוגט בינוני

בסטים: [ראה Rebrickable](#)

[פיש ב LEGO® Pick a Brick](#)



מזהה רכיב 6471316 :

מזהה עיצוב 73141 :

שם TLG: TORSO, GIRL, W/ ARM, NO. 545

שם RB: TORSO, GIRL, W/ ARM, NO. 545

צבע TLG/BL: שיזוף חם

בסטים: [ראה Rebrickable](#)

[פיש ב LEGO® Pick a Brick](#)



מזהה רכיב 6475152 :

מזהה עיצוב 73141 :

שם TLG: TORSO, GIRL, W/ ARM, NO. 547

שם RB: TORSO, GIRL, W/ ARM, NO. 547

צבע TLG/BL: חום בינוני

בסטים: [ראה Rebrickable](#)

[פיש ב LEGO® Pick a Brick](#)



מזהה רכיב 6473647 :

מזהה עיצוב 73141 :

שם TLG: TORSO, GIRL, W/ ARM, NO. 550

שם RB: TORSO, GIRL, W/ ARM, NO. 550

צבע TLG/BL: נוגט בהיר

בסטים: [ראה Rebrickable](#)

[פיש בא בריק -LEGO® Pick a Brick](#)



מזהה רכיב 6474069 :

מזהה עיצוב 73141 :

שם TLG: TORSO, GIRL, W/ ARM, NO. 552

שם RB: TORSO, GIRL, W/ ARM, NO. 552

צבע TLG/BL: נוגט בינוני

בסטים: [ראה Rebrickable](#)

[פיש בא בריק -LEGO® Pick a Brick](#)



מזהה רכיב 6474869 :

מזהה עיצוב 73141 :

שם TLG: TORSO, GIRL, W/ ARM, NO. 555

שם RB: TORSO, GIRL, W/ ARM, NO. 555

צבע TLG/BL: נוגט בהיר

בסטים: [ראה Rebrickable](#)

[פיש בא בריק -LEGO® Pick a Brick](#)



מזהה רכיב 6474998 :

מזהה עיצוב 73141 :

שם TLG: TORSO, GIRL, W/ ARM, NO. 556

שם RB: TORSO, GIRL, W/ ARM, NO. 556

צבע TLG/BL: נוגט בהיר

בסטים: [ראה Rebrickable](#)

[פיש בא בריק -LEGO® Pick a Brick](#)



מזהה רכיב 6475188 :

מזהה עיצוב 73141 :

שם TLG: TORSO, GIRL, W/ ARM, NO. 557

שם RB: TORSO, GIRL, W/ ARM, NO. 557

צבע TLG/BL: שחור

בסטים: [ראה Rebrickable](#)

[פיש בא בריק -LEGO® Pick a Brick](#)

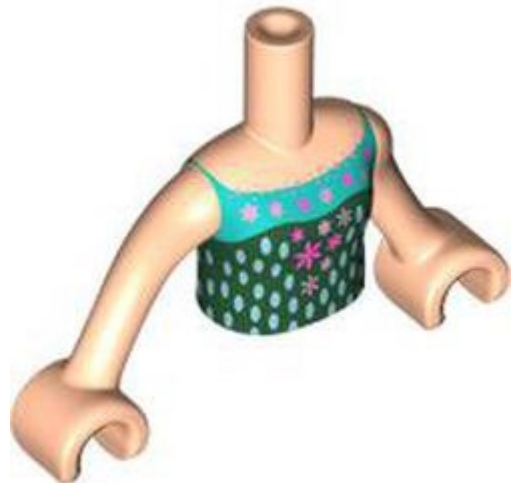

מזהה רכיב 6480712 :

מזהה עיצוב 73141 :

שם TLG: TORSO, GIRL, W/ ARM, NO. 559

שם RB: TORSO, GIRL, W/ ARM, NO. 559

צבע TLG/BL: נוגט בהיר

בסטים: [ראה Rebrickable](#)

[פיש בא בריק -LEGO® Pick a Brick](#)



מזהה רכיב 6478005 :

מזהה עיצוב 73141 :

שם TLG: TORSO, GIRL, W/ ARM, NO. 560

שם RB: TORSO, GIRL, W/ ARM, NO. 560

צבע TLG/BL: נוגט בהיר

בסטים: [ראה Rebrickable](#)

[פיש בא בריק -LEGO® Pick a Brick](#)



מזהה רכיב 6468309 :

מזהה עיצוב 73152 :

שם TLG: TORSO, WOMAN, W/ ARM, NO. 140

שם RB: TORSO, WOMAN, W/ ARM, NO. 140

צבע TLG/BL: חום אדמדם

בסטים: [ראה Rebrickable](#)

[פיש בא בריק -LEGO® Pick a Brick](#)



מזהה רכיב 6474581 : •

מזהה עיצוב 73152 : •

שם TLG: TORSO, WOMAN, W/ ARM, NO. 141 •

שם RB: TORSO, WOMAN, W/ ARM, NO. 141 •

TLG/BL צבע: נוגט •

בסטים: [ראה Rebrickable](#) •

[פיש ב LEGO® Pick a Brick](#) •



מזהה רכיב 6468826 : •

שם RB: TORSO, WOMAN, W/ ARM, NO. 141 •

TLG/BL צבע: נוגט •

בסטים: [ראה Rebrickable](#) •

[פיש ב LEGO® Pick a Brick](#) •



מזהה רכיב 6469806 :

מזהה עיצוב 73152 :

שם TLG: TORSO, WOMAN, W/ ARM, NO. 142

שם RB: TORSO, WOMAN, W/ ARM, NO. 142

צבע TLG/BL: שיזוף חם

בסטים: [ראה Rebrickable](#)

[פוש ב LEGO® Pick a Brick](#)



מזהה רכיב 6473904 :

מזהה עיצוב 73152 :

שם TLG: TORSO, WOMAN, W/ ARM, NO. 145

שם RB: TORSO, WOMAN, W/ ARM, NO. 145

צבע TLG/BL: חום בינוני

בסטים: [ראה Rebrickable](#)

[פוש ב LEGO® Pick a Brick](#)

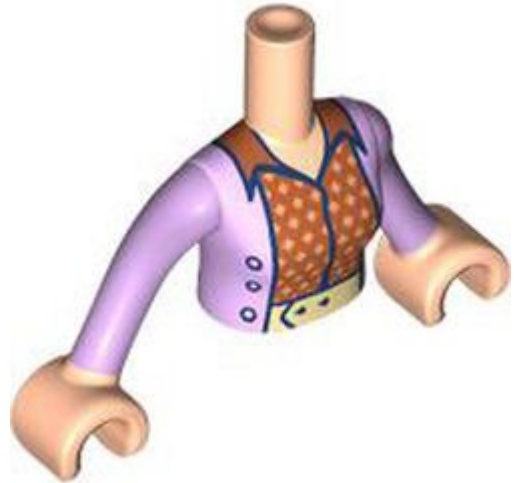

מזהה רכיב 6474066 :

מזהה עיצוב 73152 :

שם TLG: TORSO, WOMAN, W/ ARM, NO. 146

שם RB: TORSO, WOMAN, W/ ARM, NO. 146

צבע TLG/BL: נוגט בהיר

בסטים: [ראה Rebrickable](#)

[פיש בא בריק -LEGO® Pick a Brick](#)



מזהה רכיב 6476706 :

מזהה עיצוב 73152 :

שם TLG: TORSO, WOMAN, W/ ARM, NO. 150

שם RB: TORSO, WOMAN, W/ ARM, NO. 150

צבע TLG/BL: נוגט בהיר

בסטים: [ראה Rebrickable](#)

[פיש בא בריק -LEGO® Pick a Brick](#)



מזהה רכיב: 6471104 :

מזהה עיצוב: 73161 :

שם: TLG: TORSO,BOY, W/ ARM, NO. 179

שם: RB: TORSO,BOY, W/ ARM, NO. 179

צבע: TLG/BL: שיזוף חם

בסטים: [ראה Rebrickable](#)

[פיש בריק -LEGO® Pick a Brick](#)



מזהה רכיב: 6472072 :

מזהה עיצוב: 73161 :

שם: TLG: TORSO,BOY, W/ ARM, NO. 180

שם: RB: TORSO,BOY, W/ ARM, NO. 180

צבע: TLG/BL: נוגט בינוני

בסטים: [ראה Rebrickable](#)

[פיש בריק -LEGO® Pick a Brick](#)



מזהה רכיב: 6472227

מזהה עיצוב: 73161

שם: TLG: TORSO,BOY, W/ ARM, NO. 182

שם: RB: TORSO,BOY, W/ ARM, NO. 182

צבע: TLG/BL: שיזוף חם

בסטים: [ראה Rebrickable](#)

[פיש ברכא LEGO® Pick a Brick](#)



מזהה רכיב: 6473714

מזהה עיצוב: 73161

שם: TLG: TORSO,BOY, W/ ARM, NO. 183

שם: RB: TORSO,BOY, W/ ARM, NO. 183

צבע: TLG/BL: נוגט בינוני

בסטים: [ראה Rebrickable](#)

[פיש ברכא LEGO® Pick a Brick](#)



מזהה רכיב 6474285 :

מזהה עיצוב 73161 :

שם TLG: TORSO,BOY, W/ ARM, NO. 184

שם RB: TORSO,BOY, W/ ARM, NO. 184

TLG/BL צבע: לבן

בסטים: [ראה Rebrickable](#)

[פיש ב LEGO® Pick a Brick](#)



מזהה רכיב 6474755 :

מזהה עיצוב 73161 :

שם TLG: TORSO, BOY, W/ ARM, NO. 185

שם RB: TORSO,BOY, W/ ARM, NO. 185

TLG/BL צבע: לבן

בסטים: [ראה Rebrickable](#)

[פיש ב LEGO® Pick a Brick](#)



מזהה רכיב 647556 :

מזהה עיצוב 73161 :

שם TLG: TORSO,BOY, W/ ARM, NO. 186

שם RB: TORSO,BOY, W/ ARM, NO. 186

צבע TLG/BL: שיזוף חם

בסטים: [ראה Rebrickable](#)

[פיש בא בריקס -LEGO® Pick a Brick](#)



מזהה רכיב 648825 :

מזהה עיצוב 73161 :

שם TLG: TORSO,BOY, W/ ARM, NO. 190

שם RB: TORSO,BOY, W/ ARM, NO. 190

צבע TLG/BL: שיזוף חם

בסטים: [ראה Rebrickable](#)

[פיש בא בריקס -LEGO® Pick a Brick](#)

[חזרה לאינדקס](#)

אביזרים למיני דמות (7)



- מזהה רכיב 6469015 :
- מזהה עיצוב 106342 :
- שם TLG: BOOK, NO. 43
- שם RB: BOOK, NO. 43
- צבע TLG/BL: כחול בהיר שקוף/ כחול טרנס-לייט
- בסטים: [ראה Rebrickable](#)
- [פיש בא LEGO® Pick a Brick](#)



- מזהה רכיב 6465273 :
- מזהה עיצוב 105706 :
- שם TLG: EGG, NO. 6
- שם RB: ביצת מזון עם חור בגודל 1.5 מ"מ והדפס כתמים ירוקים בהירים
- TLG/BL צבע: לבן
- בסטים: [ראה Rebrickable](#)
- [פיש בא LEGO® Pick a Brick](#)



- מזהה רכיב 6467544 :
- מזהה עיצוב 106177 :
- שם TLG: VISOR, NO. 17
- שם RB: אביזר לכיסוי ראש ציר מצחייה עליון עם מגן פנים כסוף, עיניים אדומות והדפס קווים שחורים (מכונת מלחמה)
- צבע TLG/BL: טיטניום מתכתי / פנינה טיטניום
- [בסטים: ראה Rebrickable](#)
- [נפש ב LEGO® Pick a Brick](#)



- מזהה רכיב 6466365 :
- מזהה עיצוב 106017 :
- שם TLG: MUSICAL INSTRUMENT, NO. 13
- שם RB: מכשיר מוזיקלי, מס. 13
- TLG/BL צבע: שחור
- [בסטים: ראה Rebrickable](#)
- [נפש ב LEGO® Pick a Brick](#)



- מזהה רכיב: לא ידוע
- שם **RB: Minifig Hipwear** תחפושת זנב קצר עם הדפס סימנים חומים אדומים
- צבע: **TLG/BL** ירוק זית
- הערות: מזהה אלמנט לא ידוע
- [בסטים: ראה Rebrickable](#)



- מזהה רכיב: לא ידוע
- שם **RB: Minifig Shield Ovoid** עם עטלף שחור/אדום, הדפס גבול אדום
- צבע: **TLG/BL** אפור אבן בינוני/אפור כחלחל בהיר
- הערות: מזהה אלמנט לא ידוע
- [בסטים: ראה Rebrickable](#)



מזהה רכיב 6464346 :

מזהה עיצוב 105523 :

שם TLG: SHIELD, NO. 37

שם RB: Minifig Shield עגול קשת עם דרקון זהב, עיניים אדומות, הדפס מניפות

צבע TLG/BL: זהב חם/זהב פנינה

בסטים: [ראה Rebrickable](#)

[פוש ב LEGO® Pick a Brick](#)

[חזרה לאינדקס](#)

ראשי מיני-תאנים (57)



מזהה רכיב 6464308 :

מזהה עיצוב 105487 :

שם TLG: MINI HEAD, NO. 4209

שם RB: MINI HEAD, NO. 4209

צבע TLG/BL: צהוב לבנים/שיזוף

בסטים: [ראה Rebrickable](#)

[פוש ב LEGO® Pick a Brick](#)



מזהה רכיב 6465455 :

מזהה עיצוב 105730 :

שם TLG: MINI HEAD, NO. 4210

שם RB: MINI HEAD, NO. 4210

צבע TLG/BL: צהוב בהיר/צהוב

בסטים: [ראה Rebrickable](#)

[נפש בא LEGO® Pick a Brick](#)



מזהה רכיב 6465431 :

מזהה עיצוב 105719 :

שם TLG: MINI HEAD, NO. 4213

שם RB: MINI HEAD, NO. 4213

צבע TLG/BL: צהוב בהיר/צהוב

בסטים: [ראה Rebrickable](#)

[נפש בא LEGO® Pick a Brick](#)



- מזהה רכיב 6464498 :
- מזהה עיצוב 105638 :
- שם TLG: MINI HEAD, NO. 4219
- שם RB: MINI HEAD, NO. 4219
- צבע: TLG/BL צהוב בהיר/צהוב
- [בסטים: ראה Rebrickable](#)
- [נפש בא LEGO® Pick a Brick](#)



- מזהה רכיב 6464482 :
- מזהה עיצוב 105622 :
- שם TLG: MINI HEAD, NO. 4220
- שם RB: MINI HEAD, NO. 4220
- צבע: TLG/BL תכלת בינוני
- [בסטים: ראה Rebrickable](#)
- [נפש בא LEGO® Pick a Brick](#)



- מזהה רכיב 6465631 :
- מזהה עיצוב 105859 :
- שם TLG: MINI HEAD, NO. 4221
- שם RB: MINI HEAD, NO. 4221
- צבע: TLG/BL צהוב בהיר/צהוב
- [בסטים: ראה Rebrickable](#)
- [נפש בא LEGO® Pick a Brick](#)



- מזהה רכיב 6464497 :
- מזהה עיצוב 105637 :
- שם TLG: MINI HEAD, NO. 4222
- שם RB: MINI HEAD, NO. 4222
- צבע: TLG/BL צהוב בהיר/צהוב
- [בסטים: ראה Rebrickable](#)
- [נפש בא LEGO® Pick a Brick](#)



- מזהה רכיב 6464494 :
- מזהה עיצוב 105634 :
- שם TLG: MINI HEAD, NO. 4223
- שם RB: MINI HEAD, NO. 4223
- צבע TLG/BL: כסף מתכתי/כסף שטוח
- [בסטים: ראה Rebrickable](#)
- [נפש ב LEGO® Pick a Brick](#)



- מזהה רכיב 6464485 :
- מזהה עיצוב 105625 :
- שם TLG: MINI HEAD, NO. 4224
- שם RB: MINI HEAD, NO. 4224
- צבע TLG/BL: צהוב לבנים/שיזוף
- [בסטים: ראה Rebrickable](#)
- [נפש ב LEGO® Pick a Brick](#)



- מזהה רכיב 6464486 :
- מזהה עיצוב 105626 :
- שם TLG: MINI HEAD, NO. 4225
- שם RB: MINI HEAD, NO. 4225
- צבע TLG/BL: לבן
- [בסטים: ראה Rebrickable](#)
- [פיש באק LEGO® Pick a Brick](#)



- מזהה רכיב 6464488 :
- מזהה עיצוב 105628 :
- שם TLG: MINI HEAD, NO. 4226
- שם RB: MINI HEAD, NO. 4226
- צבע TLG/BL: לבנדר בינוני
- [בסטים: ראה Rebrickable](#)
- [פיש באק LEGO® Pick a Brick](#)



מזהה רכיב 6464490 :

מזהה עיצוב 105630 :

שם TLG: MINI HEAD, NO. 4227

שם RB: MINI HEAD, NO. 4227

צבע TLG/BL: צהוב בהיר/צהוב

בסטים: [ראה Rebrickable](#)

[נפש בא LEGO® Pick a Brick](#)



מזהה רכיב 6464492 :

מזהה עיצוב 105632 :

שם TLG: MINI HEAD, NO. 4228

שם RB: MINI HEAD, NO. 4228

צבע TLG/BL: נוגט

בסטים: [ראה Rebrickable](#)

[נפש בא LEGO® Pick a Brick](#)



מזהה רכיב 6465547 :

מזהה עיצוב 105777 :

שם TLG: MINI HEAD, NO. 4230

שם RB: MINI HEAD, NO. 4230

צבע TLG/BL: צהוב בהיר/צהוב

בסטים: [ראה Rebrickable](#)

[פיש בא בריק -LEGO® Pick a Brick](#)



מזהה רכיב 6467208 :

מזהה עיצוב 106148 :

שם TLG: MINI HEAD, NO. 4232

שם RB: MINI HEAD, NO. 4232

צבע TLG/BL: נוגט בהיר

בסטים: [ראה Rebrickable](#)

[פיש בא בריק -LEGO® Pick a Brick](#)



- מזהה רכיב 6465831 :
- מזהה עיצוב 105888 :
- שם TLG: MINI HEAD, NO. 4236
- שם RB: MINI HEAD, NO. 4236
- צבע: TLG/BL ירוק צהבהב בהיר/ ליים
- [בסטים: ראה Rebrickable](#)
- [נפש ב LEGO® Pick a Brick](#)



- מזהה רכיב 6465828 :
- מזהה עיצוב 105885 :
- שם TLG: MINI HEAD, NO. 4237
- שם RB: MINI HEAD, NO. 4237
- צבע: TLG/BL צהוב בהיר/צהוב
- [בסטים: ראה Rebrickable](#)
- [נפש ב LEGO® Pick a Brick](#)



מזהה רכיב 6465825 :

מזהה עיצוב 105882 :

שם TLG: MINI HEAD, NO. 4238

שם RB: MINI HEAD, NO. 4238

צבע TLG/BL: צהוב בהיר/צהוב

בסטים: [ראה Rebrickable](#)

[LEGO® Pick a Brick](#) -
נפש



מזהה רכיב 6467537 :

מזהה עיצוב 106170 :

שם TLG: MINI HEAD, NO. 4245

שם RB: MINI HEAD, NO. 4245

צבע TLG/BL: נוגט בהיר

בסטים: [ראה Rebrickable](#)

[LEGO® Pick a Brick](#) -
נפש



מזהה רכיב 6467558 :

מזהה עיצוב 106189 :

שם TLG: MINI HEAD, NO. 4247

שם RB: MINI HEAD, NO. 4247

צבע TLG/BL: ירוק זית

בסטים: [ראה Rebrickable](#)

[נפש ב LEGO® Pick a Brick](#)

-
-
-
-
-
-
-



מזהה רכיב 6467554 :

מזהה עיצוב 106185 :

שם TLG: MINI HEAD, NO. 4248

שם RB: MINI HEAD, NO. 4248

צבע TLG/BL: ירוק בהיר

בסטים: [ראה Rebrickable](#)

[נפש ב LEGO® Pick a Brick](#)

-
-
-
-
-
-
-



- מזהה רכיב 6471853 :
- מזהה עיצוב 106683 :
- שם TLG: MINI HEAD, NO. 4276
- שם RB: MINI HEAD, NO. 4276
- צבע: TLG/BL: נוגט בהיר
- [בסטים: ראה Rebrickable](#)
- [נפש ב LEGO® Pick a Brick](#)



- מזהה רכיב 6471850 :
- מזהה עיצוב 106680 :
- שם TLG: MINI HEAD, NO. 4277
- שם RB: MINI HEAD, NO. 4277
- צבע: TLG/BL: נוגט בהיר
- [בסטים: ראה Rebrickable](#)
- [נפש ב LEGO® Pick a Brick](#)



מזהה רכיב 6469663 :

מזהה עיצוב 106479 :

שם TLG: MINI HEAD, NO. 4215

שם RB: Minifig Hea Mr. Oz, מונקל זהב עם עדשה כחולה, הדפס זקן אפור כחלחל בהיר

צבע TLG/BL: צהוב בהיר/צהוב

בסטים: [ראה Rebrickable](#)

[נפש ב LEGO® Pick a Brick](#)



מזהה רכיב 6469669 :

מזהה עיצוב 106485 :

שם TLG: MINI HEAD, NO. 4217

שם RB: ראש מיני תאורה (ללא פנים), הדפס מוח

צבע TLG/BL: סגול בהיר/ורוד בהיר

בסטים: [ראה Rebrickable](#)

[נפש ב LEGO® Pick a Brick](#)



- מזהה רכיב 6471772 :
- מזהה עיצוב 106642 :
- שם TLG: MINI HEAD, NO. 4255
- שם RB: ראש מיני-פיגה (ללא פנים), הדפס טורקיז כהה טירת ארנדל
- צבע TLG/BL: Aqua/ Light Aqua
- בסטים: [ראה Rebrickable](#)
- [פוש ב LEGO® Pick a Brick](#)



- מזהה רכיב 6469667 :
- מזהה עיצוב 106483 :
- שם TLG: MINI HEAD, NO. 4216
- שם RB: Minifig Head Albert, שיער כתום כהה, פנים קוף שזוף כהה, הדפס צללית בצבע טורקיז כהה
- צבע TLG/BL: זהב חם/זהב פנינה
- בסטים: [ראה Rebrickable](#)
- [פוש ב LEGO® Pick a Brick](#)



- מזהה רכיב: לא ידוע
- שם, RB: Minifig Head Bat-Lord עיניים אדומות, שפם שחור, ניבים, חיוך מרושע / פה פתוח, הדפס עיניים זוהרות
- TLG/BL צבע: לבן
- הערות: מזהה אלמנט לא ידוע
- בסטים: [ראה Rebrickable](#)



- מזהה רכיב: לא ידוע
- שם, RB: גבות שחורות עם ראש מיני-פיג, שפתיים בצבע טורקיז כהה, חיוך עקום / חיוך פה פתוח
- צבע: TLG/BL צהוב בהיר/צהוב
- הערות: מזהה אלמנט לא ידוע
- בסטים: [ראה Rebrickable](#)



- מזהה רכיב: לא ידוע
- שם: RB גבות שחורות בראש מיני-פיג, שפם אפור-כחלחל כהה ועבה, הדפס חמור
- צבע: TLG/BL
- הערות: מזהה אלמנט לא ידוע
- בסטים: [ראה Rebrickable](#)



- מזהה רכיב: 6464366
- שם: RB ראש מיני תאורה, מסכת פנים כסופה, הדפס פנים מכוסות/פנים פתוחות
- צבע: TLG/BL טרנס-שחור
- בסטים: [ראה Rebrickable](#)
- [פיש ב LEGO® Pick a Brick](#)



- מזהה רכיב: 6467581
- מזהה עיצוב: 106196
- שם: TLG: MINI HEAD, NO. 4278
- שם: RB: קיקלופ ראש מיני-פיג, מסכה עם הדפס מצחייה אדום וצהוב
- צבע: TLG/BL: כחול בהיר/כחול
- בסטים: [ראה Rebrickable](#)
- [פוש ב LEGO® Pick a Brick](#)



- מזהה רכיב: לא ידוע
- שם: RB: ראש מיני תאורה זקן אפור כהה כחלחל, שפם ארוך שחור, הדפס עיניים פקוחות/סגורות
- צבע: TLG/BL: צהוב בהיר/צהוב
- הערות: מזהה אלמנט לא ידוע
- בסטים: [ראה Rebrickable](#)



- מזהה רכיב: לא ידוע
- שם: RB ראש מיני-פיג'ה נחושה, grimace זיעה / הדפס חיוך מוקל
- צבע: TLG/BL צהוב בהיר/צהוב
- הערות: מזהה אלמנט לא ידוע
- בסטים: [ראה Rebrickable](#)



- מזהה רכיב: לא ידוע
- שם: RB ראש מיניתור נחוש/ מזיע, הדפס מחייך
- צבע: TLG/BL צהוב בהיר/צהוב
- הערות: מזהה אלמנט לא ידוע
- בסטים: [ראה Rebrickable](#)



- מזהה רכיב: לא ידוע
- שם: RB ריסיים ראש מיני-פיג, לחיים בהיר כתום בהיר, חיוך הפוך / הדפס חיוך בפה פתוח
- צבע: TLG/BL צהוב בהיר/צהוב
- הערות: מזהה אלמנט לא ידוע
- בסטים: [ראה Rebrickable](#)



- מזהה רכיב: 6464357
- שם: RB ראש מיני פיגורה ג'ורדנה, מעגל זהב, גבה מורמת בשחור, הדפס מבולבל / הדפס כועס מרושע
- צבע: TLG/BL צהוב בהיר/צהוב
- בסטים: [ראה Rebrickable](#)
- [פוש ב LEGO® Pick a Brick](#)



מזהה רכיב 6469671 :

מזהה עיצוב 106420 :

שם TLG: MINI HEAD, NO. 4233

שם RB: ראש מיני-פיגה לוגן, סימוני תכלת כהה, שיניים קפוצות כועסות / הדפס חיוך קל

צבע TLG/BL: תכלת כהה

בסטים: [ראה Rebrickable](#)

[פוש ב LEGO® Pick a Brick](#)



מזהה רכיב 6469677 :

מזהה עיצוב 106426 :

שם TLG: MINI HEAD, NO. 4234

שם RB: Minifig Head Never Witch, עיניים אדומות, צללית ורודה בהירה, שפתיים

מג'נטה, שיניים מנומרות / הדפס סימון מגנטה משולש גדול

צבע TLG/BL: לבן

בסטים: [ראה Rebrickable](#)

[פוש ב LEGO® Pick a Brick](#)



- מזהה רכיב: לא ידוע
- שם: RB ראש מיני-פיגה גבות חומות אדמדמות, הדפס חיוך עצבני / חיוך עצבני
- צבע: TLG/BL צהוב בהיר/צהוב
- הערות: מזהה אלמנט לא ידוע
- בסטים: [ראה Rebrickable](#)



- מזהה רכיב: 6467550
- מזהה עיצוב: 106182
- שם: TLG: MINI HEAD, NO. 4269
- שם: RB: Minifig Head Ronan The Accuser, פנים שחורות, עיניים סגולות כהות, כועס, פה סגור / ??? הדפס
- צבע: TLG/BL תכלת כהה
- בסטים: [ראה Rebrickable](#)
- [פיש ב LEGO® Pick a Brick](#)



מזהה רכיב 6469683 :

מזהה עיצוב 106432 :

שם TLG: MINI HEAD, NO. 4218

שם RB: Sneak Head Minifig, עין כועסת צהובה גדולה, עין צהובה קטנה, הדפס קווים מגנטה וכחול כהה

צבע: TLG/BL שחור

בסטים: [ראה Rebrickable](#)

[פיש ב LEGO® Pick a Brick](#)



מזהה רכיב 6471878 :

מזהה עיצוב 106691 :

שם TLG: MINI HEAD, NO. 4274

שם RB: Minifig Head Special, Baby Groot, עם טיפים ירוקים חול, הדפס שמח

צבע: TLG/BL צהוב חול/ חום כהה

בסטים: [ראה Rebrickable](#)

[פיש ב LEGO® Pick a Brick](#)



מזהה רכיב 6468456 :

מזהה עיצוב 106282 :

שם: TLG ראש איור, מס. 78

שם, RB: Minifig Head Special, קובייה עם הדפס פנים של Minecraft Steve Nougat

צבע: TLG/BL חום כהה

בסטים: [ראה Rebrickable](#)

[פיש בא LEGO® Pick a Brick](#)

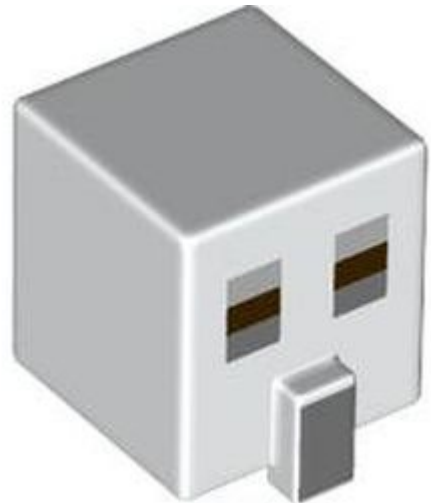

מזהה רכיב 6468481 :

מזהה עיצוב 106307 :

שם: TLG ראש איור, מס. 85

שם, RB: Minifig Special, קובייה עם אף ושולד הדפסת פנים

צבע: TLG/BL לבן

בסטים: [ראה Rebrickable](#)

[פיש בא LEGO® Pick a Brick](#)

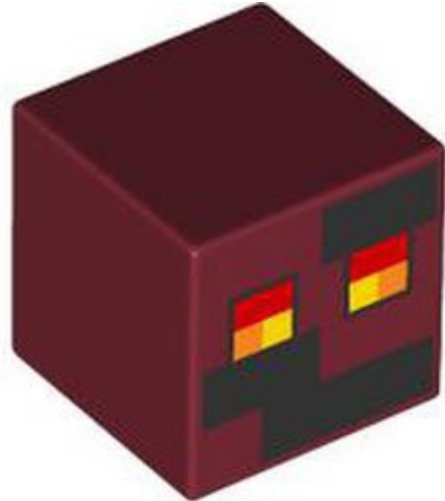

מזהה רכיב 6468478 :

מזהה עיצוב 106304 :

שם: TLG ראש איור, מס. 80

שם: RB ראש מיני-פיגה מיוחד, קובייה עם פנים מקוצלות, אדום, כתום, עיניים מרובעות צהובות, הדפס ריבועים שחורים

צבע: TLG/BL אדום כהה

בסטים: [ראה Rebrickable](#)

[פיש ב אפיק א בריקס -LEGO® Pick a Brick](#)



מזהה רכיב 6468470 :

מזהה עיצוב 106296 :

שם: TLG ראש איור, מס. 79

שם: RB ראש מיני-פיגה מיוחד, קובייה עם נוגט ממוקסל ופנים שזופות, הדפס עיני צב בראש

צבע: TLG/BL ירוק בהיר

בסטים: [ראה Rebrickable](#)

[פיש ב אפיק א בריקס -LEGO® Pick a Brick](#)



- מזהה רכיב 6468483 :
- מזהה עיצוב 106309 :
- שם: TLG ראש איור, מס. 84
- שם: RB: Minifig Head Special, קובייה עם פנים Pixellate עם הדפס שיער כחול
- צבע: TLG/BL כחול אדמה/ כחול כהה
- בסטים: [ראה Rebrickable](#)
- [פוש ב LEGO® Pick a Brick](#)



- מזהה רכיב 6468475 :
- מזהה עיצוב 106301 :
- שם: TLG ראש איור, מס. 82
- שם: RB ראש מיני-פיגה מיוחד, קובייה עם פנים פיקסלים, עיניים בהירות כתומות בהירות, הדפס פה אדום כהה
- צבע: TLG/BL ירוק חול
- בסטים: [ראה Rebrickable](#)
- [פוש ב LEGO® Pick a Brick](#)



- מזהה רכיב 6469674 :
- מזהה עיצוב 106423 :
- שם TLG: MINI HEAD, NO. 4235
- שם RB: Minifig Head The Sandman, עין לבנה, סימוני תכלת בינוניים, תיקון עיניים אדום כהה / ללא הדפסת טלאים
- צבע TLG/BL: כתום צהבהב להבה/ כתום בהיר בהיר
- בסטים: [ראה Rebrickable](#)
- [פנש ב LEGO® Pick a Brick](#)



- מזהה רכיב 6464352 :
- שם RB: לוחם זאב ראש מיני-פיג'י עם מסכת פנים כסופה, צללית נוגט, עיניים שחורות / עיניים כחולות, הדפס ניבים
- צבע TLG/BL: כחול אדמה/ כחול כהה
- בסטים: [ראה Rebrickable](#)
- [פנש ב LEGO® Pick a Brick](#)



מזהה רכיב 6467579 :

מזהה עיצוב 106194 :

שם TLG: MINI HEAD, NO. 4275

שם RB: ראש מיני-פיגה וולברין, פאות, זקן זיפים, משקפיים לבנים עם חיוך / ??? הדפס

צבע: TLG/BL מוגט בהיר

בסטים: [ראה Rebrickable](#)

[נפש ב LEGO® Pick a Brick](#)



מזהה רכיב 6465548 :

מזהה עיצוב 105778 :

שם TLG: MINI HEAD, NO. 4231

שם RB: ראש מיני-פיגה עם הדפס דרקון זהב

צבע: TLG/BL אדום שקוף/טרנס-אדום

בסטים: [ראה Rebrickable](#)

[נפש ב LEGO® Pick a Brick](#)



- מזהה רכיב: לא ידוע
- שם: RB ראש מיני-פיגה, צללית אפורה כחלחלה כהה, שיניים כועסות, הדפס חמור
- צבע: TLG/BL צהוב בהיר/צהוב
- הערות: מזהה אלמנט לא ידוע
- בסטים: [ראה Rebrickable](#)



- מזהה רכיב: לא ידוע
- שם: RB ראש מיני-פיגה, צללית סגולה כהה, מקור, הדפס קווים ורודים כהים
- צבע: TLG/BL סגול בהיר/ורוד בהיר
- הערות: מזהה אלמנט לא ידוע
- בסטים: [ראה Rebrickable](#)



- מזהה רכיב: לא ידוע
- שם: RB ראש מיני תאורה, נמשים, משקפיים שחורים, הדפס אמבליופיה / טלאי עין עצלה
- צבע: TLG/BL צהוב בהיר/צהוב
- הערות: מזהה אלמנט לא ידוע
- בסטים: [ראה Rebrickable](#)



- מזהה רכיב: לא ידוע
- שם: RB ראש מיני תאורה, גבות אפורות כחלחלות כהות, משקפיים שחורות, חיוך עקום / הדפס חיוך של שיניים פה פתוחות
- צבע: TLG/BL צהוב בהיר/צהוב
- הערות: מזהה אלמנט לא ידוע
- בסטים: [ראה Rebrickable](#)

[חזרה לאינדקס](#)

כיסוי ראש מיני-פיגה(2)



מזהה רכיב 6467583 :

מזהה עיצוב 106198 :

שם TLG: MINI WIG, NO. 393

שם RB: שיער באורך בינוני עם חלק מעל החלק הקדמי של הכתף הימנית, הדפס הדגשות לבנים

צבע TLG/BL: כתום כהה

בסטים: [ראה Rebrickable](#)

[פיש באפ LEGO® Pick a Brick](#)



מזהה רכיב 6467196 :

מזהה עיצוב 106136 :

שם TLG: MINI HELMET, NO. 440

שם RB: MINI HELMET, NO. 440

צבע TLG/BL: לבן

בסטים: [ראה Rebrickable](#)

[פיש באפ LEGO® Pick a Brick](#)

[חזרה לאינדקס](#)

גוף תחתון מיני-תמונה (36)



- מזהה רכיב: לא ידוע
- שם: RB: רגליים וירכיים של יצור עם הדפס טפרי זהב (הרפי)
- צבע: TLG/BL כחול אדמה/ כחול כהה
- הערות: מזהה אלמנט לא ידוע
- בסטים: [ראה Rebrickable](#)



- מזהה רכיב: 6464356
- מזהה עיצוב: 105533
- שם: TLG: MINI LOWER PART, NO. 2567
- שם: RB: ירכיים ורגליים שחורות עם אבנט אפור כחלחל כהה, הדפס שריון זהב/כתום
- צבע: TLG/BL שחור
- בסטים: [ראה Rebrickable](#)
- [פיש ב LEGO® Pick a Brick](#)



מזהה רכיב 6464365 :

שם: RB ירכיים ורגליים שחורות עם חגורה כסף/תכלת כהה, רצועות ברכיים, הדפס זנבות מעיל

סגול

TLG/BL צבע: שחור

בסטים: [ראה Rebrickable](#)

תפיש ב [LEGO® Pick a Brick](#)



מזהה רכיב: לא ידוע

שם: RB ירכיים ורגליים בצבע תכלת כהה עם סינר שחור, שערות שזופות, הדפס עיטור זהב

TLG/BL צבע: שחור

הערות: מזהה אלמנט לא ידוע

בסטים: [ראה Rebrickable](#)



- מזהה רכיב 6464354 :
- שם: RB ירכיים ורגליים כחולות כהות עם חגורה אפור-כחלחל-כהה/תכלת כהה, מעיל סגול כהה, חיתוך כסף, הדפס ניבים לבנים
- צבע: TLG/BL כחול אדמה/ כחול כהה
- [בסטים: ראה Rebrickable](#)
- [נפש ב LEGO® Pick a Brick](#)



- מזהה רכיב 6464359 :
- שם: RB ירכיים ורגליים כחולות כהות עם חגורה אפור-כחלחל-כהה/כסף, מעיל סגול כהה/תכלת כהה, חיתוך כסף, ניבים לבנים, אצבעות כסף, הדפס שריון
- צבע: TLG/BL כחול אדמה/ כחול כהה
- [בסטים: ראה Rebrickable](#)
- [נפש ב LEGO® Pick a Brick](#)



- מזהה רכיב 6464360 :
- שם: RB ירכיים ורגליים כחולות כהות עם חגורה ירוקה צהבהבה, שריון כחול/זהב, הדפס מגני ברכיים
- צבע: TLG/BL כחול אדמה/ כחול כהה
- [בסטים: ראה Rebrickable](#)
- [חפש ב LEGO® Pick a Brick](#)



- מזהה רכיב 6464363 :
- שם: RB ירכיים ורגליים ירוקות כהות עם אבנט ליים, הדפס מתכת ירוק/זהב שריון
- צבע: TLG/BL ירוק אדמה/ ירוק כהה
- [בסטים: ראה Rebrickable](#)
- [חפש ב LEGO® Pick a Brick](#)



מזהה רכיב 6464343 :

שם: RB ירכיים ורגליים אדומות כהות עם חגורה כתומה, הדפס שריון זהב/אדום

צבע: TLG/BL אדום כהה

בסטים: [ראה Rebrickable](#)

חפש ב [LEGO® Pick a Brick](#)

-
-
-
-
-



מזהה רכיב 6464345 :

שם: RB ירכיים ורגלי טיטניום פנינה עם אבנט אדום כהה, שריון כחול/זהב, אצבעות כסף

צבע: TLG/BL טיטניום מתכתי / פנינה טיטניום

בסטים: [ראה Rebrickable](#)

חפש ב [LEGO® Pick a Brick](#)

-
-
-
-
-



מזהה רכיב 6464349 :

שם: RB ירכיים ורגליים לבנות עם סכין ירוק בהיר, שריון ירוק כהה/זהב, הדפס עטיפות ברכיים בכתום כהה

TLG/BL צבע: לבן

בסטים: [ראה Rebrickable](#)

[פוש ב LEGO® Pick a Brick](#)



מזהה רכיב 6464361 :

שם: RB ירכיים ורגליים לבנות עם אבנט אפור כחלחל בהיר, שריון זהב/תכלת בינוני, הדפס בהונות

TLG/BL צבע: לבן

בסטים: [ראה Rebrickable](#)

[פוש ב LEGO® Pick a Brick](#)



מזהה רכיב 6467580 :

מזהה עיצוב 106195 :

שם TLG: MINI LOWER PART, NO. 2621

שם: RB ירכיים עם רגליים כחולות, ירכיים צהובות, הדפס אצבעות שחורות

צבע: TLG/BL כחול בהיר/כחול

בסטים: [ראה Rebrickable](#)

[פיש בא LEGO® Pick a Brick](#)



מזהה רכיב: לא ידוע

שם: RB ירכיים עם רגליים אפורות כחלחלות כהות ותבנית מגפיים שחורים, מעיל שחור, הדפס

כפתורי זהב

צבע: TLG/BL שחור

הערות: מזהה אלמנט לא ידוע

בסטים: [ראה Rebrickable](#)



- מזהה רכיב: לא ידוע
- שם: RB ירכיים עם רגליים בצבע אפור כחלחל בהיר ותבנית מגפיים שחורים עם הדפס מעיל
- צבע: TLG/BL אפור אבן בינוני/אפור כחלחל בהיר
- הערות: מזהה אלמנט לא ידוע
- בסטים: [ראה Rebrickablen](#)



- מזהה רכיב: לא ידוע
- שם: RB ירכיים עם רגליים בצבע אפור כחלחל בהיר ותבנית מגפיים חומות צהובות, הדפס חגורה בצבע אפור כחלחל כהה
- צבע: TLG/BL אפור אבן בינוני/אפור כחלחל בהיר
- הערות: מזהה אלמנט לא ידוע
- בסטים: [ראה Rebrickablen](#)



- **מזהה רכיב:** לא ידוע
- **שם:** RB ירכיים עם רגליים ירוקות זית ודפוס מגפיים חומים כהים עם חגורה, הדפס נרתיק כסף
- **צבע:** TLG/BL ירוק זית
- **הערות:** מזהה אלמנט לא ידוע
- **בסטים:** [ראה Rebrickable](#)



- **מזהה רכיב:** לא ידוע
- **שם:** RB ירכיים עם רגליים צהובות ודפוס מגפיים חומים כהים עם בד חלצי אדום כהה, הדפס עטיפות ברכיים בצבע שזוף כהה
- **צבע:** TLG/BL אדום כהה
- **הערות:** מזהה אלמנט לא ידוע
- **בסטים:** [ראה Rebrickable](#)

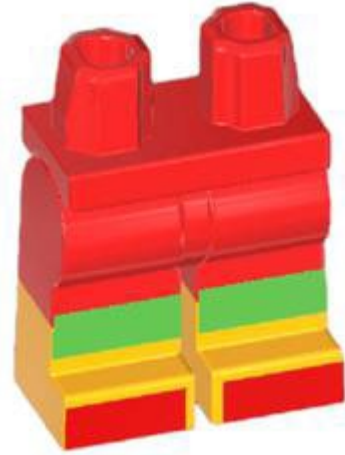

- מזהה רכיב 6474314 :
- מזהה עיצוב 6474314 :
- שם: RB פרקי רגליים
- צבע: TLG/BL אדום/אדום בהיר
- [בסטים: ראה Rebrickable](#)
- [חפש ב LEGO® Pick a Brick](#)



- מזהה רכיב 6461945 :
- מזהה עיצוב 105287 :
- שם: TLG: MINI LOWER PART, NO. 2563
- שם: RB: MINI LOWER PART, NO. 2563
- צבע: TLG/BL ירוק כחלחל בהיר/ טורקיז כהה
- [בסטים: ראה Rebrickable](#)
- [חפש ב LEGO® Pick a Brick](#)



מזהה רכיב: 6465624

מזהה עיצוב: 105852

שם: MINI LOWER PART, NO. 2577

שם: RB: MINI LOWER PART, NO. 2577

צבע: TLG/BL: כחול אדמה/ כחול כהה

בסטים: [ראה Rebrickable](#)

[פוש ב LEGO® Pick a Brick](#)

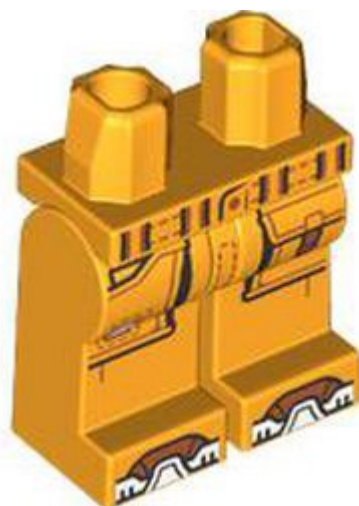

מזהה רכיב: 6464307

מזהה עיצוב: 105486

שם: MINI LOWER PART, NO. 2582

שם: RB: MINI LOWER PART, NO. 2582

צבע: TLG/BL: כתום צהבהב להבה/ כתום בהיר בהיר

בסטים: [ראה Rebrickable](#)

[פוש ב LEGO® Pick a Brick](#)

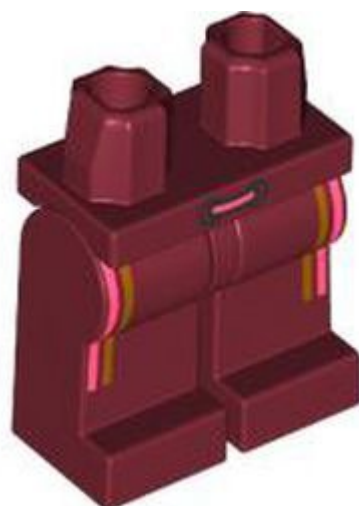

מזהה רכיב 6465439 :

מזהה עיצוב 105726 :

שם TLG: MINI LOWER PART, NO. 2584

שם RB: MINI LOWER PART, NO. 2584

צבע TLG/BL: אדום כהה

בסטים: [ראה Rebrickable](#)

[פיש בא בריקס -LEGO® Pick a Brick](#)



מזהה רכיב 6464473 :

מזהה עיצוב 105614 :

שם TLG: MINI LOWER PART, NO. 2585

שם RB: MINI LOWER PART, NO. 2585

צבע TLG/BL: לבן

בסטים: [ראה Rebrickable](#)

[פיש בא בריקס -LEGO® Pick a Brick](#)



מזהה רכיב 6465534 :

מזהה עיצוב 105764 :

שם TLG: MINI LOWER PART, NO. 2587

שם RB: MINI LOWER PART, NO. 2587

צבע: TLG/BL שחור

בסטים: [ראה Rebrickable](#)

[פיש בא בריקס -LEGO® Pick a Brick](#)



מזהה רכיב 6469665 :

מזהה עיצוב 106481 :

שם TLG: MINI LOWER PART, NO. 2590

שם RB: MINI LOWER PART, NO. 2590

צבע: TLG/BL זהב חם/זהב פנינה

בסטים: [ראה Rebrickable](#)

[פיש בא בריקס -LEGO® Pick a Brick](#)

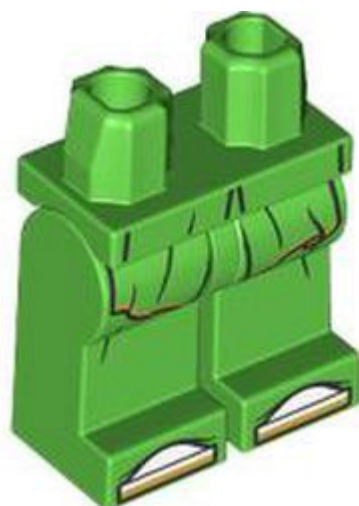

מזהה רכיב 6464481 :

מזהה עיצוב 105621 :

שם TLG: MINI LOWER PART, NO. 2591

שם RB: MINI LOWER PART, NO. 2591

צבע TLG/BL: ירוק בהיר

בסטים: [ראה Rebrickable](#)

[פוש ב LEGO® Pick a Brick](#)



מזהה רכיב 6464496 :

מזהה עיצוב 105636 :

שם TLG: MINI LOWER PART, NO. 2592

שם RB: MINI LOWER PART, NO. 2592

צבע TLG/BL: כתום צהבהב להבה/ כתום בהיר בהיר

בסטים: [ראה Rebrickable](#)

[פוש ב LEGO® Pick a Brick](#)



מזהה רכיב 6474309 :

מזהה עיצוב 106921 :

שם TLG: MINI LOWER PART, NO. 2596

שם RB: MINI LOWER PART, NO. 2596

TLG/BL צבע: שחור

בסטים: [ראה Rebrickable](#)

[פוש ב LEGO® Pick a Brick](#)



מזהה רכיב 6469679 :

מזהה עיצוב 106428 :

שם TLG: MINI LOWER PART, NO. 2597

שם RB: MINI LOWER PART, NO. 2597

TLG/BL צבע: שחור

בסטים: [ראה Rebrickable](#)

[פוש ב LEGO® Pick a Brick](#)



מזהה רכיב 6469673 :

מזהה עיצוב 106422 :

שם TLG: MINI LOWER PART, NO. 2598

שם RB: MINI LOWER PART, NO. 2598

צבע: TLG/BL שחור

בסטים: [ראה Rebrickable](#)

[פוש ב LEGO® Pick a Brick](#)



מזהה רכיב 6469676 :

מזהה עיצוב 106425 :

שם TLG: MINI LOWER PART, NO. 2599

שם RB: MINI LOWER PART, NO. 2599

צבע: TLG/BL כתום צהבהב להבה/ כתום בהיר בהיר

בסטים: [ראה Rebrickable](#)

[פוש ב LEGO® Pick a Brick](#)



מזהה רכיב 6467546 :

מזהה עיצוב 106179 :

שם TLG: MINI LOWER PART, NO. 2602

שם RB: MINI LOWER PART, NO. 2602

צבע TLG/BL: טיטניום מתכתי / פנינה טיטניום

בסטים: [ראה Rebrickable](#)

[פוש ב LEGO® Pick a Brick](#)



מזהה רכיב 6467560 :

מזהה עיצוב 106191 :

שם TLG: MINI LOWER PART, NO. 2604

שם RB: MINI LOWER PART, NO. 2604

צבע TLG/BL: ירוק זית

בסטים: [ראה Rebrickable](#)

[פוש ב LEGO® Pick a Brick](#)



מזהה רכיב 646752 :

מזהה עיצוב 106184 :

שם TLG: MINI LOWER PART, NO. 2616

שם RB: MINI LOWER PART, NO. 2616

צבע TLG/BL: שחור

בסטים: [ראה Rebrickable](#)

[נפש בא LEGO® Pick a Brick](#)

-
-
-
-
-
-
-

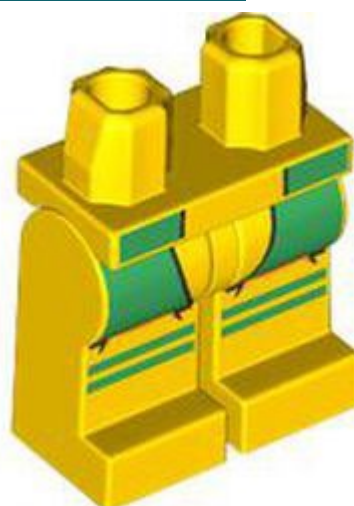

מזהה רכיב 647185 :

מזהה עיצוב 106682 :

שם TLG: MINI LOWER PART, NO. 2619

שם RB: MINI LOWER PART, NO. 2619

צבע TLG/BL: צהוב בהיר/צהוב

בסטים: [ראה Rebrickable](#)

[נפש בא LEGO® Pick a Brick](#)

-
-
-
-
-
-
-

[חזרה לאינדקס](#)

פג גוף עליון מיני-פיגה (97)



- מזהה רכיב: לא ידוע
- שם: RB: ירכיים ורגליים שחורות עם פסי תכלת כהים, הדפס פלקון על הצדדים
- צבע: TLG/BL
- הערות: מזהה אלמנט לא ידוע
- בסטים: [ראה Rebrickable](#)



- מזהה רכיב: לא ידוע
- שם: RB: ירכיים ורגליים ירוקות זית בהונות שזופות, הדפס ברכיים חומות אדמדמות
- צבע: TLG/BL: ירוק זית
- הערות: מזהה אלמנט לא ידוע
- בסטים: [ראה Rebrickable](#)



מזהה רכיב 6467069 :

מזהה עיצוב 76382 :

שם TLG: MINI UPPER PART, NO. 6842

שם RB: MINI UPPER PART, NO. 6842

צבע: TLG/BL לבן

בסטים: [ראה Rebrickable](#)

[פיש ב LEGO® Pick a Brick](#)



מזהה רכיב 6467071 :

מזהה עיצוב 76382 :

שם TLG: MINI UPPER PART, NO. 6843

שם RB: MINI UPPER PART, NO. 6843

צבע: TLG/BL אפור אבן כהה / אפור כחלחל כהה

בסטים: [ראה Rebrickable](#)

[פיש ב LEGO® Pick a Brick](#)



מזהה רכיב 6469688 :

מזהה עיצוב 76382 :

שם TLG: MINI UPPER PART, NO. 6847

שם RB: MINI UPPER PART, NO. 6847

צבע TLG/BL: לבן

בסטים: [ראה Rebrickable](#)

[נפש בא LEGO® Pick a Brick](#)

-
-
-
-
-
-
-



מזהה רכיב 6469097 :

מזהה עיצוב 76382 :

שם TLG: MINI UPPER PART, NO. 6855

שם RB: MINI UPPER PART, NO. 6855

צבע TLG/BL: תכלת כהה

בסטים: [ראה Rebrickable](#)

[נפש בא LEGO® Pick a Brick](#)

-
-
-
-
-
-
-



מזהה רכיב 6469138 :

מזהה עיצוב 76382 :

שם TLG: MINI UPPER PART, NO. 6857

שם RB: MINI UPPER PART, NO. 6857

TLG/BL צבע: לבן

בסטים: [ראה Rebrickable](#)

[פיש ב LEGO® Pick a Brick](#)



מזהה רכיב 6469938 :

מזהה עיצוב 76382 :

שם TLG: MINI UPPER PART, NO. 6870

שם RB: MINI UPPER PART, NO. 6870

TLG/BL צבע: לבן

בסטים: [ראה Rebrickable](#)

[פיש ב LEGO® Pick a Brick](#)



מזהה רכיב 6469967 :

מזהה עיצוב 76382 :

שם TLG: MINI UPPER PART, NO. 6871

שם RB: MINI UPPER PART, NO. 6871

TLG/BL צבע: לבן

בסטים: [ראה Rebrickable](#)

[פיש ב LEGO® Pick a Brick](#)

-
-
-
-
-
-
-



מזהה רכיב 6470190 :

מזהה עיצוב 76382 :

שם TLG: MINI UPPER PART, NO. 6875

שם RB: MINI UPPER PART, NO. 6875

TLG/BL צבע: שחור

בסטים: [ראה Rebrickable](#)

[פיש ב LEGO® Pick a Brick](#)

-
-
-
-
-
-
-

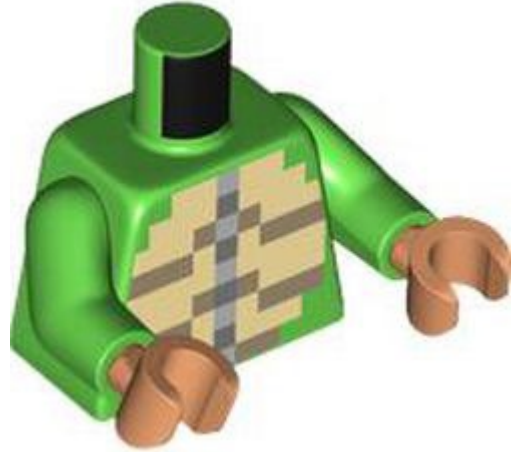

מזהה רכיב: 6470514 •

מזהה עיצוב: 76382 •

שם: MINI UPPER PART, NO. 6878 TLG: •

שם: MINI UPPER PART, NO. 6878 RB: •

צבע: TLG/BL: ירוק בהיר •

בסטים: [ראה Rebrickable](#) •

[פוש ב LEGO® Pick a Brick](#) •

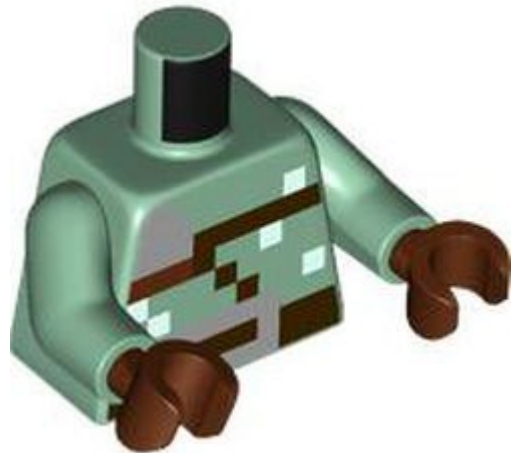

מזהה רכיב: 6470807 •

מזהה עיצוב: 76382 •

שם: MINI UPPER PART, NO. 6879 TLG: •

שם: MINI UPPER PART, NO. 6879 RB: •

צבע: TLG/BL: ירוק חול •

בסטים: [ראה Rebrickable](#) •

[פוש ב LEGO® Pick a Brick](#) •



מזהה רכיב 6470957 :

מזהה עיצוב 76382 :

שם TLG: MINI UPPER PART, NO. 6882

שם RB: MINI UPPER PART, NO. 6882

צבע TLG/BL: כתום צהבהב להבה/ כתום בהיר בהיר

בסטים: [ראה Rebrickable](#)

[נפש ב LEGO® Pick a Brick](#)



מזהה רכיב 6470963 :

מזהה עיצוב 76382 :

שם TLG: MINI UPPER PART, NO. 6883

שם RB: MINI UPPER PART, NO. 6883

צבע TLG/BL: לבן

בסטים: [ראה Rebrickable](#)

[נפש ב LEGO® Pick a Brick](#)

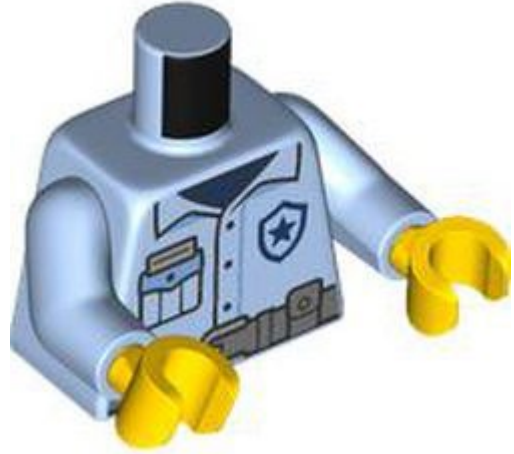

מזהה רכיב 6470966 :

מזהה עיצוב 76382 :

שם TLG: MINI UPPER PART, NO. 6884

שם RB: MINI UPPER PART, NO. 6884

צבע TLG/BL: כחול רויאל בהיר/ כחול בהיר בהיר

בסטים: [ראה Rebrickable](#)

[פיש ב LEGO® Pick a Brick](#)



מזהה רכיב 6470970 :

מזהה עיצוב 76382 :

שם TLG: MINI UPPER PART, NO. 6885

שם RB: MINI UPPER PART, NO. 6885

צבע TLG/BL: שחור

בסטים: [ראה Rebrickable](#)

[פיש ב LEGO® Pick a Brick](#)



מזהה רכיב 6471265 :

מזהה עיצוב 76382 :

שם TLG: MINI UPPER PART, NO. 6886

שם RB: MINI UPPER PART, NO. 6886

צבע TLG/BL: לבן

בסטים: [ראה Rebrickable](#)

[פיש בא בריק -LEGO® Pick a Brick](#)



מזהה רכיב 6471267 :

מזהה עיצוב 76382 :

שם TLG: MINI UPPER PART, NO. 6887

שם RB: MINI UPPER PART, NO. 6887

צבע TLG/BL: לילך בינוני/סגול כהה

בסטים: [ראה Rebrickable](#)

[פיש בא בריק -LEGO® Pick a Brick](#)



מזהה רכיב 6471281 :

מזהה עיצוב 76382 :

שם TLG: MINI UPPER PART, NO. 6888

שם RB: MINI UPPER PART, NO. 6888

צבע TLG/BL: כתום בהיר/כתום

בסטים: [ראה Rebrickable](#)

[נפש בא LEGO® Pick a Brick](#)



מזהה רכיב 6471313 :

מזהה עיצוב 76382 :

שם TLG: MINI UPPER PART, NO. 6890

שם RB: MINI UPPER PART, NO. 6890

צבע TLG/BL: אדום כהה

בסטים: [ראה Rebrickable](#)

[נפש בא LEGO® Pick a Brick](#)



מזהה רכיב 6471324 :

מזהה עיצוב 76382 :

שם TLG: MINI UPPER PART, NO. 6891

שם RB: MINI UPPER PART, NO. 6891

צבע TLG/BL: שחור

בסטים: [ראה Rebrickable](#)

[LEGO® Pick a Brick](#) -
פוש



מזהה רכיב 6471326 :

מזהה עיצוב 76382 :

שם TLG: MINI UPPER PART, NO. 6892

שם RB: MINI UPPER PART, NO. 6892

צבע TLG/BL: צהוב תוסס

בסטים: [ראה Rebrickable](#)

[LEGO® Pick a Brick](#) -
פוש



מזהה רכיב 6471868 :

מזהה עיצוב 76382 :

שם TLG: MINI UPPER PART, NO. 6894

שם RB: MINI UPPER PART, NO. 6894

TLG/BL צבע: לבן

בסטים: [ראה Rebrickable](#)

[פיש ב LEGO® Pick a Brick](#)



מזהה רכיב 6472092 :

מזהה עיצוב 76382 :

שם TLG: MINI UPPER PART, NO. 6895

שם RB: MINI UPPER PART, NO. 6895

TLG/BL צבע: שחור

בסטים: [ראה Rebrickable](#)

[פיש ב LEGO® Pick a Brick](#)



מזהה רכיב 6472229 :

מזהה עיצוב 76382 :

שם TLG: MINI UPPER PART, NO. 6896

שם RB: MINI UPPER PART, NO. 6896

צבע TLG/BL: אדום כהה

בסטים: [ראה Rebrickable](#)

[פוש ב LEGO® Pick a Brick](#)

-
-
-
-
-
-
-



מזהה רכיב 6472136 :

מזהה עיצוב 76382 :

שם TLG: MINI UPPER PART, NO. 6897

שם RB: MINI UPPER PART, NO. 6897

צבע TLG/BL: אפור אבן בינוני/אפור כחלחל בהיר

בסטים: [ראה Rebrickable](#)

[פוש ב LEGO® Pick a Brick](#)

-
-
-
-
-
-
-



מזהה רכיב 6472462 :

מזהה עיצוב 76382 :

שם TLG: MINI UPPER PART, NO. 6899

שם RB: MINI UPPER PART, NO. 6899

צבע TLG/BL: לבן

בסטים: [ראה Rebrickable](#)

[פיש בא בריק -LEGO® Pick a Brick](#)

-
-
-
-
-
-
-



מזהה רכיב 6472347 :

מזהה עיצוב 76382 :

שם TLG: MINI UPPER PART, NO. 6901

שם RB: MINI UPPER PART, NO. 6901

צבע TLG/BL: חום כהה

בסטים: [ראה Rebrickable](#)

[פיש בא בריק -LEGO® Pick a Brick](#)

-
-
-
-
-
-
-



מזהה רכיב 6472492 :

מזהה עיצוב 76382 :

שם TLG: MINI UPPER PART, NO. 6905

שם RB: MINI UPPER PART, NO. 6905

צבע TLG/BL: לבן

בסטים: [ראה Rebrickable](#)

[נפש בא LEGO® Pick a Brick](#)



מזהה רכיב 6473071 :

מזהה עיצוב 76382 :

שם TLG: MINI UPPER PART, NO. 6906

שם RB: MINI UPPER PART, NO. 6906

צבע TLG/BL: זהב חם/זהב פנינה

בסטים: [ראה Rebrickable](#)

[נפש בא LEGO® Pick a Brick](#)



מזהה רכיב 6473469 :

מזהה עיצוב 76382 :

שם TLG: MINI UPPER PART, NO. 6907

שם RB: MINI UPPER PART, NO. 6907

TLG/BL צבע: לבן

בסטים: [ראה Rebrickable](#)

[פיש ב LEGO® Pick a Brick](#)

-
-
-
-
-
-
-

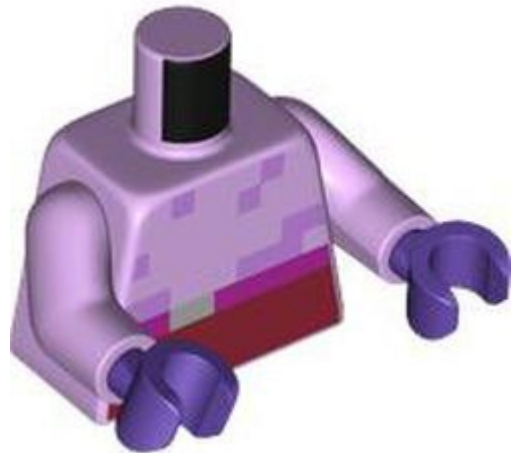

מזהה רכיב 6473649 :

מזהה עיצוב 76382 :

שם TLG: MINI UPPER PART, NO. 6908

שם RB: MINI UPPER PART, NO. 6908

TLG/BL צבע: לבנדר

בסטים: [ראה Rebrickable](#)

[פיש ב LEGO® Pick a Brick](#)

-
-
-
-
-
-
-



מזהה רכיב 6473693 :

מזהה עיצוב 76382 :

שם TLG: MINI UPPER PART, NO. 6910

שם RB: MINI UPPER PART, NO. 6910

צבע TLG/BL: כתום צהבהב להבה/ כתום בהיר בהיר

בסטים: [ראה Rebrickable](#)

[פיש ב LEGO® Pick a Brick](#)



מזהה רכיב 6473710 :

מזהה עיצוב 76382 :

שם TLG: MINI UPPER PART, NO. 6911

שם RB: MINI UPPER PART, NO. 6911

צבע TLG/BL: כחול רויאל בהיר/ כחול בהיר בהיר

בסטים: [ראה Rebrickable](#)

[פיש ב LEGO® Pick a Brick](#)

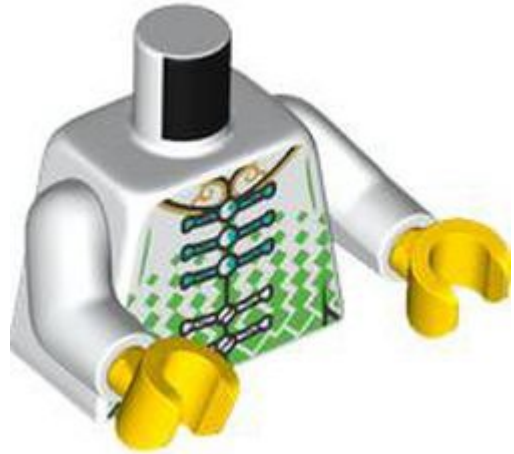

מזהה רכיב 6473715 :

מזהה עיצוב 76382 :

שם TLG: MINI UPPER PART, NO. 6912

שם RB: MINI UPPER PART, NO. 6912

צבע TLG/BL: לבן

בסטים: [ראה Rebrickable](#)

[נפש בא LEGO® Pick a Brick](#)

-
-
-
-
-
-
-



מזהה רכיב 6473749 :

מזהה עיצוב 76382 :

שם TLG: MINI UPPER PART, NO. 6913

שם RB: MINI UPPER PART, NO. 6913

צבע TLG/BL: אדום/אדום בהיר

בסטים: [ראה Rebrickable](#)

[נפש בא LEGO® Pick a Brick](#)

-
-
-
-
-
-
-



מזהה רכיב 6473866 :

מזהה עיצוב 76382 :

שם TLG: MINI UPPER PART, NO. 6915

שם RB: MINI UPPER PART, NO. 6915

צבע TLG/BL: צהוב לבנים/שיזוף

בסטים: [ראה Rebrickable](#)

[פוש ב LEGO® Pick a Brick](#)



מזהה רכיב 6473906 :

מזהה עיצוב 76382 :

שם TLG: MINI UPPER PART, NO. 6916

שם RB: MINI UPPER PART, NO. 6916

צבע TLG/BL: שחור

בסטים: [ראה Rebrickable](#)

[פוש ב LEGO® Pick a Brick](#)



מזהה רכיב 6473926 :

מזהה עיצוב 76382 :

שם TLG: MINI UPPER PART, NO. 6917

שם RB: MINI UPPER PART, NO. 6917

צבע TLG/BL: לבנדר בינוני

בסטים: [ראה Rebrickable](#)

[פוש ב LEGO® Pick a Brick](#)



מזהה רכיב 6473941 :

מזהה עיצוב 76382 :

שם TLG: MINI UPPER PART, NO. 6918

שם RB: MINI UPPER PART, NO. 6918

צבע TLG/BL: שחור

בסטים: [ראה Rebrickable](#)

[פוש ב LEGO® Pick a Brick](#)



מזהה רכיב 6474085 :

מזהה עיצוב 76382 :

שם TLG: MINI UPPER PART, NO. 6919

שם RB: MINI UPPER PART, NO. 6919

צבע TLG/BL: אדום/אדום בהיר

בסטים: [ראה Rebrickable](#)

[פיש ב LEGO® Pick a Brick](#)

-
-
-
-
-
-
-



מזהה רכיב 6474115 :

מזהה עיצוב 76382 :

שם TLG: MINI UPPER PART, NO. 6920

שם RB: MINI UPPER PART, NO. 6920

צבע TLG/BL: אפור אבן כהה / אפור כחלחל כהה

בסטים: [ראה Rebrickable](#)

[פיש ב LEGO® Pick a Brick](#)

-
-
-
-
-
-
-



מזהה רכיב 6474198 :

מזהה עיצוב 76382 :

שם TLG: MINI UPPER PART, NO. 6921

שם RB: MINI UPPER PART, NO. 6921

צבע TLG/BL: לבן

בסטים: [ראה Rebrickable](#)

[פיש ב LEGO® Pick a Brick](#)



מזהה רכיב 6474322 :

מזהה עיצוב 76382 :

שם TLG: MINI UPPER PART, NO. 6923

שם RB: MINI UPPER PART, NO. 6923

צבע TLG/BL: כתום צהבהב להבה/ כתום בהיר בהיר

בסטים: [ראה Rebrickable](#)

[פיש ב LEGO® Pick a Brick](#)



מזהה רכיב 6474368 :

מזהה עיצוב 76382 :

שם TLG: MINI UPPER PART, NO. 6924

שם RB: MINI UPPER PART, NO. 6924

צבע TLG/BL: זהב חם/זהב פנינה

בסטים: [ראה Rebrickable](#)

[פוש ב LEGO® Pick a Brick](#)

-
-
-
-
-
-
-

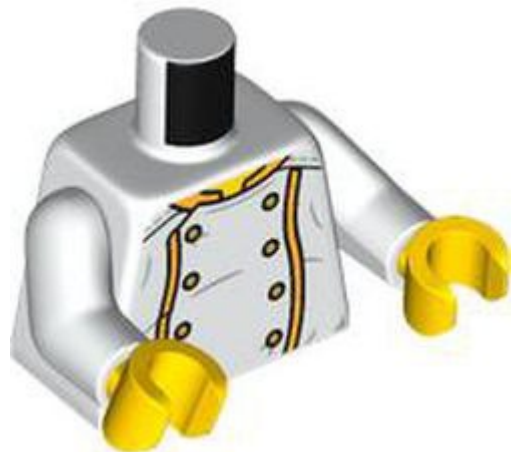

מזהה רכיב 6474370 :

מזהה עיצוב 76382 :

שם TLG: MINI UPPER PART, NO. 6925

שם RB: MINI UPPER PART, NO. 6925

צבע TLG/BL: לבן

בסטים: [ראה Rebrickable](#)

[פוש ב LEGO® Pick a Brick](#)

-
-
-
-
-
-
-



מזהה רכיב 6474413 :

מזהה עיצוב 76382 :

שם TLG: MINI UPPER PART, NO. 6926

שם RB: MINI UPPER PART, NO. 6926

TLG/BL צבע: לבן

בסטים: [ראה Rebrickable](#)

[פיש ב LEGO® Pick a Brick](#)

-
-
-
-
-
-
-

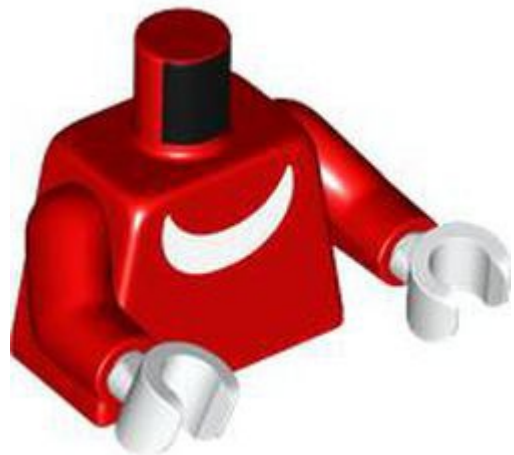

מזהה רכיב 6474530 :

מזהה עיצוב 76382 :

שם TLG: MINI UPPER PART, NO. 6928

שם RB: MINI UPPER PART, NO. 6928

צבע: TLG/BL אדום/אדום בהיר

בסטים: [ראה Rebrickable](#)

[פיש ב LEGO® Pick a Brick](#)

-
-
-
-
-
-
-



מזהה רכיב 6474587 :

מזהה עיצוב 76382 :

שם TLG: MINI UPPER PART, NO. 6930

שם RB: MINI UPPER PART, NO. 6930

צבע TLG/BL: תכלת כהה

בסטים: [ראה Rebrickable](#)

[פוש ב LEGO® Pick a Brick](#)

-
-
-
-
-
-
-



מזהה רכיב 6474841 :

מזהה עיצוב 76382 :

שם TLG: MINI UPPER PART, NO. 6932

שם RB: MINI UPPER PART, NO. 6932

צבע TLG/BL: לבן

בסטים: [ראה Rebrickable](#)

[פוש ב LEGO® Pick a Brick](#)

-
-
-
-
-
-
-



מזהה רכיב 6474843 :

מזהה עיצוב 76382 :

שם TLG: MINI UPPER PART, NO. 6933

שם RB: MINI UPPER PART, NO. 6933

צבע TLG/BL: לבן

בסטים: [ראה Rebrickable](#)

[נפש בא LEGO® Pick a Brick](#)

-
-
-
-
-
-
-

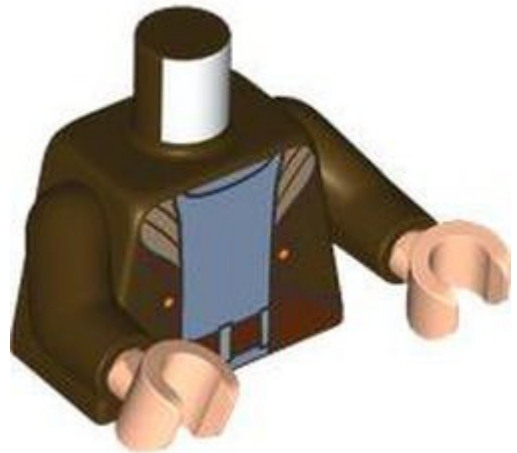

מזהה רכיב 6474848 :

מזהה עיצוב 76382 :

שם TLG: MINI UPPER PART, NO. 6934

שם RB: MINI UPPER PART, NO. 6934

צבע TLG/BL: חום כהה

בסטים: [ראה Rebrickable](#)

[נפש בא LEGO® Pick a Brick](#)

-
-
-
-
-
-
-

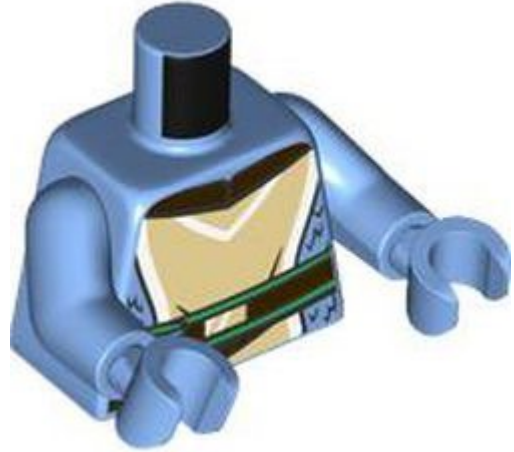

מזהה רכיב 6474999 :

מזהה עיצוב 76382 :

שם TLG: MINI UPPER PART, NO. 6935

שם RB: MINI UPPER PART, NO. 6935

צבע TLG/BL: כחול בינוני

בסטים: [ראה Rebrickable](#)

[פיש ב LEGO® Pick a Brick](#)



מזהה רכיב 6475024 :

מזהה עיצוב 76382 :

שם TLG: MINI UPPER PART, NO. 6936

שם RB: MINI UPPER PART, NO. 6936

צבע TLG/BL: שחור

בסטים: [ראה Rebrickable](#)

[פיש ב LEGO® Pick a Brick](#)



מזהה רכיב 6475047 :

מזהה עיצוב 76382 :

שם TLG: MINI UPPER PART, NO. 6937

שם RB: MINI UPPER PART, NO. 6937

צבע: TLG/BL שחור

בסטים: [ראה Rebrickable](#)

[פיש ב LEGO® Pick a Brick](#)

-
-
-
-
-
-
-



מזהה רכיב 6475066 :

מזהה עיצוב 76382 :

שם TLG: MINI UPPER PART, NO. 6938

שם RB: MINI UPPER PART, NO. 6938

צבע: TLG/BL כתום צהבהב להבה/ כתום בהיר בהיר

בסטים: [ראה Rebrickable](#)

[פיש ב LEGO® Pick a Brick](#)

-
-
-
-
-
-
-



מזהה רכיב 6475147 :

מזהה עיצוב 76382 :

שם TLG: MINI UPPER PART, NO. 6939

שם RB: MINI UPPER PART, NO. 6939

TLG/BL צבע: לבן

בסטים: [ראה Rebrickable](#)

[פיש בא בריקס -LEGO® Pick a Brick](#)

-
-
-
-
-
-
-

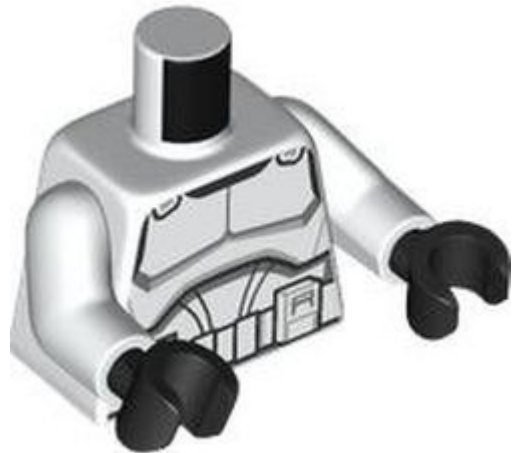

מזהה רכיב 6475155 :

מזהה עיצוב 76382 :

שם TLG: MINI UPPER PART, NO. 6940

שם RB: MINI UPPER PART, NO. 6940

TLG/BL צבע: לבן

בסטים: [ראה Rebrickable](#)

[פיש בא בריקס -LEGO® Pick a Brick](#)

-
-
-
-
-
-
-



מזהה רכיב 6475190 :

מזהה עיצוב 76382 :

שם TLG: MINI UPPER PART, NO. 6941

שם RB: MINI UPPER PART, NO. 6941

צבע TLG/BL: לבן

בסטים: [ראה Rebrickable](#)

[נפש ב LEGO® Pick a Brick](#)



מזהה רכיב 6475304 :

מזהה עיצוב 76382 :

שם TLG: MINI UPPER PART, NO. 6944

שם RB: MINI UPPER PART, NO. 6944

צבע TLG/BL: טיטניום מתכתי / פנינה טיטניום

בסטים: [ראה Rebrickable](#)

[נפש ב LEGO® Pick a Brick](#)



מזהה רכיב 6475307 :

מזהה עיצוב 76382 :

שם TLG: MINI UPPER PART, NO. 6945

שם RB: MINI UPPER PART, NO. 6945

צבע TLG/BL: לבן

בסטים: [ראה Rebrickable](#)

[פוש ב LEGO® Pick a Brick](#)

-
-
-
-
-
-
-

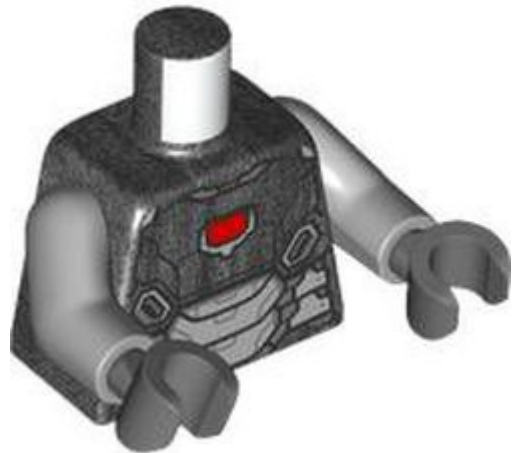

מזהה רכיב 6475975 :

מזהה עיצוב 76382 :

שם TLG: MINI UPPER PART, NO. 6956

שם RB: MINI UPPER PART, NO. 6956

צבע TLG/BL: טיטניום מתכתי / פנינה טיטניום

בסטים: [ראה Rebrickable](#)

[פוש ב LEGO® Pick a Brick](#)

-
-
-
-
-
-
-



מזהה רכיב 6475986 :

מזהה עיצוב 76382 :

שם TLG: MINI UPPER PART, NO. 6957

שם RB: MINI UPPER PART, NO. 6957

צבע TLG/BL: ירוק אדמה / ירוק כהה

בסטים: [ראה Rebrickable](#)

[פיש ב LEGO® Pick a Brick](#)

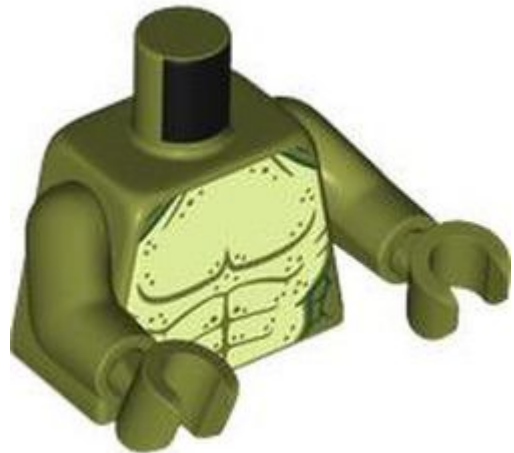

מזהה רכיב 6476246 :

מזהה עיצוב 76382 :

שם TLG: MINI UPPER PART, NO. 6959

שם RB: MINI UPPER PART, NO. 6959

צבע TLG/BL: ירוק זית

בסטים: [ראה Rebrickable](#)

[פיש ב LEGO® Pick a Brick](#)



מזהה רכיב 647625 :

מזהה עיצוב 76382 :

שם TLG: MINI UPPER PART, NO. 6960

שם RB: MINI UPPER PART, NO. 6960

צבע: TLG/BL: לילך בינוני/סגול כהה

בסטים: [ראה Rebrickable](#)

[פיש ב LEGO® Pick a Brick](#)



מזהה רכיב 647884 :

מזהה עיצוב 76382 :

שם TLG: MINI UPPER PART, NO. 6982

שם RB: MINI UPPER PART, NO. 6982

צבע: TLG/BL: טיטניום מתכתי / פנינה טיטניום

בסטים: [ראה Rebrickable](#)

[פיש ב LEGO® Pick a Brick](#)



מזהה רכיב: 6480241

מזהה עיצוב: 76382

שם: MINI UPPER PART, NO. 6994

שם: RB: MINI UPPER PART, NO. 6994

צבע: TLG/BL: אדום כהה

בסטים: [ראה Rebrickable](#)

[פיש בריק בא-LEGO® Pick a Brick](#)



מזהה רכיב: 6480276

מזהה עיצוב: 76382

שם: MINI UPPER PART, NO. 6995

שם: RB: MINI UPPER PART, NO. 6995

צבע: TLG/BL: סגול אדמדם בוק/מגנטה

בסטים: [ראה Rebrickable](#)

[פיש בריק בא-LEGO® Pick a Brick](#)



מזהה רכיב 6480278 :

מזהה עיצוב 76382 :

שם 6997, NO. MINI UPPER PART, TLG:

שם 6997, NO. MINI UPPER PART, RB:

צבע: TLG/BL ירוק אדמה / ירוק כהה

בסטים: [ראה Rebrickable](#)

[פוש ב LEGO® Pick a Brick](#)



מזהה רכיב 6480282 :

מזהה עיצוב 78568 :

שם 6998, NO. MINI UPPER PART, TLG:

שם 6998, NO. MINI UPPER PART, RB:

צבע: TLG/BL שחור

בסטים: [ראה Rebrickable](#)

[פוש ב LEGO® Pick a Brick](#)



מזהה רכיב 6474816 :

מזהה עיצוב 76382 :

שם TLG: MINI UPPER PART, NO. 6931

שם RB: ג'קט אש עם צווארון אדום ופסים מחזירי אור, חולצה פתוחה מעל לבנה עם הדפס לוגו אש, זרועות שחורות, ידיים אפורות כחלחלות כהות

TLG/BL צבע: שחור

בסטים: [ראה Rebrickable](#)

[פיש בלק פיק א בריקס -LEGO® Pick a Brick](#)



מזהה רכיב 6482483 :

מזהה עיצוב 76382 :

שם TLG: MINI UPPER PART, NO. 7023

שם RB: Uline Muscle Torso, חגורה אדומה עם הדפס X, זרועות נוגט קלות, ידיים כחולות

צבע: TLG/BL צהוב בהיר/צהוב

בסטים: [ראה Rebrickable](#)

[פיש בלק פיק א בריקס -LEGO® Pick a Brick](#)



מזהה רכיב 6480277 :

מזהה עיצוב 76382 :

שם TLG: MINI UPPER PART, NO. 6996

שם RB: מתאר שרירי הטורסו ורצועת כתף וחגורה צהובה עם אבזם לוגו X-Men הדפס, זרועות כחולות, ידיים צהובות

צבע TLG/BL: כחול בהיר/כחול

בסטים: [ראה Rebrickable](#)

נפש ב [LEGO® Pick a Brick](#)



מזהה רכיב 6470871 :

מזהה עיצוב 76382 :

שם TLG: MINI UPPER PART, NO. 6880

שם RB: הדפסת צוואר נוגט פיקסלים של טורסו, זרועות תכלת כהות, ידיים נוגטות

צבע TLG/BL: תכלת כהה

בסטים: [ראה Rebrickable](#)

נפש ב [LEGO® Pick a Brick](#)



מזהה רכיב 6478901 :

מזהה עיצוב 76382 :

שם TLG: MINI UPPER PART, NO. 6985

שם RB: גלימות טורסו עם עיטור כסף על הדפס שריון, זרועות שחורות, ידיים בצבע תכלת כהה

צבע TLG/BL: שחור

בסטים: [ראה Rebrickable](#)

נפש ב [LEGO® Pick a Brick](#)



מזהה רכיב: לא ידוע

שם RB: טורסו, סינר אתלט, לבן, 'BIB' שחור '2024', הדפס סגול כהה/לבנדר/לבן/שחור,

זרועות וידיים צהובות

צבע TLG/BL: תכלת כהה

הערות: מזהה אלמנט לא ידוע

בסטים: [ראה Rebrickable](#)



- מזהה רכיב: לא ידוע
- שם: RB טורסו, שריון ברברי, הדפס מגני זרועות בצבע חום כהה, זרועות וידיים צהובות
- צבע: TLG/BL חום אדמדם
- הערות: מזהה אלמנט לא ידוע
- בסטים: [ראה Rebrickable](#)



- מזהה רכיב: לא ידוע
- שם: RB טורסו, סינר שחור, הדפס כפות כלב גולף, זרועות בצבע טורקיז כהה, ידיים צהובות
- צבע: TLG/BL ירוק כחלחל בהיר/ טורקיז כהה
- הערות: מזהה אלמנט לא ידוע
- בסטים: [ראה Rebrickable](#)



- מזהה רכיב: לא ידוע
- שם: RB טורסו, הדפס שריון שחור/זהב, זרועות אפורות כחלחלות כהות, ידיים שחורות
- צבע: TLG/BL אדום/אדום בהיר
- הערות: מזהה אלמנט לא ידוע
- בסטים: [ראה Rebrickable](#)



- מזהה רכיב: לא ידוע
- שם: RB טורסו, לוגו פלקון שחור/לבן 'VITA RUSH', על הגב, זרועות מעוצבות כפולות עם דפוס שחולים שחורים, זרועות ידיים צהובות
- צבע: TLG/BL תכלת כהה
- הערות: מזהה אלמנט לא ידוע
- בסטים: [ראה Rebrickable](#)



- מזהה רכיב: לא ידוע
- שם: RB טורסו, אוברול כחול, הדפס מטפחת אדומה, זרועות לבנות, ידיים צהובות
- TLG/BL צבע: לבן
- הערות: מזהה אלמנט לא ידוע
- [בסטים: Rebrickable](#)



- מזהה רכיב: לא ידוע
- שם: RB טורסו, קורל טופ, מג'נטה, 'RT SPORT RT' הדפס קעקועים על זרועות, זרועות וידיים צהובות
- צבע: TLG/BL קורל תוסס/אלמוג
- הערות: מזהה אלמנט לא ידוע
- [בסטים: Rebrickable](#)



- מזהה רכיב 6469005 :
- שם: RB טורסו, דרקון כחול כהה, הדפס שריון כסף/סגול כהה, זרועות אפורות כחלחלות כהות, ידיים כחולות כהות
- צבע: TLG/BL כחול אדמה/ כחול כהה
- [בסטים: ראה Rebrickable](#)
- [תפיש ב LEGO® Pick a Brick](#)



- מזהה רכיב: לא ידוע
- שם: RB טורסו, חזה נוצות כחול כהה, הדפס זרועות, זרועות כחולות בינוניות, ידיים זהב פנינה
- צבע: TLG/BL תכלת בינוני
- הערות: מזהה אלמנט לא ידוע
- [בסטים: ראה Rebrickable](#)



מזהה רכיב 6470061 :

- שם: RB טורסו, סגול כהה, חגורה גדולה בתכלת/כסף כהה עם דרקון, הדפס אבנט אפור כחלחל כהה, זרועות שחורות, ידיים סגולות כהות
- TLG/BL צבע: שחור
- [בסטים: ראה Rebrickable](#)
- [נפש ב LEGO® Pick a Brick](#)



מזהה רכיב 6469558 :

- שם: RB טורסו, סמל אסיאתי זהב, הדפס שריון זהב/תכלת כהה, זרועות לבנות, ידיות זהב פנינה
- TLG/BL צבע: לבן
- [בסטים: ראה Rebrickable](#)
- [נפש ב LEGO® Pick a Brick](#)



מזהה רכיב 6469208 :

שם: RB טורסו, סמל אסיאתי זהב, הדפס שריון זהב/כחול כהה, זרועות כחולות, ידיות זהב

פנינה

צבע: TLG/BL כחול בהיר/כחול

בסטים: [ראה Rebrickable](#)

חפש ב [LEGO® Pick a Brick](#)



מזהה רכיב 6470051 :

שם: RB טורסו, סמל אסיאתי זהב, הדפס שריון זהב/ירוק כהה, זרועות ירוקות בהירות, ידיות זהב

פנינה

צבע: TLG/BL ירוק בהיר

בסטים: [ראה Rebrickable](#)

חפש ב [LEGO® Pick a Brick](#)



מזהה רכיב 6469417 :

שם: RB טורסו, סמל אסיאתי זהב, הדפס שריון זהב/אדום כהה, זרועות אדומות, ידיות זהב

פנינה

צבע: TLG/BL אדום/אדום בהיר

בסטים: [ראה Rebrickable](#)

חפש ב [LEGO® Pick a Brick](#)



מזהה רכיב 6469466 :

שם: RB טורסו, סמל אסיאתי זהב, הדפס שריון זהב/כסף, זרועות תכלת כהה, ידיות זהב פנינה

צבע: TLG/BL תכלת כהה

בסטים: [ראה Rebrickable](#)

חפש ב [LEGO® Pick a Brick](#)



מזהה רכיב: 6469027 :

שם: RB טורסו, סמל אסין זהב, הדפס שריון כתום, זרועות שחורות, ידיים זהב פנינה

צבע: TLG/BL שחור

בסטים: [ראה Rebrickable](#)

תפיש ב [LEGO® Pick a Brick](#) -

-
-
-
-
-



מזהה רכיב: לא ידוע

שם: RB טורסו, צווארון חום אדמדם, הדפס מעיל פרווה בצבע חום, זרועות ירוקות, ידיים

צהובות

צבע: TLG/BL ירוק כהה/ירוק

הערות: מזהה אלמנט לא ידוע

בסטים: [ראה Rebrickable](#)

-
-
-
-
-



מזהה רכיב 6469272 :

- שם: RB פלג גוף עליון, חלוק, אבנט שחור עם סמלים אסימטריים תכלת כהה, עיטור סגול כהה, הדפס קישוטי תכלת כהה/כסף, זרועות כחולות כהות, ידיים סגולות כהות
- צבע: TLG/BL כחול אדמה/ כחול כהה
- [בסטים: ראה Rebrickable](#)
- [נפש ב LEGO® Pick a Brick](#)



מזהה רכיב 6469210 :

- שם: RB טורסו, חלוק, אבנט ירוק כהה/זהב, עיטור כתום כהה, שרשרת זהב, הדפס סמלים אסימטריים, זרועות לבנות, ידיים צהובות
- TLG/BL צבע: לבן
- [בסטים: ראה Rebrickable](#)
- [נפש ב LEGO® Pick a Brick](#)



- **מזהה רכיב:** לא ידוע
- **שם:** RB טורסו, פרווה, חגורה אפורה כחלחלה כהה, זרועות לבנות, ידיים צהובות
- **צבע:** TLG/BL
- **הערות:** מזהה אלמנט לא ידוע
- **בסטים:** [ראה Rebrickable](#)



- **מזהה רכיב:** לא ידוע
- **שם:** RB טורסו, מעיל טרנץ', חולצה לבנה, הדפס עניבה כחול כהה, זרועות אפור כחלחל בהיר, ידיים אפורות כחלחלות כהות
- **צבע:** TLG/BL אפור אבן בינוני/אפור כחלחל בהיר
- **הערות:** מזהה אלמנט לא ידוע
- **בסטים:** [ראה Rebrickable](#)



- מזהה רכיב: לא ידוע
- שם: RB טורסו, בטן ירוקה צהבהבה עם רצועות ירוקות כהות, כתמים חומים אדמדמים על הזרועות, הדפס גב, זרועות ירוקות זית, ידיים שזופות
- צבע: TLG/BL ירוק זית
- הערות: מזהה אלמנט לא ידוע
- בסטים: [ראה Rebrickable](#)

[חזרה לאינדקס](#)

מיני תאנים (8)



- מזהה רכיב: 6466772
- מזהה עיצוב: 106095
- שם: TLG: MICRO BODY, PANTS, NO. 22
- שם: RB: MICRO BODY, PANTS, NO. 22
- צבע: TLG/BL שיזוף חם
- בסטים: [ראה Rebrickable](#)
- [פוש ב LEGO® Pick a Brick](#)



מזהה רכיב 6465574 :

מזהה עיצוב 105804 :

שם TLG: MICRO BODY, SKIRT, NO. 35

שם RB: MICRO BODY, SKIRT, NO. 35

צבע TLG/BL: נוגט בהיר

בסטים: [ראה Rebrickable](#)

[נפש בא LEGO® Pick a Brick](#)



מזהה רכיב 6466322 :

מזהה עיצוב 105985 :

שם TLG: MICRO BODY, SKIRT, NO. 36

שם RB: MICRO BODY, SKIRT, NO. 36

צבע TLG/BL: נוגט בהיר

בסטים: [ראה Rebrickable](#)

[נפש בא LEGO® Pick a Brick](#)



מזהה רכיב 6466330 :

מזהה עיצוב 105993 :

שם TLG: MICRO BODY, SKIRT, NO. 38

שם RB: MICRO BODY, SKIRT, NO. 38

צבע TLG/BL: חום בינוני

בסטים: [ראה Rebrickable](#)

[נפש ב LEGO® Pick a Brick](#)



מזהה רכיב 6466192 :

מזהה עיצוב 105942 :

שם TLG: MICRO BODY, SKIRT, NO. 39

שם RB: MICRO BODY, SKIRT, NO. 39

צבע TLG/BL: שיזוף חם

בסטים: [ראה Rebrickable](#)

[נפש ב LEGO® Pick a Brick](#)



מזהה רכיב 6465587 :

שם **RB: Microdoll Body Short Dress** צהוב בהיר בהיר, הדפס חיות לבן

צבע **TLG/BL:** נוגט בהיר

בסטים: [ראה Rebrickable](#)

חפש ב [LEGO® Pick a Brick](#) -

-
-
-
-
-



מזהה רכיב 6466756 :

מזהה עיצוב 106080 :

שם **TLG: MICRO BODY, SKIRT, NO. 37**

שם **RB: Microdoll Body Short** שמלת מגנטה עם חולצת תכלת כהה, רצועת זהב עם

כוכב, הדפס כתמים

צבע **TLG/BL:** סגול אדמדם בוהק/מגנטה

בסטים: [ראה Rebrickable](#)

חפש ב [LEGO® Pick a Brick](#) -

-
-
-
-
-
-
-
-



- מזהה רכיב 6469473 :
- מזהה עיצוב 106472 :
- שם 1. NO. SWADDLED BABY, TLG:
- שם 1. NO. SWADDLED BABY, RB:
- TLG/BL צבע: לבנדר
- [בסטים: ראה Rebrickable](#)
- [נפש ב LEGO® Pick a Brick](#)

[חזרה לאינדקס](#)

דמויות שאינן ניתנות לבנייה (דופלו, פאבולנד וכו') (8)



- מזהה רכיב 6477388 :
- מזהה עיצוב 35516 :
- שם 178. NO. ADULT FIGURE, TLG:
- שם RB: דמות מבוגר, מס. 178
- צבע: TLG/BL כתום בהיר/כתום
- [בסטים: ראה Rebrickable](#)
- [נפש ב LEGO® Pick a Brick](#)



מזהה רכיב 6469007 :

מזהה עיצוב 102748 :

שם, TLG: ADULT FIGURE, מס' 175

שם: RB: דמות מבוגר, מס' 175

צבע: TLG/BL: Aqua/ Light Aqua

בסטים: [ראה Rebrickable](#)

[פיש ב LEGO® Pick a Brick](#)

-
-
-
-
-
-
-



מזהה רכיב 6474068 :

מזהה עיצוב 69713 :

שם, TLG: CHILD FIGURE, NO. 82

שם: RB: דמות ילד, מס. 82

צבע: TLG/BL: תכלת בינוני

בסטים: [ראה Rebrickable](#)

[פיש ב LEGO® Pick a Brick](#)

-
-
-
-
-
-
-



מזהה רכיב 6469539 :

מזהה עיצוב 65245 :

שם TLG: CHILD FIGURE, NO. 78

שם RB: ילד דמות דפלו עם שתי לחמניות מלמעלה ופוני ארוך כתום, רגליים בצבע כחול בהיר, חולצה לבנה עם הדפס כתמים אדומים

צבע TLG/BL: סגול בהיר/ורוד בהיר

בסטים: [ראה Rebrickable](#)

[פיש ב LEGO® Pick a Brick](#)



מזהה רכיב 6469554 :

מזהה עיצוב 102708 :

שם TLG: CHILD FIGURE, NO. 70

שם RB: Duplo Figure Child, אפרו חום כהה, רגליים בצבע אפור כחלחל בהיר, חולצה ורודה בהירה עם הדפס תווים למוזיקה

צבע TLG/BL: ירוק צהבהב בהיר/ ליים

בסטים: [ראה Rebrickable](#)

[פיש ב LEGO® Pick a Brick](#)



- מזהה רכיב: לא ידוע
- שם: RB: דמות דופלו עם קסדה כתום בהיר בהיר, רגליים בהיר כתום בהיר, הדפס חליפת חלל
- צבע: TLG/BL: תכלת כהה
- הערות: מזהה אלמנט לא ידוע
- בסטים: [ראה Rebrickable](#)



- מזהה רכיב: 6472609 :
- מזהה עיצוב: 49303 :
- שם: TLG: ADULT FIGURE, NO. 89
- שם: RB: דמות דופלו עם קסדה כתום בהיר בהיר, רגליים בהיר כתום בהיר, הדפס חליפת חלל
- צבע: TLG/BL: כתום צהבהב להבה/ כתום בהיר בהיר
- בסטים: [ראה Rebrickable](#)
- [פיש ב LEGO® Pick a Brick](#) -



מזהה רכיב 6473049 :

מזהה עיצוב 49303 :

שם TLG: ADULT FIGURE, NO. 177

שם RB: דמות דופלו עם קסדה תכלת בינונית, רגליים תכלת בינוניות, הדפס חליפת חלל

צבע TLG/BL: תכלת בינוני

בסטים: [ראה Rebrickable](#)

[נפש בא LEGO® Pick a Brick](#)

[חזרה לאינדקס](#)

אחר(1)



מזהה רכיב 6465626 :

מזהה עיצוב 105854 :

שם TLG: FLAT TILE 2X2, NO. 699

שם RB: אריח 2 על 2 עם הדפס לוגו חלל קלאסי מודרני

צבע TLG/BL: לבן

בסטים: [ראה Rebrickable](#)

[נפש בא LEGO® Pick a Brick](#)

לוחות(5)



מזהה רכיב 6465537 :

מזהה עיצוב 105767 :

שם TLG: WALL ELEMENT 1X2X2, NO. 14

שם RB: לוח 1 x 2 x 2 עם הדפס לבן '05'

צבע TLG/BL: אדום/אדום בהיר

בסטים: [ראה Rebrickable](#)

נפש בא [LEGO® Pick a Brick](#)



מזהה רכיב 6469016 :

מזהה עיצוב 106343 :

שם TLG: WALL ELEMENT 1X4X3, NO. 37

שם RB: פאנל 1 x 3 x 4 עם מסך מחשב, קריסטל, הדפסת סוללה

צבע TLG/BL: כחול בהיר שקוף/ כחול טרנס-לייט

בסטים: [ראה Rebrickable](#)

נפש בא [LEGO® Pick a Brick](#)



מזהה רכיב 6461954 :

מזהה עיצוב 105296 :

שם TLG: WALL ELEMENT 1X4X3, NO. 36

שם RB: פאנל 1 3 x 4 עם הדפס כוכב החיים בצבע טורקיז כהה

צבע TLG/BL : לבן

בסטים : [ראה Rebrickable](#)

נפש בא [LEGO® Pick a Brick](#)



מזהה רכיב 6471776 :

מזהה עיצוב 106646 :

שם TLG: WALL 4X16X10, W/ GATE, NO. 14

שם RB: WALL 4X16X10, W/ GATE, NO. 14

צבע TLG/BL: Aqua/ Light Aqua

בסטים : [ראה Rebrickable](#)

נפש בא [LEGO® Pick a Brick](#)



מזהה רכיב 6465577 : •

מזהה עיצוב 105807 : •

שם TLG: WALL ELEMENT 1X4X3, NO. 35 •

שם RB: WALL ELEMENT 1X4X3, NO. 35 •

צבע TLG/BL: צהוב לבנים/שיזוף •

בסטים: [ראה Rebrickable](#) •

נפש ב [LEGO® Pick a Brick](#) - •

[חזרה לאינדקס](#)

צמחים ובעלי חיים (22)



מזהה רכיב 6466743 : •

מזהה עיצוב 106070 : •

שם TLG: BIRD, NO. 29 •

שם RB: חיה, ציפור, בהיר עם מקור צהוב, רגליים, הדפס אלמוגים •

צבע TLG/BL: ירוק צהבהב בהיר/ ליים •

הערות: הופעה ראשונה מחוץ ל-Sonic •

בסטים: [ראה Rebrickable](#) •

נפש ב [LEGO® Pick a Brick](#) - •



• מזהה רכיב 6466395 :

• מזהה עיצוב 106040 :

• שם TLG: CAT, NO. 45

• שם RB: בעל חיים, חתול, שמנמן עם חליפת חלל, הדפס פנים בצבע שזוף כהה/צהוב בהיר בהיר

• TLG/BL צבע: לבן

• [בסטים: ראה Rebrickable](#)

• [נפש ב LEGO® Pick a Brick](#)



• מזהה רכיב 6469335 :

• מזהה עיצוב 106408 :

• שם TLG: ANIMAL, NO. 160

• שם RB: חיה, דינוזאור, אנקילוזאורוס, תינוק עם קוצים ורגליים שזופות, הדפס עיניים כתומות כהות

• צבע: TLG/BL כתום כהה

• [בסטים: ראה Rebrickable](#)

• [נפש ב LEGO® Pick a Brick](#)



מזהה רכיב 6469332 :

מזהה עיצוב 106406 :

שם TLG: ANIMAL, NO. 162

שם RB: בעל חיים, דינוזאור, דורס, תינוק, דף תכלת בינוני, הדפס כתמים סגול כהה

צבע TLG/BL: ירוק חול

בסטים: [ראה Rebrickable](#)

[פיש בא בריק - LEGO® Pick a Brick](#)



מזהה רכיב 6469331 :

מזהה עיצוב 106405 :

שם TLG: ANIMAL, NO. 161

שם RB: בעל חיים, דינוזאור, דורס, ילד, הדפס פסים כחולים חול

צבע TLG/BL: אפור אבן בינוני/אפור כחלחל בהיר

בסטים: [ראה Rebrickable](#)

[פיש בא בריק - LEGO® Pick a Brick](#)



מזהה רכיב 6469334 :

מזהה עיצוב 106407 :

שם TLG: ANIMAL, NO. 163

שם RB: בעל חיים, דינוזאור, טריצרטופס, תינוק, צד תחתון שזוף, הדפס כתמים אפורים כהים

צבע TLG/BL: אפור אבן כהה / אפור כחלחל כהה

בסטים: [ראה Rebrickable](#)

[פיש ב LEGO® Pick a Brick](#)



מזהה רכיב 6470913 :

מזהה עיצוב 106605 :

שם TLG: DOG, NO. 59

שם RB: חיה, כלב, בולדוג עם ניבים שזופים, צווארון טורקיז כהה

צבע TLG/BL: לבן

בסטים: [ראה Rebrickable](#)

[פיש ב LEGO® Pick a Brick](#)



מזהה רכיב 6466326 :

מזהה עיצוב 105989 :

שם TLG: DOG, POODLE, W/ 1.5 HOLE, NO. 10

שם RB: חיה, כלב, פודל עם הדפס צווארון ורוד בוהק

צבע TLG/BL: כתום כהה

בסטים: [ראה Rebrickable](#)

[פוש ב LEGO® Pick a Brick](#)



מזהה רכיב 6466188 :

מזהה עיצוב 105938 :

שם TLG: DOG, W/HOLE, DIA. 1.5, לא 45

שם RB: חיה, כלב, פאג - עומד עם עיניים חומות אדמדמות רחבות, הדפס פנים ואוזניים (Dango)

צבע TLG/BL: צהוב לבנים/שיזוף

בסטים: [ראה Rebrickable](#)

[פוש ב LEGO® Pick a Brick](#)

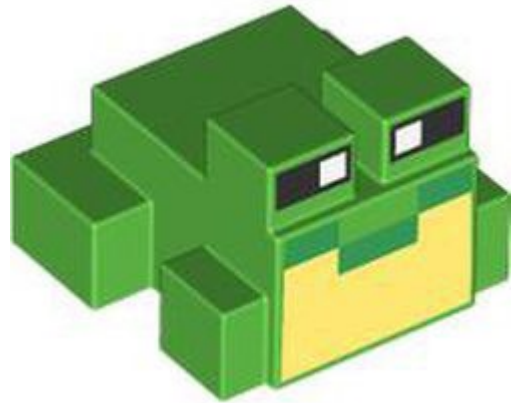

מזהה רכיב 6468482 :

מזהה עיצוב 106308 :

שם TLG: ANIMAL, NO. 159

שם RB: חיה, צפרדע / קרפדה, בטן צהובה בהירה, הדפס עיניים

צבע: TLG/BL ירוק בהיר

בסטים: [ראה Rebrickable](#)

[נפש בא LEGO® Pick a Brick](#)



מזהה רכיב 6466771 :

מזהה עיצוב 106094 :

שם TLG: GOAT, עם 1.5 חורז NO. 3,

שם RB: חיה, עז עם הדפס כתמי שיזוף כהים

צבע: TLG/BL לבן

בסטים: [ראה Rebrickable](#)

[נפש בא LEGO® Pick a Brick](#)



- מזהה רכיב 6466396 :
- מזהה עיצוב 106041 :
- שם, TLG: HAMSTER עם 1.5 חור, מס. 13
- שם: RB בעל חיים, אוגר, עיניים שחורות, שפם, אף שחור, אוזניים ורודות בהירות, הדפס לחיים בולטות
- צבע: TLG/BL כתום בהיר/כתום
- [בסטים: ראה Rebrickable](#)
- [נפש ב LEGO® Pick a Brick](#)



- מזהה רכיב 6466397 :
- מזהה עיצוב 106042 :
- שם, TLG: HAMSTER עם 1.5 חור, מס. 14
- שם: RB בעל חיים, אוגר, עיניים שחורות, שפם, אף שחור, פנים לבנות, פה פתוח
- צבע: TLG/BL כחול חול
- [בסטים: ראה Rebrickable](#)
- [נפש ב LEGO® Pick a Brick](#)



מזהה רכיב 6466328 :

מזהה עיצוב 105991 :

שם, TLG: HAMSTER עם 1.5 חור, מס. 12

שם: RB בעל חיים, אוגר, עיניים שחורות, שפם, אף ורוד בהיר, אוזניים, פנים לבנות

צבע: TLG/BL צהוב לבנים/שיזוף

בסטים: [ראה Rebrickable](#)

[פיש ב LEGO® Pick a Brick](#)

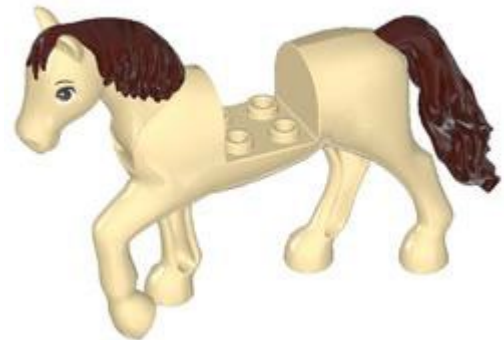

מזהה רכיב 6466780 :

שם: RB חיה, סוס עם רגל מוגבהת, ראש נע, זנב חום כהה והדפס רעמה

צבע: TLG/BL צהוב לבנים/שיזוף

בסטים: [ראה Rebrickable](#)

[פיש ב LEGO® Pick a Brick](#)



- מזהה רכיב 6466327 :
- מזהה עיצוב 105990 :
- שם: TLG חזיר, עם 1.5 חור, מס. 5
- שם: RB בעל חיים, חזיר, קטן עם עיניים חומות בהירות, הדפס אף ורוד כהה
- צבע: TLG/BL סגול בהיר/ורוד בהיר
- בסטים: [ראה Rebrickable](#)
- [נפש ב LEGO® Pick a Brick](#)



- מזהה רכיב 6466178 :
- מזהה עיצוב 105925 :
- שם: TLG: BUNNY, BABY, NO. 13
- שם: RB חיה, ארנב/שפן, תינוקות עם עיניים שחורות, הדפס אף שזוף
- צבע: TLG/BL כתום כהה
- בסטים: [ראה Rebrickable](#)
- [נפש ב LEGO® Pick a Brick](#)



- מזהה רכיב 6466183 :
- מזהה עיצוב 105930 :
- שם TLG: CAT, NO. 43
- שם RB: CAT, NO. 43
- צבע TLG/BL: כתום בהיר/כתום
- בסטים: [ראה Rebrickable](#)
- [נפש ב LEGO® Pick a Brick](#)



- מזהה רכיב 6466325 :
- מזהה עיצוב 105988 :
- שם TLG: CAT, עם 1.5 חור, מס. 32
- שם RB: CAT, עם 1.5 חור, מס. 32
- TLG/BL צבע: לבן
- בסטים: [ראה Rebrickable](#)
- [נפש ב LEGO® Pick a Brick](#)



- מזהה רכיב 6465614 :
- מזהה עיצוב 105844 :
- שם TLG: DOG, NO. 57
- שם RB: DOG, NO. 57
- צבע TLG/BL: נוגט בינוני
- בסטים: [ראה Rebrickable](#)
- [LEGO® Pick a Brick](#) - נפש



- מזהה רכיב 6466352 :
- מזהה עיצוב 106006 :
- שם TLG: קיפוד, עם 1,5 חור, מס. 2
- שם RB: קיפוד, עם 1,5 חור, מס. 2
- צבע TLG/BL: חום אדמדם
- בסטים: [ראה Rebrickable](#)
- [LEGO® Pick a Brick](#) - נפש



- מזהה רכיב: לא ידוע
- שם: RB: חרק, פרפר עם תכלת כהה, הדפס כנפיים ירוקות בהירות
- צבע: TLG/BL
- הערות: מזהה אלמנט לא ידוע
- בסטים: [ראה Rebrickable](#)

[חזרה לאינדקס](#)

צלחות(1)



- מזהה רכיב: 6471716
- מזהה עיצוב: 106630
- שם: TLG: PLATE 1X1, NO. 28
- שם: RB: לוח 1 x 1 עם הדפס ריבוע שחור
- צבע: TLG/BL: אפור אבן בינוני/אפור כחלחל בהיר
- בסטים: [ראה Rebrickable](#)
- [נפש ב LEGO® Pick a Brick](#)

[חזרה לאינדקס](#)

צלחות עגולות מעוקלות וכלים (3)



- מזהה רכיב: לא ידוע
- שם: RB: צלחת 2 x 2 הפוך [רדאר] עם זהב '25', הדפס עיגול
- צבע: TLG/BL צבע: שחור
- הערות: מזהה אלמנט לא ידוע
- בסטים: [ראה Rebrickable](#)



- מזהה רכיב: 6469680 :
- שם: RB: צלחת 6 על 6 הפוך (רדאר) עם חתיכים מוצקים עם הדפס
- צבע: TLG/BL שקוף/טרנס-צלול
- בסטים: [ראה Rebrickable](#)
- [פנש ב LEGO® Pick a Brick](#)



מזהה רכיב 6467588 :

מזהה עיצוב 106200 :

שם TLG: SLIDE SHOE ROUND 2X2, NO. 28

שם RB: SLIDE SHOE ROUND 2X2, NO. 28

צבע: TLG/BL חום אדמדם

בסטים: [ראה Rebrickable](#)

[פוש ב LEGO® Pick a Brick](#)

[חזרה לאינדקס](#)

צלחות מיוחדות (1)



מזהה רכיב 6467604 :

מזהה עיצוב 106204 :

שם TLG: PLATE 4X6 עם 12 ידיות, מס. 32

שם RB: לוח מיוחד 4 x 6 עם חתיכים על 3 קצוות עם הדפס 'LEGO', 'Marvel',

'SPIDER-MAN'

צבע: TLG/BL שחור

בסטים: [ראה Rebrickable](#)

[פוש ב LEGO® Pick a Brick](#)

מיוחד טכני(2)



- מזהה רכיב 6465546 :
- מזהה עיצוב 105776 :
- שם TLG: BALL 10.2, W/ CROSS HOLE, NO. 1035
- שם RB: Technic Ball Joint עם הדפס עין דרקון שחור/זהב/כהה
- צבע TLG/BL: כתום צהבהב להבה/ כתום בהיר בהיר
- בסטים: ראה Rebrickable
- נפש ב LEGO® Pick a Brick



- מזהה רכיב: לא ידוע
- שם RB: Technic Ball Joint עם '10' לבן, הדפס משקל הלטר
- TLG/BL צבע: שחור
- הערות: מזהה אלמנט לא ידוע
- בסטים: ראה Rebrickable

אריחים (37)



- מזהה רכיב 6468457 :
- מזהה עיצוב 106283 :
- שם TLG: FLAT TILE 1X1, NO. 303
- שם RB: FLAT TILE 1X1, NO. 303
- צבע TLG/BL: צהוב לבנים/שיזוף
- בסטים: [ראה Rebrickable](#)
- [פוש ב LEGO® Pick a Brick](#)

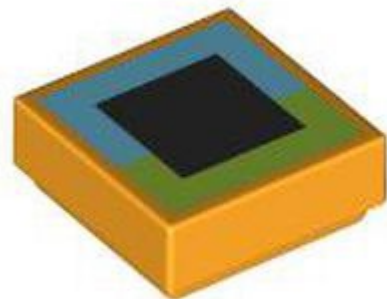

- מזהה רכיב 6468493 :
- מזהה עיצוב 106318 :
- שם TLG: FLAT TILE 1X1, NO. 305
- שם RB: FLAT TILE 1X1, NO. 305
- צבע TLG/BL: כתום צהבהב להבה/ כתום בהיר בהיר
- בסטים: [ראה Rebrickable](#)
- [פוש ב LEGO® Pick a Brick](#)

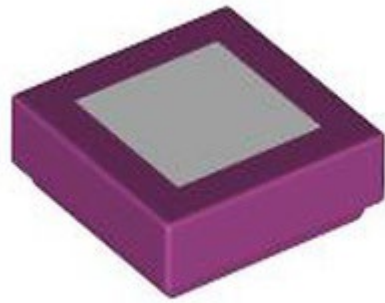

- מזהה רכיב 6468491 :
- מזהה עיצוב 106316 :
- שם TLG: FLAT TILE 1X1, NO. 306
- שם RB: FLAT TILE 1X1, NO. 306
- צבע: TLG/BL: סגול אדמדם בוחק/מגנטה
- בסטים: [ראה Rebrickable](#)
- [פיש ב LEGO® Pick a Brick](#)

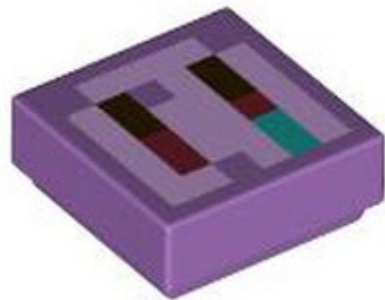

- מזהה רכיב 6468492 :
- מזהה עיצוב 106317 :
- שם TLG: FLAT TILE 1X1, NO. 307
- שם RB: FLAT TILE 1X1, NO. 307
- צבע: TLG/BL: לבנדר בינוני
- בסטים: [ראה Rebrickable](#)
- [פיש ב LEGO® Pick a Brick](#)

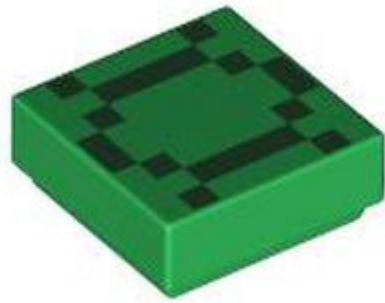

- מזהה רכיב 6468474 :
- מזהה עיצוב 106300 :
- שם TLG: FLAT TILE 1X1, NO. 310
- שם RB: FLAT TILE 1X1, NO. 310
- צבע: TLG/BL ירוק כהה/ירוק
- [בסטים: ראה Rebrickable](#)
- [נפש ב LEGO® Pick a Brick](#)

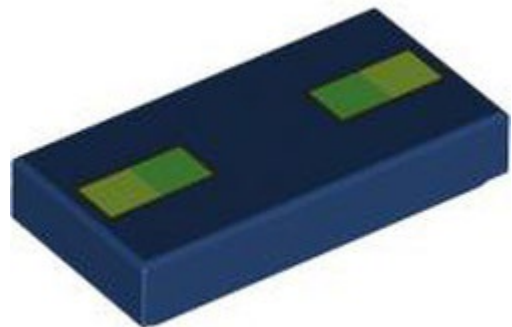

- מזהה רכיב 6468458 :
- מזהה עיצוב 106284 :
- שם TLG: FLAT TILE 1X2, NO. 397
- שם RB: FLAT TILE 1X2, NO. 397
- צבע: TLG/BL כחול אדמה/ כחול כהה
- [בסטים: ראה Rebrickable](#)
- [נפש ב LEGO® Pick a Brick](#)



- מזהה רכיב 6466347 :
- מזהה עיצוב 106005 :
- שם TLG: FLAT TILE 1X2, NO. 4010
- שם RB: FLAT TILE 1X2, NO. 4010
- TLG/BL צבע: לבן
- [בסטים: ראה Rebrickable](#)
- [פיש בא בריק - LEGO® Pick a Brick](#)



- מזהה רכיב 6466377 :
- מזהה עיצוב 106025 :
- שם TLG: FLAT TILE 1X2, NO. 4030
- שם RB: FLAT TILE 1X2, NO. 4030
- TLG/BL צבע: לבן
- [בסטים: ראה Rebrickable](#)
- [פיש בא בריק - LEGO® Pick a Brick](#)

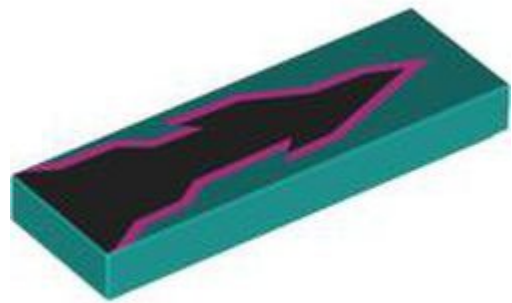

- מזהה רכיב 6465832 :
- מזהה עיצוב 105889 :
- שם TLG: FLAT TILE 1X3, NO. 51
- שם RB: FLAT TILE 1X3, NO. 51
- צבע TLG/BL: ירוק כחלחל בהיר / טורקיז כהה
- בסטים: [ראה Rebrickable](#)
- [פיש בא ב-LEGO® Pick a Brick](#)

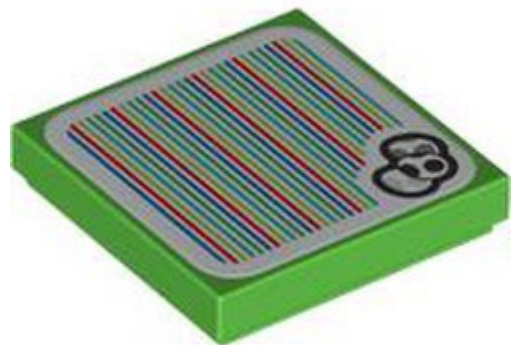

- מזהה רכיב 6474128 :
- מזהה עיצוב 106901 :
- שם TLG: FLAT TILE 2X2 עם מדבקה מס. 256
- שם RB: FLAT TILE 2X2 עם מדבקה מס. 256
- צבע TLG/BL: ירוק בהיר
- בסטים: [ראה Rebrickable](#)
- [פיש בא ב-LEGO® Pick a Brick](#)

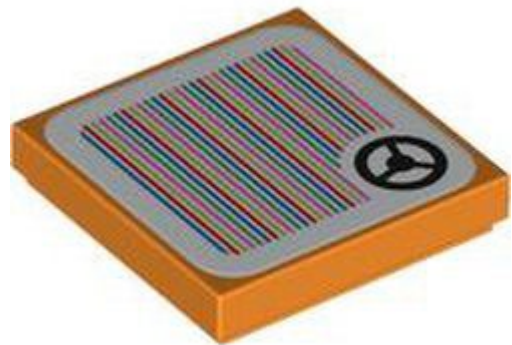

- מזהה רכיב 6474140 :
- מזהה עיצוב 106902 :
- שם, TLG: FLAT TILE 2X2 עם מדבקה מס. 257
- שם, RB: FLAT TILE 2X2 עם מדבקה מס. 257
- צבע: TLG/BL כתום בהיר/כתום
- [בסטים: ראה Rebrickable](#)
- [פיש בא ב-LEGO® Pick a Brick](#)

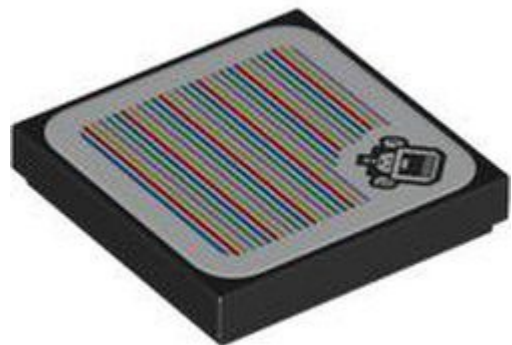

- מזהה רכיב 6475322 :
- מזהה עיצוב 106982 :
- שם, TLG: FLAT TILE 2X2 עם מדבקה מס. 260
- שם, RB: FLAT TILE 2X2 עם מדבקה מס. 260
- צבע: TLG/BL שחור
- [בסטים: ראה Rebrickable](#)
- [פיש בא ב-LEGO® Pick a Brick](#)

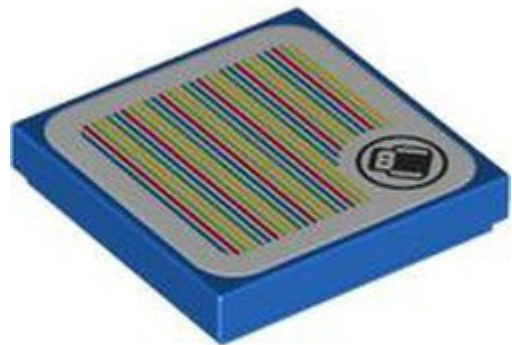

- מזהה רכיב 6475331 :
- מזהה עיצוב 106985 :
- שם, TLG: FLAT TILE 2X2 עם מדבקה מס. 261
- שם, RB: FLAT TILE 2X2 עם מדבקה מס. 261
- צבע: TLG/BL כחול בהיר/כחול
- [בסטים: ראה Rebrickable](#)
- [פיש בא LEGO® Pick a Brick](#)

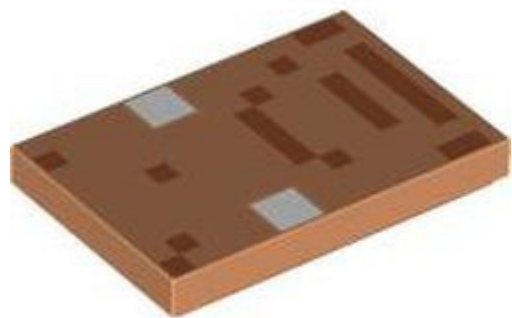

- מזהה רכיב 6468477 :
- מזהה עיצוב 106303 :
- שם, TLG: FLAT TILE 2X3, NO. 124
- שם, RB: FLAT TILE 2X3, NO. 124
- צבע: TLG/BL נוגט
- [בסטים: ראה Rebrickable](#)
- [פיש בא LEGO® Pick a Brick](#)



- מזהה רכיב 6471106 :
- מזהה עיצוב 106608 :
- שם TLG: FLAT TILE 2X4, NO. 321
- שם RB: FLAT TILE 2X4, NO. 321
- צבע TLG/BL: אדום/אדום בהיר
- [בסטים: ראה Rebrickable](#)
- [נפש ב LEGO® Pick a Brick](#)



- מזהה רכיב 6466184 :
- מזהה עיצוב 105931 :
- שם TLG: FLAT TILE 2X4, NO. 322
- שם RB: FLAT TILE 2X4, NO. 322
- צבע TLG/BL: צהוב לבנים/שיזוף
- [בסטים: ראה Rebrickable](#)
- [נפש ב LEGO® Pick a Brick](#)



- מזהה רכיב 6464144 :
- מזהה עיצוב 105463 :
- שם TLG: FLAT TILE 6X6, NO. 18
- שם RB: FLAT TILE 6X6, NO. 18
- צבע TLG/BL: לבן
- בסטים: [ראה Rebrickable](#)
- [פיש בא בריקס LEGO® Pick a Brick](#)



- מזהה רכיב 6471792 :
- מזהה עיצוב 106659 :
- שם TLG: FLAT TILE 1X1, NO. 311
- שם RB: אריח 1 x 1 עם נחש/תולעת זהב על רקע לבן
- צבע TLG/BL: נוגט בינוני
- בסטים: [ראה Rebrickable](#)
- [פיש בא בריקס LEGO® Pick a Brick](#)



- מזהה רכיב 6465630 :
- מזהה עיצוב 105858 :
- שם TLG: FLAT TILE 1X2, NO. 396
- שם RB: אריח 1 x 2 עם סוללה, הדפסת גרפים
- TLG/BL צבע: לבן
- [בסטים: ראה Rebrickable](#)
- [חפש ב LEGO® Pick a Brick](#)

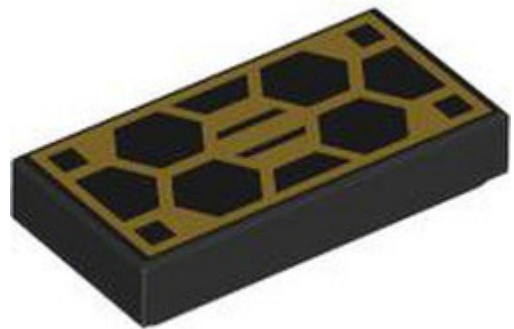

- מזהה רכיב 6465826 :
- מזהה עיצוב 105883 :
- שם TLG: FLAT TILE 1X2, NO. 402
- שם RB: אריח 1 על 2 עם הדפס מעגלים זהב / פאנל סולארי
- TLG/BL צבע: שחור
- [בסטים: ראה Rebrickable](#)
- [חפש ב LEGO® Pick a Brick](#)



- מזהה רכיב: לא ידוע
- שם: RB אריח 1 x 2 עם חריץ ולבנדר/כתום בהיר/ליים מקלדת מחשב ללא הדפסת אותיות
- TLG/BL צבע: שחור
- הערות: מזהה אלמנט לא ידוע
- בסטים: [ראה Rebrickable](#)



- מזהה רכיב: 6466346
- מזהה עיצוב: 106004
- שם: TLG: FLAT TILE 1X4, NO. 202
- שם: RB אריח 1 x 4 עם הדפס סרגל
- TLG/BL צבע: לבן
- בסטים: [ראה Rebrickable](#)
- [נפש ב LEGO® Pick a Brick](#)



מזהה רכיב 6465833 :

מזהה עיצוב 105890 :

שם TLG: FLAT TILE 1X4, NO. 200

שם RB: אריח 1 x 4 עם הדפס פסים לבנים וכחול כהה

צבע TLG/BL: כתום צהבהב להבה/ כתום בהיר בהיר

בסטים: [ראה Rebrickable](#)

[נפש ב LEGO® Pick a Brick](#)



מזהה רכיב 6468323 :

מזהה עיצוב 106273 :

שם TLG: FLAT TILE 1X6, NO. 41

שם RB: אריח 1 x 6 עם פסי אזהרה, הדפס צלחות צלעות

צבע TLG/BL: צהוב בהיר/צהוב

בסטים: [ראה Rebrickable](#)

[נפש ב LEGO® Pick a Brick](#)



מזהה רכיב 6467547 :

מזהה עיצוב 106180 :

שם TLG: FLAT TILE 2X2, NO. 702

שם RB: אריח 2x2 עם חריץ, לוח שריון אפור-כחלחל כהה, הדפס מרכז אדום (כור קשת)

צבע TLG/BL: אפור אבן כהה / אפור כחלחל כהה

בסטים: [ראה Rebrickable](#)

[נפש ב LEGO® Pick a Brick](#)



מזהה רכיב 6465425 :

מזהה עיצוב 105713 :

שם TLG: FLAT TILE 2X3, NO. 128

שם RB: אריח 2x3 פוסטר מבוקש עם הדפס 'WANTED' ו-'604-15'

צבע TLG/BL: לבן

בסטים: [ראה Rebrickable](#)

[נפש ב LEGO® Pick a Brick](#)



- מזהה רכיב 6465432 :
- מזהה עיצוב 105720 :
- שם TLG: FLAT TILE 2X3, NO. 127
- שם RB: אריח 2, 3 x פוסטר מבוקש עם הדפס 'WANTED' ו-'604-16'
- TLG/BL צבע: לבן
- [בסטים: ראה Rebrickable](#)
- [פיש בא LEGO® Pick a Brick](#)



- מזהה רכיב 6470911 :
- מזהה עיצוב 106604 :
- שם TLG: FLAT TILE 2X3, NO. 126
- שם RB: אריח 2, 3 x פוסטר מבוקש עם הדפס 'WANTED' ו-'604-17'
- TLG/BL צבע: לבן
- [בסטים: ראה Rebrickable](#)
- [פיש בא LEGO® Pick a Brick](#)



- מזהה רכיב 6465458 :
- מזהה עיצוב 105733 :
- שם TLG: FLAT TILE 2X3, NO. 125
- שם RB: אריח 2 על 3, פוסטר מבוקש עם הדפס 'WANTED' ו-'604-18'
- TLG/BL צבע: לבן
- [בסטים: ראה Rebrickable](#)
- [פיש בא LEGO® Pick a Brick](#)



- מזהה רכיב 6465471 :
- מזהה עיצוב 105737 :
- שם TLG: FLAT TILE 2X3, NO. 129
- שם RB: אריח 2 X 3, פוסטר מבוקש עם הדפס 'WANTED' ו-'604-19'
- TLG/BL צבע: לבן
- [בסטים: ראה Rebrickable](#)
- [פיש בא LEGO® Pick a Brick](#)



מזהה רכיב 6465588 :

מזהה עיצוב 105818 :

שם TLG: FLAT TILE 2X4, NO. 319

שם RB: אריח 2 על 4 עם חריץ, חזית רכב עם פנסים, סורג, הדפס סוס ופרסה

צבע TLG/BL: כתום צהבהב להבה/ כתום בהיר בהיר

בסטים: [ראה Rebrickable](#)

[פוש ב LEGO® Pick a Brick](#)

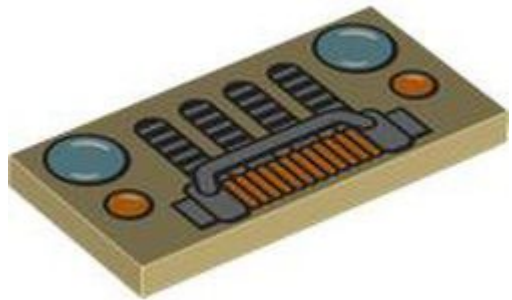

מזהה רכיב 6470880 :

מזהה עיצוב 106599 :

שם TLG: FLAT TILE 2X4, NO. 324

שם RB: אריח 2 x 4 עם חריץ, גריל קדמי של ג'יפ, כננת והדפסת פנסים

צבע TLG/BL: צהוב לבנים/שיזוף

בסטים: [ראה Rebrickable](#)

[פוש ב LEGO® Pick a Brick](#)

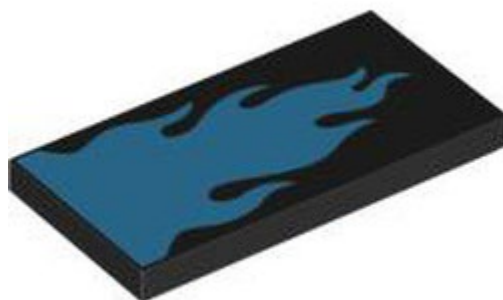

- מזהה רכיב 6461952 :
- מזהה עיצוב 105294 :
- שם TLG: FLAT TILE 2X4, NO. 320
- שם RB: אריח 2 x 4 עם הדפס בינוני תכלת להבות
- TLG/BL צבע: שחור
- [בסטים: ראה Rebrickable](#)
- [פנש ב LEGO® Pick a Brick](#)



- מזהה רכיב 6461955 :
- מזהה עיצוב 105297 :
- שם TLG: TILE 2X6, NO. 29
- שם RB: אריח 2 x 6 עם חזית רכב, פנסים, גריל, הדפס כוכב החיים
- צבע: TLG/BL ירוק כחלחל בהיר/ טורקיז כהה
- [בסטים: ראה Rebrickable](#)
- [פנש ב LEGO® Pick a Brick](#)



- מזהה רכיב 646194 :
- מזהה עיצוב 105283 :
- שם TLG: TILE 2X6, NO. 30
- שם RB: אריח 2 x 6 עם הדפס להבות אדומות וצהובות
- TLG/BL צבע: שחור
- [בסטים: ראה Rebrickable](#)
- [חפש ב LEGO® Pick a Brick](#)



- מזהה רכיב 6464143 :
- מזהה עיצוב 105462 :
- שם TLG: TILE 2X6, NO. 31
- שם RB: אריח 2 על 6 עם הדפס לבן 'POLAROID'
- TLG/BL צבע: שחור
- [בסטים: ראה Rebrickable](#)
- [חפש ב LEGO® Pick a Brick](#)



- מזהה רכיב 6469346 :
- מזהה עיצוב 106410 :
- שם TLG: TILE 4X4, NO. 4
- שם RB: אריח 4 על 4 עם הדפס 'בורגרים' על שדה צהוב, בורגר, להבות אדומות וצהובות
- TLG/BL צבע: שחור
- [בסטים: ראה Rebrickable](#)
- [פנש ב LEGO® Pick a Brick](#)

[חזרה לאינדקס](#)

אריחים עגולים ומעוקלים (28)



- מזהה רכיב 6468479 :
- מזהה עיצוב 106305 :
- שם TLG: FLAT TILE 2X2, ROUND, NO. 1288
- שם RB: FLAT TILE 2X2, ROUND, NO. 1288
- TLG/BL צבע: שחור
- [בסטים: ראה Rebrickable](#)
- [פנש ב LEGO® Pick a Brick](#)



מזהה רכיב 6471758 :

מזהה עיצוב 106636 :

שם TLG: FLAT TILE 2X2, ROUND, NO. 1293

שם RB: FLAT TILE 2X2, ROUND, NO. 1293

TLG/BL צבע: לבנדר

בסטים: [ראה Rebrickable](#)

[פיש בא בריקס LEGO® Pick a Brick](#)



מזהה רכיב 6471757 :

מזהה עיצוב 106635 :

שם TLG: FLAT TILE 2X2, ROUND, NO. 1294

שם RB: FLAT TILE 2X2, ROUND, NO. 1294

TLG/BL צבע: לבנדר

בסטים: [ראה Rebrickable](#)

[פיש בא בריקס LEGO® Pick a Brick](#)



מזהה רכיב 6465578 :

מזהה עיצוב 105808 :

שם TLG: TILE 2X4, CIRCLE, NO. 37

שם RB: TILE 2X4, CIRCLE, NO. 37

צבע TLG/BL: לבן

בסטים: [ראה Rebrickable](#)

[נפש בא LEGO® Pick a Brick](#)



מזהה רכיב 6471759 :

מזהה עיצוב 106637 :

שם TLG: TILE 2X4, CIRCLE, NO. 39

שם RB: TILE 2X4, CIRCLE, NO. 39

צבע TLG/BL: זהב חם/זהב פנינה

בסטים: [ראה Rebrickable](#)

[נפש בא LEGO® Pick a Brick](#)



- מזהה רכיב 6466775 :
- מזהה עיצוב 105937 :
- שם TLG: TILE 3X3, CIRCLE, NO. 32
- שם RB: TILE 3X3, CIRCLE, NO. 32
- TLG/BL צבע: לבן
- [בסטים: ראה Rebrickable](#)
- [פיש בא LEGO® Pick a Brick](#)



- מזהה רכיב: לא ידוע
- שם RB: אריח עגול 1x1 חצי עיגול עם הדפס לבנדר/כתום בהיר בהיר עכבר מחשב
- TLG/BL צבע: שחור
- הערות: מזהה אלמנט לא ידוע
- [בסטים: ראה Rebrickable](#)



- מזהה רכיב 6464310 :
- מזהה עיצוב 105489 :
- שם TLG: FLAT TILE 1X1, ROUND, NO. 270
- שם RB: אריח עגול 1 x 1 עם הדפס עין לבנה משוריית
- צבע TLG/BL: זהב חם/זהב פנינה
- [בסטים: ראה Rebrickable](#)
- [נפש ב LEGO® Pick a Brick](#)



- מזהה רכיב 6465627 :
- מזהה עיצוב 105855 :
- שם TLG: FLAT TILE 1X1, ROUND, NO. 272
- שם RB: אריח עגול 1 x 1 עם הדפסת סוללה
- צבע TLG/BL: לבן
- [בסטים: ראה Rebrickable](#)
- [נפש ב LEGO® Pick a Brick](#)

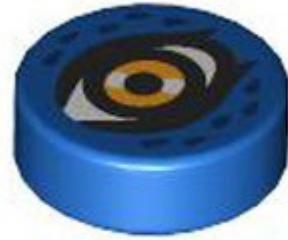

- מזהה רכיב 6474847 :
- מזהה עיצוב 106944 :
- שם TLG: FLAT TILE 1X1, ROUND, NO. 277
- שם RB: אריח עגול 1 x 1 עם הדפס עיניים בצבע כתום בהיר
- צבע TLG/BL: כחול בהיר/כחול
- בסטים: [ראה Rebrickable](#)
- [נפש ב LEGO® Pick a Brick](#)

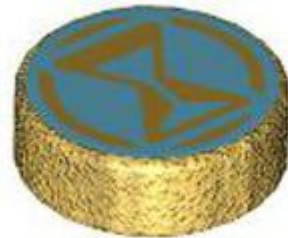

- מזהה רכיב 6469666 :
- מזהה עיצוב 106482 :
- שם TLG: FLAT TILE 1X1, ROUND, NO. 271
- שם RB: אריח עגול 1 x 1 עם הדפס שעון חול תכלת בינוני
- צבע TLG/BL: זהב חם/זהב פנינה
- בסטים: [ראה Rebrickable](#)
- [נפש ב LEGO® Pick a Brick](#)



- מזהה רכיב 646633 :
- מזהה עיצוב 105994 :
- שם TLG: FLAT TILE 1X1, ROUND, NO. 274
- שם RB: עגול אריח 1 x 1 עם הדפס נודלס
- צבע TLG/BL: נוגט בינוני
- [בסטים: ראה Rebrickable](#)
- [חפש ב LEGO® Pick a Brick](#)



- מזהה רכיב 646674 :
- מזהה עיצוב 106069 :
- שם TLG: FLAT TILE 1X1, ROUND, NO. 278
- שם RB: עגול אריח 1 x 1 עם הדפס זרעי חמניות
- צבע TLG/BL: צהוב לבנים/שיזוף
- [בסטים: ראה Rebrickable](#)
- [חפש ב LEGO® Pick a Brick](#)



מזהה רכיב 6471796 :

מזהה עיצוב 106663 :

שם TLG: FLAT TILE 2X2, ROUND, NO. 1297

שם RB: אריחים עגולים 2 על 2 עם מחזיק חתך תחתון, הדפס סילואט של אריאל

צבע TLG/BL: Aqua/ Light Aqua

בסטים: [ראה Rebrickable](#)

[נפש ב LEGO® Pick a Brick](#)

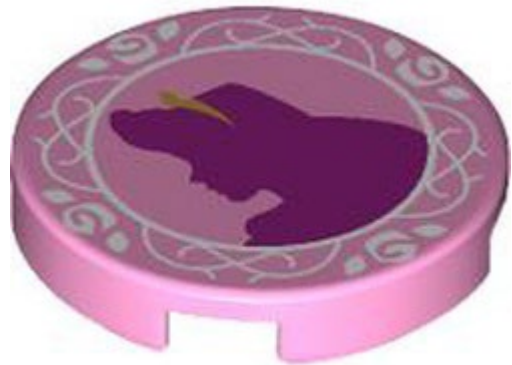

מזהה רכיב 6471793 :

מזהה עיצוב 106660 :

שם TLG: FLAT TILE 2X2, ROUND, NO. 1298

שם RB: אריח עגול 2 על 2 עם מחזיק חתך תחתון, הדפס צללית של אורורה

צבע TLG/BL: סגול בהיר/ורוד בהיר

בסטים: [ראה Rebrickable](#)

[נפש ב LEGO® Pick a Brick](#)



מזהה רכיב: 6471794

מזהה עיצוב: 106661

שם: TLG: FLAT TILE 2X2, ROUND, NO. 1300

שם: RB: אריח עגול 2 על 2 עם מחזיק חתך תחתון, הדפס צלילית סינדרלה

צבע: TLG/BL: תכלת בינוני

בסטים: [ראה Rebrickable](#)

[נפש ב LEGO® Pick a Brick](#)



מזהה רכיב: 6471769

מזהה עיצוב: 106639

שם: TLG: FLAT TILE 2X2, ROUND, NO. 1295

שם: RB: אריחים עגולים 2 על 2 עם מחזיק חתך תחתון, הדפס צלילית של אלזה

צבע: TLG/BL: Aqua/ Light Aqua

בסטים: [ראה Rebrickable](#)

[נפש ב LEGO® Pick a Brick](#)



מזהה רכיב 6469662 :

מזהה עיצוב 106582 :

שם TLG: FLAT TILE 2X2, ROUND, NO. 1289

שם RB: אריח עגול 2 על 2 עם מחזיק חתך תחתון, עין עם הדפס הדגשה לבנדר בינוני

צבע TLG/BL: שחור

בסטים: [ראה Rebrickable](#)

[נפש בא LEGO® Pick a Brick](#)



מזהה רכיב 6471770 :

מזהה עיצוב 106640 :

שם TLG: FLAT TILE 2X2, ROUND, NO. 1296

שם RB: אריחים עגולים 2 x 2 עם מחזיק חתך תחתון, הדפס של Snowgie Face

צבע TLG/BL: Aqua/ Light Aqua

בסטים: [ראה Rebrickable](#)

[נפש בא LEGO® Pick a Brick](#)



מזהה רכיב 6471795 :

מזהה עיצוב 106662 :

שם TLG: FLAT TILE 2X2, ROUND, NO. 1299

שם RB: אריחים עגולים 2 על 2 עם מחזיק חתך תחתון, הדפס צלילית של טיאנה

צבע TLG/BL: אביב צהבהב ירוק/ ירוק צהבהב

בסטים: [ראה Rebrickable](#)

[נפש ב LEGO® Pick a Brick](#)



מזהה רכיב 6467216 :

שם RB: אריח עגול 2x2 עם ראש דרקון, ציוד לבן בהדפס עיגול תכלת כהה

צבע TLG/BL: זהב חם/זהב פנינה

בסטים: [ראה Rebrickable](#)

[נפש ב LEGO® Pick a Brick](#)



- מזהה רכיב 6464145 :
- מזהה עיצוב 105464 :
- שם TLG: FLAT TILE 2X2, ROUND, NO. 1291
- שם RB: אריח עגול 2 על 2 עם הדפס עיגול אדום
- צבע TLG/BL: לבן
- בסטים: [ראה Rebrickable](#)
- [נפש ב LEGO® Pick a Brick](#)



- מזהה רכיב 6461942 :
- מזהה עיצוב 105284 :
- שם TLG: FLAT TILE 2X2, ROUND, NO. 1286
- שם RB: אריח עגול 2 על 2 עם הדפס זרעי שומשום שזופים
- צבע TLG/BL: נוגט בינוני
- בסטים: [ראה Rebrickable](#)
- [נפש ב LEGO® Pick a Brick](#)



- מזהה רכיב 6471801 :
- מזהה עיצוב 106668 :
- שם TLG: TILE 2X4, CIRCLE, NO. 42
- שם RB: עגול אריח 2', 4 x עתיקות', חזה, פמוט, שעון והדפסת מזלג
- צבע TLG/BL: ירוק כחלחל בהיר/ טורקיז כהה
- [בסטים: ראה Rebrickable](#)
- [נפש ב LEGO® Pick a Brick](#)



- מזהה רכיב 6471800 :
- מזהה עיצוב 106667 :
- שם TLG: TILE 2X4, CIRCLE, NO. 44
- שם RB: עגול אריח 2 על 4, הדפס שלט של 'ארמון טיאנה'
- צבע TLG/BL: צהוב קריר/ צהוב בהיר בהיר
- [בסטים: ראה Rebrickable](#)
- [נפש ב LEGO® Pick a Brick](#)



- מזהה רכיב 6471803 :
- מזהה עיצוב 106670 :
- שם TLG: TILE 2X4, CIRCLE, NO. 41
- שם RB: אריח עגול 2 על 4, מיטה ורודה כהה, ורדים והדפס ספל תה
- TLG/BL צבע: לבן
- [בסטים: ראה Rebrickable](#)
- [פנש ב LEGO® Pick a Brick](#)



- מזהה רכיב 6471802 :
- מזהה עיצוב 106669 :
- שם TLG: TILE 2X4, CIRCLE, NO. 43
- שם RB: אריח עגול 2 על 4, הדפס שמלת ערב כחולה (שמלת סינדרלה)
- TLG/BL צבע: לבן
- [בסטים: ראה Rebrickable](#)
- [פנש ב LEGO® Pick a Brick](#)



- מזהה רכיב 6471771 :
- מזהה עיצוב 106641 :
- שם TLG: TILE 2X4, CIRCLE, NO. 40
- שם RB: עגול אריח 2 על 4, הדפס ארטיקים
- צבע TLG/BL: ירוק כחלחל בהיר / טורקיז כהה
- בסטים: [ראה Rebrickable](#)
- [פוש ב LEGO® Pick a Brick](#)

[חזרה לאינדקס](#)

אריחים מיוחדים (3)



- מזהה רכיב 6474306 :
- מזהה עיצוב 106918 :
- שם TLG: FLAT TILE 2X3, W/ ANGLE, NO. 144
- שם RB: FLAT TILE 2X3, W/ ANGLE, NO. 144
- צבע TLG/BL: אדום/אדום בהיר
- בסטים: [ראה Rebrickable](#)
- [פוש ב LEGO® Pick a Brick](#)



מזהה רכיב 6467557 :

מזהה עיצוב 106188 :

שם TLG: FLAT TILE 2X3, W/ ANGLE, NO. 145

שם RB: FLAT TILE 2X3, W/ ANGLE, NO. 145

צבע TLG/BL: אדום/אדום בהיר

בסטים: [ראה Rebrickable](#)

[נפש בא LEGO® Pick a Brick](#)



מזהה רכיב 6465545 :

מזהה עיצוב 105775 :

שם TLG: FLAT TILE 2X3 W/ ANGLE, NO. 9

שם RB: אריח מיוחד 2 x 3 מחומש עם הדפס קשקשי דרקון שחור/זהב

צבע TLG/BL: צהוב לבנים/שיזוף

בסטים: [ראה Rebrickable](#)

[נפש בא LEGO® Pick a Brick](#)

[חזרה לאינדקס](#)

תחבורה - קרקע(1)



מזהה רכיב 6467539 :

מזהה עיצוב 106172 :

שם TLG: SPOILER, W/SHAFT, DIA. 3.2, לא. 8

שם RB: ספוילר 2 x 4 עם לוגו ספיידרמן, הדפס קורים

צבע TLG/BL: אדום/אדום בהיר

בסטים: [ראה Rebrickable](#)

תפיש ב [LEGO® Pick a Brick](#)

[חזרה לאינדקס](#)

תחבורה - ים ואוויר(1)



מזהה רכיב 6465535 :

מזהה עיצוב 105765 :

שם TLG: RUDDER 2X12X5, NO. 2

שם RB: זנב 5 x 2 x 12 עם להבות אדומות על הדפס מגן כסף [לוחמי אש]

צבע TLG/BL: אדום/אדום בהיר

בסטים: [ראה Rebrickable](#)

[-LEGO® Pick a Bricka](#)

[חזרה לאינדקס](#)

גלגלים וצמיגים(1)



מזהה רכיב: 6461949

מזהה עיצוב: 105291

שם: TLG: HUB CAP, DIA. 24 מ"מ, עם צינור, מס. 4

שם: RB: כובע רכזת 24 מ"מ ללא צינור עם הדפס 'Z TIER' בצבע ורוד כהה

TLG/BL צבע: שחור

בסטים: [ראו Rebrickable](#)

[-LEGO® Pick a Bricka](#)

[חזרה לאינדקס](#)

חלונות ודלתות(2)



מזהה רכיב: 6475867

מזהה עיצוב: 107008

שם: TLG: GLASS FOR FRAME 1X6X6, NO. 8

- שם: RB זכוכית למסגרת 1 x 6 x 6 עם להבות אדומות על הדפס מגן כסף [לוחמי אש]
- צבע: TLG/BL שקוף/טרנס-צלול
- [בסטים: ראה Rebrickable](#)
- [חפש ב LEGO® Pick a Brick](#)



- מזהה רכיב: 6465555
- מזהה עיצוב: 105785
- שם: TLG: GLAS FOR FRAME 1X4X6, NO. 30
- שם: RB זכוכית לחלון 1 x 6 x 4 עם מנדרינה זהב על רקע אדום, הדפס גבול זהב
- צבע: TLG/BL צהוב לבנים/שיזוף
- [בסטים: ראה Rebrickable](#)
- [חפש ב LEGO® Pick a Brick](#)

[חזרה לאינדקס](#)

שמשות וגוף גוף (3)

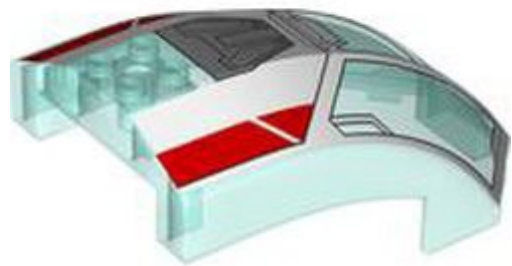

- מזהה רכיב: 6467213
- מזהה עיצוב: 106153
- שם: TLG: BOW, SHELL 6X10X4, 22.45 DEG., NO. 10
- שם: RB שמה קדמית 6 x 4 x 10 מעוקלת עם הדפס לבן/אדום/אפור כחלחל בהיר

- צבע: TLG/BL כחול בהיר שקוף/ כחול טרנס-לייט
- [בסטים: ראה Rebrickable](#)
- [חפש ב LEGO® Pick a Brick](#)



- מזהה רכיב 6467605 :
- מזהה עיצוב 106205 :
- שם: TLG: SHELL 6X8X2 W/ BOW, ANGLE, NO. 2
- שם: RB: שמש קדמית 8 x 2 x 6 עם מעוקלת עם הדפס קווים שחורים (רשת).
- צבע: TLG/BL אדום/אדום בהיר
- [בסטים: ראה Rebrickable](#)
- [חפש ב LEGO® Pick a Brick](#)



- מזהה רכיב 6467606 :
- מזהה עיצוב 106206 :
- שם: TLG: SHELL 6X8X2 W/ BOW, ANGLE, NO. 3
- שם: RB: שמש קדמית 8 x 2 x 6 עם מעוקלת עם הדפס קורי ספיידרמן
- צבע: TLG/BL אדום/אדום בהיר
- [בסטים: ראה Rebrickable](#)
- [חפש ב LEGO® Pick a Brick](#)

[חזרה לאינדקס](#)

החזרת האלמנט (48)

סורגים, סולמות וגדרות (1)



מזהה רכיב 6470925 :

מזהה עיצוב 92589 :

שם TLG: LATTICE FOR FRAME 4X6

שם RB: גריל לדלת 61 x 4 x

TLG/BL צבע: שחור

הערות: נראה לאחרונה ב-2011

בסטים: [ראה Rebrickablen](#)

נפש ב [LEGO® Pick a Brick](#)

[חזרה לאינדקס](#)

לבנים (1)



מזהה רכיב 6384275 :

מזהה עיצוב 6111 :

שם TLG: BRICK 1X10

- שם: RB לבנה 101 x
- צבע: TLG/BL צהוב קריר/ צהוב בהיר בהיר
- הערות: נראה לאחרונה בשנת 2004
- בסטים: [ראה Rebrickable](#)
- [פיש באתר LEGO® Pick a Brick](#)

[חזרה לאינדקס](#)

לבנים מעוקלים (4)

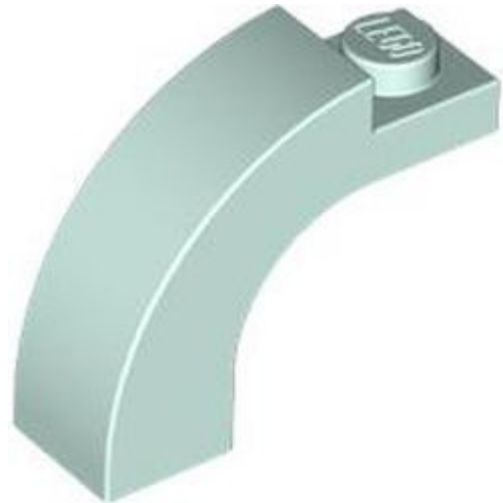

- מזהה רכיב: 6470229
- מזהה עיצוב: 92903
- שם: TLG: BRICK 1X3X2 W/INS AND OUTS.BOW
- שם: RB: קשת לבנים 1 x 2 x 3 חלק עליון מעוקל
- צבע: TLG/BL: Aqua/ Light Aqua
- הערות: נראה לאחרונה 2015
- בסטים: [ראה Rebrickable](#)
- [פיש באתר LEGO® Pick a Brick](#)



- מזהה רכיב: 646878
- מזהה עיצוב: 13731

- שם TLG: BRICK WITH BOW 1x10
- שם RB: לבנים מעוקלות 10 [1 x רכסים פנימיים סימטריים]
- צבע: TLG/BL לילך בינוני/סגול כהה
- הערות: נראה לאחרונה ב-2018
- בסטים: [ראה Rebrickable](#)
- [פוש ב LEGO® Pick a Brick](#)



- מזהה רכיב 6470194 :
- מזהה עיצוב 24309 :
- שם TLG: BRICK, W/ HALF BOW 2X3, W/ CUT
- שם RB: מדרון מעוקל 3 x 2 ללא חתיכים
- צבע: TLG/BL לבנדר בינוני
- הערות: נראה לאחרונה ב-2018
- בסטים: [ראה Rebrickable](#)
- [פוש ב LEGO® Pick a Brick](#)

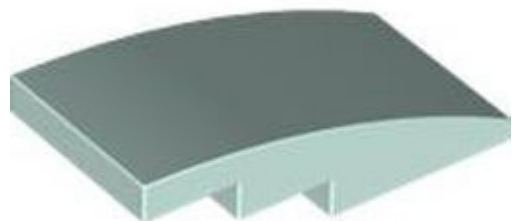

- מזהה רכיב 6469826 :
- מזהה עיצוב 93606 :
- שם TLG: BRICK W. BOW 2X4
- שם RB: מדרון מעוקל 4 x 2 ללא חתיכים
- צבע: TLG/BL: Aqua/ Light Aqua

- הערות: נראה לאחרונה ב-2011
- [בסטים: Rebrickable](#)
- [תפיש ב-LEGO® Pick a Brick](#)
- [חזרה לאינדקס](#)

לבנים עגולים וחרוטים (2)



- מזהה רכיב: 6469818
- מזהה עיצוב: 85080
- שם: TLG: BRICK 2X2W.INSIDE AND OUTS.BOW
- שם: RB: פינה עגולה לבנים 2 x 2 מקרונים עם חריץ חריץ וצד תחתון מחוזק [סגנון חדש]
- צבע: TLG/BL: Aqua/ Light Aqua
- הערות: נראה לאחרונה 2015
- [בסטים: Rebrickable](#)
- [תפיש ב-LEGO® Pick a Brick](#)



- מזהה רכיב: 6475549
- מזהה עיצוב: 35320
- שם: TLG: DOME Ø32
- שם: RB: חצי כדור כיפה 44 x

- צבע: TLG/BL אפור אבן בינוני/אפור כחלחל בהיר
- הערות: נראה לאחרונה ב-2019
- [בסטים: Rebrickable](#)
- [נפש ב LEGO® Pick a Brick](#)

[חזרה לאינדקס](#)

לבנים משופעים (5)



- מזהה רכיב: 6442379
- מזהה עיצוב: 3298
- שם: TLG: ROOF TILE 2X3/25°
- שם: RB: שיפוע 33° x 23
- צבע: TLG/BL ירוק כחלחל בהיר/ טורקיז כהה
- הערות: נראה לאחרונה בשנת 2005
- [בסטים: Rebrickable](#)
- [נפש ב LEGO® Pick a Brick](#)



- מזהה רכיב: 6470882
- מזהה עיצוב: 3049
- שם: TLG: ATTIC 1X2/45°

- שם: RB שיפוע 45° 1 x 2 x כפול / הפוך עם מחזיק חתך תחתון
- צבע: TLG/BL כחול אדמה/ כחול כהה
- הערות: נראה לאחרונה ב-2010
- בסטים: [ראה Rebrickable](#)
- [פיש בא ב-LEGO® Pick a Brick](#)



- מזהה רכיב: 6472512
- מזהה עיצוב: 15672
- שם: TLG: ROOF TILE 1X2 45° W 1/3 PLATE
- שם: RB שיפוע 45° 1 x 2 x עם $2/3$ חיתוך [גרסה חדשה]
- צבע: TLG/BL לילך בינוני/סגול כהה
- הערות: נראה לאחרונה ב-2018
- בסטים: [ראה Rebrickable](#)
- [פיש בא ב-LEGO® Pick a Brick](#)



- מזהה רכיב: 6474282
- מזהה עיצוב: 3678
- שם: TLG: ROOF TILE 2X2X2/65 DEG
- שם: RB שיפוע 65° 2 x 2 x עם צינור תחתון
- צבע: TLG/BL כתום צהבהב להבה/ כתום בהיר בהיר
- הערות: נראה לאחרונה ב-2019

[Rebrickable](#) **בסטים: ראה** •
[LEGO® Pick a Brick](#) **חפש ב** •



מזהה רכיב: 6466048 •
מזהה עיצוב: 2449 •
שם: **TLG: ROOF TILE 1X2X3/74° INV.** •
שם: **RB: שיפוע הפוך 75° 32 x 1 x** •
צבע: **TLG/BL: כחול רויאל בהיר/ כחול בהיר בהיר** •
הערות: נראה לאחרונה ב-2019 •
[Rebrickable](#) **בסטים: ראה** •
[LEGO® Pick a Brick](#) **חפש ב** •

לבנים מיוחדות(3)

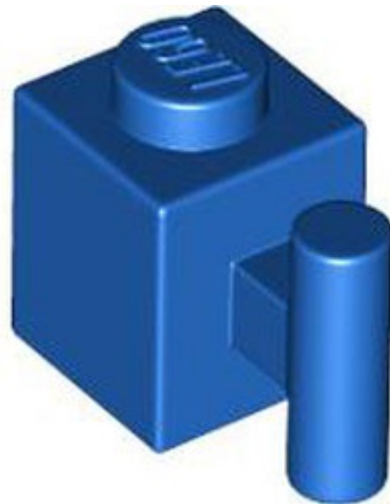

מזהה רכיב: 6469321 •
מזהה עיצוב: 28917 •
שם: **TLG: BRICK 1X1 W. HANDLE** •
שם: **RB: Brick Special 1 x 1 עם ידית** •
צבע: **TLG/BL: כחול בהיר/כחול** •
הערות: נראה לאחרונה ב-2012 •

- [Rebrickable](#) **בסטים: ראה**
- **נפש בא** [LEGO® Pick a Brick](#) -



- מזהה רכיב 6468819 :
- מזהה עיצוב 30137 :
- שם **TLG: PALISADE BRICK 1X4**
- שם **RB: Brick Special 1 x 4 Palisade [aka Log]**
- **צבע: TLG/BL** צהוב לבנים/שיזוף
- הערות: נראה לאחרונה ב-2011
- [Rebrickable](#) **בסטים: ראה**
- **נפש בא** [LEGO® Pick a Brick](#) -

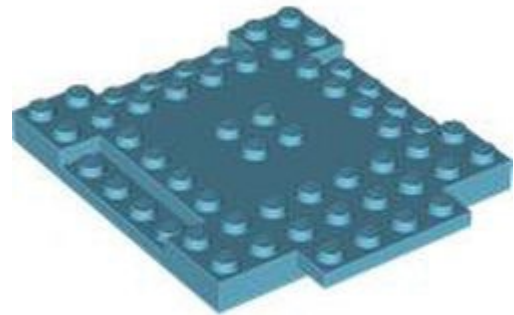

- מזהה רכיב 6476962 :
- מזהה עיצוב 15624 :
- שם **TLG: PLATE 8X8X6,4, 3 CUT OUT, 1 WING**
- שם **RB:** לבנים מיוחדות 8x8 עם 4x4 חריצים וצלחת 1x4
- **צבע: TLG/BL** תכלת בינוני
- הערות: נראה לאחרונה ב-2019
- [Rebrickable](#) **בסטים: ראה**
- **נפש בא** [LEGO® Pick a Brick](#) -

[חזרה לאינדקס](#)

לבנים תקועים (5)



מזהה רכיב 6468980 :

מזהה עיצוב 41765 :

שם TLG: LEFT SHELL 2X6W/BOW/ANGLE,INV

שם RB: טריז מעוקל הפוך 6 x 2 שמאלה

TLG/BL צבע: שחור

הערות: נראה לאחרונה ב-2016

בסטים: [ראה Rebrickable](#)

נפש ב [LEGO® Pick a Brick](#) -

-
-
-
-
-
-
-
-



מזהה רכיב 6468984 :

מזהה עיצוב 41764 :

שם TLG: RIGHT SHELL 2X6W/BOW/ANGLE,INV

שם RB: טריז מעוקל הפוך 6 x 2 ימינה

TLG/BL צבע: שחור

הערות: נראה לאחרונה ב-2016

בסטים: [ראה Rebrickable](#)

נפש ב [LEGO® Pick a Brick](#) -

-
-
-
-
-
-
-
-



- מזהה רכיב 6476675 :
- מזהה עיצוב 4365 :
- שם TLG: ROOF FRONT 6X4X1
- שם RB: טריז משופע 45° x 6 4 כפול / 33° [גג רכבת]
- TLG/BL צבע: לבן
- הערות: נראה לאחרונה ב-2016
- בסטים: [ראה Rebrickable](#)
- [פוש ב LEGO® Pick a Brick](#)

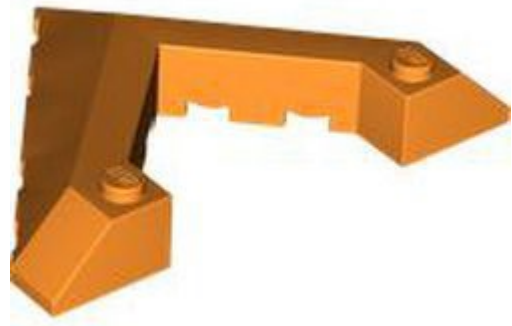

- מזהה רכיב 6474221 :
- מזהה עיצוב 22390 :
- שם TLG: ROOF TILE 8X6 45DEG W/CUT
- שם RB: טריז משופע 45° x 8 6 עם גזרה מחודדת
- צבע: TLG/BL כתום בהיר/כתום
- הערות: נראה לאחרונה ב-2017
- בסטים: [ראה Rebrickable](#)
- [פוש ב LEGO® Pick a Brick](#)



מזהה רכיב 6482966 :

מזהה עיצוב 22390 :

שם **TLG: ROOF TILE 8X6 45DEG W/CUT**

שם **RB:** טריז משופע 45° 6 8 x עם גזרה מחודדת

צבע **TLG/BL:** כחול אדמה/ כחול כהה

הערות: נראה לאחרונה ב-2017

בסטים: [ראה Rebrickable](#)

נפש ב [LEGO® Pick a Brick](#)

[חזרה לאינדקס](#)

דופלו, קוואטרו ופרימו (3)



מזהה רכיב 6465889 :

מזהה עיצוב 27395 :

שם **TLG: FRAME 4X2X5**, עם מדף, מס. 1

שם **RB:** ארון דופלו 2 על 4 על 5

צבע **TLG/BL:** תכלת בינוני

הערות: נראה לאחרונה ב-2019

בסטים: [ראה Rebrickable](#)

[-LEGO® Pick a Brick](#)

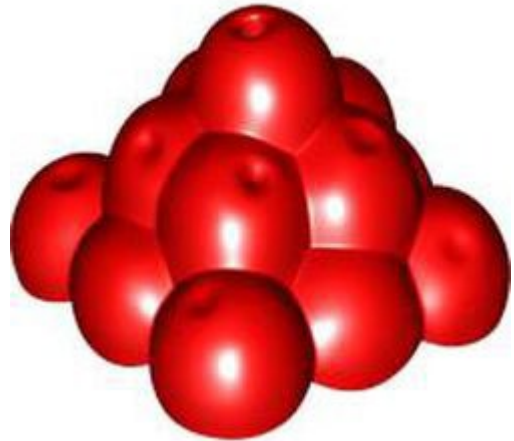

- מזהה רכיב 6473573 :
- מזהה עיצוב 18917 :
- שם TLG: FRUIT
- שם RB: Duplo Food Fruit Pyramid
- צבע TLG/BL: אדום/אדום בהיר
- הערות: נראה לאחרונה ב-2018
- בסטים: [ראה Rebrickable](#)
- [-LEGO® Pick a Brick](#)



- מזהה רכיב 6470258 :
- מזהה עיצוב 44524 :
- שם TLG: DUPLO PLATE 2X8X1/2
- שם RB: צלחת דופלו 82 x
- צבע TLG/BL: צהוב קריר/ צהוב בהיר בהיר
- הערות: נראה לאחרונה ב-2013
- בסטים: [ראה Rebrickable](#)
- [-LEGO® Pick a Brick](#)

אביזרים למיני פיגורה (3)



- מזהה רכיב 6475432 :
- מזהה עיצוב 30340 :
- שם: TLG: גלגל הצלה עם כפתור
- שם: RB: טבעת ציפה לציוד [משמר חיים]
- צבע: TLG/BL: כתום בהיר/כתום
- הערות: נראה לאחרונה בשנת 2003
- בסטים: [ראה Rebrickablen](#)
- [פוש ב LEGO® Pick a Brick](#)



- מזהה רכיב 6442903 :
- מזהה עיצוב 18791 :
- שם: TLG: TOOL NO. 4
- שם: RB: חפירת ציוד בלוק
- צבע: TLG/BL: חום אדמדם
- הערות: נראה לאחרונה ב-2019
- בסטים: [ראה Rebrickablen](#)
- [פוש ב LEGO® Pick a Brick](#)



- מזהה רכיב 6474842 :
- מזהה עיצוב 15619 :
- שם TLG: MINI MASK מ.ס. 1
- שם RB: Minifig Neckwear בודנה (נינג'גו)
- צבע TLG/BL: כחול אדמה / כחול כהה
- הערות: נראה לאחרונה ב-2015
- [בסטים: ראה Rebrickable](#)
- [פנש ב LEGO® Pick a Brick](#)

[חזרה לאינדקס](#)

כיסוי ראש מיני פיגורה (1)



- מזהה רכיב 6469828 :
- מזהה עיצוב 98378 :
- שם TLG: MINI SURGEON CAP
- שם RB: כובע / כובע, כירורגי
- צבע TLG/BL: לבן
- הערות: נראה לאחרונה ב-2019
- [בסטים: ראה Rebrickable](#)

חפש ב LEGO® Pick a Brick

חזרה לאינדקס

גוף תחתון מיני-תמונה (1)

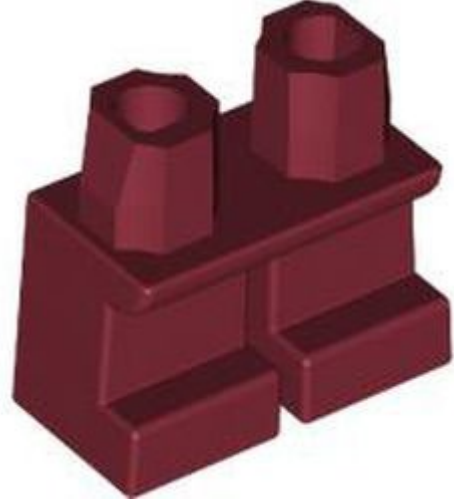

מזהה רכיב 6475602 :

מזהה עיצוב 41879 :

שם TLG: MINI LEG

שם RB: רגליים קצרות

צבע TLG/BL: אדום כהה

הערות: נראה לאחרונה ב-2018

בסטים: [ראה Rebrickable](#)

חפש ב LEGO® Pick a Brick

חזרה לאינדקס

צמחים ובעלי חיים (1)



מזהה רכיב 6370443 :

מזהה עיצוב 87747 :

- **שם:** TLG: TOOTH Ø3.2 SHAFT
- **שם:** RB: חלק גוף של בעלי חיים, דוב / טופר / שן / טלון / קרן, בינוני
- **צבע:** TLG/BL: צהוב בהיר/צהוב
- **הערות:** נראה לאחרונה ב-2019
- **בסטים:** [ראה Rebrickable](#)
- **נפש ב:** [LEGO® Pick a Brick](#)

[חזרה לאינדקס](#)

צלחות(1)



- **מזהה רכיב:** 6467868
- **מזהה עיצוב:** 4477
- **שם:** TLG: PLATE 1X10
- **שם:** RB: צלחת 101 x
- **צבע:** TLG/BL: ירוק כהה/ירוק
- **הערות:** נראה לאחרונה ב-2013
- **בסטים:** [ראה Rebrickable](#)
- **נפש ב:** [LEGO® Pick a Brick](#)

[חזרה לאינדקס](#)

צלחות בזווית (1)



- מזהה רכיב 6357957 :
- מזהה עיצוב 6106 :
- שם TLG: CORNER PLATE 6X6X45°
- שם RB: צלחת טריז 6 6 x פינת חיתוך
- צבע TLG/BL: חום אדמדם
- הערות: נראה לאחרונה ב-2011
- [בסטים: ראה Rebrickable](#)
- [נפש ב LEGO® Pick a Brick](#)

[חזרה לאינדקס](#)

צלחות עגולות מעוקלות וכלים (1)



- מזהה רכיב 6463355 :
- מזהה עיצוב 3961 :
- שם TLG: ROUND PLATE Ø64X9.6
- שם RB: צלחת 8 8 x הפוך [רדאר]
- צבע TLG/BL: צהוב לבנים/שיזוף

- הערות - נראה לאחרונה בשנת 2017
- [בסטים: ראה Rebrickable](#)
- [תפיש ב LEGO® Pick a Brick](#)

[חזרה לאינדקס](#)

קליעים / משגרים (1)



- מזהה רכיב 6475097 :
- מזהה עיצוב 29340 :
- שם 8M TLG: ARROW עבור SPRING Shooter
- שם: RB קליע, תחמושת ירי קפיץ L8
- צבע: TLG/BL כחול בהיר שקוף/ כחול טרנס-לייט
- הערות: נראה לאחרונה ב-2017
- [בסטים: ראה Rebrickable](#)
- [תפיש ב LEGO® Pick a Brick](#)

[חזרה לאינדקס](#)

לבנים טכניות (1)



- מזהה רכיב 6482971 :
- מזהה עיצוב 3895 :
- שם TLG: TECHNIC BRICK 1X12, Ø4,9
- שם RB: טכני בריק 11 1 [12 x חורים פינים]
- צבע: TLG/BL כחול אדמה/ כחול כהה
- הערות: נראה לאחרונה בשנת 2004
- בסטים: [ראה Rebrickable](#)
- [פוש ב LEGO® Pick a Brick](#)

[חזרה לאינדקס](#)

אריחים (1)



- מזהה רכיב 6035336 :
- מזהה עיצוב 6636 :
- שם TLG: FLAT TILE 1X6
- שם RB: אריח 1 x 6 עם חריץ
- צבע: TLG/BL ירוק כהה/ירוק
- הערות: נראה לאחרונה ב-2009
- בסטים: [ראה Rebrickable](#)
- [פוש ב LEGO® Pick a Brick](#)

[חזרה לאינדקס](#)

תחבורה - קרקע(2)



- מזהה רכיב 6469303 :
- מזהה עיצוב 41854 :
- שם TLG: WHEEL ARCH 2X4
- שם RB: מגן בוץ 2 על 4 עם 2 על 2 חתיכים וכנפיים מתרחבות
- צבע TLG/BL: כחול בהיר/כחול
- הערות: נראה לאחרונה ב-2017
- [בסטים: ראה Rebrickable](#)
- [נפש ב LEGO® Pick a Brick](#)



- מזהה רכיב 6470026 :
- מזהה עיצוב 2512 :
- שם TLG: TRUCK BODY 5X4,5X1 1/3
- שם RB: מיטת טיפה קטנה
- צבע TLG/BL: אדום/אדום בהיר
- הערות: נראה לאחרונה בשנת 2001
- [בסטים: ראה Rebrickable](#)
- [נפש ב LEGO® Pick a Brick](#)

[חזרה לאינדקס](#)

תחבורה - ים ואוויר (4)



מזהה רכיב 6469627 :

מזהה עיצוב 40939 :

שם TLG: UNDERCARRIAGE 12X6X1 1/3

שם RB: מסילות החלקה למסוק 12 על 6

צבע TLG/BL: שחור

הערות: נראה לאחרונה ב-2009

בסטים: [ראה Rebrickable](#)

נפש ב [LEGO® Pick a Brick](#)



מזהה רכיב 6482965 :

מזהה עיצוב 87614 :

שם TLG: הגה 12x5x2

שם RB: זנב 5x2x2

צבע TLG/BL: כחול אדמה / כחול כהה

הערות: נראה לאחרונה ב-2019

בסטים: [ראה Rebrickable](#)

נפש ב [LEGO® Pick a Brick](#)



- מזהה רכיב 6482963 :
- מזהה עיצוב 6239 :
- שם TLG: RUDDER 2X6X4
- שם RB: מעבורת זנב
- צבע: TLG/BL כחול אדמה / כחול כהה
- הערות: נראה לאחרונה ב-2018
- בסטים: [ראה Rebrickable](#)
- [פוש ב LEGO® Pick a Brick](#)



- מזהה רכיב 6482974 :
- מזהה עיצוב 41531 :
- שם TLG: TURBINE Ø31.81 X 2
- שם RB: צילינדר טכני 4 על 4 עם חורי פנים ובר מרכזי, דפנות סגורות על הבר
- צבע: TLG/BL כחול אדמה / כחול כהה
- הערות: נראה לאחרונה ב-2019
- בסטים: [ראה Rebrickable](#)
- [פוש ב LEGO® Pick a Brick](#)

[חזרה לאינדקס](#)

גלגלים וצמיגים(1)



- מזהה רכיב 6468016 :
 - מזהה עיצוב 74967 :
 - שם TLG: RIM WIDE W.HOLE Ø8.1 X 9
 - שם RB: גלגל 8 x 9 עם חור מחורץ עבור סיכת מחזיק גלגלים, גב מחוזק מחדש
 - צבע TLG/BL: שחור
 - הערות: נראה לאחרונה ב-2017
 - בסטים: [ראה Rebrickable](#)
 - [נפש ב LEGO® Pick a Brick](#)
- [חזרה לאינדקס](#)

חלונות ודלתות(1)



- מזהה רכיב 6466040 :
- מזהה עיצוב 79128 :
- שם TLG: FRAME 1X2X2
- שם RB: חלון 1 x 2 x 2 חזית שטוחה
- צבע TLG/BL: סגול בהיר/ורוד כהה

- הערות: נראה לאחרונה ב-2019
- [בסטים: ראה Rebrickable](#)
- [תפיש ב LEGO® Pick a Brick](#)
- [חזרה לאינדקס](#)

שמשות וגוף גוף (4)



- מזהה רכיב 6472561 :
- מזהה עיצוב 11293 :
- שם TLG: HELICOPTER FRONT 6X8X4
- שם: RB: גוף מטוס מעוקל קדימה 6 x 8 x למעלה
- צבע: TLG/BL: אדום/אדום בהיר
- הערות: נראה לאחרונה ב-2019
- [בסטים: ראה Rebrickable](#)
- [תפיש ב LEGO® Pick a Brick](#)



- מזהה רכיב 6482973 :
- מזהה עיצוב 35337 :
- שם TLG: SHELL 6X10X2 W/BOW/ANGLE, PC
- שם: RB: שמש קדמית 10 x 2 x 6 מעוקלת

- צבע: TLG/BL כחול אדמה/ כחול כהה
- הערות: נראה לאחרונה ב-2006
- [בסטים: Rebrickable](#)
- [גפוש ב LEGO® Pick a Brick](#)



- מזהה רכיב: 6467869
- מזהה עיצוב: 35299
- שם: TLG: COCKPIT W/ BOW 3X6X6
- שם: RB: שמש קדמית 13 x 6 x 6 מעוקלת עם מחזיק חתך מלבני בתחתית
- צבע: TLG/BL ירוק כהה/ירוק
- הערות: נראה לאחרונה ב-2019
- [בסטים: Rebrickable](#)
- [גפוש ב LEGO® Pick a Brick](#)

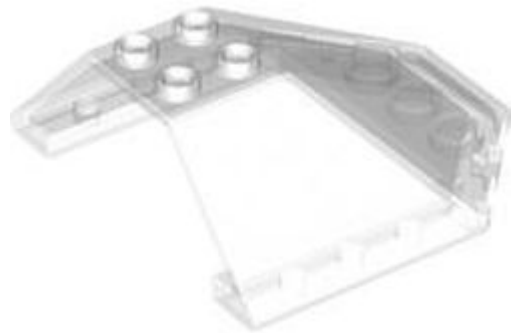

- מזהה רכיב: 6263522
- מזהה עיצוב: 35331
- שם: TLG: COCKPIT 6X6X2
- שם: RB: שמש קדמית 6 x 2 x 6 חופה
- צבע: TLG/BL שקוף/טרנס-צלול
- הערות: נראה לאחרונה ב-2016
- [בסטים: Rebrickable](#)

בלעדי לבחירה בריק(1)

שמשות וגוף גוף(1)



מזהה רכיב 6445335 :

מזהה עיצוב 81911 :

שם: RB שמה קדמית 2 x 4 חצי כיפה

צבע: TLG/BL טרנס-שחור

בסטים: [ראה Rebrickable](#)

[-LEGO® Pick a Bricka](#)

המאמר תורגם מתוך אתר האינטרנט [newelementary.com](#)

כל הזכויות שמורות לאתר האינטרנט [newelementary.com](#)

כל הזכויות התרגום שמורות לקבוצת [AFOLs.il](#)

The article was translated from the website [newelementary.com](#)

All rights reserved to the [newelementary.com](#) website

All translation rights are reserved to the [AFOLs.il](#) group